



● steinel



L 270 Digi SC  
L 271 Digi SC  
L 271 Digi C

HU

CZ

SK

PL

RO

SI

HR

EE

LT

LV

RU

BG

CN

# Tartalom

1.	Tudnivaló a dokumentummal kapcsolatban	3
2.	Általános biztonsági útmutatások	3
3.	A készülék ismertetése	4
4.	Elektromos csatlakozás	13
5.	Szerelés	14
6.	Működés	26
7.	Ápolás és karbantartás	30
8.	Ártalmatlanítás	31
9.	Gyári garancia	32
10.	Műszaki adatok	33
11.	Hibaelhárítás	34

# 1. Tudnivaló a dokumentummal kapcsolatban

- Szerzői jogvédelem alatt áll. Sokszorosítani, kivonatosan is, csak az engedélyünkkel szabad.
- A műszaki fejlődést szolgáló változtatások jogát fenntartjuk.



**Figyelmeztetés veszélyekre!**



**Figyelmeztetés áram miatti veszélyekre!**



**Figyelmeztetés víz miatti veszélyekre!**

# 2. Általános biztonsági útmutatások



**A használati útmutató figyelmen kívül hagyásának veszélye!**

Az útmutató fontos információkat tartalmaz a készülék biztonságos kezeléséhez. Kiemelten figyelmeztet a lehetséges veszélyekre. A figyelmeztetések figyelmen kívül hagyása halálos vagy súlyos sérülésekhez vezethet.

- Figyelmesen olvassa el az útmutatót.
- Hajtsa végre a biztonsági óvintézkedéseket.
- Tartsa azokat jól hozzáférhető helyen.
- Áram alatt végzett munka veszélyes helyzetek kialakulásához vezethet. Áram alatt lévő alkatrészek megérintése áramütéshez, égési sérülésekhez vagy halálos baleset-höz vezethet.
- Hálózati feszültségen munkát csak szakképzett szakemberek végezhetnek.

- Tartsa be az adott országban hatályos villanszerelési előírásokat és bekötési feltételeket (pl. DE: VDE 0100, AT: ÖVE-ÖNORM E8001-1, CH: SEV 1000).
- Csak eredeti pótalkatrészeket használjon.
- Csak szaküzemek általi javítás megengedett.

## 3. A készülék ismertetése

### **L 270 Digi SC lámpa rendeltetésszerű használat**

- LED-lámpa infravörös mozgásérzékelővel és cserélhető, megvilágított házsámpanellel.
- Kültéri falra szerelhető kivitel.
- A lámpák Bluetooth Mesh szabvánnyal hálózatba köthetők.
- Kezelés Steinel Connect alkalmazáson keresztül.

### **L 271 Digi SC lámpa rendeltetésszerű használat**

- LED-lámpa infravörös mozgásérzékelővel.
- Kültéri falra szerelhető kivitel.
- A lámpák Bluetooth Mesh szabvánnyal hálózatba köthetők.
- Kezelés Steinel Connect alkalmazáson keresztül.

### **L 271 Digi C lámpa rendeltetésszerű használat**

LED-lámpa.

- Kültéri falra szerelhető kivitel.
- A lámpák Bluetooth Mesh szabvánnyal hálózatba köthetők,
- Kezelés Steinel Connect alkalmazáson keresztül.

## **Mozgásérzékelő működési elv**

A működési elv az érzékelős változatra (SC) vagy a manuális változatra (C) vonatkozik egy Bluetooth-érzékelős termékkel való kombinációban.

- Az infravörös érzékelő a mozgó testek (pl. emberek, állatok) által kibocsátott hőszugárzást érzékeli. A hőszugárzást elektronikus jellé alakítja, és a készülék automatikusan bekapcsol.
- A mozgásérzékelés akkor a leghatékonyabb, ha a készüléket a mozgás oldalról történő érzékeléséhez szerelik fel.
- A mozgásérzékelés hatótávolsága korlátozott, ha a mozgás iránya közvetlenül a készülék felé mutat.
- Akadályok (pl. fák, falak vagy üvegek) miatt a mozgásérzékelés korlátozott vagy lehetetlen lehet.
- Az időjárás által kiváltott hirtelen hőmérsékletváltozásokat a készülék nem tudja megkülönböztetni a hőforrásoktól.

## Szállítási terjedelem L 270 Digi SC lámpa

3.1

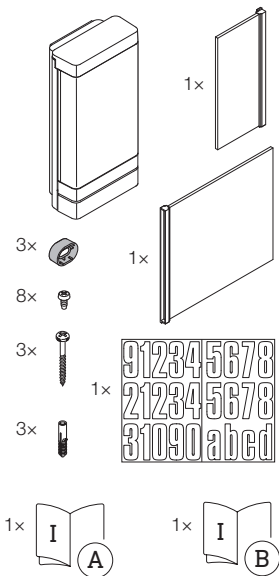

- 1 LED-Lámpa infravörös mozgásérzékelővel
- 1 nagyméretű megvilágított panel
- 1 kisméretű megvilágított panel
- 3 távtartó
- 8 csavar a panel felszereléséhez
- 3 csavar a lámpa felszereléséhez
- 3 tipli
- 1 házsám-matrica
- 1 biztonsági adatlap (A)
- 1 gyorsindítási útmutató (B)

## Szállítási terjedelem L 271 Digi SC lámpa

3.2

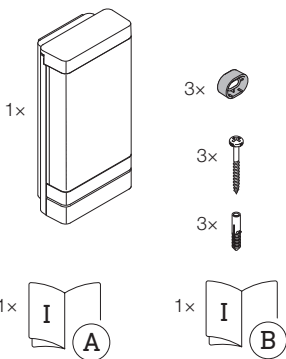

- 1 LED-lámpa infravörös mozgásérzékelővel
- 3 távtartó
- 3 csavar
- 3 tipli
- 1 biztonsági adatlap (A)
- 1 gyorsindítási útmutató (B)

## Szállítási terjedelem L 271 Digi C lámpa

3.3

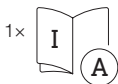
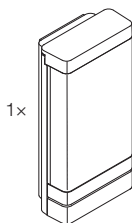

- 1 LED-lámpa
- 3 távtartó
- 3 csavar
- 3 tipli
- 1 biztonsági adatlap (A)
- 1 gyorsindítási útmutató (B)



## Termékméretetek L 270 Digi SC lámpa

3.4

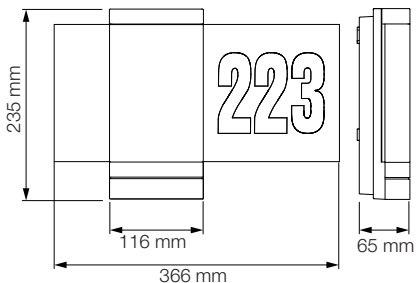

## Termékméretetek L 271 Digi SC és L 271 Digi C lámpák

3.5

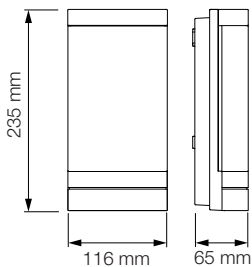

## A készülék áttekintése L 270 Digi SC lámpa

3.6

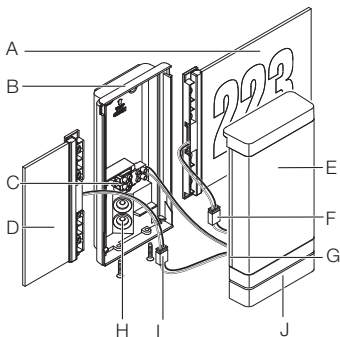

- A Megvilágított házsámjelő panel
- B Fali tartó
- C Csatlakozókapocs
- D Megvilágított panel
- E LED-borítás
- F Csatlakozó dugó
- G Paneltartó
- H Tömítődugó
- I Csatlakozó dugó
- J Érzékelő egység

## A készülék áttekintése L 271 Digi SC és L 271 Digi C lámpák

3.7

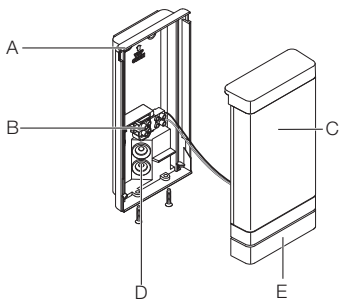

- A Fali tartó
- B Csatlakozókapocs
- C LED-borítás
- D Tömítő dugó
- E Érzékelő egység (csak SC)

## Fényeloszlási görbe

3.8

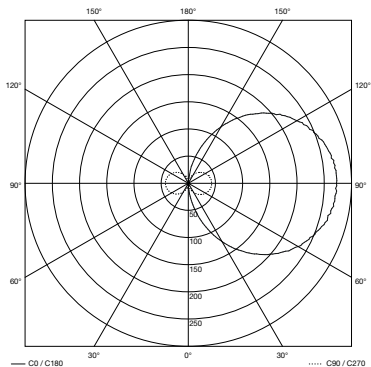

## 4. Elektromos csatlakozás

### Lámpa kapcsolási rajz

4.1

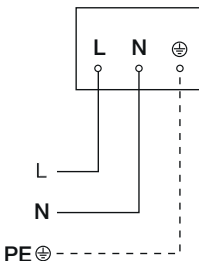

A hálózati betápvezeték 3-erű kábelből áll:

- L** = fázis (leggyakrabban fekete, barna vagy szürke)
- N** = nulla vezető (többnyire kék)
- PE** = védővezető (zöld/sárga)

A berendezés elektromosan csatlakoztatható hálózati kapcsoló után is, ha biztosítva van, hogy a hálózati kapcsoló állandóan be van kapcsolva.

Ennek a berendezésnek a LED-je nem cserélhető. Szükség esetén a komplett berendezést ki kell cserélni.

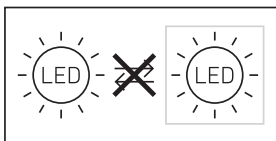

## 5. Szerelés



### Áramütés veszélye!

Áram alatt lévő alkatrészek megérintése áramütéshez, égési sérülésekhez vagy halálos balesethez vezethet.

- Kapcsolja le az áramot és szakítsa meg a ráadott feszültséget.
- Feszültségjelzővel ellenőrizze, hogy a készüléken tényleg nincs feszültség.
- Gondoskodjon róla, hogy ne kapcsolhassák vissza a feszültségellátást.

### Anyagi károk veszélye!

A hálózati kábelek felcserélése rövidzárlathoz vezethet.

- Azonosítsa be a csatlakozóvezetékeket.
- Helyesen kösse össze a hálózati kábeleket.

### Előkészületek a szerelés megkezdése előtt

- Minden alkatrészt ellenőrizzen sérülés szempontjából. Sérülések esetén ne vegye használatba a terméket.
- Válasszon ki egy alkalmas felszerelési helyet.
  - A hatótávolság figyelembevételével.
  - A mozgásérzékelés figyelembevételével (csak SC).
  - Rázkódásmentes.
  - Az érzékelési tartomány akadálymentes (csak SC).
  - Ne szerelje fel robbanásveszélyes területre.
  - Ne helyezze gyúlékony felületekre.
  - Ne lehessen a fényforrásba nézni közelről (< 30 cm).
  - Legalább 50 cm távolságra más LED-lámpáktól.

## L 270 Digi SC és L 271 Digi SC lámpák hatótávolsága

5.1

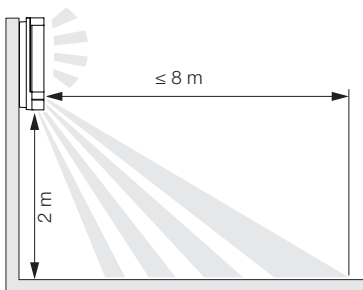

A mozgás oldalról történő érzékelése  
L 270 Digi SC és L 271 Digi SC lámpák esetén

5.2

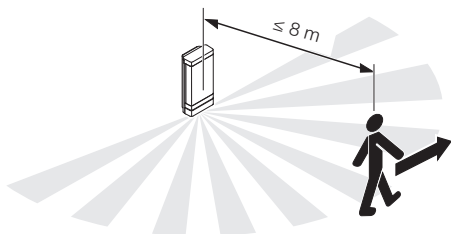

A mozgás menetirányban történő érzékelése  
L 270 Digi SC és L 271 Digi SC lámpák esetén

5.3

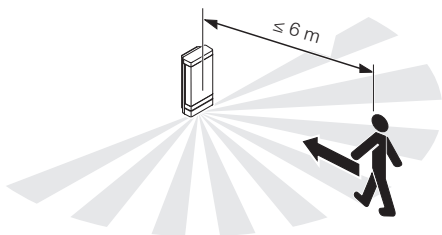



## A szerelés lépései

5.4

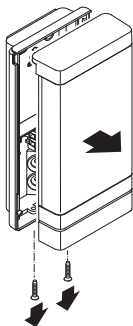

- Ellenőrizze, hogy kikapcsolták-e a tápfeszültséget.
- Csavarozza le a LED-borítást a fali tartóról.

5.5

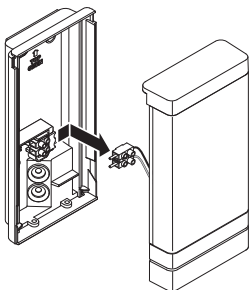

- Távolítsa el a csatlakozó dugót.

5.6

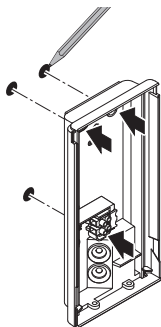

- Jelölje be a furatok helyét.

5.7

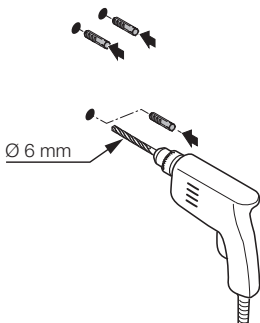

- Fúrja ki a furatokat (Ø 6 mm) és rakja be a tipliket.

5.8

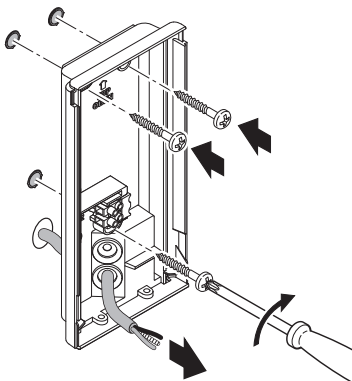

- Szúrja át a hálózati csatlakozóvezeték tömítődugóját.
- Vakolat alatti vezetékezés esetén a fali tartót távtartó nélkül rögzítse csavarokkal.

5.9

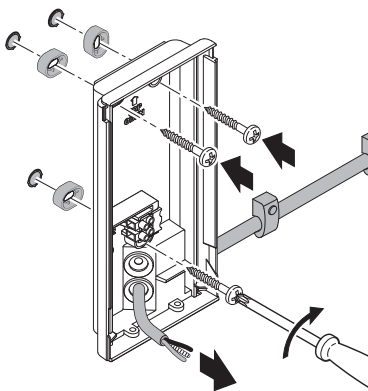

- Szúrja át a hálózati csatlakozóvezeték tömítődugóját.
- Vakolat fölötti vezetékezés esetén a fali tartót távtartókkal rögzítse csavarokkal.

5.10

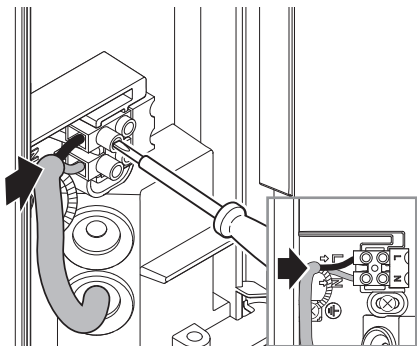

- Csatlakoztassa a hálózati vezetékét a kapcsolási rajz szerint.

→ „4. Elektromos csatlakozás“

### L 270 Digi SC lámpa

5.11

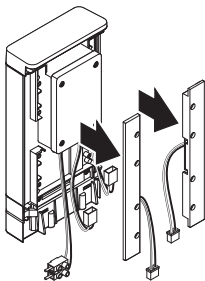

- Távolítsa el a paneltartót.

5.12

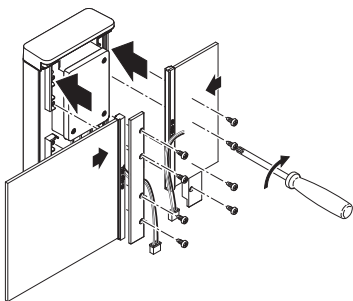
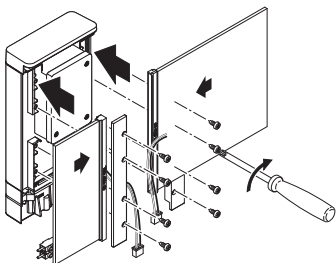

- A paneleket helyezze be a paneltartókba. Csavarozza be a paneltartót szorosan.
  - A nagy- és a kisméretű panel tetszés szerint bármelyik oldalon felcsavarozható.
  - A panelek cserélhetők.

5.13

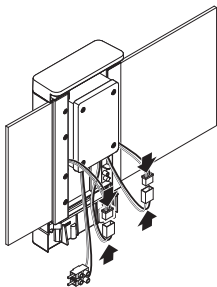

- Dugja össze a házsámjelző panelek csatlakozói dugóit.

5.14

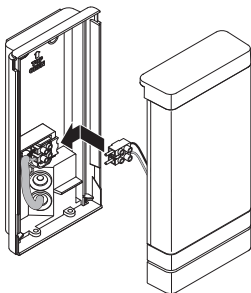

- Helyezze fel a csatlakozókapcsot.

5.15

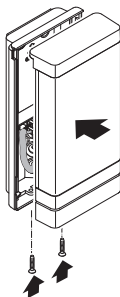

- Csavarozza rá a LED-borítást a fali tartóra



5.16



- Kapcsolja be az áramellátást.

### L 270 Digi SC lámpa

5.17

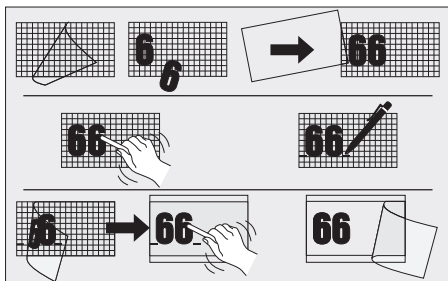

- Ragassza fel a házszámot a házszám-matricákból.
  - Végezze el a beállításokat.
- „6. Működés“

## 6. Működés

### L 270 Digi SC és L 271 Digi SC lámpák

#### Gyári beállítások (kiszállítási állapot)

- Hatótávolság beállítás: max.
- Időbeállítás főfény: 10 mp
- Időbeállítás alapfény: 1 perc.
- Alkonykapcsoló-beállítás: 2 000 lux
- Alapfény tompítási szint: 50%

#### Gyári beállítások

- Hatótávolság beállítás: 8 m
- Főfény utánvilágítási idő: 3 perc
- Alapfény utánvilágítási idő: 5 perc
- Alkonykapcsoló-beállítás: 500 lux
- Alapfény tompítási szint: 10%
- Fényeffekt: AN

#### Steinel Connect App

A készülék okostelefonnal vagy tablettel történő konfigurálásához töltsse le a STEINEL Connect App alkalmazást az AppStore-ból. Bluetooth-képes okostelefonra vagy táblagépre lesz szüksége.

Android



iOS



## **A következő funkciókat tudja beállítani Steinel Connect App alkalmazáson keresztül:**

- Időbeállítás: 5 mp - 60 perc között
- Szürkületi beállítás: 2 -2.000 lux
- Lux tanuló-üzemmód
- Alapfény
- Főfény
- Lágy bekapcsolás funkció
- Idő kijelzés tanuló-üzemmód
- Hatótávolság-beállítás
- Bluetooth-hálózat

### **Időbeállítás**

A kikapcsolás-késleltetés kb. 5 mp és max. 60 perc között fokozatmentesen beállítható. A világítás minden mozgás hatására ismételten bekapcsol.

Az érzékelési tartomány finombeállítása és működésellenőrzés esetén javasoljuk a legrövidebb idő beállítását.

### **Alkonykapcsoló-beállítás**

A megszólalási küszöb (alkonyat) kb. 2 és 2000 lux között fokozatmentesen szabályozható.

Az érzékelési tartomány beállításakor és a nappali fénynél végzett működéspróba-hoz nappali üzemi opciót kell beállítani.

### **Alapfény**

Az alapfény ereje 10% és 100% között állítható be. Az alapfény beállítása idő vagy fényerősség alapján állítható be.

A fény az érzékelési tartományban észlelt mozgás esetén maximális (100 %-os) teljesítményre kapcsol (a beállított ideig). Ezután a lámpa ismét alapfényerőre kapcsol.

## **Főfény**

A főfény ereje 10% és 100% között állítható be.

## **Lágy bekapcsolás funkció**

Bekapcsoláskor a fényerősséget folyamatosan 100 %-ra szabályozza. (fade in)

Kikapcsoláskor a fényerősséget folyamatosan 0%-ra szabályozza. (fade out)

A fokozatos világosodás és elhalványodás időtartama állítható.

## **Folyamatos világítási funkció**

A folyamatos világítási funkció paramétereit a Steinel Connect alkalmazáson keresztül állíthatók be.

Az új alkalmazásban a folyamatos világítás beállítható egy bizonyos időpontig (időkijelzés tanuló-üzemmód).

## **Bluetooth-hálózat (Connect Bluetooth Mesh)**

Az érzékelő-kapcsoló megfelel a Bluetooth Mesh szabványnak. Minden olyan termékkel hálózatba köthető, amely megfelel a Bluetooth Mesh szabványnak.

Az érzékelő-kapcsoló konfigurálása a Steinel Connect App alkalmazáson keresztül történik. Az érzékelő-kapcsoló és a Steinel Connect App első kapcsolódásakor az okostelefonon vagy a táblagépen a megfelelő hálózati kulcsok eltávolításra kerülnek. A kulcsok megakadályozzák az érzékelőkhöz való illetéktelen hozzáférést.

Ahhoz, hogy az érzékelő-kapcsolót további okostelefonokról vagy táblagépekről el lehessen érni, a hálózati kulcsot meg kell osztani.

## Érzékelési tartomány beállítása

6.1

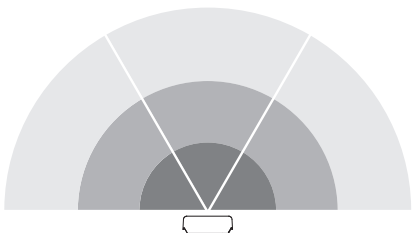

Az érzékelő érzékelési tartománya három zónára van osztva:

- Mindhárom zóna egyesével aktiválható vagy kikapcsolható.
- A hatótávolság mindhárom zónához egyénileg beállítható.

**Megjegyzés:** Az érzékelési terület beállításakor ajánlott

- a legrövidebb időt kiválasztani.
- Nappali üzem beállítandó.

## 7. Ápolás és karbantartás

A berendezés nem igényel karbantartást.



**Áramütés veszélye!**

Áram alatt lévő alkatrészek vízzel való érintkezése áramütéshez, égési sérülésekhez vagy halálos balesethez vezethet.

- A berendezést csak száraz állapotában tisztítsa.

**Anyagi károk veszélye!**

A rosszul megválasztott tisztítószer megrongálhatja a készüléket.

- A berendezést egy gyengén benedvesített ruhával, tisztítószer használata nélkül tisztítsa.

**Fontos:** A vezérlőmű nem cserélhető.

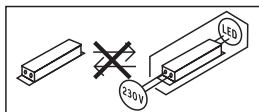

## 8. Ártalmatlanítás

Gondoskodjon az elektromos készülékek, a tartozékok és a csomagolás környezetbarát újrahasznosításáról.



**Ne dobjon elektromos készülékeket a háztartási szemétbe!**

### **Csak az EU-országok esetében:**

A használt elektromos és elektronikus berendezésekre vonatkozó hatályos európai irányelvek értelmében és azok nemzeti jogrendszerbe történő átültetése szerint a már nem működőképes elektromos berendezéseket külön kell gyűjteni és gondoskodni kell környezetbarát újrahasznosításukról.

## 9. Gyári garancia

Ezt a Steinel-terméket a legnagyobb gondossággal gyártották, működését és biztonságosságát az érvényes előírások szerint bevizsgálták, majd szűrőpróba szerűen ellenőrizték. A Steinel garanciát vállal a kifogástalan minőségre és működésre. A garancia ideje 36 hónap, ami a vásárlás napján kezdődik. Minden olyan hibát kijavítunk, ami anyag- vagy gyártási hibára vezethető vissza. A garancia teljesítésének módját mi választjuk meg: ez lehet a hibás alkatrész megjavítása vagy kicserélése. A garancia nem vonatkozik a kopóalkatrészeken bekövetkező károkra, valamint az olyan károkra és hiányosságokra, amelyek a szakszerűtlen kezelés vagy karbantartás miatt következnek be. Idegen objektumokon keletkező következményes károk ki vannak zárva a garancia köréből.

Garanciát csak akkor vállalunk, ha a készüléket szétszerelésen kívül állapotban jól becsomagolják, mellékelik a hiba rövid leírását, a (vásárlás időpontjával és a kereskedő pecsétjével ellátott) pénztárblokkot vagy számlát, és ezeket elküldik az illetékes szerviznek.

### **Javító szolgálat:**

A garanciaidő lejártá után, vagy a garancia hatálya alá nem tartozó hiányosságok esetén tudakolja meg az Önhöz legközelebb eső szervizünkben, hogy milyen lehetőségei vannak a helyreállításra.

**3** ÉV  
GYÁRTÓI  
GARANCIA



## 10. Műszaki adatok

- Méretek (Ma × Sz × Mé): L 270 SC: 235 × 366 × 65 mm  
L 271 SC / L 271 C: 235 × 116 × 65 mm
- Hálózati feszültség: 220-240 V, 50/60 Hz
- Teljesítményfelvétel ( $P_{on}$ ): L 270 SC 7,80 W  
L 271 SC / L 271 C: 6,60 W
- Fényáram (360°): L 270 SC: 637 lm  
L 271 SC / L 271 C: 566 lm
- Hatásfok: L 270 SC: 82 lm/W  
L 271 SC / L 271 C: 85 lm/W
- Standby érzékelő ( $P_{sb}$ ): L 270 SC; L 271 SC: 0,50 W
- Standby hálózat ( $P_{net}$ ): 0,50 W
- Színhőmérséklet: 3 000 K (meleg fehér)
- Színvisszaadási index:  $R_a = 82$
- Közepes mérési élettartam: L70B50 25°C esetén: >60.000 óra
- Színkonzisztencia SDCM: Kiindulási érték: 3
- Fényerőeloszlás:

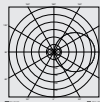

- Alapfény: állítható 10-100 % között
- Főfény: állítható 10-100 % között
- Érzékelési hatótávolság\*: max. 8 m érintőlegesen
- Érzékelési szög\*: 180°
- Időbeállítás\*: 5 s - 60 perc
- Alkonykapcsoló-beállítás\*: 2-2.000 lux
- Hatótávolság beállítás\*: 1-8 m
- Védettségi mód: IP 44
- Védelmi osztály: II
- Ütésállóság: IK 03
- Környezeti hőmérséklet: -10 és +40°C között
- Energiahatékonysági osztály: Ez a termék egy "E" energiahatékonysági osztályú fényforrást tartalmaz.

\* C esetén: Csak Bluetooth-érzékelős termékkel kombinálva.

## 11. Hibaelhárítás

### **A berendezés nem kap feszültséget**

- A biztosíték nincs bekapcsolva vagy hibás.
  - Kapcsolja be a biztosítékot.
  - Cserélje ki a hibás biztosítékot.
- A vezeték megszakadt.
  - Ellenőrizze a vezetéket feszültségvizsgálóval.
- Rövidzárlat a hálózati betápvezetékben.
  - Ellenőrizze a csatlakozásokat.
- Az esetleges hálózati kapcsoló ki van kapcsolva.
  - Kapcsolja be a hálózati kapcsolót.

### **Nem kapcsol be a készülék.**

- Az alkonykapcsoló beállítása hibás.
  - Állítsa be újra az alkonykapcsoló-beállítást.
- A hálózati kapcsoló ki van kapcsolva.
  - Állítsa be a hálózati kapcsolót.
- A biztosíték nincs bekapcsolva vagy hibás.
  - Kapcsolja be a biztosítékot.
  - Cserélje ki a hibás biztosítékot.
- A zavar minimálisra csökkentése érdekében a berendezés figyelmen kívül hagyja a gyors mozgásokat, vagy túl kicsi vagy nem megfelelő az érzékelési tartomány.
  - Ellenőrizze, és állítsa be az érzékelési területet.
- Hibás a fényforrás.
  - Nem cserélhető a fényforrás. Cserélje ki a komplett készüléket.

### **Nem kapcsol ki a készülék.**

- Folyamatos mozgás az érzékelési tartományban.
  - Ellenőrizze az érzékelési területet.
  - Szükség esetén korlátozza vagy módosítsa az érzékelési tartományt.

## **A berendezés szükségtelenül bekapcsol.**

- A felszerelt berendezés nincs biztosítva mozgás ellen.
  - Rögzítve szerelje fel a berendezést.
- Ugyan mozgás történt, de a mozgásfigyelő nem ismerte fel (fal mögötti mozgás, kicsi tárgy mozgása az izzó közvetlen közelében stb.).
  - Ellenőrizze az érzékelési tartományt.
  - Szükség esetén korlátozza vagy módosítsa az érzékelési tartományt.

---

**STEINEL Vertrieb GmbH**  
Dieselstraße 80-84  
33442 Herzebrock-Clarholz  
Tel: +49/5245/448-188  
[www.steinel.de](http://www.steinel.de)



**Contact**

[www.steinel.de/contact](http://www.steinel.de/contact)



# Obsah

1.	K tomuto dokumentu	3
2.	Všeobecné bezpečnostní pokyny	3
3.	Popis přístroje	4
4.	Elektrické připojení	13
5.	Montáž	14
6.	Funkce	26
7.	Údržba a ošetřování	30
8.	Likvidace	31
9.	Záruka výrobce	32
10.	Technické parametry	33
11.	Odstranění poruch	34

# 1. K tomuto dokumentu

- Chráněno autorským právem. Dotisk, i částečný, jen s naším souhlasem.
- Změny, které slouží technickému pokroku, vyhrazeny.



**Varování před nebezpečím!**



**Varování před ohrožením elektrickým proudem!**



**Varování před ohrožením vodou!**

# 2. Všeobecné bezpečnostní pokyny



**Nebezpečí vyplývající z nedodržování návodu k použití!**

Tento návod obsahuje důležité informace pro bezpečnou manipulaci s přístrojem. Na možná nebezpečí je upozorněno zvláště. Nedodržování může vést ke smrti nebo těžkým poraněním.

- Pozorně si přečíst návod.
- Řídit se bezpečnostními pokyny.
- Musí být stále přístupné.
- Zacházení s elektrickým proudem může vést k nebezpečným situacím. Při kontaktu s vodivými díly může dojít k úrazu elektrickým proudem, popáleninám nebo smrti.
- Práce na síťovém napětí může provádět pouze kvalifikovaný personál.
- Je třeba dodržovat předpisy pro instalaci elektrických zařízení a podmínky jejich připojení dle ČSN (např. DE: VDE 0100, AT: ÖVE-ÖNORM E8001-1, CH: SEV 1000).
- Používat jen originální náhradní díly.
- Opravy mohou provádět jen specializované provozy.

## 3. Popis přístroje

### Používání v souladu s určením

#### **Svítlidlo L 270 Digi SC**

- Svítlidlo LED s infračerveným pohybovým senzorem a vyměnitelným, osvětleným panelem s domovním číslem.
- Montáž na stěnu ve venkovním prostoru.
- Svítlidla propojitelná do sítě pomocí standardu Bluetooth-Mesh.
- Obsluha prostřednictvím aplikace Steinel Connect.

### Používání v souladu s určením

#### **Svítlidlo L 271 Digi SC**

- Svítlidlo LED s infračerveným pohybovým senzorem.
- Montáž na stěnu ve venkovním prostoru.
- Svítlidla propojitelná do sítě pomocí standardu Bluetooth-Mesh.
- Obsluha prostřednictvím aplikace Steinel Connect.

### Používání v souladu s určením

#### **Svítlidlo L 271 Digi C**

- Svítlidlo LED.
- Montáž na stěnu ve venkovním prostoru.
- Svítlidla propojitelná do sítě pomocí standardu Bluetooth-Mesh.
- Obsluha prostřednictvím aplikace Steinel Connect.

## **Princip funkce pohybového senzoru**

Princip funkce se týká varianty senzoru (SC) nebo ruční varianty (C) v kombinaci se senzorovým výrobkem Bluetooth.

- Infračervený senzor zaznamenává tepelné záření vydávané pohybujícími se těly (např. osob, zvířat). Tepelné záření se pak elektronicky převádí na signál a automaticky zapíná přístroj.
- Nejbezpečnějšího zaznamenávání pohybu se dosáhne montáží přístroje bočně ke směru chůze.
- Dosah zachycení pohybu je omezen, kráčíte-li přímo k přístroji.
- Překážky (např. stromy, zdi nebo skleněné tabule) mohou omezit nebo znemožnit zachycení pohybu.
- Náhlé výkyvy teploty způsobené povětrnostními vlivy nemohou být odlišeny od účinku zdrojů tepla.



## Rozsah dodávky svítidla L 270 Digi SC

3.1

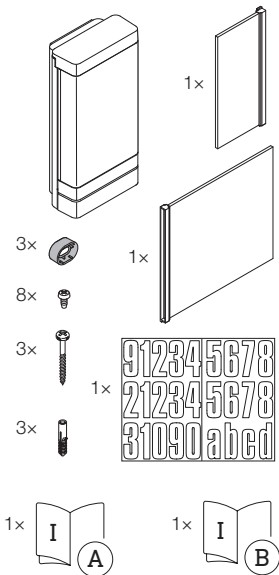

- 1 svítidlo LED s infračerveným pohybovým senzorem
- 1 velký osvětlený panel
- 1 malý osvětlený panel
- 3 rozpěrky
- 8 šroubů pro montáž panelu
- 3 šrouby pro montáž svítidla
- 3 hmoždinky
- 1 arch s domovním číslem
- 1 bezpečnostní list (A)
- 1 rychlý start (B)

## Rozsah dodávky svítidla L 271 Digi SC

3.2

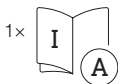
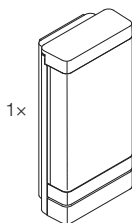

- 1 svítidlo LED s infračerveným pohybovým senzorem
- 3 rozpěrky
- 3 šrouby
- 3 hmoždinky
- 1 bezpečnostní list (A)
- 1 rychlý start (B)

## Rozsah dodávky svítidla L 271 Digi C

3.3

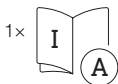
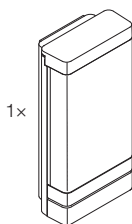

- 1 svítidlo LED
- 3 rozpěrky
- 3 šrouby
- 3 hmoždinky
- 1 bezpečnostní list (A)
- 1 rychlý start (B)

## Rozměry svítidla L 270 Digi SC

3.4

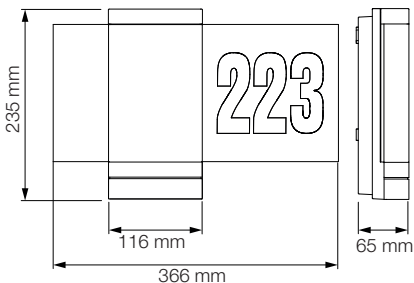

## Rozměry svítidla L 271 Digi SC a L 271 Digi C

3.5

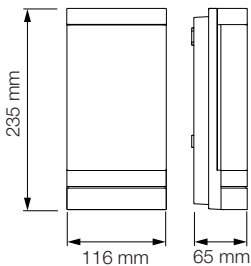

## Přehled zařízení svítidla L 270 Digi SC

3.6

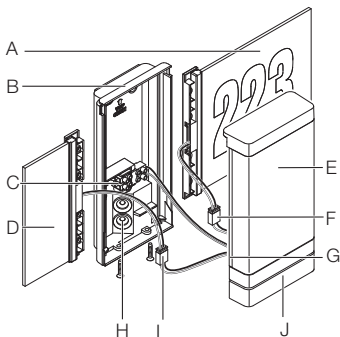

- A Osvětlený panel s domovním číslem
- B Nástěnný držák
- C Připojovací svorka
- D Osvětlený panel
- E Kryt LED
- F Propojovací zástrčka
- G Držák panelu
- H Utěšňovací zátka
- I Propojovací zástrčka
- J Sensorová jednotka

## Přehled zařízení svítidla L 271 Digi SC a L 271 Digi C

3.7

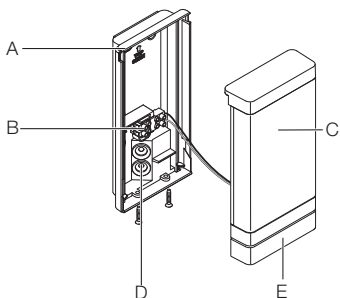

- A Nástěnný držák
- B Připojovací svorka
- C Kryt LED
- D Utěšňovací zátka
- E Sensorová jednotka (jen SC)

## Fotometrcká křivka

3.8

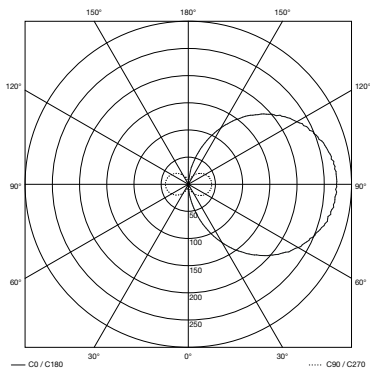

## 4. Elektrické připojení

### Schéma zapojení svítidel

4.1

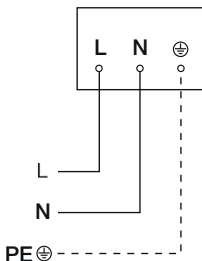

K připojení k elektrické síti použijte třípólový kabel:

- L** = fázový vodič (většinou černý, hnědý nebo šedý)
- N** = neutrální vodič (většinou modrý)
- PE** = ochranný vodič (zelenožlutý)

Přístroj může být také elektricky připojen po síťovém vypínači, jestliže je zajištěno, že je síťový vypínač stále zapnutý.

Nelze vyměnit LED tohoto přístroje. V případě potřeby vyměnit celý přístroj.

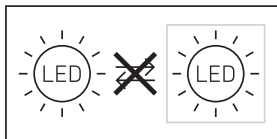



## 5. Montáž



### Ohrožení elektrickým proudem!

Při kontaktu s vodivými díly může dojít k úrazu elektrickým proudem, popáleninám nebo smrti.

- Vypnout proud a přerušit přívod napětí.
- Zkoušečkou napětí zkontrolovat, zda je vedení bez napětí.
- Zajistit, aby přívod napětí zůstal přerušený.

### Nebezpečí věcných škod!

Záměna připojovacího vedení může vést ke zkratu.

- Identifikovat připojovací vedení.
- Správně spojit připojovací vedení.

### Příprava k montáži

- Zkontrolovat poškození u všech konstrukčních dílů.  
Při poškození výrobek nepoužívat.
- Vybrat vhodné místo montáže.
  - Při zohlednění dosahu.
  - Při zohlednění zachycení pohybu (jen SC).
  - Bez otřesů.
  - Oblast záchyty musí být bez překážek (jen SC).
  - Ne do oblastí ohrožených výbuchem.
  - Ne na povrchy, které patří mezi snadno vznítitelné.
  - Nedívat se do světelného zdroje z krátké vzdálenosti (<30 cm).
  - Vzdálenost minimálně 50 cm od ostatních svítidel LED.

## Dosah svítidel L 270 Digi SC a L 271 Digi SC

5.1

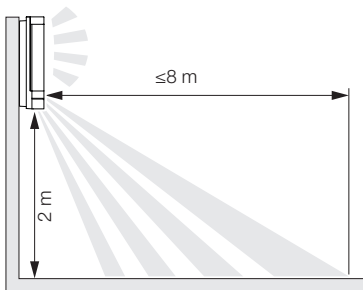

## Zaznamenávání pohybu bočně ke směru chůze svítidla L 270 Digi SC a L 271 Digi SC

5.2

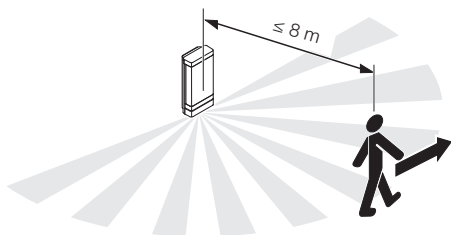

## Zaznamenání pohybu ve směru chůze svítidla L 270 Digi SC a L 271 Digi SC

5.3

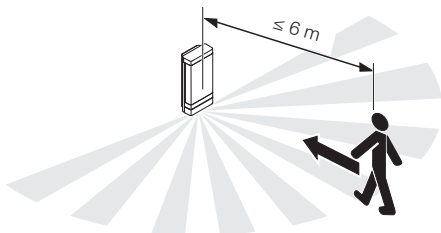

## Postup při montáži

5.4

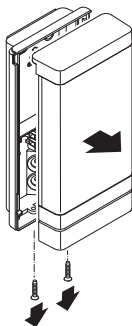

- Zkontrolovat, zda je vypnutý přívod napětí.
- Odšroubovat kryt LED z nástěnného držáku.

5.5

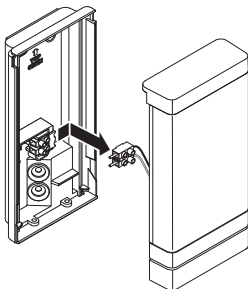

- Uvolnit propojovací zástrčku.

5.6

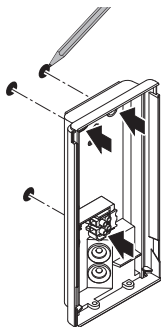

- Vyznačit otvory k vrtání.

5.7

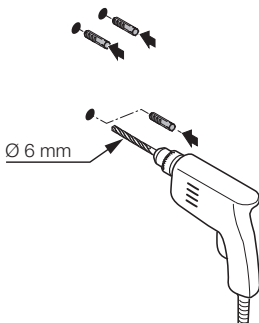

- Vyvrtat otvory ( $\varnothing$  6 mm) a vložit hmoždinky.

5.8

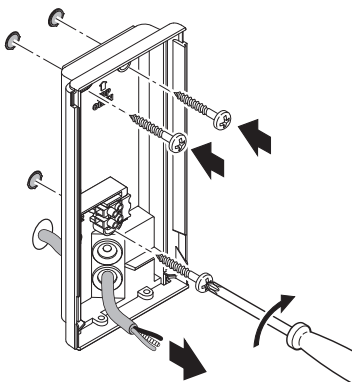

- Prorazit utěšňovací zátku pro síťové přívodní vedení.
- Nástěnný držák přišroubovat u přívodního vedení pod omítku bez distančního držáku.

5.9

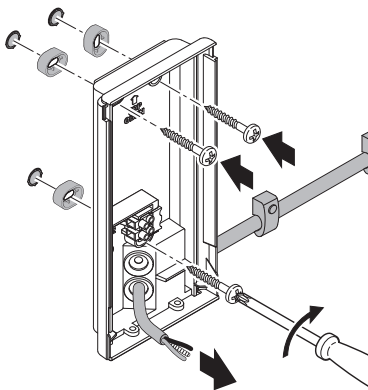

- Prorazit utěšňovací zátku pro síťové přívodní vedení.
- Nástěnný držák přišroubovat u přívodního vedení na omítku s distančními držáky.

5.10

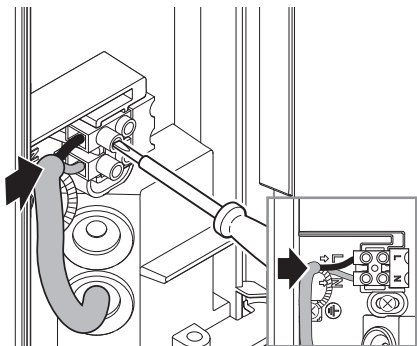

- Přívodní síťové vedení připojit podle schématu zapojení.  
→ „4. Elektrické připojení“

### Svítilno L 270 Digi SC

5.11

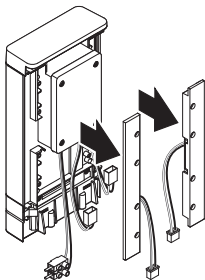

- Sejmout držák panelu.



5.12

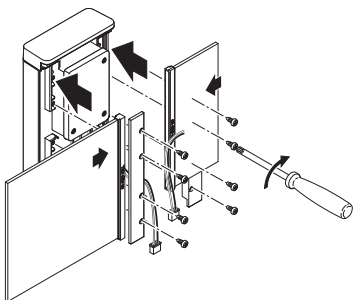
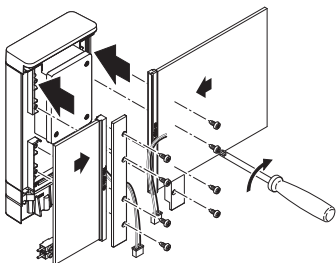

- Zasunout panel do držáku. Přešroubovat držák panelu.
  - Velký a malý panel může být alternativně našroubován na obou stranách.
  - Panely mohou být zaměněny.

5.13

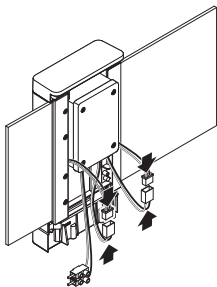

- Zapojit propojovací zástrčku pro panel s domovním číslem.

5.14

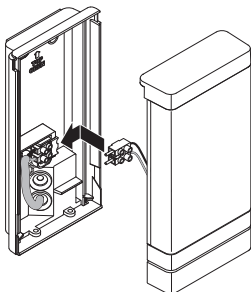

- Nasunout připojovací svorku.

5.15

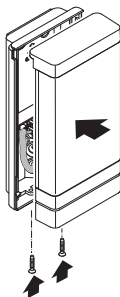

- Našroubovat kryt LED na nástěnný držák.

5.16



- Zapnout napájení elektrickým proudem.

### Svítlidlo L 270 Digi SC

5.17

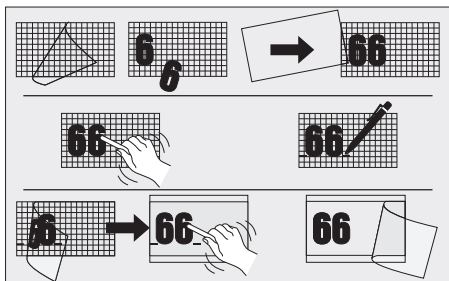

- Nalepit čísla domu z archu s domovním číslem.
  - Provést nastavení.
- „6. Funkce“

## 6. Funkce

### Svítlidla L 270 Digi SC a L 271 Digi SC

#### Nastavení z výroby (stav při dodání)

- Nastavení dosahu: max.
- Časové nastavení hlavního světla: 10 s
- Časové nastavení základního světla: 1 min.
- Soumrakové nastavení: 2 000 lx
- Základní světlo, úroveň stmívání: 50 %

#### Nastavení z výroby

- Nastavení dosahu: 8 m
- Doba doběhu hlavního světla: 3 min.
- Doba doběhu základního světla: 5 min.
- Soumrakové nastavení: 500 lx
- Základní světlo, úroveň stmívání: 10 %
- Efektní světlo: ZAP

#### Aplikace Steinel Connect

Pro konfiguraci přístroje pomocí smartphonu nebo tabletu si musíte z vašeho AppStore stáhnout aplikaci Connect App STEINEL. Je potřebný smartphone nebo tablet s Bluetooth.

Android



iOS



## **Funkce, které lze nastavit aplikací Steinel Connect:**

- Časové nastavení 5 s – 60 min
- Soumrakové nastavení 2–2 000 lx
- Konfigurace lx
- Základní světlo
- Hlavní světlo
- Funkce pozvolného rozjasňování světla.
- Konfigurace času
- Nastavení dosahu
- Propojení do sítě Bluetooth

### **Časové nastavení**

Zpoždění vypnutí je možno nastavit plynule v rozmezí od asi 5 sekund do max. 60 minut. Každý zaznamenaný pohyb znovu zapne osvětlení.

K seřízení oblasti záchyty a pro funkční test se doporučuje nastavit nejkratší čas.

### **Soumrakové nastavení**

Reakční hodnota jasu (stmívání) může být plynule nastavena přibližně na asi 2–2 000 lx.

Při nastavování oblasti záchyty a provádění funkční zkoušky za denního světla musí být nastaven provoz za denního světla.

### **Základní světlo**

Jas základního světla může být nastaven mezi 10 % a 100 %. Základní světlo lze nastavit na základě času nebo jasu.

Při pohybu v oblasti záchyty bude světlo (po nastavenou dobu) přepnuto na maximální světelný výkon (100 %). Poté se svítidlo zase přepne na základní světlo.

## **Hlavní světlo**

Jas hlavního světla může být nastaven mezi 10 % a 100 %.

### **Funkce pozvolného rozjasňování světla:**

Při zapnutí se vždy zvýší jas až na 100 % (fade in).

Při vypnutí se vždy sníží jas až na 0 % (fade out).

Je možné volit časy fade-in (zesílení) a fade-out (útlumu).

### **Provoz trvalého osvětlení**

Parametry provozu trvalého osvětlení je možné nastavit pomocí aplikace Connect App Steinel.

V nové aplikaci může být trvalé osvětlení nastaveno podle potřeby až do určité denní doby (konfigurace času).

### **Propojení do sítě Bluetooth (Bluetooth Connect Mesh)**

Senzorový spínač odpovídá standardu Bluetooth Mesh.

Může být propojen do sítě se všemi výrobky, které odpovídají standardu Bluetooth Mesh.

Senzorový spínač se konfiguruje aplikací Steinel Connect.

U prvního spojení mezi sensorovým spínačem a aplikací Steinel Connect se na smartphone nebo tablet uloží příslušné síťové klíče. Díky klíčům je vyloučen neoprávněný přístup k senzoru.

Síťový klíč musí být sdílen pro přístup prostřednictvím jiného smartphonu nebo tabletu.

## Nastavení oblasti záchyty

6.1

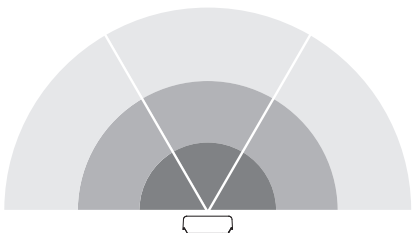

Oblast záchyty senzoru je rozdělena do tří oblastí:

- Každá ze tří oblastí může být samostatně aktivována nebo deaktivována.
- Dosah může být samostatně nastaven pro každou ze tří oblastí.

**Upozornění:** Při nastavování oblasti záchyty se doporučuje:

- Zvolit nejkratší čas.
- Nastavit provoz za denního světla.



## 7. Údržba a ošetřování

Přístroj je bezúdržbový.



**Ohrožení elektrickým proudem!**

Kontakt vody s vodivými díly může vést k úrazu elektrickým proudem, popáleninám nebo smrti.

- Přístroj čistěte pouze, když je suchý.

### **Nebezpečí věcných škod!**

Použitím nesprávného čisticího prostředku může být přístroj poškozen.

- Přístroj vyčistěte mírně navlhčenou utěrkou bez čisticích prostředků.

**Důležité:** Provozní přístroj nelze vyměnit.

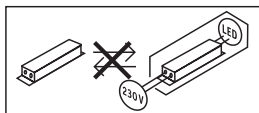

## 8. Likvidace

Elektrická zařízení, příslušenství a obaly musí být odvezeny k ekologickému opětovnému zhodnocení.



**Nevyhazujte elektrická zařízení do domovního odpadu!**

### **Jen pro země EU:**

V souladu s platnou evropskou směrnicí o odpadních elektrických a elektronických zařízeních a jejím převedení do národního práva musí být nepoužitelná elektrická zařízení separována a odevzdána k ekologickému opětovnému zhodnocení.

## 9. Záruka výrobce

Tento výrobek firmy Steinel je vyráběn s maximální pozorností věnovanou jeho funkčnosti a bezpečnosti, které byly vyzkoušeny podle platných předpisů, přičemž se výrobek rovněž podrobil namátkové výstupní kontrole. Firma Steinel přebírá záruku za bezvadné provedení a funkčnost. Záruka se poskytuje v délce 36 měsíců a začíná dnem prodeje výrobku spotřebiteli. Odstraněny vám budou výrobní vady a závady zapříčiněné vadným materiálem, přičemž záruka spočívá v opravě nebo výměně chybného dílu dle našeho výběru. Záruka se nevztahuje na škody na dílech podléhajících opotřebení, na škody a vady zapříčiněné nesprávným zacházením nebo údržbou. Uplatňování dalších nároků následných škod na cizích věcech je vyloučeno. Záruka bude uznána jen tehdy, bude-li nedemontovaný přístroj dobře zabalen, přiložen krátký popis závady, pokladní stvrzenka nebo faktura (datum prodeje a razítko prodejny), poslán na adresu příslušného servisu.

### **Servisní opravy:**

Po uplynutí záruční doby nebo v případě závad bez nároku na záruku se ve vašem nejbližším servisu zeptejte na možnost opravy.

**3**LETÁ  
ZÁRUKA  
VÝROBCE

## 10. Technické parametry

- Rozměry (v × š × h): L 270 SC: 235 × 366 × 65 mm  
L 271 SC / L 271 C: 235 × 116 × 65 mm
- Síťové napětí: 220–240 V, 50/60 Hz
- Příkon ( $P_{on}$ ): L 270 SC: 7,80 W  
L 271 SC / L 271 C: 6,60 W
- Světelný tok (360°): L 270 SC: 637 lm  
L 271 SC / L 271 C: 566 lm
- Efektivnost: L 270 SC: 82 lm/W  
L 271 SC / L 271 C: 85 lm/W
- Standby senzor ( $P_{sb}$ ): L 270 SC; L 271 SC: 0,50 W
- Standby síť ( $P_{net}$ ): 0,50 W
- Teplota barvy: 3 000 K (teplá bílá)
- Index reprodukce barev:  $R_a = 82$
- Průměrná jmenovitá životnost: L70B50 při 25 °C: >60 000 hod.
- Konzistence barev SDCM: počáteční hodnota: 3
- Rozložení svítivosti:



- Základní světlo: *nastavitelné od 10 do 100 %*
- Hlavní světlo: *nastavitelné od 10 do 100 %*
- Dosah záchyty\*: *max. 8 m tangenciálně*
- Úhel záchyty\*: 180°
- Časové nastavení\*: 5 s – 60 min
- Soumrakové nastavení\*: 2–2 000 lx
- Nastavení dosahu\*: 1–8 m
- Krytí: IP 44
- Třída ochrany: II
- Rázuvzdornost: IK 03
- Teplota prostředí: -10 až +40 °C
- Třída energetické účinnosti: *Tento výrobek obsahuje světelný zdroj třídy energetické účinnosti „E“.*

\* Pro C: Jen v kombinaci se senzorovým výrobkem s Bluetooth.

## 11. Odstranění poruch

### Přístroj bez napětí.

- Pojistka není zapnutá nebo je poškozená.
  - Zapnout pojistku.
  - Vyměnit poškozenou pojistku.
- Vedení přerušené.
  - Zkontrolovat vedení pomocí zkoušečky napětí.
- Zkrat v přivodním síťovém vedení.
  - Zkontrolovat připojení.
- Eventuálně vypnutý stávající síťový vypínač.
  - Zapnout síťový vypínač.

### Přístroj nezapíná.

- Zvoleno nesprávné soumrakové nastavení.
  - Znovu nastavit soumrakové nastavení.
- Síťový vypínač v poloze vypnuto.
  - Nastavit síťový vypínač.
- Pojistka není zapnutá nebo je poškozená.
  - Zapnout pojistku.
  - Vyměnit poškozenou pojistku.
- K minimalizaci poruch jsou potlačeny rychlé pohyby nebo je nastavena příliš malá oblast záchyty nebo není správná.
  - Zkontrolovat a seřídít oblast záchyty.
- Světelný zdroj poškozený.
  - Světelný zdroj nelze vyměnit. Vyměnit celý přístroj.

### Přístroj nevypíná.

- Trvalý pohyb v oblasti záchyty.
  - Zkontrolovat oblast záchyty.
  - V případě potřeby omezit nebo změnit oblast záchyty.

### **Přístroj zapíná v nevhodnou dobu.**

- Přístroj není namontován tak, aby byl zabezpečen proti pohybu.
  - Pevně namontovat přístroj.
- K pohybu došlo, ale nebyl rozeznán pozorovatelem (pohyb za stěnou, pohyb malého objektu v bezprostřední blízkosti svítidla atd.).
  - Zkontrolovat oblast.
  - V případě potřeby omezit nebo změnit oblast záchyty.

---

**STEINEL Vertrieb GmbH**

Dieselstraße 80-84

33442 Herzebrock-Clarholz

Tel: +49/5245/448-188

[www.steinel.de](http://www.steinel.de)

**Contact**

[www.steinel.de/contact](http://www.steinel.de/contact)



# Obsah

1.	O tomto dokumente	3
2.	Všeobecné bezpečnostné pokyny	3
3.	Popis výrobku	4
4.	Elektrické pripojenie	13
5.	Montáž	14
6.	Funkcia	26
7.	Starostlivosť a údržba	30
8.	Zneškodnenie	31
9.	Záruka výrobcu	32
10.	Technické údaje	33
11.	Odstraňovanie porúch	34



# 1. O tomto dokumente

- Chránené autorským právom. Dotlač, aj keď iba v skrátenej verzii, je povolená iba s naším súhlasom.
- Vyhradzuje si právo na zmeny slúžiace technickému pokroku.



**Varovanie pred nebezpečenstvami!**



**Varovanie pred nebezpečenstvom v dôsledku zásahu elektrickým prúdom!**



**Varovanie pred nebezpečenstvom v dôsledku pôsobenia vody!**

# 2. Všeobecné bezpečnostné pokyny



**Nebezpečenstvo v dôsledku nedodržania návodu na obsluhu!**

Tento návod obsahuje dôležité informácie o bezpečnej manipulácii s výrobkom. V texte sa nachádzajú upozornenia na možné nebezpečenstvá. Nedodržanie pokynov môže spôsobiť smrť alebo ťažké poranenia.

- Návod si dôkladne prečítajte.
- Dodržiavajte bezpečnostné pokyny.
- Návod uložte na dostupnom mieste.
- Práca s elektrickým prúdom môže viesť k nebezpečným situáciám. Pri kontakte s dielmi, ktoré vedú elektrický prúd, môže dôjsť k elektrickému šoku, popáleninám alebo smrti.
- Prácu na sieťovom napätí smie vykonávať len kvalifikovaný odborný personál.
- Dodržiavajte národné inštalačné predpisy a podmienky pripojenia (napr. DE: VDE 0100, AT: ÖVE-ÖNORM E8001-1, CH: SEV 1000).

- Používajte iba originálne náhradné diely.
- Opravy smie vykonávať iba odborná prevádzka.

### 3. Popis výrobku

#### **Správne používanie**

##### **Svietidlo L 270 Digi SC**

- LED svietidlo s infračerveným pohybovým senzorom a osvetleným vymeniteľným panelom s číslom domu.
- Vhodné na nástennú montáž v exteriéri.
- Svietidlá je možné prepojiť prostredníctvom štandardu Bluetooth Mesh.
- Ovládanie pomocou aplikácie Steinel Connect.

#### **Správne používanie**

##### **Svietidlo L 271 Digi SC**

- LED svietidlo s infračerveným pohybovým senzorom.
- Vhodné na nástennú montáž v exteriéri.
- Svietidlá je možné prepojiť prostredníctvom štandardu Bluetooth Mesh.
- Ovládanie pomocou aplikácie Steinel Connect.

#### **Správne používanie**

##### **Svietidlo L 271 Digi C**

- LED svietidlo.
- Vhodné na nástennú montáž v exteriéri.
- Svietidlá je možné prepojiť prostredníctvom štandardu Bluetooth Mesh.
- Ovládanie pomocou aplikácie Steinel Connect.

## **Princíp fungovania pohybového senzora**

Princíp fungovania sa vzťahuje na variant senzora (SC) alebo na ručný variant (C) v kombinácii so sensorovým produktom s funkciou Bluetooth.

- Infračervený senzor sníma tepelné žiarenie pohybujúcich sa telies (napr. ľudí, zvierat). Tepelné žiarenie sa elektronicky spracuje a automaticky zapne výrobok.
- Najbezpečnejšie snímanie pohybu sa dosiahne montážou výrobku bočne k smeru chôdze.
- Dosah snímania pohybu je obmedzený, ak pohyb smeruje priamo na výrobok.
- Prekážky (napr. stromy, múry alebo sklenené tabule) môžu obmedziť alebo úplne znemožniť snímanie pohybu.
- Náhle kolísania teploty spôsobené počasím sa nedajú odlišiť od tepelných zdrojov.

## Rozsah dodávky svietidla L 270 Digi SC

3.1

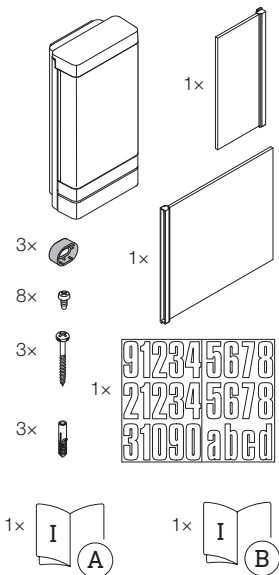

- 1 LED svietidlo s infračerveným pohybovým senzorom
- 1 osvetlený panel veľký
- 1 osvetlený panel malý
- 3 dištančné držiaky
- 8 skrutiek na montáž panela
- 3 skrutky na montáž svietidla
- 3 hmoždinky
- 1 hárok s číslami domu
- 1 karta bezpečnostných údajov (A)
- 1 stručný návod (B)

## Rozsah dodávky svietidla L 271 Digi SC

3.2

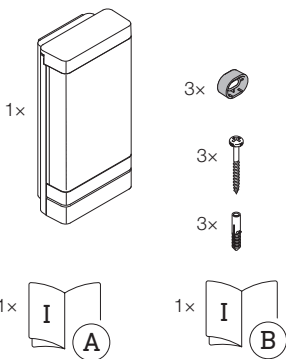

- 1 LED svietidlo s infračerveným pohybovým senzorom
- 3 dištančné držiaky
- 3 skrutky
- 3 hmoždinky
- 1 karta bezpečnostných údajov (A)
- 1 stručný návod (B)

## Rozsah dodávky svietidla L 271 Digi C

3.3

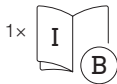
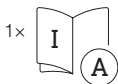
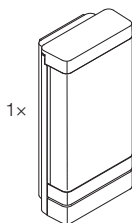

- 1 LED svietidlo
- 3 dištančné držiaky
- 3 skrutky
- 3 hmoždinky
- 1 karta bezpečnostných údajov (A)
- 1 stručný návod (B)

## Rozmery svetidla L 270 Digi SC

3.4

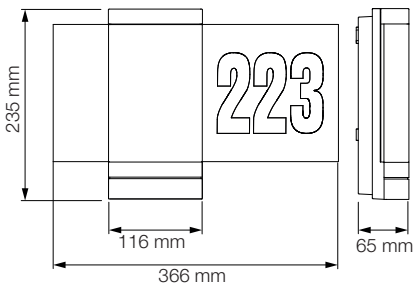

## Rozmery svetidiel L 271 Digi SC a L 271 Digi C

3.5

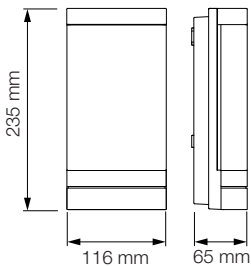

## Prehľad dielov svietidla L 270 Digi SC

3.6

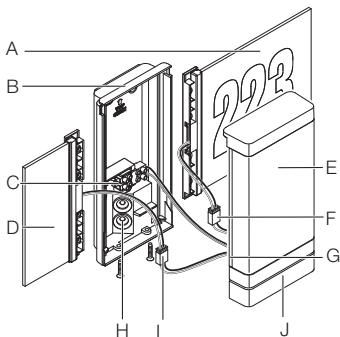

- A osvetlený panel s číslom domu
- B nástenný držiak
- C pripojovacia svorka
- D osvetlený panel
- E LED kryt
- F spojovací konektor
- G držiak panela
- H tesniaca zátka
- I spojovací konektor
- J senzorová jednotka



## Prehľad dielov svietidiel L 271 Digi SC a L 271 Digi C

3.7

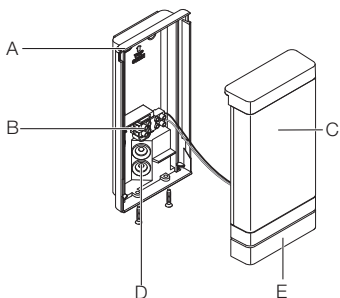

- A nástenný držiak
- B pripojovacia svorka
- C LED kryt
- D tesniaca zátka
- E senzorová jednotka (iba SC)

## Charakteristika svietivosti

3.8

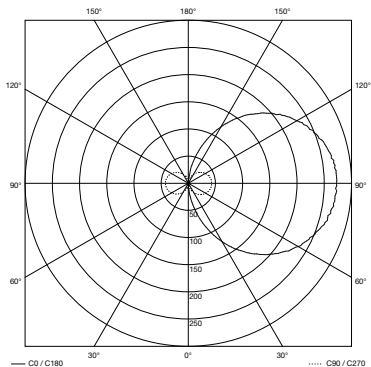

## 4. Elektrické pripojenie

### Schéma zapojenia svietidiel

4.1

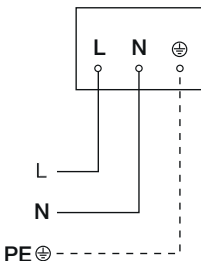

Napájacie vedenie pozostáva z 3-žilového kábla:

- L** = fáza (zvyčajne čierna, hnedá alebo sivá)
- N** = neutrálny vodič (zvyčajne modrý)
- PE** = ochranný vodič (zeleno-žltý)

Výrobok je možné pripojiť aj elektricky k sieťovému spínaču, ak je zaistené, že sieťový spínač bude vždy zapnutý.

LED v tomto výrobku sa nedá vymeniť. V prípade potreby je nutné vymeniť celý výrobok.

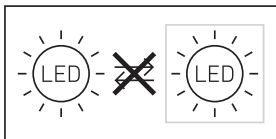

## 5. Montáž



### Nebezpečenstvo zásahu elektrickým prúdom!

Pri kontakte s dielmi, ktoré vedú elektrický prúd, môže dôjsť k elektrickému šoku, popáleninám alebo smrti.

- Odpojte elektrický prúd a prerušte prívod napätia.
- Skontrolujte beznapäťovosť pomocou skúšačky napätia.
- Ubezpečte sa, že prívod napätia zostane prerušený.

### Nebezpečenstvo materiálnych škôd!

Zámena prípojných vedení môže spôsobiť skrat.

- Identifikujte jednotlivé prípojné vedenia.
- Prípojné vedenia správne zapojte.

### Príprava na montáž

- Všetky diely skontrolujte vzhľadom na poškodenie. Pri poškodeniach výrobok neuvádzajte do prevádzky.
- Vyberte vhodné miesto montáže.
  - Pri zohľadnení dosahu.
  - Pri zohľadnení snímania pohybu (iba SC).
  - Miesto bez otrasov.
  - Oblasť snímania bez prekážok (iba SC).
  - Oblasti bez nebezpečenstva výbuchu.
  - Povrchy bez ľahko horľavého materiálu.
  - Bez možnosti pohľadu do svetelného zdroja z krátkej vzdialenosti (< 30 cm).
  - Vo vzdialenosti najmenej 50 cm od iných LED svetidiel.

## Dosah svietidiel L 270 Digi SC a L 271 Digi SC

5.1

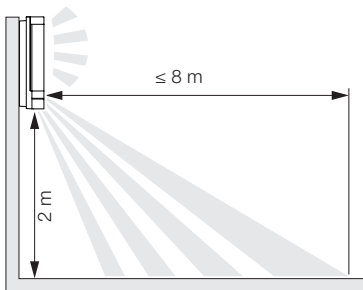

## Snímanie pohybu bočne k smeru chôdze pri svetidlách L 270 Digi SC a L 271 Digi SC

5.2

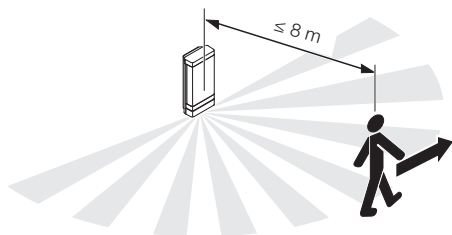

## Snímanie pohybu v smere chôdze pri svetidlách L 270 Digi SC a L 271 Digi SC

5.3

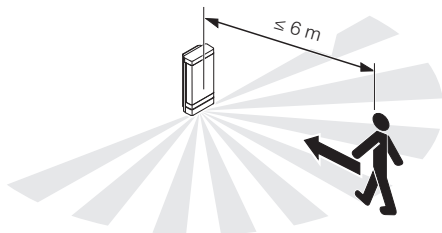

## Montážny postup

5.4

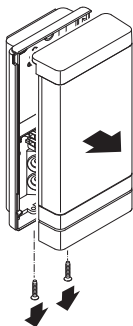

- Skontrolujte, či je odpojený prívod napätia.
- Odskrutkujte LED kryt z nástenného držiaka.

5.5

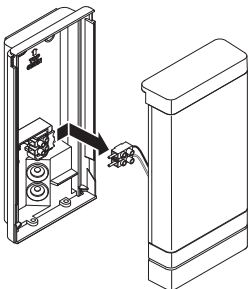

- Uvoľnite spojovací konektor.

5.6

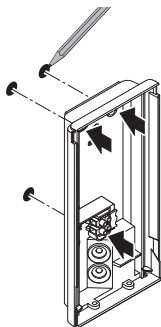

- Naznačte diery na vŕtanie.

5.7

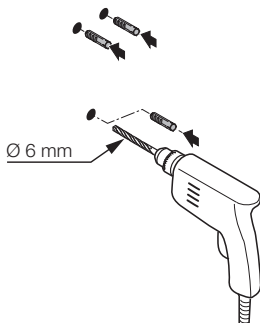

- Vyvŕtajte diery ( $\varnothing$  6 mm) a vložte hmoždinky.



5.8

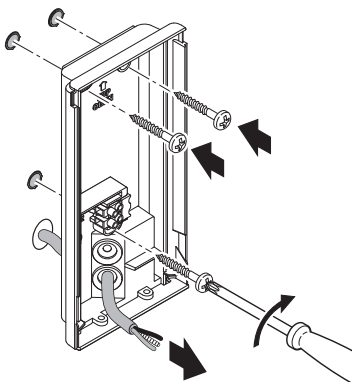

- Prerazte tesniace zátky pre napájacie vedenie.
- Nástenný držiak pri podomietkovom vedení pevne priskrutkujte bez dištančných držiakov.

5.9

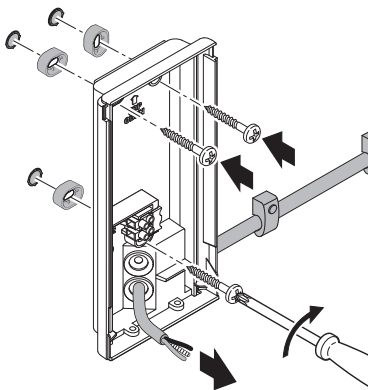

- Prerazte tesniace zátky pre napájacie vedenie.
- Nástenný držiak pri nadomietkovom vedení pevne priskrutkujte s dištančnými držiakmi.

5.10

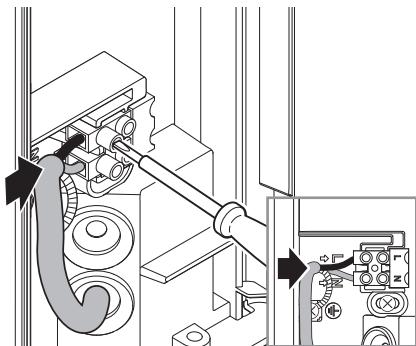

- Pripojte napájacie vedenie podľa schémy zapojenia.  
→ „4. Elektrické pripojenie“

### Svietidlo L 270 Digi SC

5.11

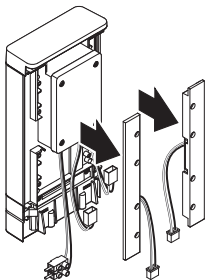

- Odoberte držiak panela.

5.12

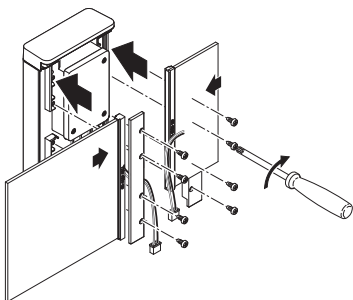
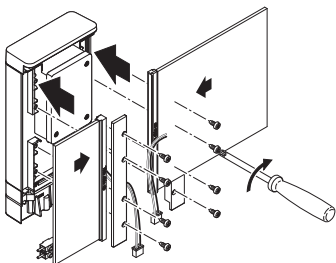

- Zasuňte panely do držiaka panela. Držiak panela pevne priskrutkujte.
  - Veľký a malý panel je možné alternatívne priskrutkovať na oboch stranách.
  - Panely sa dajú vymieňať.

5.13

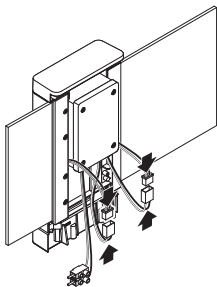

- Spojte spojovacie konektory pre panely s číslom domu.

5.14

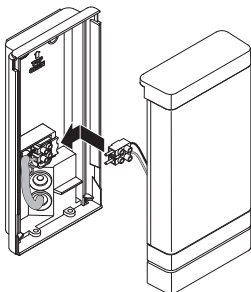

- Nasadte pripojovacu svorku.

5.15

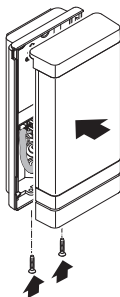

- LED kryt priskrutkujte na nástenný držiak.

5.16



- Zapnite napájanie elektrickým prúdom.

### Svietidlo L 270 Digi SC

5.17

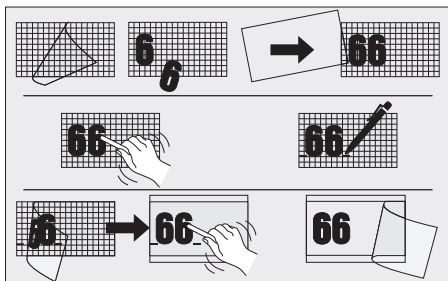

- Nalepte čísla domu z hárka s číslami domu.
  - Vykonaajte nastavenia.
- „6. Funkcia“

## 6. Funkcia

### Svietidlá L 270 Digi SC a L 271 Digi SC

#### Nastavenia z výroby (stav pri dodaní)

- Nastavenie dosahu: max.
- Nastavenie času pre hlavné svetlo: 10 s
- Nastavenie času pre základné svetlo: 1 min
- Nastavenie stmievania: 2 000 lx
- Úroveň tlmenia základného svetla: 50 %

#### Nastavenia z výroby

- Nastavenie dosahu: 8 m
- Doba dobehu hlavného svetla: 3 min
- Doba dobehu základného svetla: 5 min
- Nastavenie stmievania: 500 lx
- Úroveň tlmenia základného svetla: 10 %
- Efektné svetlo: ZAP

#### Aplikácia Steinel Connect

Na konfiguráciu výrobku pomocou smartfónu alebo tabletu si musíte stiahnuť aplikáciu STEINEL Connect z obchodu s aplikáciami. Na to je potrebný smartfón alebo tablet s funkciou Bluetooth.

Android



iOS





## **Funkcie, ktoré je možné nastaviť pomocou aplikácie Steinel Connect:**

- nastavenie času 5 s – 60 min
- nastavenie stmievania 2 – 2000 lx
- programovací režim na nastavenie luxov
- základné svetlo
- hlavné svetlo
- funkcia pozvoľného rozsvietenia svetla
- programovací režim na nastavenie času
- nastavenie dosahu
- zosieťovanie pomocou Bluetooth

### **Nastavenie času**

Oneskorenie vypnutia sa môže plynulo nastaviť od cca 5 sekúnd do max. 60 minút. Každý zaznamenaný pohyb zapne svetlo odznova.

Pri nastavovaní oblasti snímania a za účelom testu funkčnosti sa odporúča nastaviť najkratší čas.

### **Nastavenie stmievania/svitania**

Prah detegovateľného jas (stmievanie) sa môže plynulo nastaviť od cca 2 do 2000 lx.

Pri nastavovaní oblasti snímania a za účelom testu funkčnosti pri dennom svetle musí byť nastavená prevádzka pri dennom svetle.

### **Základné svetlo**

Jas základného svetla sa dá plynulo nastaviť v rozsahu 10 % až 100 %.

Základné svetlo sa môže nastaviť na základe času alebo jas.

Pri pohybe v oblasti snímania sa svetlo zapne (na nastavený čas) na maximálny svetelný výkon (100 %). Potom sa svietidlo opäť prepne na základné svetlo.

## Hlavné svetlo

Jas hlavného svetla sa dá nastaviť v rozsahu 10 % až 100 %.

### Funkcia pozvoľného rozsvietenia svetla:

Po zapnutí sa jas postupne zvyšuje na 100 % (fade in).

Po vypnutí sa jas postupne znižuje na 0 % (fade out).

Časy fade in a fade out sú voliteľné.

### Režim trvalého svetla

Parametre režimu trvalého svetla je možné nastaviť pomocou aplikácie Steinel Connect.

V novej aplikácii je možné nastaviť trvalé svetlo podľa potreby až do určitého času (programovanie času).

### Zosieťovanie pomocou Bluetooth (Bluetooth-Connect-Mesh)

Senzorový spínač zodpovedá štandardu Bluetooth Mesh. Môže byť zosieťovaný so všetkými produktmi, ktoré zodpovedajú štandardu Bluetooth Mesh.

Konfigurácia senzorového spínača sa uskutočňuje prostredníctvom aplikácie Steinel Connect. Pri prvom spojení medzi senzorovým spínačom a aplikáciou Steinel Connect sa v smartfóne alebo tablete uloží príslušný sieťový kľúč.

Vďaka kľúču je vylúčený nepovolený prístup k senzoru.

Pre prístup prostredníctvom ďalšieho smartfónu alebo tabletu musí byť sieťový kľúč zdieľaný.

## Nastavenie oblasti snímania

6.1

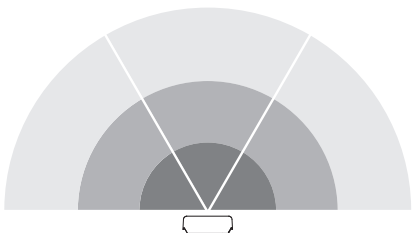

Oblasť snímania senzora je rozdelená do troch zón:

- Každú z troch zón je možné aktivovať alebo deaktivovať samostatne.
- Pre každú z troch zón sa môže dosah nastaviť samostatne.

**Upozornenie:** Pri nastavovaní oblasti snímania odporúčame:

- Zvolte najkratší čas.
- Nastavte prevádzku pri dennom svetle.

## 7. Starostlivosť a údržba

Výrobok nevyžaduje údržbu.



**Nebezpečenstvo zásahu elektrickým prúdom!**

Pri kontakte vody a dielov, ktoré vedú elektrický prúd, môže dôjsť k elektrickému šoku, popáleninám alebo smrti.

- Výrobok čistite iba v suchom stave.

### **Nebezpečenstvo materiálnych škôd!**

Výrobok sa môže poškodiť používaním nevhodných čistiacich prostriedkov.

- Výrobok čistite mierne navlhčenou handrou bez čistiacieho prostriedku.

**Dôležité:** Prevádzkový prístroj sa nedá vymeniť.

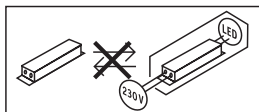

## 8. Zneškodnenie

Elektrické zariadenia, príslušenstvo a obaly odovzdajte na ekologickú recykláciu.



**Elektrické zariadenia nevyhadzujte do komunálneho odpadu!**

### **Iba pre krajiny EÚ:**

Podľa platnej európskej smernice o odpade z elektrických a elektronických zariadení a jej implementácie do národnej legislatívy sa musia nepoužívané elektrické a elektronické zariadenia zbierať separovane a odovzdať na ekologickú recykláciu.

## 9. Záruka výrobcu

Tento výrobok spoločnosti Steinel bol vyrobený s maximálnou dôslednosťou, skontrolovaný z hľadiska funkčnosti a bezpečnosti podľa platných predpisov a následne podrobený náhodnej kontrole. Spoločnosť Steinel preberá záruku za bezchybný stav a funkčnosť. Záručná doba je 36 mesiacov a začína plynúť dňom predaja spotrebiteľovi. Odstránime nedostatky, ktoré vyplývajú z chyby materiálu alebo výrobných chýb, záručné plnenie sa uskutočňuje opravou alebo výmenou chybných dielov podľa nášho uváženia. Záručné plnenie sa nevzťahuje na poškodenie opotrebovateľných dielov ani na škody a nedostatky, ktoré vzniknú nesprávnym zaobchádzaním alebo údržbou. Ďalšie následné škody na cudzích objektoch sú zo záruky vylúčené.

Záruka je platná len vtedy, ak sa nerozobraný prístroj s krátkym popisom chyby spolu s pokladničným dokladom alebo faktúrou (dátum kúpy a pečiatka predajcu) zašle riadne zabalený do príslušného servisu.

### **Servis pre opravy:**

Po uplynutí záručnej doby alebo v prípade chýb, na ktoré sa nevzťahuje záruka, sa o možnosti opravy informujte na najbližšej servisnej stanici.

**3** ROKY  
ZÁRUKA  
VÝROBCU

## 10. Technické údaje

- Rozmery (V × Š × H): L 270 SC: 235 × 366 × 65 mm  
L 271 SC / L 271 C: 235 × 116 × 65 mm
- Sieťové napätie: 220 – 240 V, 50/60 Hz
- Príkion ( $P_{on}$ ): L 270 SC: 7,80 W  
L 271 SC / L 271 C: 6,60 W
- Svetelný tok (360°): L 270 SC: 637 lm  
L 271 SC / L 271 C: 566 lm
- Efektívnosť: L 270 SC: 82 lm/W  
L 271 SC / L 271 C: 85 lm/W
- Standby (senzor) ( $P_{sb}$ ): L 270 SC; L 271 SC: 0,50 W
- Standby (sieť) ( $P_{net}$ ): 0,50 W
- Teplota farby: 3 000 K (teplá biela)
- Index reprodukcie farieb:  $R_a = 82$
- Priemerná dimenzovaná životnosť: L70B50 pri 25 °C: >60 000 hod.
- Konzistencia farieb SDCM: *počiatočná hodnota: 3*
- Distribúcia intenzity svetla:



- Základné svetlo: *rozsah nastavenia 10 – 100 %*
- Hlavné svetlo: *rozsah nastavenia 10 – 100 %*
- Dosah snímania\*: *max. 8 m tangenciálne*
- Uhol snímania\*: 180°
- Nastavenie času\*: 5 s – 60 min
- Nastavenie stmievania\*: 2 – 2000 lx
- Nastavenie dosahu\*: 1 – 8 m
- Krytie: IP 44
- Trieda ochrany: II
- Rázová pevnosť: IK 03
- Teplota okolia: -10 až +40 °C
- Trieda energetickej účinnosti: *Tento výrobok obsahuje svetelný zdroj triedy energetickej účinnosti „E“.*

\* pre C: iba v kombinácii so senzorovým výrobkom s funkciou Bluetooth

## 11. Odstraňovanie porúch

### Výrobok bez napätia.

- Poistka nie je zapnutá alebo je chybná.
  - Zapnite poistku.
  - Vymeňte chybnú poistku.
- Vedenie je prerušené.
  - Skontrolujte vedenie pomocou skúšačky napätia.
- V napájacom vedení je skrat.
  - Skontrolujte prípojky.
- Prípadne zabudovaný sieťový spínač je vypnutý.
  - Zapnite sieťový spínač.

### Výrobok sa nezapína.

- Nastavenie stmievania/svitania je nesprávne zvolené.
  - Nanovo nastavte nastavenie stmievania/svitania.
- Sieťový spínač je vypnutý.
  - Nastavte sieťový spínač.
- Poistka nie je zapnutá alebo je chybná.
  - Zapnite poistku.
  - Vymeňte chybnú poistku.
- Rýchle pohyby sú potlačené kvôli minimalizovaniu porúch alebo je oblasť snímania nastavená ako príliš malá alebo je nastavená nesprávne.
  - Skontrolujte oblasť snímania a nastavte ju.
- Svetelný zdroj je chybný.
  - Svetelný zdroj sa nedá vymeniť. Výrobok kompletne vymeňte.

### Výrobok sa nevypína.

- Trvalý pohyb v oblasti snímania.
  - Skontrolujte oblasť snímania.
  - V prípade potreby obmedzte alebo zmeňte oblasť snímania.



### **Výrobok sa mimovoľne zapína.**

- Výrobok nie je namontovaný so zabezpečením proti pohybu.
  - Výrobok pevne namontujte.
- Pohyb sa uskutočnil, ale pozorovateľ ho nerozpoznal (pohyb za stenou, pohyb malého objektu v bezprostrednej blízkosti svietidla atď.).
  - Skontrolujte oblasť.
  - V prípade potreby obmedzte alebo zmeňte oblasť snímania.

---

**STEINEL Vertrieb GmbH**

Dieselstraße 80-84

33442 Herzebrock-Clarholz

Tel: +49/5245/448-188

[www.steinel.de](http://www.steinel.de)

**Contact**

[www.steinel.de/contact](http://www.steinel.de/contact)



## Spis treści

1.	Informacje o tym dokumencie	3
2.	Ogólne zasady bezpieczeństwa	3
3.	Opis urządzenia	4
4.	Przyłącze elektryczne	13
5.	Montaż	14
6.	Działanie	26
7.	Konserwacja i pielęgnacja	30
8.	Utylizacja	31
9.	Gwarancja producenta	32
10.	Dane techniczne	33
11.	Sposób usunięcia usterki	35

# 1. Informacje o tym dokumencie

- Dokument chroniony prawem autorskim. Przedruk, także w częściach, wyłącznie po uzyskaniu naszej zgody.
- Zmiany, wynikające z postępu technicznego, zastrzeżone.



**Ostrzeżenie przed zagrożeniami!**



**Ostrzeżenie przed zagrożeniami spowodowanymi prądem elektrycznym!**



**Ostrzeżenie przed zagrożeniami spowodowanymi wodą!**

# 2. Ogólne zasady bezpieczeństwa



**Niebezpieczeństwo wynikające z nieprzestrzegania instrukcji obsługi!**

Niniejsza instrukcja zawiera ważne informacje dot. bezpiecznego używania urządzenia. Należy zwrócić szczególną uwagę na możliwe zagrożenia. Nieprzestrzeżenie może doprowadzić do śmierci lub ciężkich obrażeń.

- Należy uważnie przeczytać instrukcję.
- Przestrzegać zasad bezpieczeństwa.
- Przechowywać w miejscu łatwo dostępnym.
- Obchodzenie się z prądem elektrycznym może prowadzić do niebezpiecznych sytuacji. Dotknięcie elementów przewodzących prąd może prowadzić do porażenia prądem, poparzeń lub śmierci.
- Praca przy napięciu sieciowym może być wykonywana wyłącznie przez wykwalifikowany personel specjalistyczny.
- Przestrzegać krajowych przepisów dotyczących instalacji i podłączenia (np. DE: VDE 0100, AT: ÖVE-ÖNORM E8001-1, CH: SEV 1000).
- Używać tylko oryginalnych części zamiennych.

- Naprawy mogą być wykonywane wyłącznie w zakładach specjalistycznych.

### 3. Opis urządzenia

#### **Użytkowanie lampy L 270 Digi SC zgodne z przeznaczeniem**

- Lampa LED z czujnikiem ruchu na podczerwień oraz z wymiennymi, podświetlanymi panelami z numerem budynku.
- Montaż naścienny na zewnątrz budynków.
- Lampy można łączyć w sieć przy użyciu standardu Bluetooth Mesh.
- Obsługa za pomocą aplikacji Steinel Connect.

#### **Użytkowanie lampy L 271 Digi SC zgodne z przeznaczeniem**

- Lampa LED z czujnikiem ruchu na podczerwień.
- Montaż naścienny na zewnątrz budynków.
- Lampy można łączyć w sieć przy użyciu standardu Bluetooth Mesh.
- Obsługa za pomocą aplikacji Steinel Connect.

#### **Użytkowanie lampy L 271 Digi C zgodne z przeznaczeniem**

- Lampa LED.
- Montaż naścienny na zewnątrz budynków.
- Lampy można łączyć w sieć przy użyciu standardu Bluetooth Mesh.
- Obsługa za pomocą aplikacji Steinel Connect.

## Zasada działania czujnika ruchu

Zasada działania odnosi się do wariantu z czujnikiem (SC) lub do wariantu obsługiwane ręcznie (C) w połączeniu z czujnikiem Bluetooth.

- Czujnik na podczerwień odbiera promieniowanie ciepłe emitowane przez poruszające się ciała (np. ludzi, zwierzęta). Promieniowanie ciepłe przetwarzane jest elektronicznie, powodując automatyczne włączenie urządzenia.
- Najbezpieczniejsze wykrywanie ruchu zapewnia montaż urządzenia bokiem do kierunku ruchu.
- Zasięg wykrywania ruchu jest ograniczony w przypadku bezpośredniego poruszania się w kierunku urządzenia.
- Przeszkody (np. drzewa, ściany lub szyby) mogą ograniczać lub uniemożliwiać wykrywanie ruchu.
- Nagłe wahania temperatury spowodowane zmianą pogody nie są odróżniane od źródeł ciepła.

## Zakres dostawy: lampa L 270 Digi SC

3.1

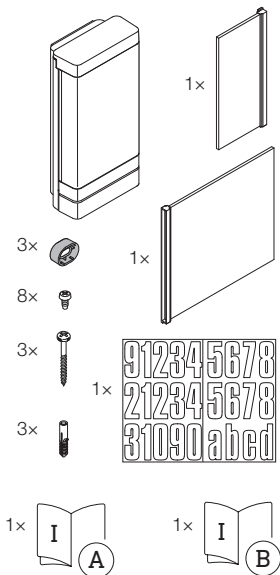

- 1 lampa LED z czujnikiem ruchu na podczerwień
- 1 podświetlany panel duży
- 1 podświetlany panel mały
- 3 przekładka
- 8 śrub do montażu panelu
- 3 śruby do montażu lampy
- 3 kołki
- 1 arkusz z numerem budynku
- 1 karta charakterystyki (A)
- 1 Quick start (B)

## Zakres dostawy: lampa L 271 Digi SC

3.2

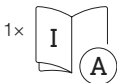
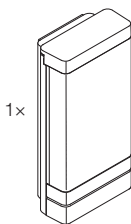

- 1 lampa LED z czujnikiem ruchu na podczerwień
- 3 przekładka
- 3 śruby
- 3 kołki
- 1 karta charakterystyki (A)
- 1 Quick start (B)



3.3

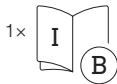
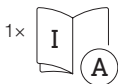
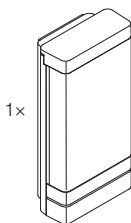

- 1 lampa LED
- 3 przekładka
- 3 śruby
- 3 kołki
- 1 karta charakterystyki (A)
- 1 Quick start (B)

## Wymiary produktu: lampa L 270 Digi SC

3.4

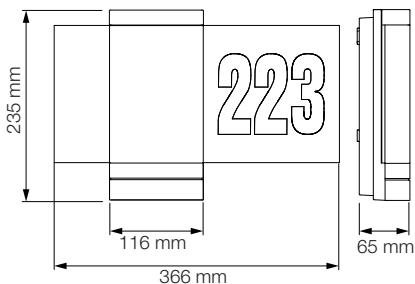

## Wymiary produktu: lampy L 271 Digi SC i L 271 Digi C

3.5

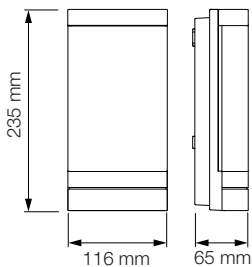

## Przegląd urządzenia: lampa L 270 Digi SC

3.6

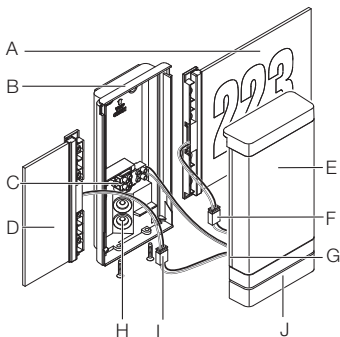

- A Podświetlany panel z numerem budynku
- B uchwyt ścienny
- C Zacisk przyłączeniowy
- D Podświetlany panel
- E Pokrywa LED
- F Połączenie wtykowe
- G Uchwyt panelu
- H Zaślepka uszczelniająca
- I Połączenie wtykowe
- J Moduł czujnika

**Przegląd urządzenia:**  
**lampy L 271 Digi SC und L 271 Digi C**

**3.7**

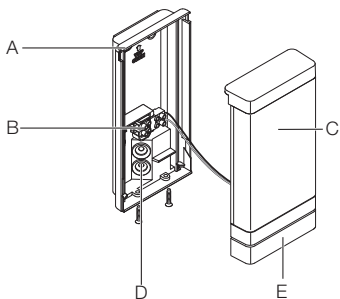

- A** uchwyt naścienny
- B** Zacisk przyłączeniowy
- C** Pokrywa LED
- D** Zaślepka uszczelniająca
- E** Moduł czujnika (tylko SC)

## Krzywa fotometryczna

3.8

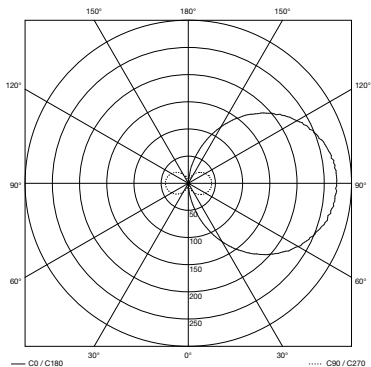

## 4. Przyłącze elektryczne

### Schemat połączeń lamp

4.1

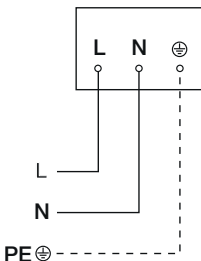

Przewód zasilający jest kablem 3-żyłowym:

- L** = przewód fazowy (najczęściej czarny, brązowy lub szary)
- N** = przewód neutralny (najczęściej niebieski)
- PE** = przewód ochronny (zielono-żółty)

Urządzenie może być również podłączone elektrycznie za wyłącznikiem sieciowym, w przypadku zapewnienia stałego włączenia wyłącznika sieciowego.

Oświetlenie LED tego urządzenia nie jest wymienne. W razie potrzeby należy wymienić całe urządzenie.

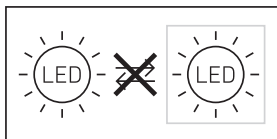

## 5. Montaż



### Zagrożenie stwarzane przez prąd elektryczny!

Dotknięcie elementów przewodzących prąd może prowadzić do porażenia prądem, poparzeń lub śmierci.

- Wyłączyć prąd i przerwać dopływ napięcia.
- Sprawdzić brak napięcia za pomocą próbnika.
- Upewnić się, że doprowadzanie napięcia pozostaje przerwane.

### Niebezpieczeństwo uszkodzeń!

Pomylenie przewodów przyłączeniowych może spowodować zwarcie.

- Zidentyfikować przewody przyłączeniowe.
- Prawidłowo połączyć przewody przyłączeniowe.

### Przygotowanie do montażu

- Sprawdzić wszystkie elementy pod kątem uszkodzenia. W przypadku uszkodzeń nie uruchamiać produktu.
- Wybrać odpowiednie miejsce montażu.
  - Z uwzględnieniem zasięgu.
  - Z uwzględnieniem wykrywania ruchu (tylko SC).
  - Zabezpieczenie przed drganiami.
  - Obszar wykrywania bez przeszkód (tylko SC).
  - Nie montować w obszarach zagrożonych wybuchem.
  - Nie montować na łatwopalnych powierzchniach.
  - Nie spoglądać na źródło światła z bliska (<30 cm).
  - Zachować odstęp co najmniej 50 cm od innych lamp LED.

## Zasięg lamp L 270 Digi SC i L 271 Digi SC

5.1

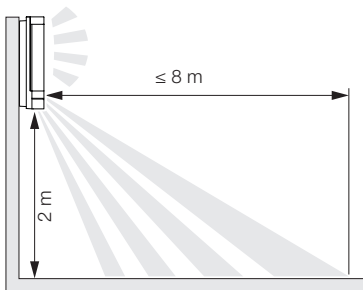



## Wykrywanie ruchu bokiem do kierunku ruchu w lampach L 270 Digi SC i L 271 Digi SC

5.2

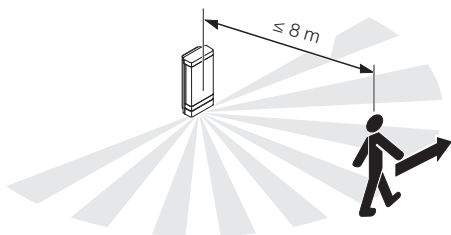

## Wykrywanie ruchu zgodnie z kierunkiem ruchu w lampach L 270 Digi SC i L 271 Digi SC

5.3

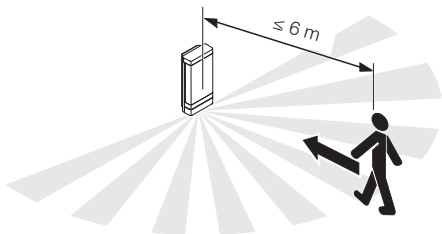

## Czynności montażowe

5.4

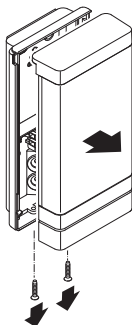

- Sprawdzić, czy dopływ napięcia jest odłączony.
- Odkręcić pokrywę LED od uchwyty naściennego.

5.5

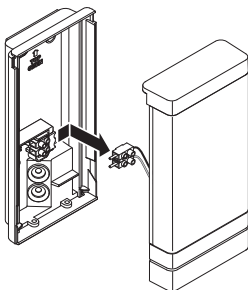

- Odkręcić połączenie wtykowe.

5.6

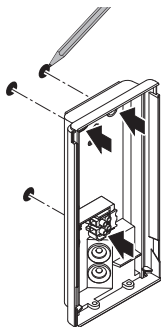

- Zaznaczyć układ nawierceń.

5.7

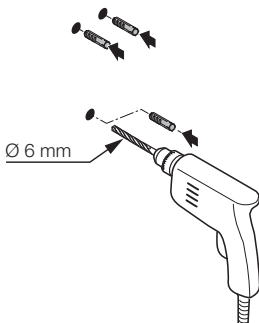

- Wywiercić otwory ( $\varnothing 6 \text{ mm}$ ) i włożyć kołki.

5.8

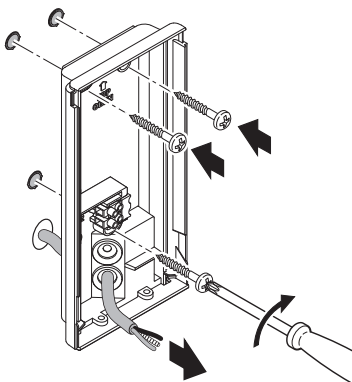

- Przebić zaślepkę uszczelniającą przewodu zasilania sieciowego.
- W przypadku przewodu podtynkowego, przykręcić uchwyt ścienny bez podkładki dystansowej.

5.9

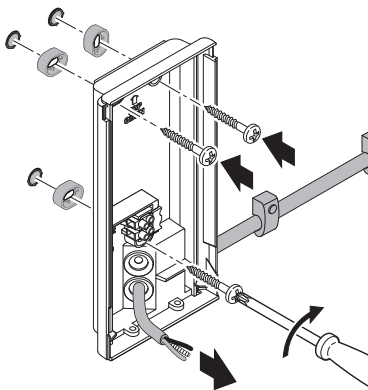

- Przebić zaślepkę uszczelniającą przewodu zasilania sieciowego.
- W przypadku przewodu natynkowego, przykręcić uchwyt ścienny z podkładką dystansową.

5.10

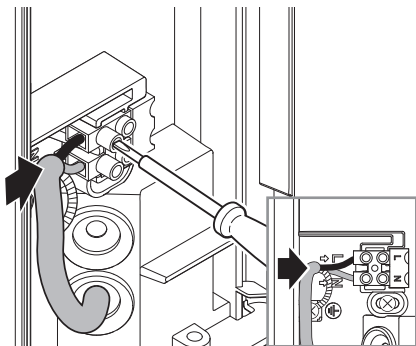

- Podłączyć przewód sieciowy zgodnie z planem połączeń.  
→ „4. Przyłącze elektryczne”

### Lampa L 270 Digi SC

5.11

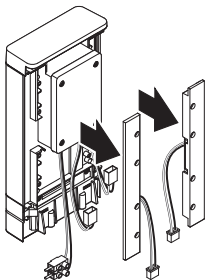

- Zdjąć uchwyt panelu.

5.12

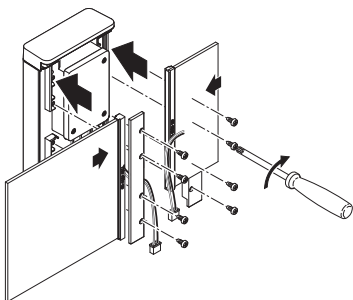
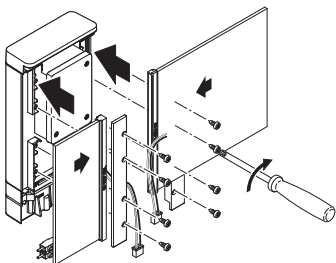

- Umieścić panele w uchwycie panelu. Przykręcić uchwyt panelu.
  - Duży i mały panel można alternatywnie przykręcić po obu stronach.
  - Panele można zmieniać.

5.13

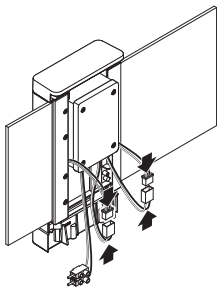

- Podłączyć połączenie wtykowe do paneli z numerem budynku.



5.14

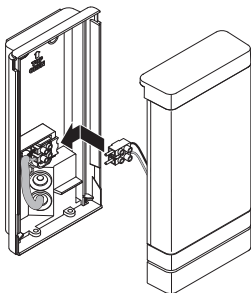

- Podłączyć zacisk przyłączeniowy.

5.15

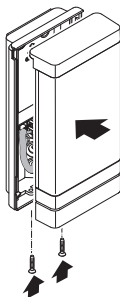

- Przykręcić pokrywę LED do uchwyty naściennego.

5.16



- Włączyć zasilanie.

### Lampa L 270 Digi SC

5.17

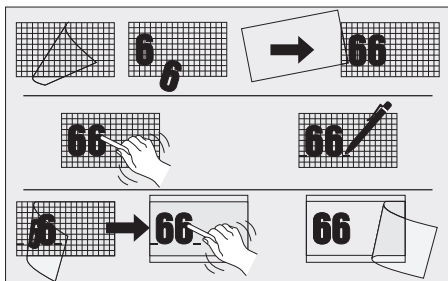

- Nakleić numery budynku na arkusz z numerem budynku.
  - Skonfigurować ustawienia.
- „6. Działanie“

## 6. Działanie

### Lampy L 270 Digi SC i L 271 Digi SC

#### Ustawienia fabryczne (stan w momencie dostarczenia)

- Ustawianie zasięgu czujnika: maks.
- Ustawianie czasu załączania światła głównego: 10 s
- Ustawianie czasu załączania światła podstawowego: 1 min.
- Ustawianie progu czułości zmierzchowej: 2 000 luksów
- Poziom ściemniania światła podstawowego: 50%

#### Ustawienia fabryczne

- Ustawianie zasięgu: 8 m
- Czas opóźnienia załączania światła głównego: 3 min
- Czas opóźnienia załączania światła podstawowego: 5 min
- Ustawianie progu czułości zmierzchowej: 500 luksów
- Poziom ściemniania światła podstawowego: 10%
- Efekt świetlny: WŁ.

#### Aplikacja Steinel Connet

Na potrzeby konfiguracji urządzenia za pomocą smartfonu lub tabletu należy pobrać aplikację STEINEL Connect z AppStore. Niezbędny jest smartfon lub tablet z funkcją Bluetooth.

Android



iOS



## **Funkcje, które można ustawiać za pomocą aplikacji Steinel Connect:**

- Ustawienie czasu: 5 s - 60 min
- Ustawianie progu czułości zmierzchowej: 2-2 000 luksów
- Lux-Teach
- Światło podstawowe
- Światło główne
- Funkcja łagodnego zapalania światła
- Funkcja wyuczania godziny
- Ustawianie zasięgu czujnika
- Łączenie w sieć za pomocą Bluetooth

### **Ustawianie czasu**

Wymagany czas (opóźnienie wyłączenia) można ustawić płynnie w zakresie od ok. 5 sekund do maks. 60 minut. Każdy wykryty ruch ponownie włącza światło.

Podczas wyrównywania obszaru wykrywania i podczas wykonywania testu działania zaleca się ustawienie najkrótszego czasu.

### **Ustawianie czułości zmierzchowej**

Jasność załączania (zmrok) można płynnie regulować w zakresie od ok. 2 do 2000 luksów.

Podczas ustawiania zasięgu czujnika i testu działania przy świetle dziennym należy wybrać tryb światła dziennego.

### **Światło podstawowe**

Jasność światła podstawowego można ustawić w zakresie od 10% do 100%.

Światło podstawowe można ustawiać w oparciu o czas lub stopień jasności.

Na skutek ruchu w obszarze wykrywania czujnika światło zostaje przełączone (na wcześniej ustawiony czas) na maksymalną moc świetlną (100%). Następnie lampa przełącza się ponownie na światło podstawowe.

## **Światło główne**

Jasność światła głównego można ustawić w zakresie od 10% do 100%.

### **Funkcja łagodnego zapalania światła:**

Po załączeniu, jasność jest powoli zwiększana do momentu uzyskania 100% mocy (rozjaśnianie – fade in).

Po wyłączeniu, jasność jest powoli zmniejszana do momentu uzyskania 0% (ściemnianie – fade out).

Można wybierać czas rozjaśniania i ściemniania.

### **Tryb stałego świecenia**

Parametry trybu światła stałego można ustawić w aplikacji Steinel Connect.

W nowej aplikacji światło stałe można ustawić dowolnie na określony czas (funkcja wyuczania godziny).

### **Łączenie w sieć za pomocą Bluetooth (Bluetooth Connect Mesh)**

Wyłącznik czujnika jest zgodny ze standardem Bluetooth Mesh. Można go łączyć w sieć ze wszystkimi produktami odpowiadającymi standardowi Bluetooth Mesh.

Wyłącznik czujnika jest konfigurowany za pomocą aplikacji Steinel Connect. Podczas pierwszego podłączenia wyłącznika czujnika do aplikacji Steinel Connect, odpowiednie klucze sieciowe są zapisywane na smartfonie lub tablecie. Klucze uniemożliwiają dostęp do czujnika osobom nieupoważnionym.

Aby uzyskać dostęp za pomocą innego smartfona lub tabletu, należy udostępnić klucz sieciowy.

## Ustawianie obszaru wykrywania

6.1

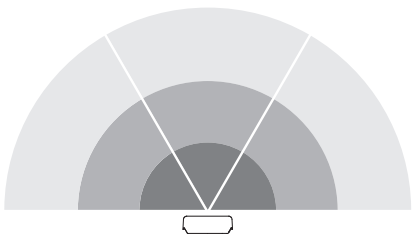

Obszar wykrywania czujnika jest podzielony na trzy obszary:

- Każdy z trzech obszarów można aktywować lub dezaktywować oddzielnie.
- W przypadku każdego z trzech obszarów można oddzielnie ustawić zasięg czujnika.

Wskazówka: Podczas ustawiania obszaru wykrywania zalecamy:

- Wybrać najkrótszy czas.
- Ustawić tryb pracy dziennej.

## 7. Konserwacja i pielęgnacja

Urządzenie nie wymaga konserwacji.



**Zagrożenie stwarzane przez prąd elektryczny!**

Kontakt elementów przewodzących prąd z wodą może prowadzić do porażenia prądem, poparzeń lub śmierci.

- Urządzenie czyścić tylko jeśli jest suche.

### **Niebezpieczeństwo uszkodzeń!**

Nieodpowiednie środki do czyszczenia mogą spowodować uszkodzenie urządzenia.

- Urządzenie czyścić za pomocą lekko zwilżonej szmatki bez detergentów.

**Ważne:** Układ sterowania nie jest wymienny.

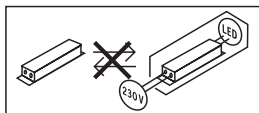

## 8. Utylizacja

Urządzenia elektryczne, akcesoria i opakowania należy oddać do recyklingu przyjaznego środowisku.



**Nie wyrzucać urządzeń elektrycznych wraz z odpadami z gospodarstw domowych!**

### **Tylko dla krajów UE:**

Zgodnie z obowiązującymi dyrektywami europejskimi w sprawie zużytych urządzeń elektrycznych i elektronicznych oraz ich wdrażaniu do prawa krajowego nienadające się do użytkowania urządzenia elektryczne należy odbierać osobno i poddawać recyklingowi w sposób przyjazny środowisku.



## 9. Gwarancja producenta

Niniejszy produkt firmy Steinel został wykonany z dużą starannością. Prawidłowe działanie i bezpieczeństwo użytkowania potwierdzają przeprowadzone losowo kontrole jakości oraz zgodność z obowiązującymi przepisami. Firma Steinel udziela gwarancji na prawidłowe właściwości i działanie. Okres gwarancji wynosi 36 miesięcy i rozpoczyna się z dniem sprzedaży użytkownikowi. W ramach gwarancji usuwane są braki wynikające z wad materiałowych lub produkcyjnych, świadczenia gwarancyjne obejmują naprawę lub wymianę wadliwych części, w zależności od potrzeb i zgodnie z naszą decyzją. Gwarancja nie obejmuje uszkodzenia części podlegających zużyciu eksploatacyjnemu, uszkodzeń i usterek spowodowanych przez nieprawidłową obsługę lub konserwację. Gwarancja nie obejmuje odpowiedzialności za szkody wtórne powstałe na przedmiotach trzecich.

Gwarancja jest udzielana tylko wtedy, gdy prawidłowo zapakowane urządzenie (nierozłożone na części) zostanie odesłane do odpowiedniego punktu serwisowego wraz z krótkim opisem usterki, paragonem lub rachunkiem zakupu (opatrzoną datą zakupu i pieczęcią sklepu).

### **Serwis naprawczy:**

Po upływie okresu gwarancji lub w razie usterek nieobjętych gwarancją informacji o możliwości naprawy udziela najbliższy punkt serwisowy.

**3** LATA  
GWARANCJI  
PRODUCENTA

## 10. Dane techniczne

- Wymiary (wys. × szer. × gł.):
  - L 270 SC: 235 × 366 × 65 mm
  - L 271 SC / L 271 C: 235 × 116 × 65 mm
- Napięcie sieciowe: 220-240 V, 50/60 Hz
- Pobór mocy (Pon): L 270 SC: 7,80 W
- L 271 SC / L 271 C: 6,60 W
- Strumień świetlny (360°): L 270 SC: 637 lm
- L 271 SC / L 271 C: 566 lm
- Wydajność: L 270 SC: 82 lm/W
- L 271 SC / L 271 C: 85 lm/W
- Tryb czuwania czujnika (Psb):
  - L 270 SC; L 271 SC: 0,50 W
- Tryb czuwania sieci (Pnet): 0,50 W
- Temperatura barwowa: 3 000 K (ciepłe białe światło)
- Indeks oddawania barw: Ra = 82
- Średnia znamionowa żywotność:
  - L70B50 przy 25°C: > 60 000 h
- Jednolitość barwy SDCM: Wartość początkowa: 3
- Rozkład natężenia światła:



- Światło podstawowe:
  - możliwość regulacji w zakresie 10-100%
- Światło główne:
  - możliwość regulacji w zakresie 10-100%
- Zasięg wykrywania czujnika\*: maks. 8 m stycznie
- Kąt wykrywania\*: 180°
- Ustawianie czasu\*: 5 s - 60 min
- Ustawianie progu czułości zmierzchowej\*:
  - 2-2 000 luksów
- Ustawianie zasięgu\*: 1-8 m
- Stopień ochrony: IP 44
- Klasa ochronności: II
- Wytrzymałość uderowa: IK03

- Temperatura otoczenia: -10°C do +40°C
- *Klasa wydajności energetycznej:*  
*Ten produkt zawiera źródło światła  
o klasie wydajności energetycznej „E”.*

\* Dla C tylko w połączeniu z produktem z czujnikiem Bluetooth.

## 11. Sposób usunięcia usterki

### Urządzenie bez napięcia.

- Bezpiecznik nie włączony lub uszkodzony.
  - Włączyć bezpiecznik.
  - Wymienić uszkodzony bezpiecznik.
- Przerwany przewód.
  - Sprawdzić przewód próbnikiem napięcia.
- Zwarcie w przewodzie zasilającym.
  - Sprawdzić przyłącza.
- Ewentualnie zainstalowany wyłącznik sieciowy jest wyłączony.
  - Włączyć wyłącznik sieciowy.

### Urządzenie nie włącza się.

- Nieprawidłowo ustawiona czułość zmierzchowa czujnika.
  - Ustawić na nowo czułość zmierzchową czujnika.
- Wyłącznik sieciowy WYŁ.
  - Ustawić wyłącznik sieciowy.
- Bezpiecznik nie włączony lub uszkodzony.
  - Włączyć bezpiecznik.
  - Wymienić uszkodzony bezpiecznik.
- Szybkie ruchy zostały stłumione w celu zminimalizowania usterek lub ustawiony zbyt mały lub nieprawidłowy obszar wykrywania.
  - Sprawdzić obszar wykrywania i wyregulować.
- Uszkodzone źródło światła.
  - Źródło światła tej lampy nie jest wymienne. Wymienić całe urządzenie.

### Urządzenie nie włącza się.

- W obszarze wykrywania czujnika ciągle coś się porusza.
  - Sprawdzić obszar wykrywania.
  - W razie potrzeby ograniczyć lub zmienić obszar wykrywania.

### **Urządzenie włącza się w niepożądanym momencie.**

- Urządzenie niezamontowane stabilnie.
  - Zamontować urządzenie na sztywno.
- Wystąpił ruch, który nie został zauważony przez obserwatora (ruch za ścianą, ruch małego obiektu w bezpośredniej bliskości lampy itd.)
  - Sprawdzić obszar wykrywania.
  - W razie potrzeby ograniczyć lub zmienić obszar wykrywania.

---

**STEINEL Vertrieb GmbH**

Dieselstraße 80-84

33442 Herzebrock-Clarholz

Tel: +49/5245/448-188

[www.steinel.de](http://www.steinel.de)

**Contact**

[www.steinel.de/contact](http://www.steinel.de/contact)



# Cuprins

1.	Despre acest document	3
2.	Instrucțiuni generale de securitate	3
3.	Descrierea dispozitivului	4
4.	Conexiune electrică	13
5.	Montaj	14
6.	Funcționarea	26
7.	Întreținere și îngrijire	30
8.	Eliminarea ca deșeu	31
9.	Garanția de producător	32
10.	Date tehnice	33
11.	Remediarea defecțiunilor	34

# 1. Despre acest document

- Protejat prin Legea drepturilor de autor. Reproducerea, inclusiv în extras, este permisă numai cu aprobarea noastră.
- Ne rezervăm dreptul de a face modificări care servesc progresului tehnic.



**Atenție, pericole!**



**Atenție, pericole din cauza curentului electric!**



**Atenție, pericole din cauza apei!**

# 2. Instrucțiuni generale de securitate



**Pericol din cauza nerespectării instrucțiunilor de utilizare!**

Aceste instrucțiuni conțin informații importante despre utilizarea sigură a aparatului. Se atrage atenția în mod deosebit asupra pericolelor posibile. Nerespectarea poate duce la deces sau la vătămări corporale grave.

- Citiți cu atenție instrucțiunile.
- Respectați instrucțiunile de siguranță.
- Păstrați la îndemână.
- Manipularea componentelor conducătoare de curent electric poate duce la situații periculoase. Atingerea pieselor conducătoare de curent poate duce la șoc electric, la arsuri sau deces.
- Lucrările la tensiunea de rețea se pot realiza numai de către personal calificat de specialitate.
- Se vor respecta normele de instalare și condițiile de racordare uzuale în țara respectivă (de ex. DE: VDE 0100, AT: ÖVE-ÖNORM E8001-1, CH: SEV 1000).



- Folosiți numai piese de schimb originale.
- Reparațiile se vor efectua numai de către firme de specialitate.

### 3. Descrierea dispozitivului

#### Utilizare conform destinației

##### Lampa L 270 Digi SC

- Lampă cu LED și senzor de mișcare cu infraroșu și panouri pentru număr de casă, interschimbabile și iluminate.
- Montare pe perete în exterior.
- Lămpi interconectabile prin Bluetooth-Mesh-Standard.
- Se comandă prin aplicația Steinel Connect.

#### Utilizare conform destinației

##### Lampa L 271 Digi SC

- Lampă cu LED și senzor de mișcare cu infraroșu.
- Montare pe perete în exterior.
- Lămpi interconectabile prin Bluetooth-Mesh-Standard.
- Se comandă prin aplicația Steinel Connect.

#### Utilizare conform destinației

##### Lampa L 271 Digi C

- Lampă cu LED.
- Montare pe perete în exterior.
- Lămpi interconectabile prin Bluetooth-Mesh-Standard.
- Se comandă prin aplicația Steinel Connect.

## **Principiul funcționării senzorului de mișcare**

Principiul de funcționare se referă la varianta cu senzor (SC) sau la varianta manuală (C) în combinație cu un produs cu senzor Bluetooth.

- Senzorul infraroșu detectează radiația termică a corpurilor aflate în mișcare (de ex. oameni, animale etc.). Radiația termică este convertită electronic și determină aprinderea automată a aparatului.
- Cea mai sigură detecție a mișcării se face prin montarea aparatului lateral față de direcția de mers.
- Raza de acțiune pentru detecția mișcării este limitată atunci când vă îndreptați direct spre aparat.
- Din cauza obstacolelor (de ex. copaci, ziduri sau geamuri) detecția mișcării poate fi limitată sau poate fi imposibilă.
- Oscilațiile bruște de temperatură ca urmare a influențelor meteo nu se deosebesc de sursele de căldură.

## Volumul livrării la lampa L 270 Digi SC

3.1

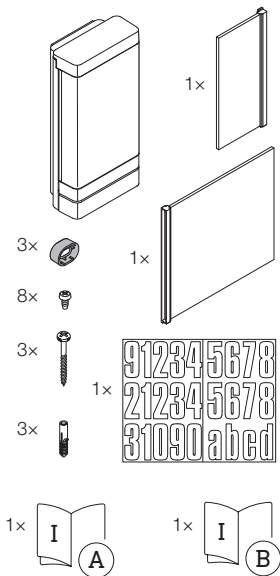

- 1 lampă cu LED și senzor de mișcare cu infraroșu
- 1 panou iluminat, mare
- 1 panou iluminat, mic
- 3 distanțiere
- 8 șuruburi pentru montarea panourilor
- 3 șuruburi pentru montarea lămpii
- 3 dibluri
- 1 foaie cu numărul casei
- 1 fișă tehnică de securitate (A)
- 1 ghid rapid de inițiere (B)

## Volumul livrării la lampa L 271 Digi SC

3.2

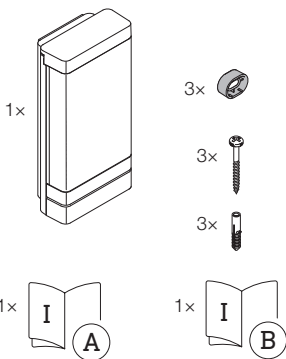

- 1 lampă cu LED și senzor de mișcare cu infraroșu
- 3 distanțiere
- 3 șuruburi
- 3 dibluri
- 1 fișă tehnică de securitate (A)
- 1 ghid rapid de inițiere (B)

## Volumul livrării la lampa L 271 Digi C

3.3

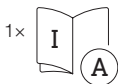
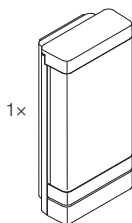

- 1 lampă cu LED
- 3 distanțiere
- 3 șuruburi
- 3 dibluri
- 1 fișă tehnică de securitate (A)
- 1 ghid rapid de inițiere (B)

## Dimensiunile produsului Lampa L 270 Digi SC

3.4

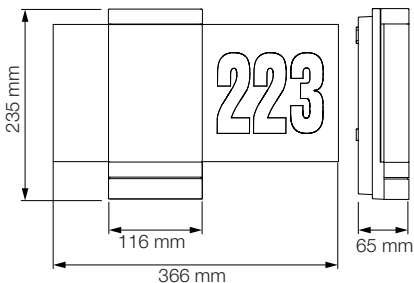

## Dimensiunile produsului Lămpile L 271 Digi SC și L 271 Digi C

3.5

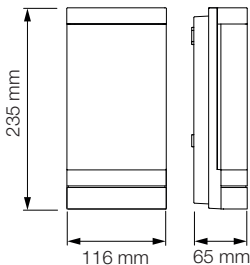

## Prezentare generală a aparatului Lampa L 270 Digi SC

3.6

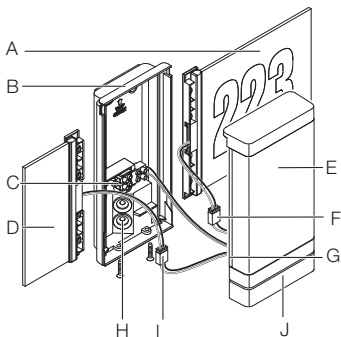

- A Panou cu numărul casei, iluminat
- B Suport de perete
- C Bornă de conexiune
- D Panou iluminat
- E Mască LED
- F Fișă de conexiune
- G Suport panou
- H Bușon de etanșare
- I Fișă de conexiune
- J Unitate senzor

Prezentare generală a aparatului  
Lămpile L 271 Digi SC și L 271 Digi C

3.7

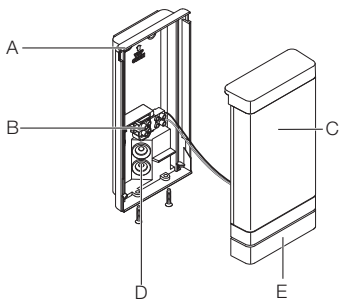

- A Suport de perete
- B Bornă de conexiune
- C Mască LED
- D Bușon de etanșare
- E Unitate senzor (numai SC)



## Curbă de distribuție a luminii

3.8

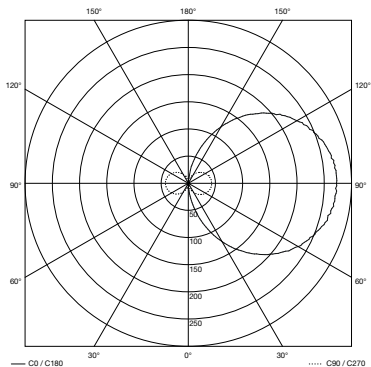

## 4. Conexiune electrică

### Schemă de conexiuni lămpi

4.1

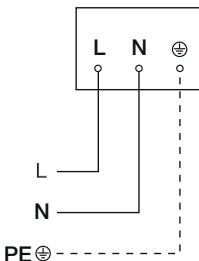

Circuitul de alimentare este format dintr-un cablu cu 3 fire:

**L** = conductor de fază (de obicei negru, maro sau gri)

**N** = conductor neutru (de obicei albastru)

**PE** = conductor de protecție (verde/galben)

Aparatul poate fi conectat și electric după un întrerupător de rețea, dacă se garantează că întrerupătorul de rețea este permanent în stare pornită.

LED-ul acestui aparat nu se poate înlocui. Dacă este necesar, trebuie înlocuit întregul aparat.

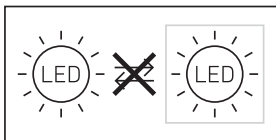

## 5. Montaj



### Pericol din cauza curentului electric!

Atingerea pieselor conducătoare de curent poate duce la șoc electric, la arsuri sau deces.

- Opriți curentul și întrerupeți alimentarea cu tensiune.
- Verificați absența tensiunii cu ajutorul unui creion de tensiune.
- Asigurați-vă că alimentarea cu tensiune rămâne întreruptă.

### Pericol de daune materiale!

O eventuală inversare a cablurilor de conexiune poate duce la scurtcircuit.

- Identificați cablurile de conexiune.
- Conectați corect cablurile de conexiune.

### Pregătirea montajului

- Verificați toate componentele pentru a constata dacă prezintă deteriorări. Nu puneți în funcțiune produsul dacă prezintă deteriorări.
- Alegeți un loc de montaj adecvat.
  - Ținând cont de raza de acțiune.
  - Ținând cont de raza de detectare a mișcării (numai SC).
  - Fără vibrații.
  - Zonă de detecție fără obstacole (numai SC).
  - Nu în zone cu pericol de explozie.
  - Nu pe suprafețe ușor inflamabile.
  - Nu priviți în sursa de lumină de la distanță mică (< 30 cm).
  - La distanță de minimum 50 cm față de alte lămpi cu LED.

5.1

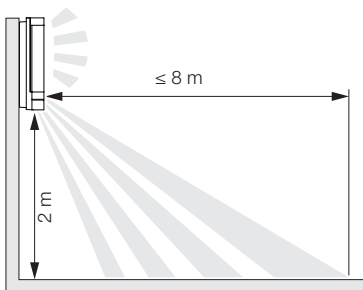

**Detecția mișcării lateral pe direcția de mers**  
**Lămpile L 270 Digi SC și L 271 Digi SC**

5.2

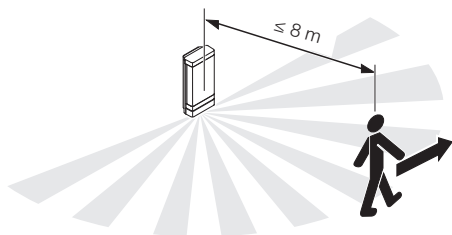

**Detecția mișcării în direcția de mers**  
**Lămpile L 270 Digi SC și L 271 Digi SC**

5.3

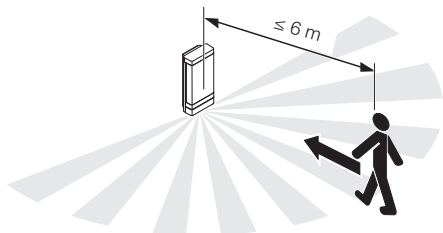

## Etapele montării

5.4

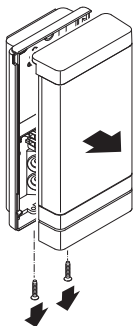

- Verificați ca alimentarea cu tensiune să fie oprită.
- Deșurubați masca LED din suportul de perete.

5.5

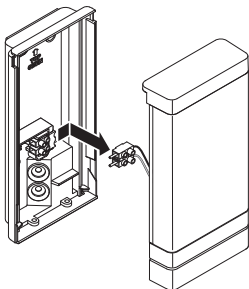

- Desfaceți fișa de conexiune.

5.6

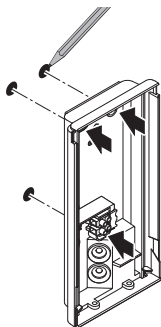

- Marcați locul unde vor fi găurile.

5.7

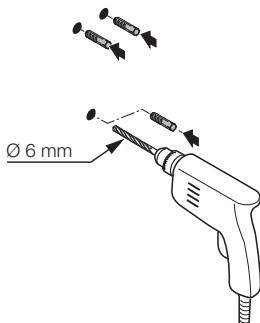

- Faceți găurile ( $\varnothing$  6 mm) și introduceți diblurile.

5.8

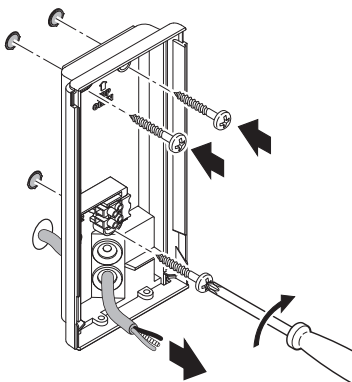

- Străpungeți bușonul de etanșare pentru cablul de alimentare.
- Dacă cablul de alimentare se montează sub tencuială, fixați suportul de perete în șuruburi fără distanțiere.



5.9

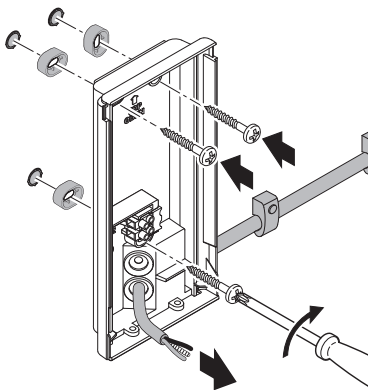

- Străpungeți bușonul de etanșare pentru cablul de alimentare.
- Dacă cablul de alimentare se montează pe tencuială, fixați suportul de perete în șuruburi cu distanțiere.

5.10

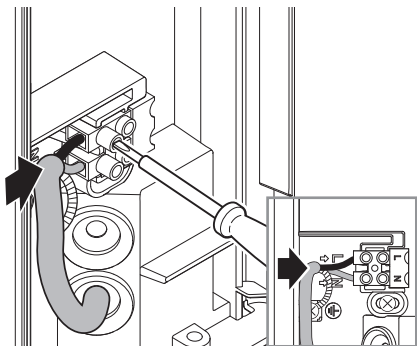

- Conectați cablul de alimentare conform schemei de conexiuni.

→ „4. Conexiune electrică“

### Lampa L 270 Digi SC

5.11

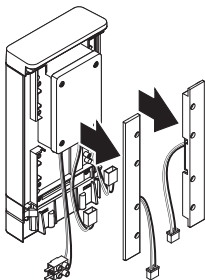

- Scoateți suportul de panou.

5.12

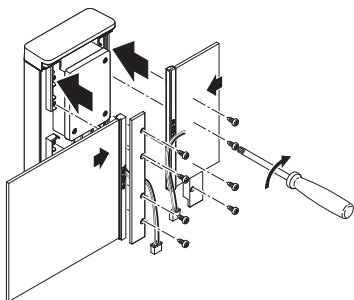
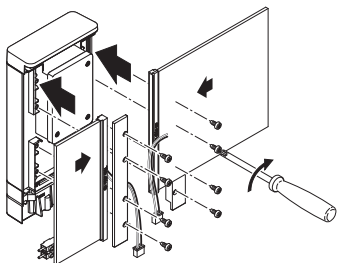

- Introduceți panourile în suportul de panou. Strângeți în șuruburi suportul de panou.
  - Panoul mare și panoul mic pot fi strânse în șuruburi alternativ la ambele părți.
  - Panourile pot fi schimbate.

5.13

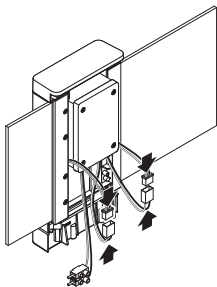

- Îmbinați fișele de conexiune.

5.14

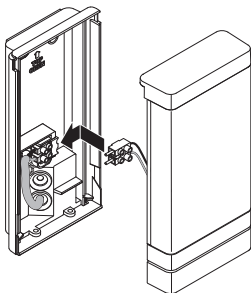

- Introduceți borna de conexiune.

5.15

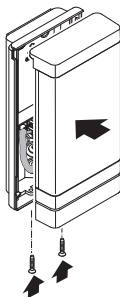

- Înșurubați masca LED pe suportul de perete.

5.16



- Porniți alimentarea cu curent.

### Lampa L 270 Digi SC

5.17

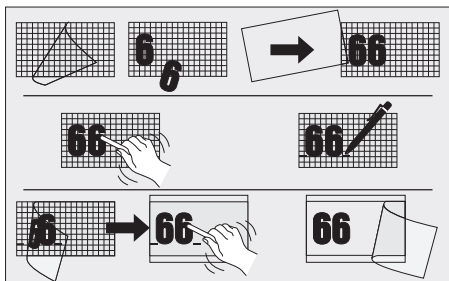

- Lipiți numerele de casă de pe foaia cu numere de casă.
  - Realizați reglajele.
- „6. Funcționarea“

## 6. Funcționarea

### Lămpile L 270 Digi SC și L 271 Digi SC

#### Reglaje din fabrică (stare la livrare)

- Reglarea razei de acțiune: max.
- Temporizare lumină principală: 10 sec.
- Temporizare lumină de veghe: 1 min.
- Luminositate de comutare: 2.000 lucși
- Diminuare lumină de veghe: 50%

#### Reglaje din fabrică

- Reglarea razei de acțiune: 8 m
- Interval de continuare a funcționării lumină principală: 3 min.
- Interval de continuare a funcționării lumină de veghe: 5 min.
- Luminositate de comutare: 500 lucși
- Diminuare lumină de veghe: 10%
- Lumină de efect: APRINSĂ

#### Aplicația Steinel Connect

Pentru configurarea aparatului folosind un smartphone sau o tabletă trebuie descărcată aplicația STEINEL Connect din AppStore. Este necesar un smartphone sau o tabletă cu Bluetooth.

Android



iOS



## **Funcțiile care se pot regla prin aplicația Steinel Connect:**

- Temporizare 5 s - 60 min
- Reglarea luminozității la comutare 2-2.000 lucși
- Programare lucși
- Lumină de veghe
- Lumină principală
- Funcția de aprindere treptată a luminii
- Programarea orei
- Reglarea razei de acțiune
- Interconectare prin Bluetooth

### **Temporizare**

Temporizarea la oprire poate fi reglată continuu de la cca. 5 secunde până la max. 60 minute. Orice mișcare detectată aprinde din nou lumina.

La ajustarea zonei de detecție și pentru testul de funcționare se recomandă setarea intervalului cel mai scurt.

### **Setarea luminozității de comutare**

Pragul de comutare (luminozitatea de comutare) poate fi reglat continuu de la cca. 2 la 2000 lucși.

La reglarea zonei de detecție și pentru verificarea funcțională la lumina zilei, trebuie să fie setat regimul de lumină naturală.

### **Lumină de veghe**

Luminozitatea luminii de veghe poate fi reglată între 10 % și 100 %.

Lumina de veghe se poate regla în funcție de oră și luminozitate.

Lumina se aprinde la putere maximă (100%) la sesizarea unei mișcări în zona de detecție (pentru durata de timp setată). Ulterior se revine la lumina de veghe.



## **Lumină principală**

Luminozitatea luminii principale poate fi reglată între 10 % și 100 %.

## **Funcția de aprindere treptată a luminii:**

La aprindere, gradul de luminozitate crește constant până la 100 % (fade in).

La oprire, luminozitatea se reduce treptat până la 0 % (fade out).

Duratele de fade-in și fade-out se pot selecta.

## **Regim de funcționare cu lumină continuă**

Parametrii regimului de funcționare cu lumină continuă se pot regla prin Steinel Connect App.

În noua aplicație, lumina continuă poate fi setată cât se dorește, până la o anumită oră (programarea orei).

## **Interconectare prin Bluetooth (Bluetooth-Connect-Mesh)**

Întrerupătorul cu senzor corespunde standardului Bluetooth Mesh. Acesta poate fi interconectat cu toate produsele care corespund standardului Bluetooth Mesh.

Configurarea întrerupătorului cu senzor se face prin aplicația Steinel Connect. La prima conectare între întrerupătorul cu senzor și aplicația Steinel Connect, codul de rețea corespunzător se salvează pe smartphone sau pe tabletă. Existența codului exclude accesul neautorizat asupra senzorului.

Pentru a avea acces printr-un alt smartphone sau tabletă, trebuie partajat codul rețelei.

## Reglarea zonei de detecție

6.1

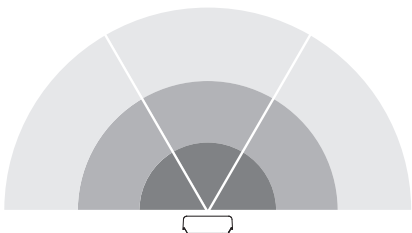

Zona de detecție a senzorului este împărțită în trei sub-zone:

- Fiecare dintre cele trei sub-zone se poate activa sau dezactiva individual.
- Pentru fiecare din cele trei sub-zone, raza de acțiune se poate seta individual.

Notă: La reglarea zonei de detecție se recomandă:

- să selectați timpul cel mai scurt.
- să setați regimul de lumină naturală.

## 7. Întreținere și îngrijire

Aparatul nu necesită întreținere.



**Pericol din cauza curentului electric!**

Contactul apei cu pieselor conducătoare de curent poate duce la șoc electric, la arsuri sau deces.

- Nu curățați aparatul decât în stare uscată.

### **Pericol de daune materiale!**

Folosirea unor detergenți inadecvați poate deteriora aparatul.

- Curățați aparatul cu o lavetă ușor umezită, fără detergent.

**Important:** Aparatul de comandă nu se poate înlocui.

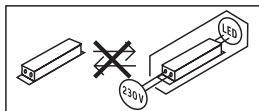

## 8. Eliminarea ca deșeu

Aparatele electrice, accesoriile și ambalajele trebuie să facă obiectul unei reciclări ecologice.



**Nu aruncați aparatele electrice la gunoiul menajer!**

### **Numai pentru țările UE:**

În conformitate cu directiva europeană privind eliminarea deșeurilor electrice și electronice în vigoare și transpunerii ei în legislația națională, aparatele electrice care nu mai pot fi utilizate trebuie să fie colectate separat și să facă obiectul unei reciclări ecologice.

## 9. Garanția de producător

Acest produs Steinel a fost fabricat cu maximă atenție, verificat din punctul de vedere al funcționării și al siguranței și supus unor controale aleatorii.

Steinel garantează structura și funcționarea ireproșabilă a acestui produs. Termenul de garanție este de 36 de luni și începe de la data vânzării produsului către consumator. Garanția acoperă deficiențele bazate pe defecte de material și fabricație. Îndeplinirea garanției se realizează prin repararea sau înlocuirea pieselor defecte, conform opțiunii noastre. Garanția nu se aplică pieselor de uzură și nici deteriorărilor sau deficiențelor cauzate de utilizarea sau întreținerea necorespunzătoare. Este exclusă compensarea daunelor provocate altor obiecte.

Garanția este valabilă doar dacă aparatul nedezasamblat este trimis la centrul de service competent într-un ambalaj adecvat, împreună cu o scurtă descriere a defecțiunii, cu bonul de casă sau cu factura (cu data cumpărării și cu ștampila distribuitorului).

### **Reparații și post-garanție:**

După ieșirea din termenul de garanție sau în cazul defecțiunilor pentru care nu beneficiați de reparații în garanție, informați-vă cu privire la posibilitatea reparației la centrul de service cel mai apropiat.

**3 A N I**  
**GARANȚIA**  
PRODUCĂTORULUI

## 10. Date tehnice

- Dimensiuni (înălțime × lățime × adâncime):
  - L 270 SC: 235 × 366 × 65 mm
  - L 271 SC / L 271 C: 235 × 116 × 65 mm
- Tensiune de alimentare: 220-240 V, 50/60 Hz
- Consum de putere ( $P_{on}$ ):
  - L 270 SC: 7,80 W
  - L 271 SC / L 271 C: 6,60 W
- Flux de lumină (360°):
  - L 270 SC: 637 lm
  - L 271 SC / L 271 C: 566 lm
- Eficiență:
  - L 270 SC: 82 lm/W
  - L 271 SC / L 271 C: 85 lm/W
- Senzor standby ( $P_{sb}$ ): L 270 SC; L 271 SC: 0,50 W
- Rețea standby ( $P_{net}$ ): 0,50 W
- Temperatura culorii: 3.000 K (alb cald)
- Indice de redare a culorilor:  $R_a = 82$
- Durată medie de viață nominală:
  - L70B50 la 25°C: >60.000 ore
- Consistența culorii SDCM: Valoare inițială: 3
- Distribuirea intensității luminii:



- Lumină de veghe: *ajustabilă între 10-100 %*
- Lumină principală: *ajustabilă între 10-100 %*
- Rază de detecție\*: *max. 8 m tangențial*
- Unghi de detecție\*: *180°*
- Temporizare\*: *5 s - 60 min*
- Reglarea luminozității la comutare\*: *2-2.000 lucși*
- Reglarea razei de acțiune\*: *1-8 m*
- Tip de protecție: *IP 44*
- Clasă de protecție: *II*
- Rezistența la lovituri: *IK 03*
- Temperatura ambientală: *-10 până la +40°C*
- Clasă de eficiență energetică: *Acest produs conține o sursă de lumină din clasa de eficiență „E”.*

\* Pentru C: Numai în combinație cu un produs cu senzor cu conectivitate Bluetooth.

## 11. Remedierea defecțiunilor

### Aparat fără tensiune.

- Siguranță necuplată sau defectă.
  - Cuplați siguranța.
  - Dacă este defectă, schimbați siguranța.
- Cablu întrerupt.
  - Verificați cablul cu un testor de tensiune.
- Scurtcircuit în cablul de rețea.
  - Verificați conexiunile.
- Întrerupătorul de rețea eventual existent este decuplat.
  - Cuplați întrerupătorul de rețea.

### Aparatul nu se aprinde.

- Reglarea luminozității de comutare este incorectă.
  - Resetați luminozitatea de comutare.
- Întrerupător de rețea OPRIT.
  - Porniți întrerupătorul de rețea.
- Siguranță necuplată sau defectă.
  - Cuplați siguranța.
  - Dacă este defectă, schimbați siguranța.
- Detectarea mișcărilor rapide este dezactivată pentru reducerea numărului de semnalări eronate sau zona de detecție este setată la un nivel prea redus sau în mod incorect.
  - Verificați și ajustați zona de detecție.
- Sursa de lumină defectă.
  - Sursa de lumină nu se poate schimba. Înlocuiți aparatul în întregime.

### Aparatul nu se stinge.

- Mișcare permanentă în zona de detecție.
  - Verificați zona de detecție.
  - Dacă este necesar, limitați sau modificați zona de detecție.

### **Aparatul se aprinde necontrolat.**

- Aparatul n-a fost fixat bine la montare.
  - Montați aparatul așa încât să nu se deplaseze.
- A avut loc mișcare, dar nu a fost sesizată de observator (mișcare în spatele unui perete, mișcarea unui obiect mic în imediata apropiere a lămpii, etc.)
  - Controlați zona.
  - Dacă este necesar, limitați sau modificați zona de detecție.



---

**STEINEL Vertrieb GmbH**

Dieselstraße 80-84

33442 Herzebrock-Clarholz

Tel: +49/5245/448-188

[www.steinel.de](http://www.steinel.de)

**Contact**

[www.steinel.de/contact](http://www.steinel.de/contact)



## Vsebina

1.	O tem dokumentu	3
2.	Splošna varnostna navodila	3
3.	Opis naprave	4
4.	Električni priključek	13
5.	Montaža	14
6.	Delovanje	26
7.	Vzdrževanje in nega	30
8.	Odstranjevanje	31
9.	Garancija proizvajalca	32
10.	Tehnični podatki	33
11.	Odprava motenj	34

# 1. O tem dokumentu

- Zaščiteno z avtorskimi pravicami. Ponatis v celoti ali po delih je dovoljen le z našim soglasjem.
- Spremembe zaradi tehničnega napredka so pridržane.



**Opozorilo pred nevarnostmi!**



**Opozorilo pred nevarnostmi zaradi  
elektrike!**



**Opozorilo pred nevarnostmi zaradi vode!**

# 2. Splošna varnostna navodila



**Če ne upoštevate navodil za uporabo,  
grozi nevarnost!**

Ta navodila vsebujejo pomembne informacije za varno uporabo naprave. Še posebej opozarjamo na mogoče nevarnosti. Neupoštevanje lahko ima za posledico smrt ali težje poškodbe.

- Navodila skrbno preberite.
- Upoštevajte varnostne napotke.
- Shranite jih na dostopnem mestu.
- Ravnanje z električnim tokom lahko povzroči nevarne situacije. Dotikanje delov pod napetostjo lahko povzroči električni udar, opekline ali smrt.
- Dela na omrežni napetosti lahko izvaja le usposobljeno tehnično osebje.
- Upoštevajte lokalne predpise za inštalacijo in priključitev (npr. DE: VDE 0100, AT: ÖVE-ÖNORM E8001-1, CH: SEV 1000).
- Uporabljajte samo originalne nadomestne dele.
- Popravila naj izvajajo le strokovne delavnice.

### 3. Opis naprave

#### **Namenska uporaba**

##### **Svetilka L 270 Digi SC**

- LED-svetilka z infrardečim senzorjem gibanja in izmenjajočo, osvetljeno ploščo za hišno številko.
- Za stensko montažo za zunanost.
- Svetilke je mogoče povezati v omrežje prek Bluetooth-Mesh-standarda.
- Upravljanje z aplikacijo Steinel Connect.

#### **Namenska uporaba**

##### **Svetilka L 271 Digi SC**

- LED-svetilka z infrardečim senzorjem gibanja.
- Za stensko montažo za zunanost.
- Svetilke je mogoče povezati v omrežje prek Bluetooth-Mesh-standarda.
- Upravljanje z aplikacijo Steinel Connect.

#### **Namenska uporaba**

##### **Svetilka L 271 Digi C**

- LED-svetilka
- Za stensko montažo za zunanost.
- Svetilke je mogoče povezati v omrežje prek Bluetooth-Mesh-standarda.
- Upravljanje z aplikacijo Steinel Connect.

## **Princip delovanja senzorja gibanja**

Princip delovanja se nanaša na različico senzorja (SC) ali ročno različico (C) v kombinaciji s senzorskim izdelkom Bluetooth.

- Infrardeči senzor zaznava toplotno sevanje premikajočih se teles (ljudi, živali itd.). Toplotno sevanje se elektronsko pretvori in tako samodejno vklopi napravo.
- Najbolj varno zasetje premikanja dobimo pri montaži na strani glede na smer premikanja.
- Doseg zasetja premikanja je omejen, kadar se senzorju približujete neposredno.
- Ovire (npr. drevesa, zidovi ali steklene šipe) lahko omejujejo ali onemogočijo zajemanje premikanja.
- Nenadnih temperaturnih sprememb zaradi vremenskih vplivov toplotni viri ne razlikujejo.

## Obseg dobave svetilke L 270 Digi SC

3.1

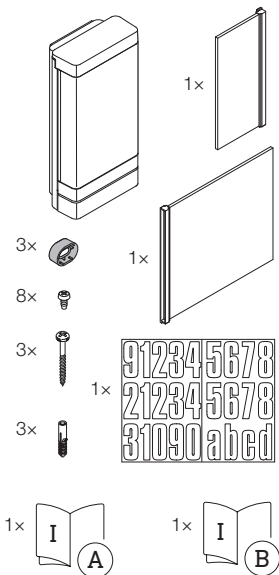

- 1 LED-svetilka z infrardečim senzorjem gibanja
- 1 osvetljena velika plošča
- 1 osvetljena majhna plošča
- 3 distančniki
- 8 vijakov za montažo plošče
- 3 vijaki za montažo svetilke
- 3 vložki
- 1 lok za hišno številko
- 1 varnostni list (A)
- 1 hiter zagon (B)

## Obseg dobave svetilke L 271 Digi SC

3.2

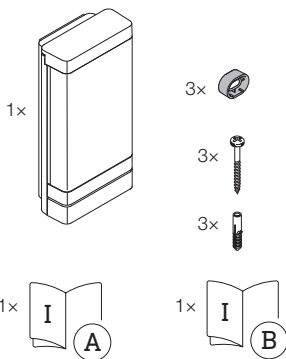

- 1 LED-svetilka z infrardečim senzorjem gibanja
- 3 distančniki
- 3 vijaki
- 3 vložki
- 1 varnostni list (A)
- 1 hiter zagon (B)

## Obseg dobave svetilke L 271 Digi C

3.3

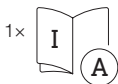
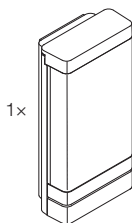

- 1 LED-svetilka
- 3 distančniki
- 3 vijaki
- 3 vložki
- 1 varnostni list (A)
- 1 hiter zagon (B)



### Mere izdelka Svetilka L 270 Digi SC

3.4

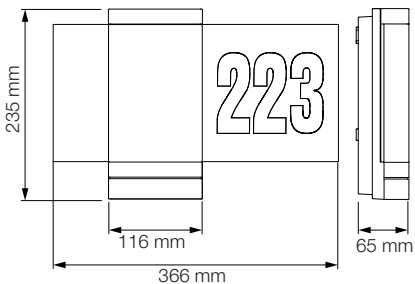

### Mere izdelka Svetilki L 271 Digi SC in L 271 Digi C

3.5

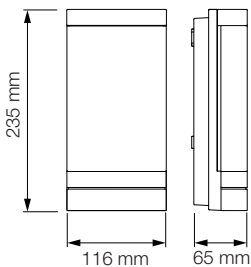

## Pregled naprav Svetilka L 270 Digi SC

3.6

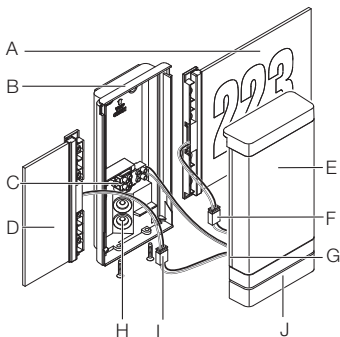

- A Osvetljena plošča za hišno številko
- B Zidno držalo
- C Priključna sponka
- D Osvetljena plošča
- E LED-pokrov
- F Povezovalni vtič
- G Držalo za ploščo
- H Tesnilni čepek
- I Povezovalni vtič
- J Senzorska enota

## Pregled naprav Svetilka L 271 Digi SC in L 271 Digi C

3.7

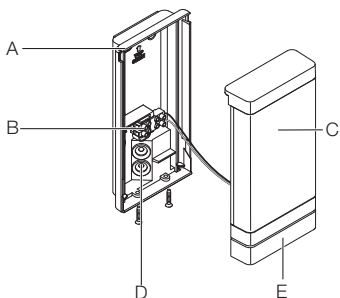

- A Zidno držalo
- B Priključna sponka
- C LED-pokrov
- D Tesnilni čepek
- E Senzorska enota (samo SC)

## Krivulja porazdelitve svetlobe

3.8

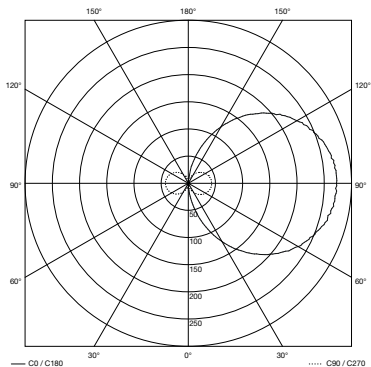

## 4. Električni priključek

### Stikalni načrt svetilk

4.1

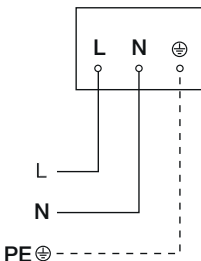

Električna napeljava je sestavljena iz 3-žilnega kabla:

- L** = faza (praviloma črna, rjava ali siva)
- N** = nevtralni vodnik (največkrat moder)
- PE** = varnostni vodnik (zeleno-rumen)

Napravo je mogoče priključiti tudi električno na omrežno stikalo, če se zagotovi, da je omrežno stikalo stalno vključeno.

LED-dioda te naprave ni nadomestljiva. Po potrebi zamenjajte celotno napravo.

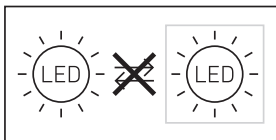

## 5. Montaža



### **Nevarnost zaradi električnega toka!**

Dotikanje delov pod napetostjo lahko povzroči električni udar, opekline ali smrt.

- Izklopite tok in prekinite dovajanje napetosti.
- S faznim preizkuševalcem preverite, da ni napetosti.
- Poskrbite, da ostane dovajanje napetosti prekinjeno.

### **Nevarnost gmotne škode!**

Pri zamenjavi priključnih napeljav lahko pride do kratkega stika.

- Identificirajte priključne napeljave.
- Priključne napeljave pravilno zvežite.

### **Priprave za montažo**

- Preverite vse sklope, ali so morda poškodovani. Poškodovanega izdelka ne uporabljajte.
- Izberite primerno mesto montaže.
  - Upoštevajte doseg.
  - Upoštevajte doseg zaznavanja gibanja (samo SC).
  - Stabilna montaža.
  - V območju zaznavanja ni ovir (samo SC).
  - Naprave ne smete nikoli montirati v predelu, kjer obstaja nevarnost eksplozije.
  - Ne montirajte na lahko vnetljive površine.
  - Ne usmerjajte pogleda v svetlobni vir iz kratke razdalje (< 30 cm).
  - Ohranjajte oddaljenost vsaj 50 cm od drugih LED-svetilk.

## Doseg svetilk L 270 Digi SC in L 271 Digi SC

5.1

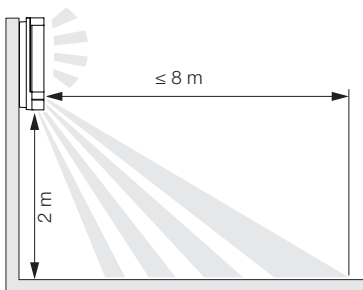

Zajetje gibanja stransko glede na premikanje  
Svetilki L 270 Digi SC in L 271 Digi SC

5.2

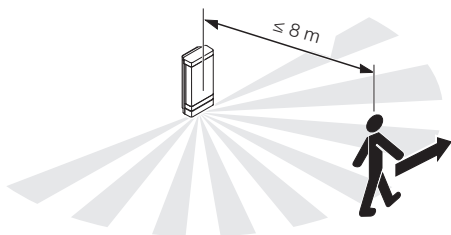

Zajetje gibanja v smeri premikanja  
Svetilki L 270 Digi SC in L 271 Digi SC

5.3

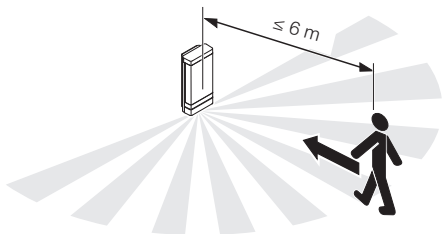



## Navodila za montažo

5.4

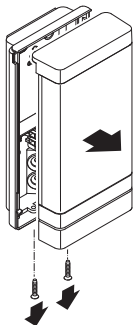

- Preverite, ali je dovod napetosti izklopljen.
- LED-pokrov odvijajte s stenskega držala.

5.5

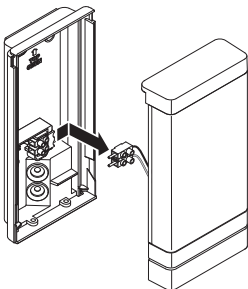

- Povezovalni vtič odklopite.

5.6

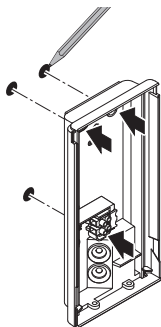

- Zarišite luknje za vrtanje.

5.7

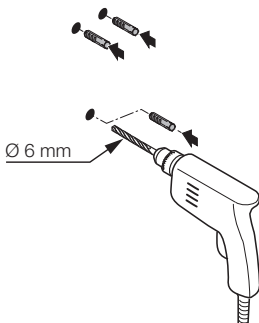

- Izvrtajte luknje ( $\varnothing$  6) in vstavite vložke.

5.8

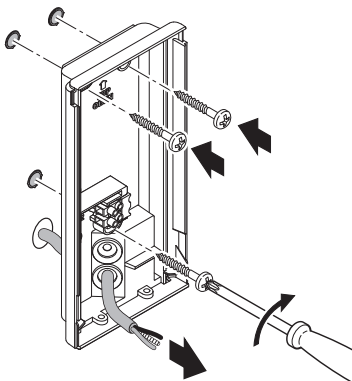

- Skozi izvrtine potisnite tesnilne zamaške za omrežno napeljavo.
- Stensko držalo trdno privijačite pri podometni napeljavi brez distančnikov.

5.9

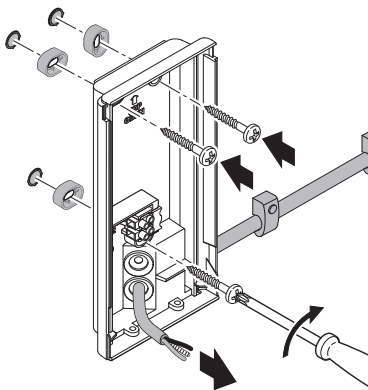

- Skozi izvrtine potisnite tesnilne zamaške za omrežno napeljavo.
- Stensko držalo trdno privijajte pri nadometni napeljavi z distančniki.

5.10

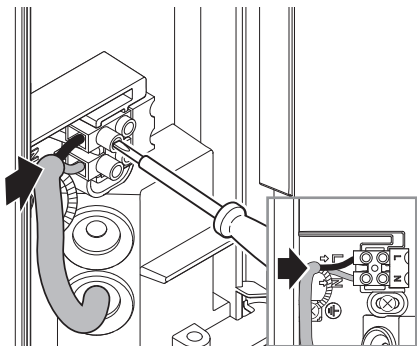

- Električno napeljavo priključite v skladu s stikalnim načrtom.

→ „4. Električni priključek“

**Svetilka L 270 Digi SC**

5.11

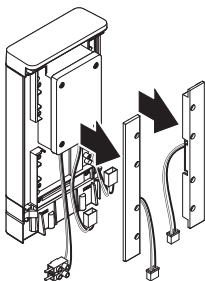

- Snemite držalo za ploščo.

5.12

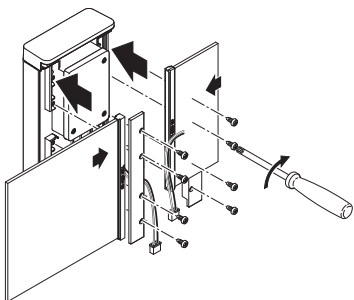
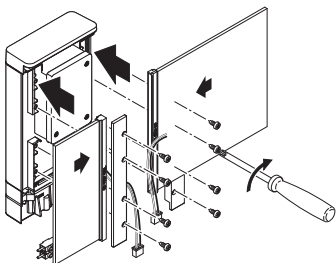

- Vtaknite ploščo v držalo za ploščo. Držalo za ploščo trdno privijačite.
  - Veliko in majhno ploščo lahko vsako posebej alternativno privijačite na obeh straneh.
  - Plošči lahko zamenjate.

5.13

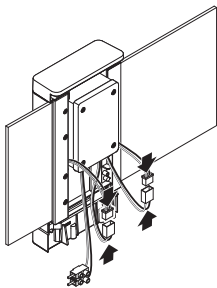

- Povezovalni vtič za plošči za hišno številko vtaknite skupaj.

5.14

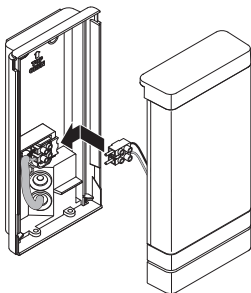

- Nataknite priključno sponko.

5.15

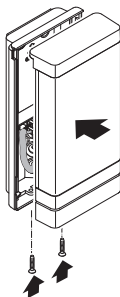

- LED-pokrov privijajte na stensko držalo.



5.16



- Vklonite oskrbo z energijo.

### Svetilka L 270 Digi SC

5.17

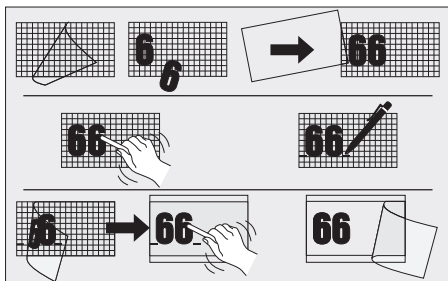

- Hišno številko nalepite na lok za hišno številko.
  - Izvedite nastavitve.
- „6. Delovanje“

## 6. Delovanje

### Svetilki L 270 Digi SC in L 271 Digi SC

#### Tovarniške nastavitve (dobavno stanje)

- Nastavitev dosega: maks.
- Nastavitev časa, glavna luč: 10 sek.
- Nastavitev časa, osnovna luč: 1 min.
- Nastavitev zatemnitve 2.000 luksov
- Osnovna luč, nivo zatemnitve: 50 %

#### Tovarniške nastavitve

- Nastavljanje dosega: 8 m
- Glavna luč - čas naknadnega teka : 3 min.
- Osnovna luč - čas naknadnega teka : 5 min.
- Nastavitev zatemnitve 500 luksov
- Osnovna luč, nivo zatemnitve: 10 %
- Efektna osvetlitev: VKLOPLJENA

#### Aplikacija Steinel Connect

Za konfiguracijo naprave s pametnim telefonom ali tablico morate s svojega AppStore sneti aplikacijo STEINEL Connect. Potreben je za Bluetooth primeren pametni telefon ali tablični računalnik.

Android



iOS



## **Funkcije, nastavljive v aplikaciji Steinel Connect:**

- Nastavitev časa 5 s - 60 min
- Nastavitev zatemnitve 2 - 2.000 luksa
- Lux-Teach
- Osnovna osvetlitev
- Glavna luč
- Funkcija mehkega vklopa luči
- Čas učenja
- Nastavitev dosega
- Povezava v Bluetooth omrežje

### **Nastavitev časa**

Zakasnitev izklopa lahko nastavite brezstopenjsko od pribl. 5 sekund do največ 60 minut Vsako zajeto premikanje znova vklopi luč.

Za nastavitev območja zaznavanja in preverjanje delovanja se priporoča najkrajša nastavitev časa.

### **Nastavitev zatemnitve**

Prag izkrmiljenja (zatemnitev) lahko brezstopenjsko nastavite od pribl. 2 do 2000 luksov.

Pri nastavitvi območja zajemanja in za test delovanja pri dnevni svetlobi mora biti nastavljeno svetenje ob dnevni svetlobi.

### **Osnovna osvetlitev**

Svetlost osnovne luči lahko nastavite na od 10 do 100 %. Osnovno osvetlitev lahko nastavite odvisno od časa in svetlosti.

V primeru premikanja v območju zaznavanja se svetilka (za nastavljen čas) preklopi na maksimalno zmogljivost (100 %) svetenja. Nato se luč ponovno preklopi na osnovno osvetlitev.

## **Glavna luč**

Svetlost glavne luči lahko nastavite na od 10 do 100 %.

## **Funkcija mehkega vklopa luči:**

Ob vklopu se svetlost stalno povečuje do 100 % (fade in).

Ob izklopu se svetlost nenehno znižuje do 0 % (fade out).

Časa Fade-in- in fade-out lahko izberete.

## **Stalna osvetlitev**

Parametre stalnega svetenja lahko nastavite z aplikacijo Steinel Connect.

V novi aplikaciji lahko stalno svetenje nastavite poljubno do določene ure čas učenja.

## **Povezava v Bluetooth omrežje (Bluetooth-Connect-Mesh)**

Senzorsko stikalo ustreza standardu Bluetooth-Mesh.

Povezati ga je mogoče z vsemi izdelki, ki so v skladu s standardom Bluetooth-Mesh.

Konfiguracija senzorskega stikala poteka prek aplikacije Steinel Connect. Ob prvi povezavi senzorskega stikala in aplikacije Steinel Connect App se na pametnem telefonu ali tablici shranijo ustrezni omrežni ključi. Ključ prepreči nedovoljeno dostopanje do senzorja.

Za dostop prek drugega pametnega telefona ali tablice je treba dodeliti omrežni ključ.

## Nastavitev območja zaznavanja

6.1

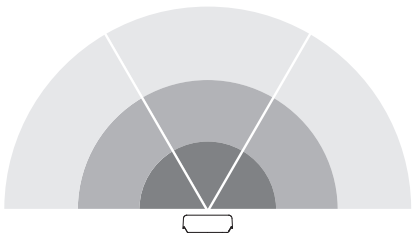

Območje zaznavanja senzora je razdeljeno na tri področja:

- Vsako od treh področij je mogoče posamično vklopiti ali izklopiti.
- Za vsakega od treh področij je mogoče posamično nastaviti doseg.

**Napotek:** Pri nastavljanju območja zajemanja je priporočeno izbrati najkrajši čas.

- Izberite najkrajši čas.
- Izberite delovanje ob dnevni svetlobi.

## 7. Vzdrževanje in nega

Naprave ni treba vzdrževati.



**Nevarnost zaradi električnega toka!**

Stik vode z deli pod napetostjo lahko povzroči električni udar, opekline ali smrt.

- Napravo čistite le, ko je suha.

**Nevarnost gmotne škode!**

Napačno čistilo lahko poškoduje napravo.

- Napravo čistite z nekoliko navlaženo krpo brez čistila.

**Pomembno:** Krmilna naprava ni zamenljiva.

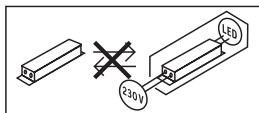

## 8. Odstranjevanje

Električne aparate, opremo in embalažo je treba oddati v okolju prijazno ponovno predelavo.



**Električnih aparatov ne odstranjajte s hišnimi odpadki!**

### **Samo za države članice EU:**

V skladu z veljavno Evropsko direktivo o izrabljenih električnih in elektronskih aparatih in njenim prenosom v nacionalno zakonodajo je električne aparate, ki niso več uporabni, treba zbirati ločeno in jih oddati v okolju prijazno ponovno predelavo.

## 9. Garancija proizvajalca

Ta proizvod podjetja je bil izdelan z veliko skrbnostjo, preverjen glede delovanja in varnosti po veljavnih predpisih ter končno podvržen naključni kontroli. Steinel daje garancijo za brezhibno stanje in funkcionalnost proizvoda. Garancija velja 36 mesecev od dneva nakupa in se začne z dnem prodaje izdelka stranki. Odstranjujemo pomanjkljivosti, ki so posledica napak v materialu ali izdelavi, obveznost garancije pa je izpolnjena ob popravilu ali menjavi delov z napakami po naši izbiri. Garancija ne velja pri poškodbah obrabnih delov in za škode in pomanjkljivosti, do katerih je prišlo zaradi nepravilne uporabe ali vzdrževanja. Nadaljnje poškodbe na drugih predmetih so izključene.

Garancija bo odobrena v primeru, da pošljete nerazstavljeno napravo s kratkim opisom napake ter potrdilom o nakupu oz. računom (datum nakupa in stampiljka trgovca), dobro zapakirano na ustrezne servisne službe.

### **Servis za popravila:**

Po poteku garancijske dobe ali pri napakah brez garancijske pravice se posvetujte z našim servisnim obratom glede popravila.

**3** LETNA  
PROIZVAJALCA  
GARANCIJA



## 10. Tehnični podatki

- Mere (v x š x g): L 270 SC: 235 x 366 x 65 mm  
L 271 SC / L 271 C: 235 x 116 x 65 mm
- Omrežna napetost: 220-240 V, 50/60 Hz
- Poraba energije ( $P_{on}$ ): L 270 SC: 7,80 W  
L 271 SC / L 271 C: 6,60 W
- Svetlobni tok (360°): L 270 SC: 637 lm  
L 271 SC / L 271 C: 566 lm
- Učinkovitost: L 270 SC: 82 lm/W  
L 271 SC / L 271 C: 85 lm/W
- Stanje pripravljenosti senzorja ( $P_{sb}$ ): L 270 SC; L 271 SC: 0,50 W
- Stanje pripravljenosti omrežja ( $P_{net}$ ): 0,50 W
- Temperatura barve: 3.000 kelvinov (topla bela)
- Indeks barvne reprodukcije:  $R_a = 82$
- Srednja izmerjena življenjska doba: L70B50 pri 25°C: >60.000 ur.
- Barvna konsistenca SDCM: začetna vrednost: 3
- Razdelitev jakosti svetlobe:



- Osnovna osvetlitev: nastavljiva na 10-100 %
- Glavna luč: nastavljiva na 10-100 %
- Doseg zaznavanja\*: najv. 8 m tangencialno
- Kot zaznavanja\*: 180°
- Nastavitev časa\*: 5 s - 60 min
- Nastavitev zatemnitve\*: 2-2.000 Lux
- Nastavitev dosega\*: 1-8 m
- Vrsta zaščite: IP 44
- Razred zaščite: II
- Odpornost na udarce: IK 03
- Temperatura okolice: -10 do +40 °C
- Razred energetske učinkovitosti: Ta izdelek vsebuje svetlobni vir razreda energetske učinkovitosti „E“.

\* Za C: Samo v kombinaciji s senzorskim izdelkom Bluetooth.

## 11. Odprava motenj

### **Naprava je brez napetosti.**

- Varovalka ni vklopljena ali je okvarjena.
  - Vklonite varovalko.
  - Zamenjajte okvarjeno varovalko.
- Prekinjena napeljava.
  - Preverite napeljavo z indikatorjem napetosti.
- Kratek stik v električni napeljavi.
  - Preverite priključke.
- Morebitno prisotno omrežno stikalo je izklopljeno.
  - Vklonite omrežno stikalo.

### **Naprava se ne vklopi.**

- Nastavitev zatemnitve je napačno izbrana.
  - Nastavitev zatemnitve nastavite na novo.
- Omrežno stikalo je izklopljeno.
  - Nastavite omrežno stikalo.
- Varovalka ni vklopljena ali je okvarjena.
  - Vklonite varovalko.
  - Zamenjajte okvarjeno varovalko.
- Hitra premikanja so zatrta z namenom zmanjšati motnje ali pa je področje zaznavanja nastavljeno nepravilno.
  - Preverite in nastavite območje zaznavanja.
- Okvarjeni vir svetlobe.
  - Vir svetlobe ni nadomestljiv. Napravo v celoti zamenjajte.

### **Naprava se ne izklopi.**

- Stalno premikanje na območju zaznavanja.
  - Preverite območje zaznavanja.
  - Po potrebi omejite ali spremenite območje zaznavanja.

### **Naprava se nezaželeno vklopi.**

- Naprava ni dovolj čvrsto nameščena.
  - Napravo trdno montirajte.
- Premikanje je obstajalo, toda opazovalec ga ni prepoznal (premikanje za steno, premikanje majhnega predmeta čisto v bližini svetilke, itd.)
  - Preverite področje.
  - Po potrebi omejite ali spremenite območje zaznavanja.

---

**STEINEL Vertrieb GmbH**

Dieselstraße 80-84

33442 Herzebrock-Clarholz

Tel: +49/5245/448-188

[www.steinell.de](http://www.steinell.de)

**Contact**

[www.steinell.de/contact](http://www.steinell.de/contact)



# Sadržaj

1.	Uz ovaj dokument	3
2.	Opće sigurnosne napomene	3
3.	Opis uređaja	4
4.	Električni priključak	13
5.	Montaža	14
6.	Funkcija	26
7.	Njega i održavanje	30
8.	Zbrinjavanje	31
9.	Jamstvo proizvođača	32
10.	Tehnički podaci	33
11.	Uklanjanje smetnji	34

# 1. Uz ovaj dokument

- Zaštićeno autorskim pravima. Pretisak, čak i djelomičan, dopušten je samo uz naše odobrenje.
- Zadržavamo pravo na izmjene koje služe tehničkom napretku.



**Upozorenje na opasnosti!**



**Upozorenje na opasnosti od el. struje!**



**Upozorenje na opasnosti od vode!**

# 2. Opće sigurnosne napomene



**Opasnost u slučaju nepridržavanja uputa za uporabu!**

Ove upute sadrže važne informacije o sigurnom rukovanju uređajem. Naročito upozoravamo na moguće opasnosti. Nepridržavanje uputa može dovesti do smrti ili teških ozljeđivanja.

- Pažljivo pročitajte upute.
- Pridržavajte se sigurnosnih napomena.
- Čuvajte upute na pristupačnom mjestu.
- Rad s električnom strujom može dovesti do opasnih situacija. Dodirivanje dijelova koji provode el. struju može uzrokovati električni šok, opekotine ili smrt.
- Rad na naponu mreže dopušten je samo kvalificiranom osoblju.
- Potrebno je pridržavati se državnih propisa za instalaciju i uvjeta priključivanja (npr. DE: VDE 0100, AT: ÖVE-ÖNORM E8001-1, CH: SEV 1000).
- Koristite samo originalne rezervne dijelove.
- Popravke smiju obavljati samo specijalizirane radionice.

### 3. Opis uređaja

#### **Namjenska uporaba**

##### **Svjetiljka L 270 Digi SC**

- LED svjetiljka s infracrvenim senzorom pokreta i zamjenjivim, osvijetljenim panelima s kućnim brojem.
- Zidna montaža u vanjskom području.
- Svjetiljke se mogu umrežiti putem Bluetooth mesh standarda.
- Upravljanje putem aplikacije Steinel Connect.

#### **Namjenska uporaba**

##### **Svjetiljka L 271 Digi SC**

- LED svjetiljka s infracrvenim senzorom pokreta.
- Zidna montaža u vanjskom području.
- Svjetiljke se mogu umrežiti putem Bluetooth mesh standarda.
- Upravljanje putem aplikacije Steinel Connect.

#### **Namjenska uporaba**

##### **Svjetiljka L 271 Digi C**

- LED svjetiljka
- Zidna montaža u vanjskom području.
- Svjetiljke se mogu umrežiti putem Bluetooth mesh standarda.
- Upravljanje putem aplikacije Steinel Connect.

## **Princip funkcioniranja senzora pokreta**

Princip funkcioniranja odnosi se na varijantu senzora (SC) ili na ručnu varijantu (C) u kombinaciji s proizvodom s Bluetooth senzorom.

- Infracrveni senzor detektira toplinsko zračenje tijela koja se pred njime kreću (npr. ljudi, životinje). Toplinsko zračenje elektronički se pretvara i automatsko uključuje uređaj.
- Najsigurnije detektiranje pokreta postiže se montažom uređaja bočno na smjer kretanja.
- Domet detektiranja pokreta ograničen je kad se uređaju prilazi izravno.
- Prepreke (npr. drveća, zidovi ili prozori) mogu ograničiti detektiranje pokreta ili ga onemogućiti.
- Iznenadna kolebanja temperature zbog vremenskih utjecaja ne razlikuju se od izvora topline.



## Sadržaj isporuke za svjetiljku L 270 Digi SC

3.1

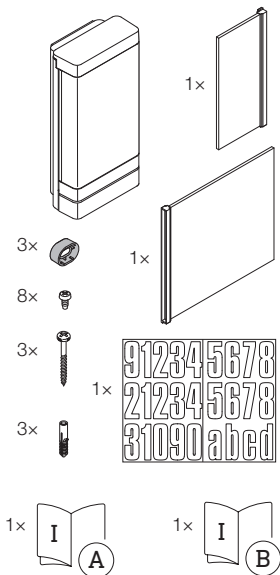

- 1 LED svjetiljka s infracrvenim senzorom pokreta
- 1 veliki osvijetljeni panel
- 1 mali osvijetljeni panel
- 3 držača razmaka
- 8 vijaka za montažu panela
- 3 vijka za montažu svjetiljke
- 3 učvrsnice
- 1 arak s kućnim brojem
- 1 sigurnosno tehnički list (A)
- 1 uputa za brzo pokretanje (B)

## Sadržaj isporuke za svjetiljku L 271 Digi SC

3.2

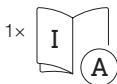
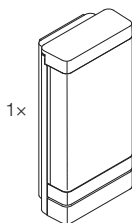

- 1 LED svjetiljka s infracrvenim senzorom pokreta
- 3 držača razmaka
- 3 vijka
- 3 učvrsnice
- 1 sigurnosno tehnički list (A)
- 1 uputa za brzo pokretanje (B)

## Sadržaj isporuke za svjetiljku L 271 Digi C

3.3

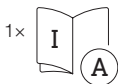
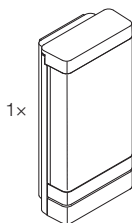

- 1 LED svjetiljka
- 3 držača razmaka
- 3 vijka
- 3 učvrsnice
- 1 sigurnosno tehnički list (A)
- 1 uputa za brzo pokretanje (B)

## Dimenzije svjetiljke L 270 Digi SC

3.4

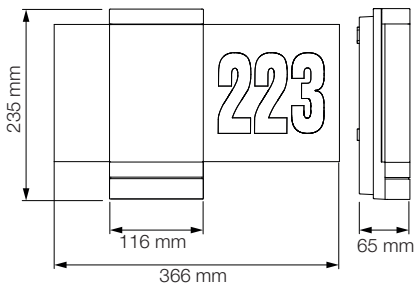

## Dimenzije svjetiljke L 271 Digi SC i L 271 Digi C

3.5

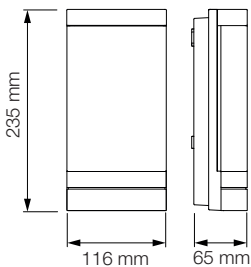

## Pregled uređaja, svjetiljka L 270 Digi SC

3.6

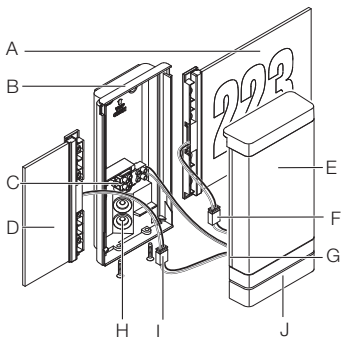

- A Osvjetljeni panel s kućnim brojem
- B Zidni držač
- C Priključna stezaljka
- D Osvjetljeni panel
- E LED poklopac
- F Konektorski utikač
- G Držač panela
- H Brtveni čep
- I Konektorski utikač
- J Senzorska jedinica

## Pregled uređaja svjetiljka L 271 Digi SC i L 271 Digi C

3.7

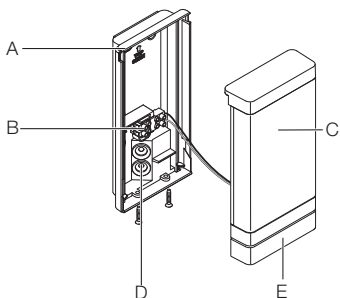

- A Zidni držač
- B Prikjučna stezaljka
- C LED poklopac
- D Brtveni čep
- E Senzorska jedinica (samo SC)

## Krivulja razdiobe svjetlosti

3.8

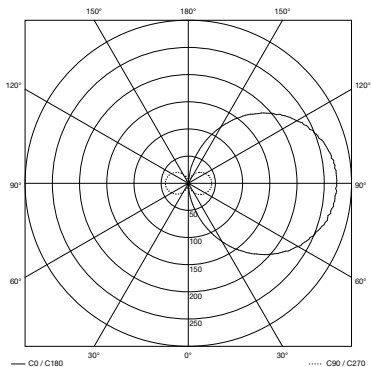

## 4. Električni priključak

### Shema priključivanja svjetiljke

4.1

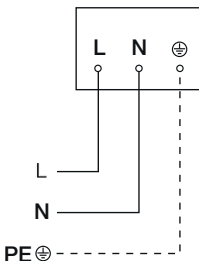

Mrežni vod sastoji se od trožilnog kabela:

- L** = faza (većinom crna, smeđa ili siva)
- N** = neutralni vodič (većinom plavi)
- PE** = zaštitni vodič (zeleno/žuti)

Uređaj se također može priključiti električki nakon mrežne sklopke, ako se osigura da je sklopka stalno uključena.

LED ovog uređaja nije zamjenjiv. Ako je potrebna zamjena, zamjenjuje se cijeli uređaj.

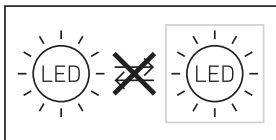



## 5. Montaža



### Opasnost od električne struje!

Dodirivanje dijelova koji provode el. struju može uzrokovati električni šok, opekotine ili smrt.

- Isključiti struju i prekinuti naponsko napajanje.
- Ispitivačem napona provjeriti beznaponsko stanje.
- Provjeriti je li naponsko napajanje ostalo prekinuto.

### Opasnost od nastanka materijalnih šteta!

Slučajna zamjena priključnih kabela može uzrokovati kratki spoj.

- Identificirati priključne kabele.
- Ispravno spojiti priključne kabele.

### Priprema montaže

- Provjeriti sve sastavne dijelove na oštećenja. U slučaju oštećenja ne koristiti proizvod.
- Odaberite prikladno mjesto za montažu
  - uzimajući u obzir domet
  - uzimajući u obzir detektiranje pokreta (samo SC).
  - koje je stabilno
  - koje u području detekcije nema prepreka (samo SC).
  - koje se ne nalazi u područjima s opasnošću od eksplozije
  - koje se ne nalazi na lako zapaljivim površinama
  - Ne gledati u izvor svjetla s male udaljenosti (< 30 cm).
  - Udaljeno najmanje 50 cm od ostalih LED svjetiljki.

## Domet svjetiljke L 270 Digi SC i L 271 Digi C

5.1

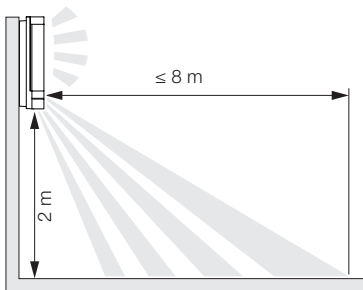

Detektiranje pokreta bočno na smjer kretanja  
Svjetiljka L 270 Digi SC i L 271 Digi SC

5.2

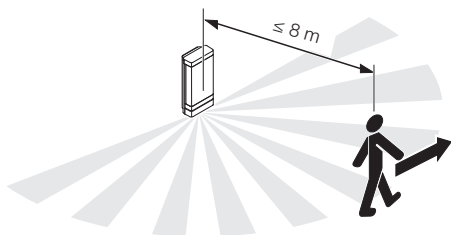

Detektiranje pokreta u smjeru kretanja  
Svjetiljka L 270 Digi SC i L 271 Digi SC

5.3

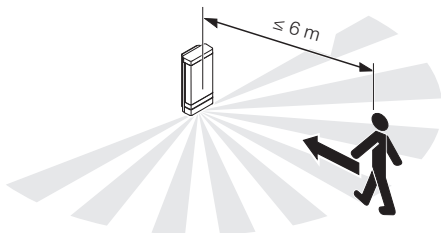

## Koraci montaže

5.4

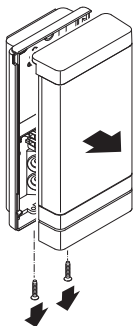

- Provjerite je li isključeno naponsko napajanje.
- Odvratite LED poklopac sa zidnog držača.

5.5

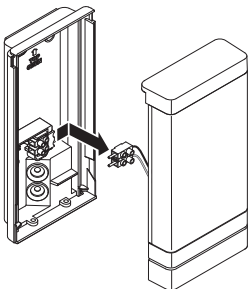

- Odvojite konektorski utikač.

5.6

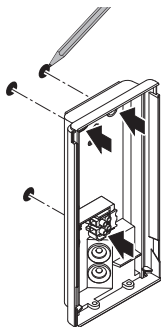

- Označíte rupe.

5.7

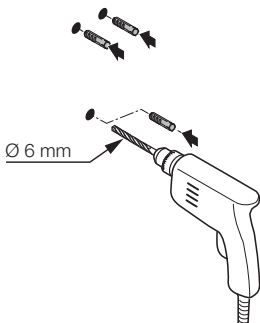

- Izbušite rupe ( $\varnothing 6$ ) i umetnite učvrsnice.

5.8

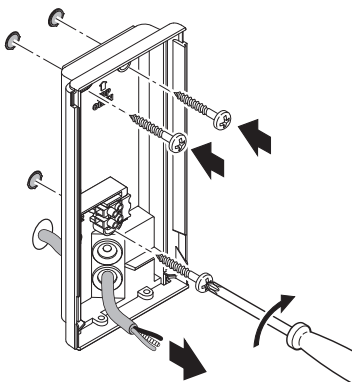

- Probijte brtveni čep za mrežni priključak.
- Pričvrstite zidni držač kod podžbuknog kabela bez distance.

5.9

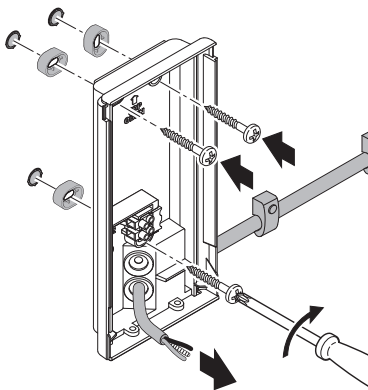

- Probijte brtveni čep za mrežni priključak.
- Pričvrstite zidni držač kod nadžbuknog kabla s distancama.

## 5.10

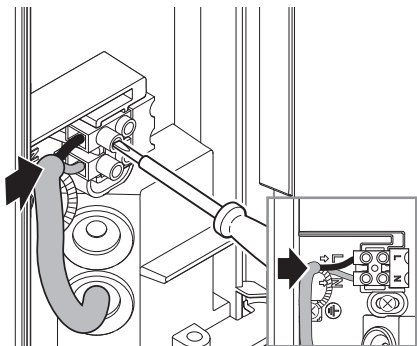

- Strujni vod priključite na stezaljke prema shemi priključivanja.  
→ „4. Električni priključak“

## Svjetiljka L 270 Digi SC

## 5.11

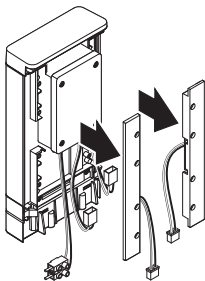

- Skinite držač panela.



5.12

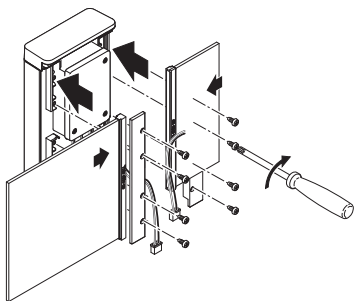
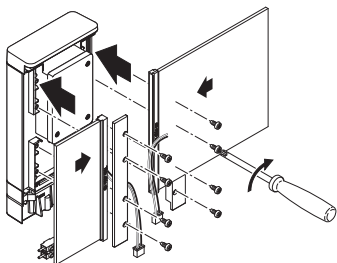

- Umetnite panele u njihove držače. Pričvrstite držače vijcima.
  - Veliki i mali panel mogu se pričvrstiti s obje strane.
  - Paneli se mogu zamijeniti.

5.13

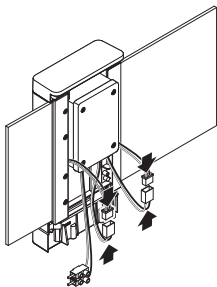

- Spojite konektorske utikače za panele s kućnim brojem.

5.14

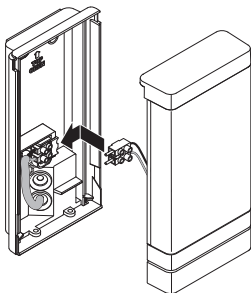

- Namjestite priključnu stezaljku.

5.15

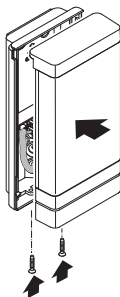

- LED poklopac pričvrstite vijcima na zidni držač.

5.16



- Uključite strujno napajanje.

### Svjetiljka L 270 Digi SC

5.17

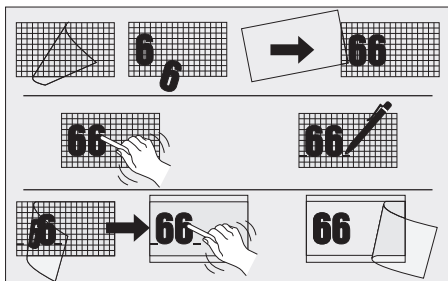

- Nalijepite kućni broj koji se nalazi na arku.
  - Izvršite podešavanja.
- „6. Funkcija“

## 6. Funkcija

### Svjetiljka L 270 Digi SC i L 271 Digi SC

#### Tvorničke postavke (stanje kod isporuke)

- Podešeni domet: maks.
- Podešenost vremena za glavno svjetlo: 10 s
- Podešenost vremena za osnovno svjetlo: 1 min
- Podešenost svjetlosnog praga: 2.000 luksa
- Osnovno svjetlo, razina inteziteta svjetlosti: 50%

#### Tvorničke postavke

- Podešenost dometa: 8 m
- Vrijeme isključivanja glavnog svjetla: 3 min.
- Vrijeme isključivanja osnovnog svjetla: 5 min.
- Podešenost svjetlosnog praga: 500 luksa
- Osnovno svjetlo, razina inteziteta svjetlosti: 10%
- Svjetlo s efektom: UKLJ.

#### Aplikacija Steinel Connect

U svrhu konfiguracije senzora s pametnim telefonom ili tabletom morate preuzeti iz svog AppStorea aplikaciju STEINEL Connect. Za to je potreban pametan telefon ili tablet s funkcijom Bluetooth.

Android



iOS



## **Funkcije koje se mogu podesiti pomoću aplikacije Steinel Connect:**

- Podešavanje vremena: 5 s - 60 min
- Podešavanje svjetlosnog praga: 2 - 2.000 luksa
- Učenje luksa
- Osnovno svjetlo
- Glavno svjetlo
- Funkcija soft uključivanja svjetla
- Učenje vremena
- Podešavanje dometa
- Bluetooth umreženje

### **Podešavanje vremena**

Kašnjenje isključivanja može se podešavati kontinuirano od oko 5 sekundi do maks. 60 minuta. Svaki detektirani pokret ponovno uključuje svjetlo.

Kod podešavanja područja detekcije i testiranja funkcije preporučuje se podesiti najkraće vrijeme.

### **Podešavanje svjetlosnog praga**

Proradna svjetlina (između mraka i dnevnog svjetla) može se kontinuirano podešavati od oko 2- 2.000 luksa.

Kod podešavanja područja detekcije i za testiranje funkcije kod danjeg svjetla mora biti podešen režim rada pri danjem svjetlu.

### **Osnovno svjetlo**

Svjetlina osnovnog svjetla može se podesiti između 10 % i 100 %.

Osnovno svjetlo može se podesiti na osnovu vremena ili svjetline.

Kod pokreta u području detekcije svjetlo se uključuje (na podešeno vrijeme) na maksimalni svjetlosni učin (100 %). Nakon toga svjetlo se vraća na osnovno svjetlo.

## **Glavno svjetlo**

Svjetlina glavnog svjetla može se podesiti između 10% i 100%.

## **Funkcija soft uključivanja svjetla**

Prilikom uključivanja svjetlina se stalno pojačava do 100 % (tzv. fade in).

Prilikom isključivanja svjetlina se stalno smanjuje do 0 % (tzv. fade out).

Moguć je odabir vremena uključivanja i isključivanja svjetla (fade-in- i fade-out).

## **Režim rada stalnog svjetla**

Parametri za režim rada stalnog svjetla mogu se podesiti putem aplikacije Steinel Connect.

U novoj aplikaciji stalno svjetlo može se po želji podesiti do nekog određenog vremena (učenje vremena).

## **Bluetooth umreženje (Bluetooth-Connect-Mesh)**

Senzorska sklopka odgovara standardu Bluetooth Mesh. Može se umrežiti sa svim proizvodima koji odgovaraju standardu Bluetooth Mesh.

Konfiguracija senzorske sklopke odvija se pomoću aplikacije Steinel Connect. Kod prvog povezivanja senzorske sklopke i aplikacije Steinel Connect na pametni telefon ili tablet spremaju se odgovarajući mrežni kodovi. Kodovi onemogućavaju neovlašten pristup senzoru.

Da bi se omogućio pristup putem nekog drugog pametnog telefona ili tableta, mora mu se dodijeliti mrežni kod.

## Podošavanje područja detekcije

6.1

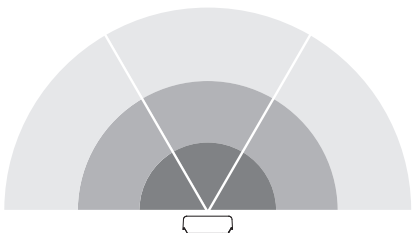

Područje detekcije senzora podijeljeno je na tri područja:

- Svako od tri područja može se pojedinačno aktivirati ili deaktivirati.
- Za svako od tri područja može se pojedinačno podešavati domet.

**Napomena:** Pri podešavanju područja detekcije preporučuje se:

- odabrati najkraće vrijeme
- podesiti režim rada kod danjeg svjetla



## 7. Njega i održavanje

Uređaj ne treba održavati.



**Opasnost od električne struje!**

Kontakt vode s dijelovima koji provode el. struju može uzrokovati električni šok, opekotine ili smrt.

- Uređaj čistite samo kad je suh.

### **Opasnost od nastanka materijalnih šteta!**

Uređaj možete oštetiti korištenjem pogrešnog sredstva za čišćenje.

- Očistite uređaj blago nakvašenom krpom bez sredstva za čišćenje.

**Važno:** Pogonski uređaj ne može se zamijeniti.

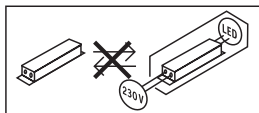

## 8. Zbrinjavanje

Električne uređaje, pribor i ambalažu valja zbrinuti na ekološki način odvozom na reciklažu.



**Ne bacajte električne uređaje u kućni otpad!**

### **Samo za zemlje EU:**

Prema važećoj Europskoj direktivi za stare električne i elektroničke uređaje i njezinoj implementaciji u nacionalno pravo, električni uređaji koji se više ne mogu koristiti moraju se posebno sakupiti i zbrinuti na ekološki način odvozom na reciklažu.

## 9. Jamstvo proizvođača

Ovaj Steinel proizvod izrađen je s najvećom pažnjom, njegovo funkcioniranje i sigurnost ispitani su prema važećim propisima i na kraju je proizvod podvrgnut kontroli uzorka. Steinel preuzima jamstvo za besprijekornu kakvoću i funkcionalnost. Jamstveni rok iznosi 36 mjeseci i započinje s danom prodaje potrošaču. Uklanjammo nedostatke koji su posljedica grešaka na materijalu ili tvorničke greške, usluga jamstva izvršava se popravkom ili zamjenom dijela s greškom po našem izboru. Jamstvo ne dajemo u slučaju oštećenja na potrošnim dijelovima, kao ni šteta i nedostataka koji nastanu zbog nestručnog rukovanja ili održavanja.

Posljedične štete na drugim predmetima su isključene. Jamstvo se priznaje samo ako nerastavljeni, dobro zapakiran uređaj pošaljete zajedno s kratkim opisom greške i računom (datum kupnje i pečat trgovine) nadležnoj servisnoj službi.

### **Služba za popravke:**

Nakon isteka jamstvenog roka ili kad se utvrdi nedostatak bez jamstva, raspitajte se u najbližoj servisnoj službi o mogućnosti popravka.

**3** GODINE  
PROIZVOĐAČA  
JAMSTVA

## 10. Tehnički podaci

- Dimenzije (V × Š × D): L 270 SC: 235 × 366 × 65 mm  
L 271 SC / L 271 C: 235 × 116 × 65 mm
- Napon strujne mreže: 220-240 V, 50/60 Hz
- Potrošnja snage ( $P_{on}$ ): L 270 SC: 7,80 W  
L 271 SC / L 271 C: 6,60 W
- Svjetlosni tok (360°): L 270 SC: 637 lm  
L 271 SC / L 271 C: 566 lm
- Učinkovitost: L 270 SC: 82 lm/W  
L 271 SC / L 271 C: 85 lm/W
- Stanje pripravnosti za rad senzora ( $P_{sb}$ ): L 270 SC; L 271 SC: 0,50 W
- Stanje pripravnosti za rad mreže ( $P_{net}$ ): 0,50 W
- Temperatura boje: 3.000 K (topla bijela)
- Indeks reprodukcije boje:  $R_a = 82$
- Prosječni procijenjeni vijek trajanja: L70B50 pri 25°C: >60.000 sati
- Konzistentnost boje SDCM: početna vrijednost: 3
- Raspodjela jačine svjetlosti:



- Osnovno svjetlo: *podesivo od 10-100 %*
- Glavno svjetlo: *podesivo od 10-100 %*
- Domet detekcije\*: *maks. 8 m tangencijalno*
- Kut detekcije\*: *180°*
- Podešavanje vremena\*: *5 s - 60 min*
- Podešavanje svjetlosnog praga \*: *2-2.000 luksa*
- Podešavanje dometa\*: *1-8 m*
- Vrsta zaštite: *IP 44*
- Klasa zaštite: *II*
- Otpornost na udarce: *IK 03*
- Temperatura okoline: *-10 do +40°C*
- Klasa energetske učinkovitosti: *Ovaj proizvod sadrži izvor svjetlosti klase energetske učinkovitosti „E“.*

\* Za C: Samo u kombinaciji s proizvodom s Bluetooth senzorom.

## 11. Uklanjanje smetnji

### Uređaj nema napon.

- Osigurač nije uključen ili je neispravan.
  - Uključite osigurač.
  - Zamijenite neispravan osigurač.
- Prekinut je vod.
  - Provjerite vod ispitivačem napona.
- Kratki spoj u mrežnom vodu.
  - Provjerite priključke.
- Eventualno postojeća mrežna sklopka je isključena.
  - Uključite mrežnu sklopku.

### Uređaj se ne uključuje.

- Pogrešno je odabrana podešenost svjetlosnog praga.
  - Iznova podesite svjetlosni prag.
- Mrežna sklopka je ISKLJUČENA.
  - Podesite mrežnu sklopku.
- Osigurač nije uključen ili je neispravan.
  - Uključite osigurač.
  - Zamijenite neispravan osigurač.
- Brzi pokreti se prigušuju radi minimiziranja smetnji ili je područje detekcije premalo ili neispravno.
  - Provjerite i podesite područje detekcije.
- Neispravan izvor svjetlosti
  - Izvor svjetlosti nije zamjenjiv. Zamijenite cijeli uređaj.

### Uređaj se ne isključuje.

- Stalno kretanje u području detekcije.
  - Provjerite područje detekcije.
  - Po potrebi ograničite ili promijenite područje detekcije.

### **Uređaj se neželjeno uključuje.**

- Uređaj nije montiran stabilno.
  - Montirajte uređaj stabilno.
- Pokret se dogodio ali ga promatrač nije prepoznao (pokret iza zida, kretanje malog objekta u neposrednoj blizini svjetiljke itd.)
  - Provjerite područje.
  - Po potrebi ograničite ili promijenite područje detekcije.

---

**STEINEL Vertrieb GmbH**

Dieselstraße 80-84

33442 Herzebrock-Clarholz

Tel: +49/5245/448-188

[www.steinell.de](http://www.steinell.de)

**Contact**

[www.steinell.de/contact](http://www.steinell.de/contact)



# Sisu

1.	Käesoleva dokumendi kohta	3
2.	Üldised ohutusjuhised	3
3.	Seadme kirjeldus	4
4.	Elektriline ühendamine	13
5.	Montaaž	14
6.	Talitus	26
7.	Hooldus ja korrashoid	30
8.	Utiliseerimine	31
9.	Tootja garantii	32
10.	Tehnilised andmed	33
11.	Tõrgete kõrvaldamine	34



# 1. Käesoleva dokumendi kohta

- Autoriõigusega kaitstud. Järeltrükk, ka väljavõtteliselt, ainult meie nõusolekul.
- Õigus muudatusteks tehnilise täiustamise eesmärgil reserveeritud.



**Hoiatus ohtude eest!**



**Hoiatus vooluga seotud ohtude eest!**



**Hoiatus veega seotud ohtude eest!**

# 2. Üldised ohutusjuhised



**Kasutusjuhendi mittejärgimisest tulenev oht!**

Juhend sisaldab olulist teavet seadme turvaliseks kasutamiseks. Eriti juhitakse tähelepanu võimalikele ohtudele. Mittejärgimine võib kaasa tuua surma või rasked vigastused.

- Lugege juhendit hoolikalt.
- Järgige ohutusjuhiseid.
- Hoidke kättesaadavas kohas.
- Elektrivooluga ümberkäimine võib tuua kaasa ohtlike olukordi. Elektrit juhtivate osade puudutamine võib põhjustada elektrilööki, põletusi või surma.
- Võrgupingel töid tohivad teha ainult kvalifitseeritud spetsialistid.
- Tuleb järgida riigisiseseid installatsioonieeskirju ja ühendamistingimusi (nt VDE 0100, AT : ÖVE-ÖNORM E8001-1, CH: SEV 1000).
- Kasutage ainult originaalvaruosi.
- Parandustöid tohivad teha ainult spetsialistid.

### 3. Seadme kirjeldus

#### **Valgusti L 270 Digi SC**

##### **sihipärane kasutamine**

- LED-valgusti infrapuna-liikumissensoriga ja vahetatavate, valgustatud majanumbri paneelidega.
- Väliitingimustes seinale monteerimiseks.
- Valgustid saab võrku ühendada Bluetoothi võrgu standardi abil.
- Käsitsemine Steinel Connecti rakenduse abil.

#### **Valgusti L 271 Digi SC**

##### **sihipärane kasutamine**

- Infrapuna-liikumissensoriga LED-valgusti.
- Väliitingimustes seinale monteerimiseks.
- Valgustid saab võrku ühendada Bluetoothi võrgu standardi abil.
- Käsitsemine Steinel Connecti rakenduse abil.

#### **Valgusti L 271 Digi C**

##### **sihipärane kasutamine**

- LED-valgusti.
- Väliitingimustes seinale monteerimiseks.
- Valgustid saab võrku ühendada Bluetoothi võrgu standardi abil.
- Käsitsemine Steinel Connecti rakenduse abil.

## **Liikumissensori tööpõhimõte**

Tööpõhimõte kehtib sensori variandi (SC) või manuaalse variandi (C) ja Bluetooth-sensoritoote kombinatsiooni puhul.

- Infrapunaandur tuvastab liikuvate kehade (nt inimesed, loomad) soojuskiirguse. Soojuskiirgus teisendatakse elektrooniliselt ja seade lülitub automaatselt sisse.
- Liikumine tuvastatakse kõige kindlamalt, kui paigaldate seadme liikumissuuna suhtes külgsuunas.
- Otse seadme suunas liikudes on liikumise tuvastamise ulatus piiratud.
- Takistuste tõttu (nt puud, müürid või klaasid) võib liikumise tuvastamine olla piiratud või ei ole üldse võimalik.
- Ilmastikust tingitud äkilisi temperatuurikõikumisi ei eristata soojusallikatest.

## Valgusti L 270 Digi SC tarnekomplekt

3.1

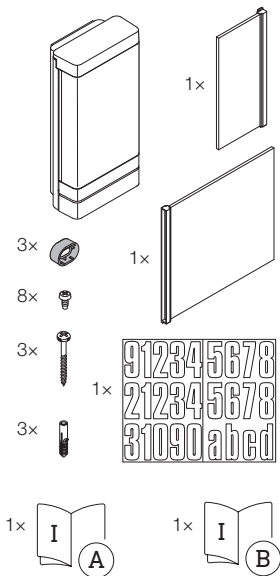

- Infrapuna-liikumissensoriga 1 LED-valgusti
- 1 valgustatud suur paneel
- 1 valgustatud väike paneel
- 3 distantshoidikut
- 8 kruvi paneeli kinnitamiseks
- 3 kruvi valgusti kinnitamiseks
- 3 tüüblit
- 1 majanumbrite leht
- 1 ohutuskaart (A)
- 1 kiirjuhend (B)

## Valgusti L 271 Digi SC tarnekomplekt

3.2

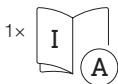
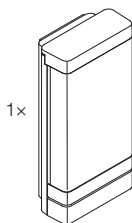

- Infrapuna-liikumissensoriga 1 LED-valgusti
- 3 distantshoidikut
- 3 kruvi
- 3 tüüblit
- 1 ohutuskaart (A)
- 1 kiirjuhend (B)

## Valgusti L 271 Digi C tarnekomplekt

3.3

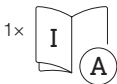
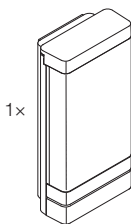

- 1 LED-valgusti
- 3 distantshoidikut
- 3 kruvi
- 3 tüüblit
- 1 ohutuskaart (A)
- 1 kiirjuhend (B)

## Valgusti L 270 Digi SC mõõtmed

3.4

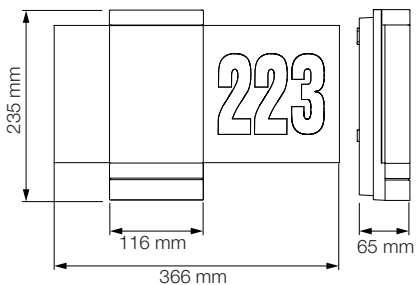

## Valgustite L 271 Digi SC ja L 271 Digi C mõõtmed

3.5

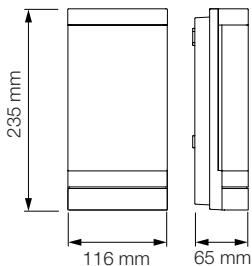

## Valgusti L 270 Digi SC ülevaade

3.6

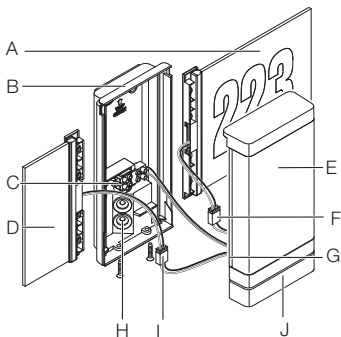

- A Valgustatud majanumbri paneel
- B Seinahoidik
- C Ühendusklemm
- D Valgustatud paneel
- E LED-kate
- F Ühenduspistik
- G Paneelihoidik
- H Tihenduskork
- I Ühenduspistik
- J Sensor



## Valgustite L 271 Digi SC ja L 271 Digi C ülevaade

3.7

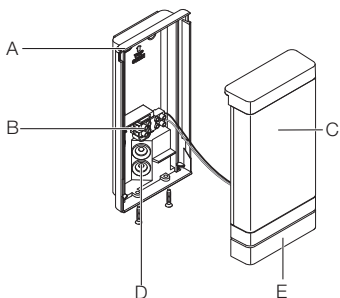

- A Seinahoidik
- B Ühendusklemm
- C LED-kate
- D Tihenduskork
- E Sensori element (ainult SC)

## Valguse jaotuskõver

3.8

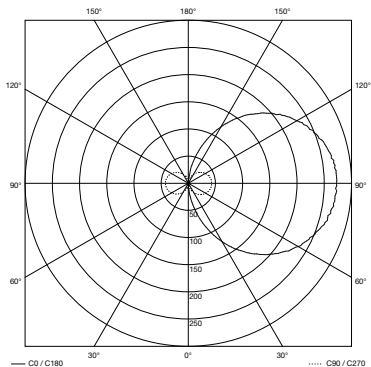

## 4. Elektriline ühendamine

### Valgustite elektriskeem

4.1

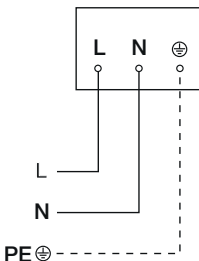

Võrgutoitejuhe koosneb 3-soonelisest kaablist:

- L** = faas (enamasti must, pruun või hall)
- N** = neutraaljuht (enamasti sinine)
- PE** = kaitsejuht (roheline/kollane)

Seadet saab pärast võrgulülitiga ühendamist ka elektriga ühendada, kui on tagatud, et võrgulüliti on pidevalt sisse lülitatud.

Selle seadme LED ei ole vahetatav. Vajaduse korral tuleb asendada kogu seade.

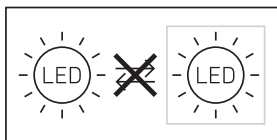

## 5. Montaaž



### Elektrilöögi oht!

Elektrit juhtivate osade puudutamine võib põhjustada elektrilööki, põletusi või surma.

- Lülitage vool välja ja katkestage pingetoide.
- Kontrollige pingetestriga pingevabadust.
- Tehke kindlaks, et pingetoide jääb katkestatuks.

### Materiaalsete kahjude oht!

Ühendusjuhtmete omavaheline äravahetamine võib lühise põhjustada.

- Identifitseerige ühendusjuhtmed.
- Ühendage korralikult ühendusjuhtmed.

### Paigalduse ettevalmistus

- Kontrollige kõiki koostedetaile kahjustuste suhtes. Äрге võtke toodet kahjustuste korral käiku.
- Valige sobiv paigalduskoht.
  - Arvestage tööraadiust.
  - Arvestage liikumise tuvastamist (ainult SC).
  - Vibratsioonivaba.
  - Tuvastuspiirkond on takistustest vaba (ainult SC).
  - Ei ole plahvatusohtlik piirkond.
  - Ei ole kergesti süttiv pind.
  - Äрге vaadake valgusallikasse lähidistsilt ( $< 30$  cm).
  - Teistest LED-valgustitest vähemalt 50 cm kaugusele.

## Valgustite L 270 Digi SC ja L 271 Digi SC m o tepiirkond

5.1

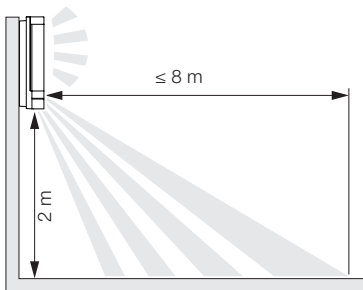

## Valgustite L 270 Digi SC ja L 271 Digi SC liikumise tuvastamine liikumissuunaga külgmiselt

5.2

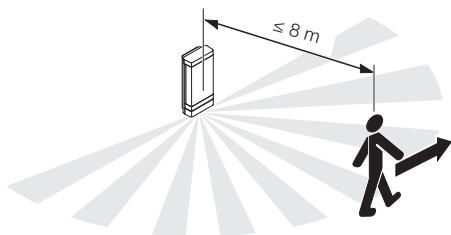

## Valgustite L 270 Digi SC ja L 271 Digi SC liikumise tuvastamine liikumissuunas

5.3

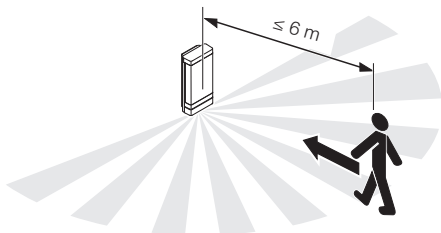

## Montaažisammud

5.4

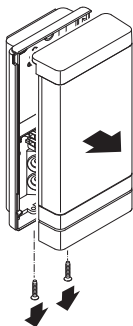

- Kontrollige, et pingetoide on välja lülitatud.
- Keerake LED-kate seinahoidikult lahti.

5.5

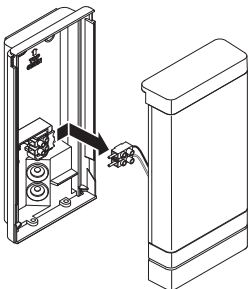

- Lahutage ühenduspistik.

5.6

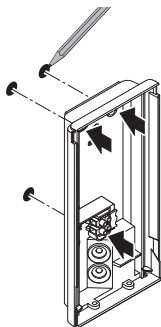

- Märgistage puurimisavad.

5.7

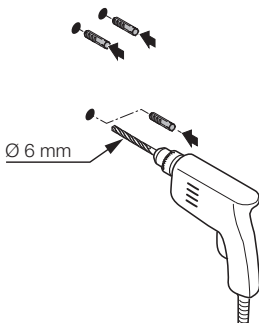

- Puurige avad (ø 6 mm) ja pange tüüblid sisse.



5.8

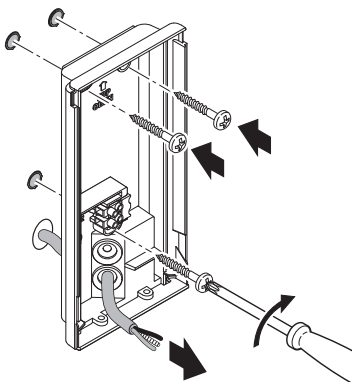

- Torgake võrgutoitejuhtme tihenduskorgid läbi.
- Kruvige süvispaigaldatava toitejuhtmega seinahoidik kinni ilma distantsihoidikuta.

5.9

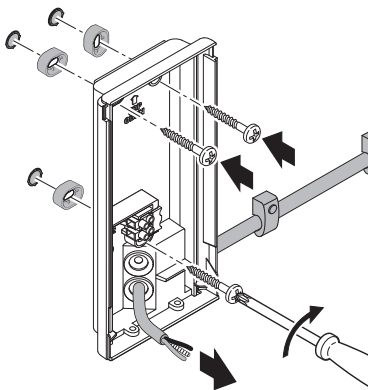

- Torgake võrgutoitejuhtme tihenduskorgid läbi.
- Kruvige pindpaigaldatava toitejuhtmega seinahoidik kinni koos distantsihoidikuga.

5.10

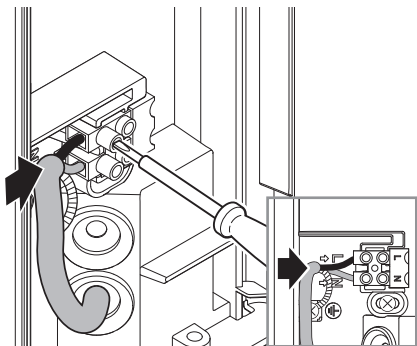

- Ühendage võrgutoitejuhe vastavalt elektriskeemile.  
→ „4. Elektriline ühendamise“

### Valgusti L 270 Digi SC

5.11

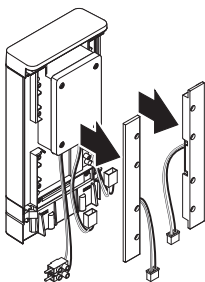

- Võtke paneelihoidik maha.

5.12

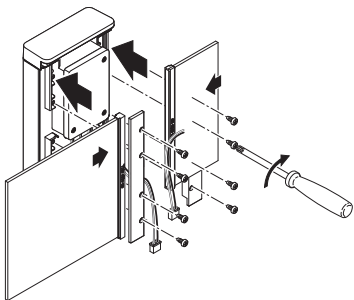
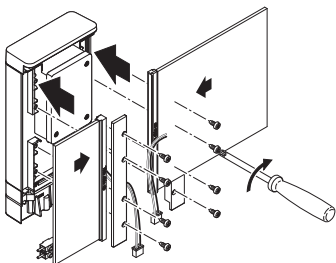

- Pistke paneelid paneelihoidikusse. Keerake paneelihoidik kinni.
  - Suure ja väikese paneeli saab kruvida vastavalt soovile kummalegi küljele.
  - Paneele saab vahetada.

5.13

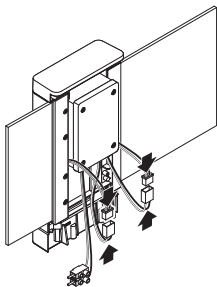

- Ühendage majanumbri paneelide ühenduspistik.

5.14

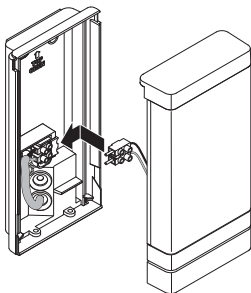

- Paigaldage ühendusklemm.

5.15

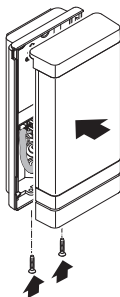

- Keerake LED-kate seinahoidikule.

5.16



- Lülitage voolutoide sisse.

Valgusti L 270 Digi SC

5.17

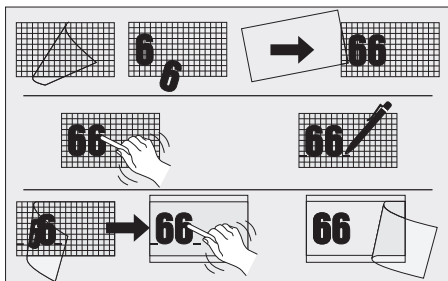

- Kleepige majanumbrid majanumbrite lehelt peale.
  - Teostage seaded.
- „6. Talitus“

## 6. Talitlus

### Valgustid L 270 Digi SC ja L 271 Digi SC

#### Tehaseseadistused (tarneolekus)

- Tööraadiuse seadistamine: max
- Peavalgustuse ajasätted: 10 s
- Põhivalgustuse ajasätted: 1 min
- Hämaruse seadmine: 2000 lx
- Põhivalgustuse hämardusaste: 50%

#### Tehaseseadistused

- Tööraadiuse seadmine: 8 m
- Peavalgustuse väljalülitusaeg: 3 min
- Põhivalgustuse väljalülitusaeg: 5 min
- Hämaruse seadmine: 500 lx
- Põhivalgustuse hämardusaste: 10%
- Efektvalgustus: SEES

#### Steinel Connecti rakendus

Seadme seadistamiseks nutitelefoni või tahvelarvutiga tuleb rakenduste veebipoest alla laadida STEINEL Connecti rakendus. Vajalik on Bluetoothi võimekusega nutitelefoni või tahvelarvuti.

Android



iOS





## **Steinel Connecti rakendusega saab seadistada funktsioone:**

- Aja seadmine: 5 s – 60 min
- Hämaruse seadmine: 2–2000 lx
- Valguse-Teach
- Põhivalgusti
- Põhivalgustus
- Valguse sujuva süttimise funktsioon
- Kellaaja-Teach
- Tööraadiuse seadistamine
- Bluetoothi võrguühendus

### **Aja seadmine**

Väljalülitusviivitust on võimalik seadistada astmeteta alates u 5 sekundist kuni max 60 minutini. Iga tuvastatud liikumine lülitab tule taas sisse.

Tuvastuspiirkonna häälestamisel ja talitlustesti läbiviimisel soovitame seadistada lühim aeg.

### **Hämarusnivoo seadistamine**

Rakendumisheledust (hämardumist) on võimalik seadistada astmeteta vahemikus 2–2000 lx.

Tuvastusala seadistamisel ja päevavalguses talitlustesti tegemiseks peab olema valitud päevavalgusrežiim.

### **Põhivalgusti**

Põhivalgustuse heledust saab seadistada vahemikus 10–100%.

Põhivalgustust saab reguleerida aja- või heledusepõhiselt. Alles tuvastuspiirkonnas esineva liikumise korral lülitatakse valgustus (seadistatud ajaks) maksimaalsele valgustusvõimsusele (100%). Seejärel lülitub valgusti taas põhivalgustusele.

## **Peavalgustus**

Peavalgustuse heledust saab seadistada vahemikus 10% ja 100%.

### **Valguse sujuva süttimise funktsioon:**

Sisselülitamisel suureneb heledus aegamööda kuni 100%-ni (fade in).

Väljalülitamisel väheneb heledus aegamööda kuni 0%-ni (fade out).

Suurenemise ja vähenemise aegasid saab valida.

### **Pidevalgustusrežiim**

Pidevalgustamise parameetreid saab valida Steinel Connecti rakenduses.

Uues rakenduses saab pidevalgustamise määrata kuni kindla kellaajani (kellaaja-Teach).

### **Bluetoothi võrguühendus (Bluetoothi võrk)**

Sensor-lüliti vastab Bluetoothi võrgu standardile. Seda saab ühendada kõikide toodetega, mis vastavad Bluetoothi võrgu standardile.

Sensor-lüliti seadistamine toimub Steinel Connecti rakenduses. Sensor-lüliti ja Steinel Connecti rakenduse esmakordsel ühendusel salvestatakse nutitelefoni või tahvelarvuti vastava võrgu võti. Võtme abil on välistatud lubamatu ligipääs sensoritele.

Ligipääsu saamiseks täiendava nutitelefoni või tahvelarvuti kaudu tuleb võrgu võtit jagada.

## Tuvastuspiirkonna seadistamine

6.1

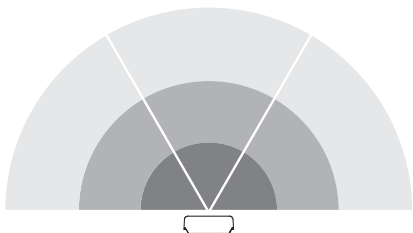

Sensori tuvastuspiirkond on jagatud kolmeks tsooniks:

- Igat kolme tsooni saab eraldi aktiveerida või inaktiveerida.
- Iga kolme tsooni jaoks saab seadistada eraldi tööulatuse.

Märkus: tuvastuspiirkonna seadistamisel soovitatakse:

- valida lühim aeg;
- kasutada päevavalgusrežiimi.

## 7. Hooldus ja korrashoid

Seade ei vaja hooldamist.



**Elektrilöögi oht!**

Elektrit juhtivate osade kokkupuude veega võib põhjustada elektrilööki, põletusi või surma.

- Puhastage seadet ainult siis, kui see on kuiv.

### **Materiaalsete kahjude oht!**

Valede puhastusvahendite tõttu võib seade kahjustada saada.

- Puhastage seadet pisut niisutatud lapiga ja ärge kasutage puhastusvahendeid.

**Tähtis!** Juhtimisseade ei ole vahetatav.

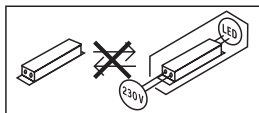

## 8. Utiliseerimine

Elektriseadmed, lisatarvikud ja pakendid tuleb suunata keskkonnateadlikku taaskasutusse.



**Ärge visake elektriseadmeid olmejäätmete hulka!**

### **Ainult ELi riikidele:**

Vastavalt vanu elektri- ja elektroonikaseadmeid puudutavale kehtivale Euroopa määrusele ja selle rakendamisele rahvusvahelises õiguses tuleb kasutuskõlbmatud elektri-seadmed koguda eraldi ning suunata keskkonnateadlikku taaskasutusse.

## 9. Tootja garantii

Steineli toode on valmistatud suurima hoolikusega, on talitluslikult ja ohutusalaselt kehtivate eeskirjade alusel kontrollitud ning seejärel läbinud pistelise kontrolli. Steinel annab garantii toote laitmatu kvaliteedi ja töökorras oleku kohta. Garantiaeg on 36 kuud ja see algab tarbijale toote ostmise päevast. Meie remondime materjalist või tootmisviigadest tulenevad puudused, garantiijuhtumi korral seade kas remonditakse või puudulik osa asendatakse uuega, valiku üle otsustame meie. Garantii ei kehti kuluvate osade ning kahju ja puuduste kohta, mis on tekkinud oskamatu käsitlemise või hoolduse tagajärjel. Edasised võõresemetele põhjustatud järgkahjud on välistatud.

Garantiinõuet aktsepteeritakse ainult siis, kui osandamata seade saadetakse koos vea lühikirjelduse, kassatšeki või arvega (ostukuupäev ja müüja tempel) ja korralikult pakituna vastavasse teeninduspunkti.

### Remonditeenus:

Pärast garantiiaja lõppu või puuduste korral, millele garantii ei kehti, küsige parandamisvõimaluste kohta lähimast teenindusjaamast järele.

**3** AASTAT  
TOOTJA  
GARANTIID

## 10. Tehnilised andmed

- Mõõtmed (K × L × S): L 270 SC: 235 × 366 × 65 mm  
L 271 SC / L 271 C: 235 × 116 × 65 mm
- Võrgupinge: 220–240 V, 50/60 Hz
- Võimsustarve ( $P_{on}$ ): L 270 SC: 7,80 W  
L 271 SC / L 271 C: 6,60 W
- Valgusvoog (360°): L 270 SC: 637 lm  
L 271 SC / L 271 C: 566 lm
- Tõhusus: L 270 SC: 82 lm/W  
L 271 SC / L 271 C: 85 lm/W
- Ooterežiim (sensor) ( $P_{sb}$ ): L 270 SC; L 271 SC: 0,50 W
- Ooterežiim (võrk) ( $P_{net}$ ): 0,50 W
- Värvitemperatuur: 3000 K (soe-valge)
- Värvuse taasesitusindeks:  $R_a = 82$
- Keskmise mõõtmise tööiga: L70B50 temperatuuril 25 °C: > 60 000 h
- Värvikonsistents SDCM: Algväärtus: 3
- Valgustugevuse jaotus:



- Põhivalgustus: *reguleeritav vahemikus 10–100%*
- Peavalgustus: *reguleeritav vahemikus 10–100%*
- Tuvastusraadius\*: *max 8 m, tangentsiaalne*
- Tuvastusnurk\*: 180°
- Aja seadmine\*: 5 s – 60 min
- Hämaruse seadmine\*: 2–2000 lx
- Tööraadiuse seadmine\*: 1–8 m
- Kaitseliik: IP 44
- Kaitseklass: II
- Löögikindlus: IK 03
- Keskkonnatemperatuur: -10 °C kuni +40 °C
- Energiatõhususe klass:

*Selles tootes on energiatõhususklassi E valgusallikas.*

\* C korral: ainult kombinatsioonis Bluetoothi sensoriga tootega.

## 11. Tõrgete kõrvaldamine

### **Pingeta seade.**

- Kaitse ei ole sisse lülitatud või on rikkis.
  - Lülitage kaitse sisse.
  - Vahetage rikkis kaitse välja.
- Juhe katkenud.
  - Kontrollige juhete pingetestriga.
- Lühis võrgutoitejuhtmes.
  - Kontrollige ühendusi
- Võimalik olemasolev võrgulüliti väljas
  - Lülitage võrgulüliti sisse.

### **Seade ei lülitu sisse.**

- Hämaruseseadistus valesti valitud.
  - Seadistage hämaruseadistus uuesti.
- Võrgulüliti VÄLJAS.
  - Lülitage võrgulüliti sisse.
- Kaitse ei ole sisse lülitatud või on rikkis.
  - Lülitage kaitse sisse.
  - Vahetage rikkis kaitse välja.
- Rikete minimeerimiseks eiratakse kiireid liigutusi või on tuvastuspiirkond liiga väike või ei ole korrektne.
  - Kontrollige ja kohandage tuvastuspiirkonda.
- Valgusallikas on rikkis.
  - Valgusallikas ei ole vahetatav. Vahetage seade täielikult välja.

### **Seade ei lülitu välja.**

- Pidev liikumine tuvastuspiirkonnas.
  - Kontrollige tuvastuspiirkonda.
  - Vajadusel piirake või muutke tuvastuspiirkonda.



### **Seade lülitub soovimatult sisse.**

- Seade ei ole paigaldatud liikumiskindlalt.
  - Paigaldage seade kindlalt.
- Liikumine toimus, kuid vaatleja ei tuvastanud seda (liikumine seinaga taga, väikese objekti liikumine lambi vahetus läheduses jne).
  - Kontrollige piirkonda.
  - Vajadusel piirake või muutke tuvastuspiirkonda.

---

**STEINEL Vertrieb GmbH**

Dieselstraße 80-84

33442 Herzebrock-Clarholz

Tel: +49/5245/448-188

[www.steinell.de](http://www.steinell.de)

**Contact**

[www.steinell.de/contact](http://www.steinell.de/contact)



# Turinys

1.	Apie šį dokumentą	3
2.	Bendrieji saugos nurodymai	3
3.	Prietaiso aprašymas	4
4.	Elektros jungtis	13
5.	Montavimas	14
6.	Veikimas	26
7.	Priežiūra ir techninė priežiūra	30
8.	Šalinimas	31
9.	Gamintojo garantija	32
10.	Techniniai duomenys	33
11.	Trikčių šalinimas	34

## 1. Apie šį dokumentą

- Autorių teisės saugomos. Perspausdinti, taip pat ir atskiras ištraukas, leidžiama tik gavus mūsų sutikimą.
- Pasiliekiama teisė daryti pakeitimus techninio tobulinimo tikslais.



**Įspėjimas apie pavojus!**



**Įspėjimas apie elektros pavojų!**



**Įspėjimas apie vandens keliamą pavojų!**

## 2. Bendrieji saugos nurodymai



**Pavojus dėl naudojimo instrukcijos nesilaikymo!**

Šioje instrukcijoje pateikta saugaus elgesio su prietaisu informacija. Didžiausias dėmesys kreipiamas į galimus pavojus. Nesilaikant nurodymų galimi mirtini arba sunkūs sužalojimai.

- Kruopščiai perskaitykite instrukciją.
- Laikykitės saugos nurodymų.
- Laikykite pasiekiamoje vietoje.
- Dirbant su elektros srove galimos pavojingos situacijos. Prisilietus prie dalių, kuriomis teka srovė, galima patirti smūgį, nudegimus arba žūtį.
- Darbus, susijusius su tinklo įtampa, gali atlikti tik kvalifikuoti darbuotojai.
- Būtina laikytis šalyje galiojančių įrengimo instrukcijų ir prijungimo reikalavimų (pvz., DE: VDE 0100, AT: ÖVE-ÖNORM E8001-1, CH: SEV 1000).
- Naudokite tik originalias atsargines dalis.
- Remontą gali atlikti tik specializuotos įmonės.

### 3. Prietaiso aprašymas

#### **Šviestuvo „L 270 Digi SC“ naudojimas pagal paskirtį**

- LED šviestuvas su infraraudonųjų spindulių judesio sensoriumi ir keičiamomis, apšviestomis namo numerio plokštelėmis
- Montuoti ant sienos lauke.
- Šviestuvai gali būti sujungti į tinklą naudojant „Bluetooth mesh“ standartą.
- Valdymas naudojantis programėle „Steinel Connect App“.

#### **Šviestuvo „L 271 Digi SC“ naudojimas pagal paskirtį**

- LED šviestuvas su infraraudonųjų spindulių judesio sensoriumi.
- Montuoti ant sienos lauke.
- Šviestuvai gali būti sujungti į tinklą naudojant „Bluetooth mesh“ standartą.
- Valdymas naudojantis programėle „Steinel Connect App“.

#### **Šviestuvo „L 271 Digi C“ naudojimas pagal paskirtį**

- LED diodas.
- Montuoti ant sienos lauke.
- Šviestuvai gali būti sujungti į tinklą naudojant „Bluetooth mesh“ standartą.
- Valdymas naudojantis programėle „Steinel Connect App“.

## Judesio sensoriaus veikimo principas

Veikimo principas susijęs su sensoriniu variantu (SC) arba rankiniu variantu (C) kartu su „Bluetooth“ sensoriniu gaminiu.

- Infraraudonųjų spindulių sensorius fiksuoja judančių kūnų (žmonių, gyvūnų ir t. t.) skleidžiamą šiluminę spinduliuotę. Šilumos spinduliuotė paverčiama elektroniniais signalais ir automatiškai įjungia prietaisą.
- Patikimiausias būdas aptikti judėjimą yra prietaiso sumontavimas šonu ėjimo kryptčiai.
- Judesio aptikimo jautrumo zonos ilgis yra ribotas, kai einama tiesiai į prietaisą.
- Kliūtys (pvz., medžiai, sienos ar stiklai) gali apriboti judėjimo aptikimą arba padaryti jį neįmanomą.
- Staigūs temperatūros pokyčiai dėl oro sąlygų nesiskiria nuo šilumos šaltinių.

## Šviestuvo „L 270 Digi SC“ komplektacija

3.1

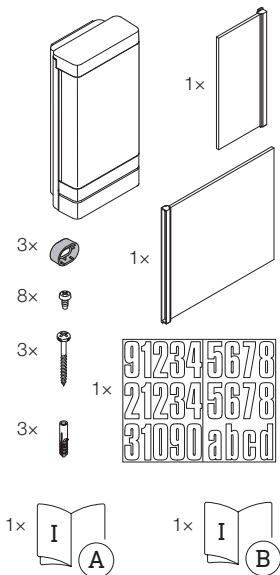

- 1 LED šviestuvus su infraraudonųjų spindulių judesio sensoriumi.
- 1 apšviesta plokštelė, didelė
- 1 apšviesta plokštelė, maža
- 3 distanciniai laikikliai
- 8 varžtai plokštei tvirtinti
- 3 varžtai šviestuvui tvirtinti
- 3 mūrvinės
- 1 lapas su namo numeriais
- 1 saugos duomenų lapas (A)
- 1 trumpa paleidimo instrukcija (B)

## Šviestuvo „L 271 Digi SC“ komplektacija

3.2

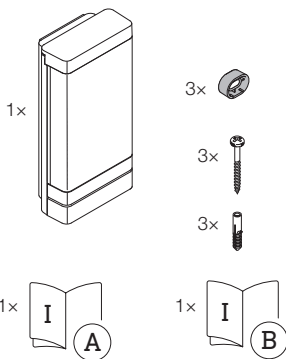

- 1 LED šviestuvus su infraraudonųjų spindulių judesio sensoriumi.
- 3 distanciniai laikikliai
- 3 varžtai
- 3 mūrvinės
- 1 saugos duomenų lapas (A)
- 1 trumpa paleidimo instrukcija (B)



## Šviestuvo „L 271 Digi C“ komplektacija

3.3

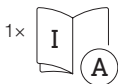
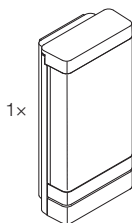

- 1 LED diodas
- 3 distanciniai laikikliai
- 3 varžtai
- 3 mūrvinės
- 1 saugos duomenų lapas (A)
- 1 trumpa paleidimo instrukcija (B)

### Šviestuvo „L 270 Digi SC“ matmenys

3.4

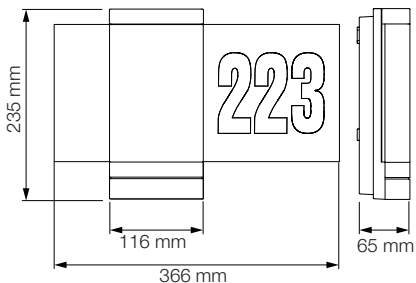

### Šviestuvų „L 271 Digi SC“ ir „L 271 Digi C“ matmenys

3.5

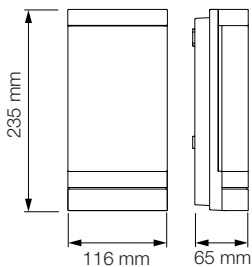

## Šviestuvo „L 270 Digi SC“ apžvalga

3.6

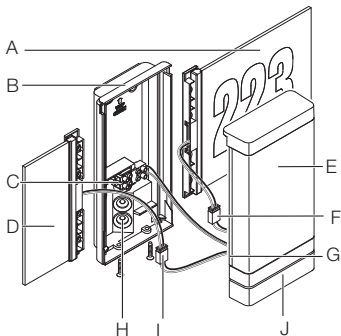

- A Apšviesta namo numerio plokštelė
- B Sieninis laikiklis
- C Gnybtai
- D Apšviesta plokštelė
- E LED dangtelis
- F Jungiamasis kištukas
- G Plokštelės laikiklis
- H Sandarinimo kamštis
- I Jungiamasis kištukas
- J Sensorius

## Šviestuvų „L 271 Digi SC“ ir „L 271 Digi C“ apžvalga

3.7

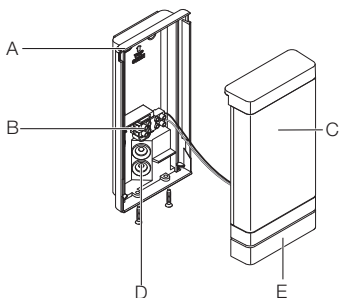

- A Sieninis laikiklis
- B Gnybtai
- C LED dangtelis
- D Sandarinimo kamštis
- E Sensoriaus blokas (tik SC)

## Šviesos pasiskirstymo kreivė

3.8

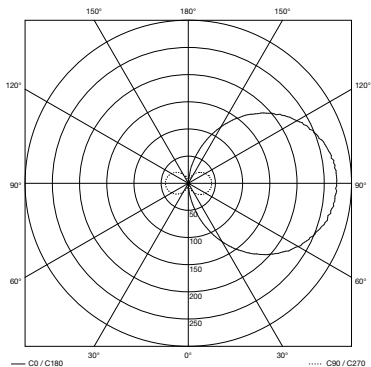

## 4. Elektros jungtis

### Šviestuvų elektros schema

4.1

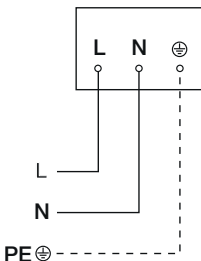

Įvadą sudaro trijų laidų kabelis:

- L** = fazė (dažniausiai juodas, rudas arba pilkas)
- N** = nulinis laidas (dažniausiai mėlynas)
- PE** = apsauginis laidas (žalias / geltonas)

Šviestuvą taip pat galima prijungti prie elektros tinklo jungiklio, jei užtikrinama, kad tinklo jungiklis bus nuolat įjungtas.

Šio įrenginio šviesos diodas nekeičiamas. Jei reikia, pakeiskite visą prietaisą.

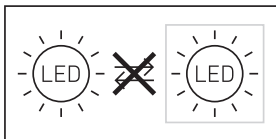

## 5. Montavimas



**Elektros srovė kelia pavojų!**

Prisilietus prie dalių, kuriomis teka srovė, galima patirti smūgį, nudegimus arba žūti.

- Išjunkite srovę ir nutraukite elektros energijos tiekimą.
- Įtampos indikatoriumi patikrinkite, ar nėra įtampos.
- Įsitikinkite, kad elektros energijos tiekimas nutrauktas.

### **Turtinių nuostolių pavojus!**

Jungiamųjų laidų sukeitimas gali sukelti trumpąjį jungimą.

- Identifikuokite jungiamuosius laidus.
- Tinkamai prijunkite jungiamuosius laidus.

### **Pasiruošimas montavimui**

- Patikrinkite visas dalis, ar nėra pažeidimų. Esant pažeidimams gaminio nenaudokite.
- Pasirinkite montavimo vietą.
  - Atsižvelkite į jautrumo zonos ilgį.
  - Atsižvelkite į judėjimo aptikimą (tik SC).
  - Be vibracijos.
  - Be kliūčių jautrumo zonoje (tik SC).
  - Ne potencialiai sprogioje zonoje.
  - Ne ant lengvai užsidegančių paviršių.
  - Nežiūrėkite į šviesos šaltinį iš nedidelio atstumo (< 30 cm).
  - Palikite bent 50 cm atstumą iki kitų LED šviestuvų.

## Šviestuvų „L 270 Digi SC“ ir „L 271 Digi SC“ jautrumo zonos ilgis

5.1

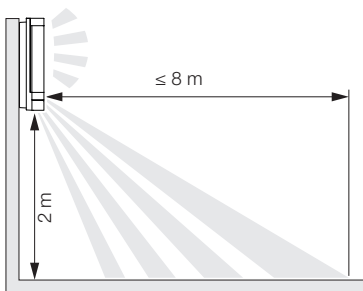



Šviestuvų „L 270 Digi SC“ ir „L 271 Digi SC“ judesio aptikimas į šoną nuo ėjimo krypties

5.2

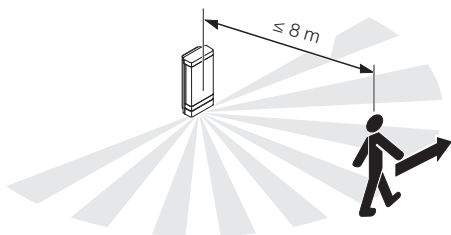

Šviestuvų „L 270 Digi SC“ ir „L 271 Digi SC“ judesio aptikimas ėjimo kryptimi

5.3

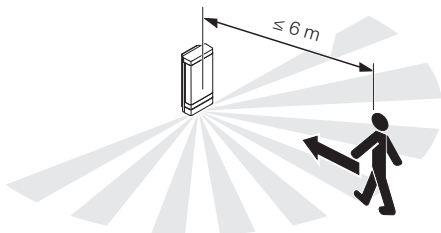

## Montavimo eiga

5.4

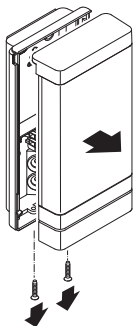

- Patikrinkite, ar atjungtas įtampos tiekimas.
- Atsukite LED dangtelį nuo sieninio laikiklio.

5.5

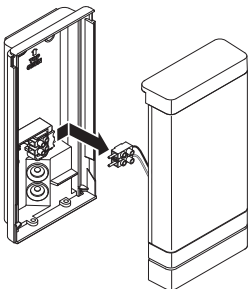

- Atsukite jungiamąjį kištuką.

5.6

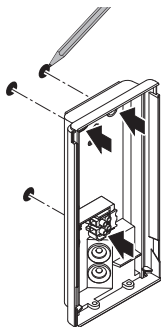

- Pasižymėkite gręžtinių skylių vietas.

5.7

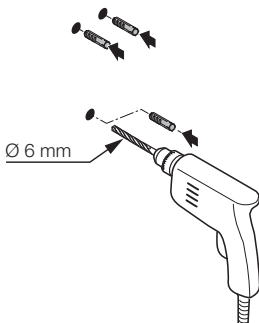

- Išgręžkite skyles ( $\varnothing$  6 mm) ir įkiškite kaiščius.

5.8

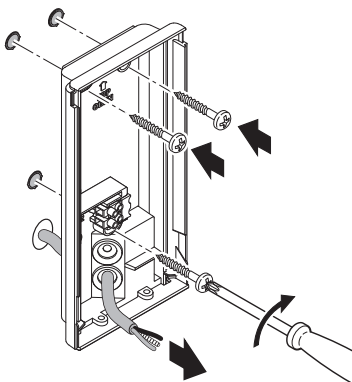

- Pradurkite sandarinimo kaiščius tinklo įvadui
- Sieninį laikiklį montuojant potinkinį įvadą priveržkite be tarpinės.

5.9

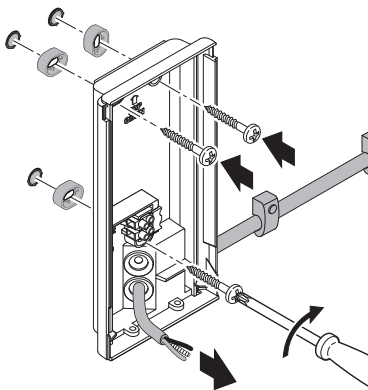

- Pradurkite sandarinimo kaiščius tinklo įvadui
- Sieninį laikiklį montuojant virštinkinį įvadą priveržkite su tarpine.

5.10

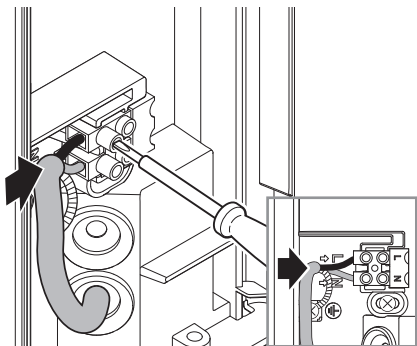

- Prijunkite maitinimo liniją pagal elektros schemą.  
→ „4. Elektros jungtis“

Šviestuvus „L 270 Digi SC“

5.11

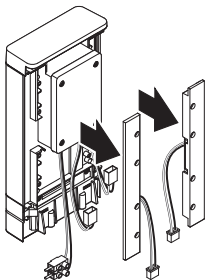

- Nuimkite plokštelės laikiklį.

5.12

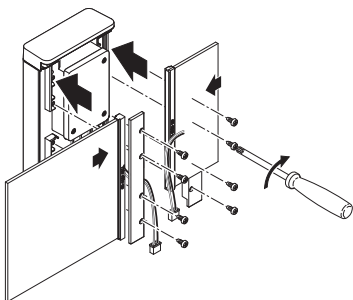
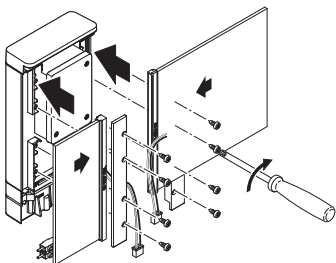

- Įstatykite plokšteles į plokštelių laikiklį. Priveržkite plokštelės laikiklį.
  - Didelę ir mažą plokštes taip pat galima priveržti iš abiejų pusių.
  - Plokšteles galima sukeisti.

5.13

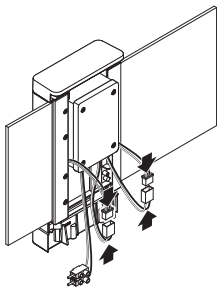

- Sujunkite namo numerių plokštelės jungiamuosius kištukus.



5.14

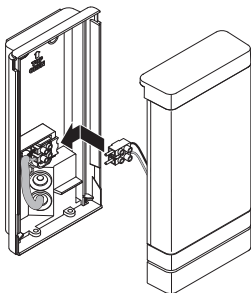

- Uždėkite jungiamuosius gnybtus.

5.15

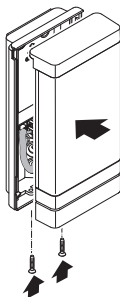

- LED dangtelį priveržkite prie sieninio laikiklio.

5.16



- Įjunkite elektros energijos tiekimą.

Šviestuvai „L 270 Digi SC“

5.17

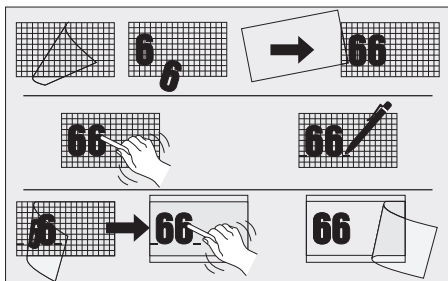

- Priklijuokite namo numerius iš namo numerių lapo.
  - Atlikite nustatymus.
- „6. Veikimas“

## 6. Veikimas

Šviestuvai „L 270 Digi SC“ ir „L 271 Digi SC“

### Gamykliniai nustatymai (pristatymo būseną)

- Jautrumo zonos nustatymas: maks.
- Pagrindinio apšvietimo trukmės nustatymas: 10 sek.
- Bazinio apšvietimo trukmės nustatymas: 1 min.
- Prieblandos lygio nustatymas: 2000 liuksų
- Bazinio apšvietimo reguliavimo lygis: 50 %

### Gamyklos nustatymas

- Jautrumo zonos ilgio nustatymas: 8 m
- Pagrindinio apšvietimo inercinio veikimo trukmė: 3 min.
- Bazinio apšvietimo inercinio veikimo trukmė: 5 min.
- Prieblandos lygio nustatymas: 500 liuksų
- Bazinio apšvietimo reguliavimo lygis: 10 %
- Dekoratyvinis apšvietimas: ĮJ.

### „Steinel Connect App“

Norint konfigūruoti prietaisą naudojantis išmaniuoju telefonu arba planšetiniu kompiuteriu iš „AppStore“ reikia atsisiųsti programėlę „STEINEL Connect App“. Reikalingas išmanusis telefonas arba planšetė su „Bluetooth“ funkcija.

Android



iOS



## **Funkcijos, nustatomos naudojantis programėle „Steinel Connect App“:**

- Laiko nustatymas 5 s – 60 min.
- Prieblandos lygio nustatymas: 2–2000 liuksų
- „Lux-Teach“ režimas
- Bazinis apšvietimas
- Pagrindinis apšvietimas
- Sulėtinto šviesos įsijungimo funkcija
- Paros laiko įsisavinimo režimas
- Jautrumo zonos nustatymas
- „Bluetooth“ tinklas

### **Švietimo trukmės nustatymas**

Išjungimo vėlinimą galima nustatyti tolygiai nuo maždaug 5 sekundžių iki maks. 60 minučių. Kiekvieną kartą užfiksavus judėjimą iš naujo įjungiama šviesa.

Norint reguliuoti jautrumo zoną ir patikrinti funkcijas rekomenduojama pasirinkti trumpiausią laiką.

### **Prieblandos lygio nustatymas**

Reagavimo ryškumas (prieblanda) nustatomas tolygiai maždaug nuo 2 iki 2000 liuksų.

Nustatant jautrumo zoną ir atliekant funkcijų patikrinimą dienos režimu turi būti nustatytas dienos režimas.

### **Bazinis apšvietimas**

Bazinio apšvietimo ryškumas gali būti nustatytas tarp 10 ir 100 %.

Bazinį apšvietimą galima nustatyti pagal laiką arba ryškumą. Tik užfiksavus judesį jautrumo zonoje įjungiama šviesa (nustatytam laikui) iki maksimalios apšvietimo galios (100 %). Po to šviestuvai vėl persijungia į „budintį“ režimą.

## **Pagrindinis apšvietimas**

Pagrindinio apšvietimo ryškumas gali būti nustatytas tarp 10 ir 100 %.

## **Sulėtinto šviesos įsijungimo funkcija**

Ryškumas įjungus tolygiai pasieks 100 % („fade in“).

Ryškumas išjungus tolygiai nukris iki 0 % („fade out“).

„Fade-in“ ir „fade-out“ trukmė yra pasirenkama.

## **Nuolatinio apšvietimo režimas**

Nuolatinio apšvietimo režimo parametrus galima nustatyti naudojant „Steinel Connect“ programėlę.

Naujojoje programėlėje nuolatinio apšvietimo režimą galima nustatyti pagal pageidavimą iki tam tikro paros laiko (paros laiko įsisavinimo).

## **„Bluetooth“ tinklas („Bluetooth-Connect-Mesh“)**

Sensorinis jungiklis atitinka „Bluetooth Mesh“ standartą.

Jis gali būti sujungtas su visais gaminiais, atitinkančiais „Bluetooth Mesh“ standartą.

Sensorinis jungiklis sukonfigūruotas naudojantis programėle

„Steinel Connect App“. Pirmą kartą sujungus sensorinį

jungiklį su programėle „Steinel Connect App“, atitinkami

tinklo raktai išsaugomi išmaniajame telefone ar planšetėje.

Raktas apsaugo nuo neteisėtos prieigos prie sensoriaus.

Siekiant gauti prieigą per kitą išmanųjį telefoną ar planšetę, tinklo raktą reikia bendrinti.

## Jautrumo zonos nustatymas

6.1

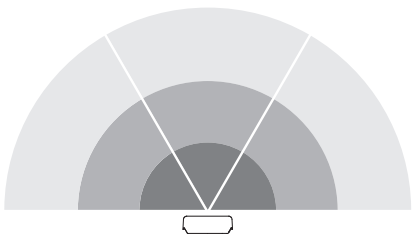

Sensoriaus jautrumo zona skirstoma į tris sritis:

- kiekvieną iš trijų sričių galima įjungti arba išjungti atskirai;
- kiekvienai iš trijų sričių jautrumo zonos ilgį galima nustatyti atskirai.

Pastaba: nustatant jautrumo zoną rekomenduojama:

- rinktis trumpiausią laiką;
- nustatyti dienos šviesos režimą.

## 7. Priežiūra ir techninė priežiūra

Prietaisui techninė priežiūra nereikalinga.



**Elektros srovė kelia pavojų!**

Ant dalių, kuriomis teka srovė, patekus vandens galima patirti elektros smūgį, nudegimus arba žūti.

- Prietaisą valykite tik sausos būklės.

### **Turtinių nuostolių pavojus!**

Naudodami netinkamą valymo priemonę galite sugadinti prietaisą.

- Prietaisą valykite šiek tiek sudrėkintu skudurėliu be valymo priemonių.

**Svarbu:** valdymo prietaisas nekeičiamas.

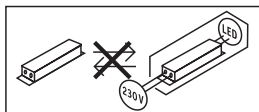

## 8. Šalinimas

Elektros prietaisai, priedai ir pakuotės turi būti perdirbami aplinkai nekenksmingu būdu.



**Neišmeskite elektros prietaisų kartu su buitinėmis atliekomis!**

### Tik ES šalims

Remiantis galiojančia Europos Sąjungos Direktyva dėl elektros ir elektronikos įrangos atliekų ir jos perkėlimo į nacionalinę teisę, nebetinkami naudoti elektros prietaisai turi būti renkami atskirai ir perdirbami aplinkai nekenksmingu būdu.



## 9. Gamintojo garantija

Šis „Steinel“ gaminys pagamintas itin kruopščiai, pagal galiojančias normas patikrintos jo funkcijos ir saugumas bei papildomai atlikta pasirinktų prietaisų patikra. „Steinel“ suteikia prietaisui garantiją. Garantinis laikotarpis – 36 mėnesiai. Jis skaičiuojamas nuo prietaiso pardavimo vartotojui dienos. Mes pašalinsime defektus, susijusius su medžiagų arba gamybos broku; garantiniu laikotarpiu, mūsų nuožiūra, prietaisas nemokamai remontuojamas arba keičiamos sugedusios dalys. Garantija netaikoma susidėvinčioms dalims, taip pat jei prietaisas sugenda dėl netinkamo naudojimo arba netinkamos priežiūros. Kitiems daiktams padaryta žala neatlyginama.

Garantija taikoma tik tuo atveju, jei neišardytas prietaisas kartu su trumpu gedimo aprašymu, kasos čekiu arba sąskaita (pirkimo data ir pardavėjo antspaudu), tinkamai supakuotas atsiunčiamas į atitinkamą techninės priežiūros tarnybos vietą.

### Remontas

Pasibaigus garantinio aptarnavimo laikotarpiui arba esant gedimams, kuriems garantinė priežiūra negalioja, dėl remonto galimybių teiraukitės artimiausiame aptarnavimo centre.

**3** METŲ  
GAMINTOJŲ  
GARANTIJA

## 10. Techniniai duomenys

- Matmenys (A x P x G): L 270 SC: 235 x 366 x 65 mm  
L 271 SC / L 271 C: 235 x 116 x 65 mm
- Tinklo įtampa: 220–240 V, 50/60 Hz
- Galios suvartojimas („P<sub>on</sub>“): L 270 SC: 7,80 W  
L 271 SC / L 271 C: 6,60 W
- Šviesos srautas (360°): L 270 SC: 637 lm  
L 271 SC / L 271 C: 566 lm
- Efektyvumas: L 270 SC: 82 lm/W  
L 271 SC / L 271 C: 85 lm/W
- Budėjimo režimas (sensorius) („P<sub>sb</sub>“):  
L 270 SC; L 271 SC: 0,50 W
- Budėjimo režimas (tinklas) („P<sub>net</sub>“): 0,50 W
- Spalvinė temperatūra: 3000 K (šilta balta)
- Spalvos atkūrimo indeksas: R<sub>a</sub> = 82
- Vidutinė vardinė naudojimo trukmė:  
L70B50, esant 25 °C temperatūrai: > 60 000 val.
- Spalvų nuoseklumas SDCM: Pradinė reikšmė: 3
- Šviesos intensyvumo pasiskirstymas:



- Bazinis apšvietimas: reguliuojamas nuo 10 iki 100 %
- Pagrindinis apšvietimas: reguliuojamas nuo 10 iki 100 %
- Jautrumo zonos ilgis\*: maks. 8 m tangentiškai
- Aptikimo kampas\*: 180°
- Laiko nustatymas\*: 5 s – 60 min.
- Prieblandos lygio nustatymas\*: 2–2000 liuksų
- Jautrumo zonos ilgio nustatymas\*: 1–8 m
- Apsaugos tipas: IP 44
- Apsaugos klasė: II
- Atsparumas smūgiams: IK 03
- Aplinkos temperatūra: nuo -10 iki +40 °C
- Energinio veiksmingumo klasė: šiame gaminyje yra „E“ energinio veiksmingumo klasės šviesos šaltinis.

\* Skirta C: tik kartu su gaminiu, kuriame įrengtas „Bluetooth“ jutiklis.

## 11. Trikčių šalinimas

### Prietaise nėra įtampos.

- Saugiklis neįjungtas arba sugedęs.
  - Įjunkite saugiklį.
  - Pakeiskite sugedusį saugiklį.
- Nutrūko laidas.
  - Įtampos indikatoriumi patikrinkite liniją.
- Tinklo įvade įvyko trumpasis jungimas.
  - Patikrinkite jungtis.
- Išsijungė tinklo jungiklis (jei yra).
  - Įjunkite tinklo jungiklį.

### Prietaisas neįsijungia.

- Neteisingai nustatytas prieblandos lygis.
  - Iš naujo nustatykite prieblandos lygio nustatymą.
- Tinklo jungiklis išjungtas.
  - Nustatykite tinklo jungiklį.
- Saugiklis neįjungtas arba sugedęs.
  - Įjunkite saugiklį.
  - Pakeiskite sugedusį saugiklį.
- Greiti judesiai slopinami siekiant sumažinti trukdžius arba jautrumo zona yra per maža arba nustatyta netinkamai.
  - Patikrinkite jautrumo zoną ir sureguliuokite.
- Lemputė sugedo.
  - Lemputė nekeičiama. Pakeiskite visą prietaisą.

### Prietaisas neišsijungia.

- Nuolatinis judėjimas aptikimo zonoje.
  - Patikrinkite aptikimo zoną.
  - Esant poreikiui, apribokite arba pakeiskite jautrumo zoną.

### **Prietaisas įsijungia nepageidaujamu laiku.**

- Prietaisas sumontuotas nepakankamai tvirtai.
  - Prietaisą sumontuokite tvirtai.
- Judesys buvo, tačiau stebėtojas jo nepažino (judesys už sienos, judėjo mažas objektas arti lempos ir t. t.).
  - Patikrinkite veikimo zonos nustatymus.
  - Esant poreikiui, apribokite arba pakeiskite jautrumo zoną.

---

**STEINEL Vertrieb GmbH**

Dieselstraße 80-84

33442 Herzebrock-Clarholz

Tel: +49/5245/448-188

[www.steinell.de](http://www.steinell.de)

**Contact**

[www.steinell.de/contact](http://www.steinell.de/contact)



# Saturs

1.	Par šo dokumentu	3
2.	Vispārēji drošības norādījumi	3
3.	Ierīces apraksts	4
4.	Elektriskais pieslēgums	13
5.	Montāža	14
6.	Funkcijas	26
7.	Kopšana un apkope	30
8.	Utilizācija	31
9.	Ražotāja garantija	32
10.	Tehniskie dati	33
11.	Traucējumu novēršana	34

# 1. Par šo dokumentu

- Autortiesības ir aizsargātas. Pārpublicēšana, arī atsevišķu izvilkumu veidā, tikai ar mūsu atļauju.
- Paturam tiesības veikt izmaiņas, kas saistītas ar tehnikas attīstību.



**Brīdinājums par bīstamību!**



**Brīdinājums par bīstamību elektrības dēļ!**



**Brīdinājums par bīstamību ūdens dēļ!**

# 2. Vispārēji drošības norādījumi



**Neievērojot lietošanas pamācību, draud briesmas!**

Šī pamācība ietver svarīgu informāciju drošai ierīces lietošanai. Uz iespējamiem riskiem tiek īpaši norādīts. Neievērošana var izraisīt nāvi vai smagu savainošanu.

- Rūpīgi izlasiet pamācību.
- Ievērojiet drošības norādes.
- Uzglabājiet pieejamā vietā.
- Darbošanās ar elektrisko strāvu var izraisīt bīstamas situācijas. Pieskaršanās strāvu vadošām daļām var izraisīt šoku, apdegumus vai nāvi.
- Darbu ar elektrotīkla spriegumu jāveic profesionāli kvalificētam personālam.
- Jāievēro vietējo instalēšanas un pieslēgšanas tehnisko priekšrakstu prasības (piem., DE: VDE 0100, AT: ÖVE-ÖNORM E8001-1, CH: SEV 1000).
- Izmantojiet tikai oriģinālās detaļas.
- Remontu drīkst veikt tikai specializētas darbnīcas.

### 3. Ierīces apraksts

#### **Pareiza lietošana Gebrauch**

##### **Gaismeklis L 270 Digi SC**

- LED gaismeklis ar infrasarkano staru kustību sensoru un nomaināmiem, apgaismotiem mājas numuru paneļiem.
- Montāžai pie sienas āra apstākļos.
- Gaismekļi ir saslēdzami tīklā ar Bluetooth-Mesh standartu.
- Darbība caur Steinel Connect lietotni.

#### **Pareiza lietošana Gebrauch**

##### **Gaismeklis L 271 Digi SC**

- LED gaismeklis ar infrasarkano staru kustību sensoru.
- Montāžai pie sienas āra apstākļos.
- Gaismekļi ir saslēdzami tīklā ar Bluetooth-Mesh standartu.
- Darbība caur Steinel Connect lietotni.

#### **Pareiza lietošana Gebrauch**

##### **Gaismeklis L 271 Digi SC**

- LED gaismeklis.
- Montāžai pie sienas āra apstākļos.
- Gaismekļi ir saslēdzami tīklā ar Bluetooth-Mesh standartu.
- Darbība caur Steinel Connect lietotni.



## **Kustību sensora darbības princips**

Darbības princips attiecas uz sensora variantu (SC) vai uz manuālo versiju (C) kombinācijās ar Bluetooth sensoru.

- Iebūvētais infrasarkanais sensors uztver kustīgu ķermeņu (cilvēku, dzīvnieku u. tml.) neredzamo siltuma starojumu. Šis saņemtais siltuma starojums tiek elektroniski pārveidots un automātiski ieslēdz ierīci.
- Drošākā kustības uztvere, uzmontējot ierīci sāniski pret iešanas virzienu.
- Ja Jūs virzīsieties tieši uz gaismekli, sniedzamība būs ierobežota.
- Caur šķēršļiem (piem., kokiem, mūri vai stiklu) kustību uztvere var notikt tikai ierobežotā apjomā, vai arī nebūt iespējama.
- Pēkšņas temperatūras izmaiņas laikapstākļu ietekmē siltuma avoti neatšķir.

## Gaismekļa piegādes apjoms L 270 Digi SC

3.1

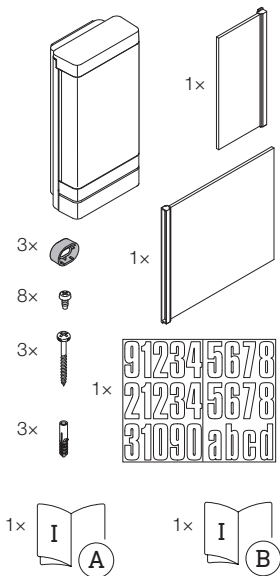

- 1 LED gaismeklis ar infrasarkano staru kustību sensoru
- 1 liels apgaismots panelis
- 1 mazs apgaismots panelis
- 3 starplikas
- 8 skrūves paneļa montāžai
- 3 skrūves gaismekļa montāžai
- 3 dībeļi
- 1 mājas numura loksne
- 1 Drošības datu lapa (A)
- 1 ātrais starts (B)

3.2

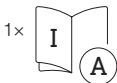
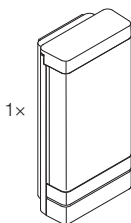

- 1 LED gaismeklis ar infrasarkanā staru kustību sensoru
- 3 starplikas
- 3 skrūves
- 3 dībeļi
- 1 Drošības datu lapa (A)
- 1 ātrais starts (B)

3.3

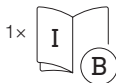
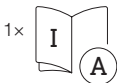
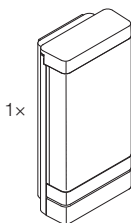

- 1 LED gaismeklis.
- 3 starplikas
- 3 skrūves
- 3 dībeļi
- 1 Drošības datu lapa (A)
- 1 ātrais starts (B)

## Gaismekļa izmēri L 270 Digi SC

3.4

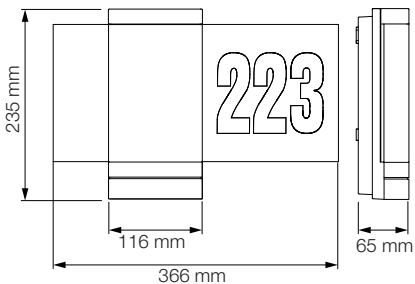

## Gaismekļa izmēri L 271 Digi SC un L 271 Digi C

3.5

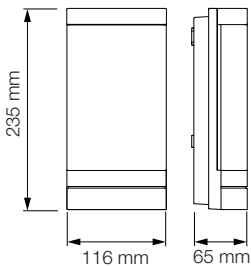

## Ierīces komplektācija L 270 Digi SC

3.6

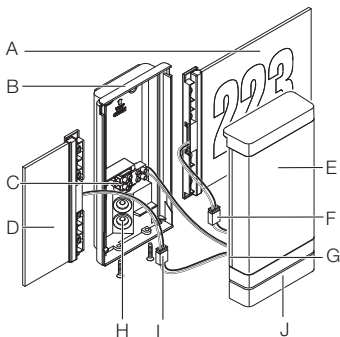

- A Apgaismots mājas numuru panelis
- B Sienas stiprinājums
- C Pieslēguma aizspiednis
- D Apgaismots panelis
- E LED nosegs
- F Savienojošā kontaktdakša
- G Paneļa turētājs
- H Bīvaizbāznis
- I Savienojošā kontaktdakša
- J Sensora vienība

## Ieriču izmēri

### Gaismekļi L 271 Digi SC un L 271 Digi C

3.7

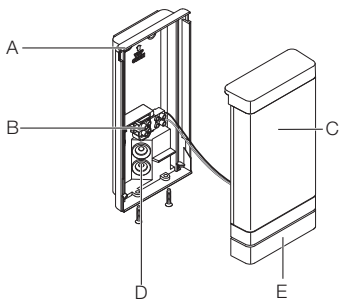

- A Sienas stiprinājums
- B Pieslēguma aizspiednis
- C LED nosegs
- D Blīvaizbāznis
- E Sensora vienība (tikai SC)

## Gaismas sadalīšanās likne

3.8

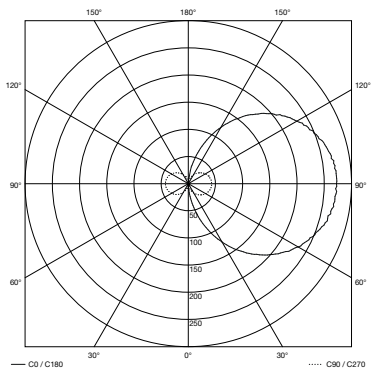



## 4. Elektriskais pieslēgums

### Gaismekļu slēgumu plāns

4.1

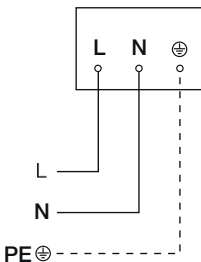

Tīkla pievadvadu veido 3 dzīslu kabelis:

**L** = fāze (parasti melns, brūns vai pelēks)

**N** = nulles vads (parasti zils)

**PE** = zemējums (zaļš/dzeltens)

Ierīci var pieslēgt aiz tīkla slēdža arī elektriski, ja ir nodrošināts, ka tīkla slēdzis ir pastāvīgi ieslēgts.

Šīs ierīces LED nav nomaināms. Ja vajadzīgs, jānomaina visa ierīce.

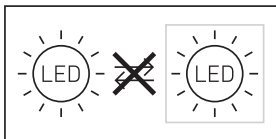

## 5. Montāža



### Risks saistībā ar elektrisko strāvu!

Pieskaršanās strāvu vadošām daļām var izraisīt šoku, apdegumus vai nāvi.

- Atslēdziet strāvu un pārtrauciet sprieguma padevi.
- Pārbaudiet ar sprieguma testerī, vai sprieguma vairs nav.
- Pārliecinieties, ka sprieguma padeve paliek pārtraukta.

### Bojājumu risks!

Pieslēguma kabeļu sajaukšana var izraisīt īssavienojumu.

- Identificējiet pieslēguma kabeļus.
- Savienojiet pieslēguma kabeļus pareizi.

### Sagatavošanās montāžai

- Pārbaudiet visas detaļas, vai tās nav bojātas. Bojājumu gadījumā nelietojiet produktu.
- Izvēlieties piemērotu montāžas vietu.
  - Nemiet vērā sniedzamību.
  - Nemiet vērā kustību uztveri (tikai SC).
  - Izvairieties no vibrācijas.
  - Uztveres laukā nav šķēršļi (tikai SC).
  - Gaismekli nedrīkst montēt sprādzienbīstamās zonās.
  - Nemontējiet ierīci pie viegli uzliesmojošām virsmām.
  - Neskatieties gaismas avotā no tuva attāluma (<30 cm).
  - Vismaz 50 cm attālumā no citiem LED gaismekļiem.

5.1

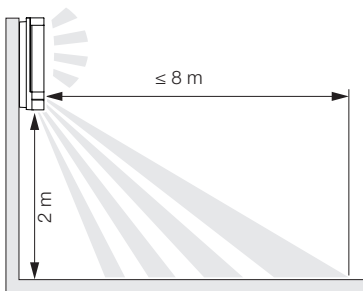

Kustību uztvere iešanas virzienā gaismekļi  
L 270 Digi SC un L 271 Digi SC

5.2

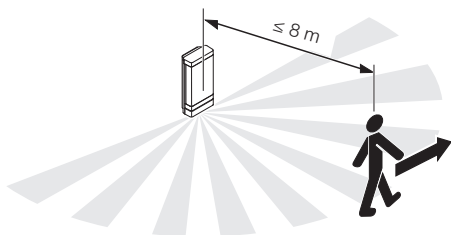

Kustību uztvere iešanas virzienā gaismekļi  
L 270 Digi SC un L 271 Digi SC

5.3

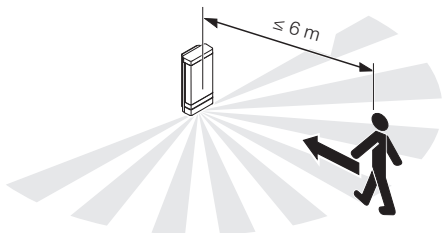

## Montāžas soļi

5.4

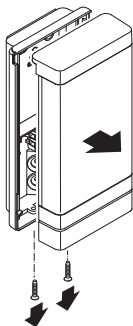

- Pārbaudiet, lai strāvas pievade būtu pārtraukta.
- Noskrūvējiet LED nosegu no sienas turētāja.

5.5

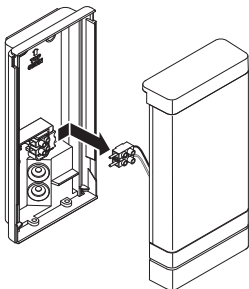

- Atvienojiet savienojošo kontaktdakšu.

5.6

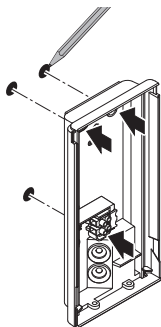

- Atzīmējiet urbuma vietas.

5.7

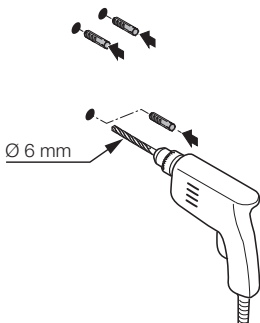

- Izurbiet caurumus (Ø 6 mm) un ievietojiet dībeļus.

5.8

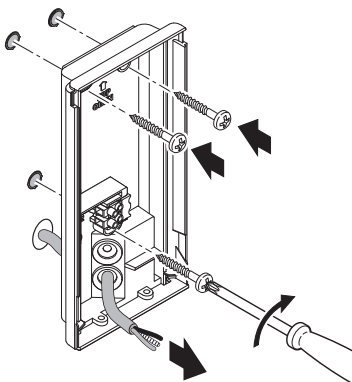

- Izduriet blīvbāzni tīkla vadam.
- Zemapmetuma vadam pieskrūvējiet sienas stiprinājumu bez distancera.

5.9

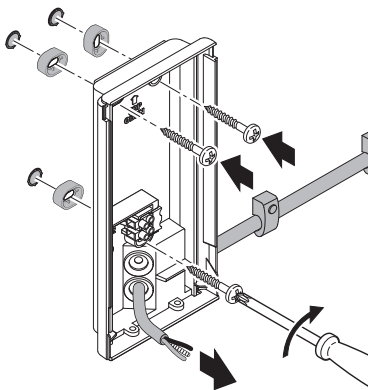

- Izduriet blīvbāzni tīkla vadam.
- Virsapmetuma pievada ar starplikām gadījumā pieskrūvējiet sienas turētāju.



5.10

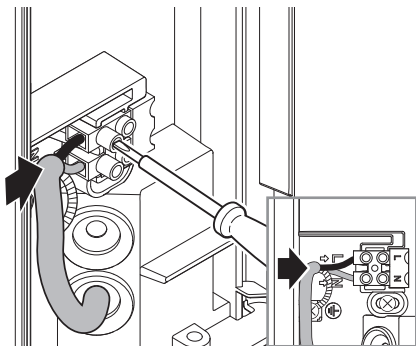

- Pieslēdziet tīkla kabeli atbilstoši slēgumu plānam.  
→ „4. Elektriskais pieslēgums“

### Gaismeklis L 270 Digi SC

5.11

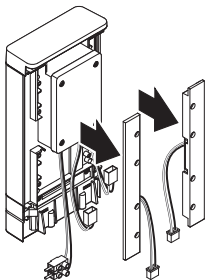

- Noņemiet paneļa turētāju.

5.12

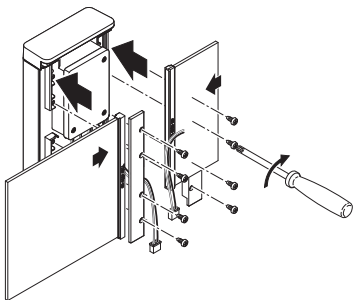
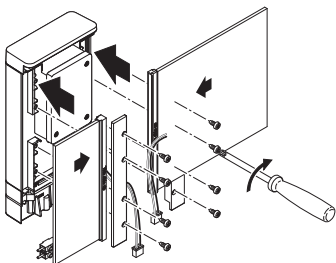

- Iespraidiet paneļus paneļu turētājā. Pieskrūvējiet paneļa turētāju.
  - Mazo un lielo paneli var alternatīvi pieskrūvēt abās pusēs.
  - Paneļus iespējams samainīt.

5.13

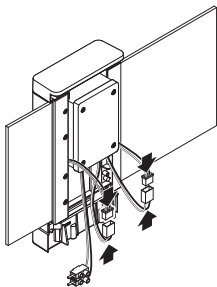

- Savienojiet savienojošo kontaktdakšu mājas numura panelim.

5.14

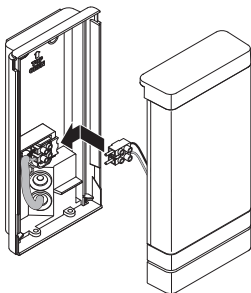

- Uzspraudiet pieslēguma aizspiedni.

5.15

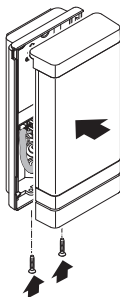

- Pieskrūvējiet LED nosegu pie sienas turētāja.

5.16



- Ieslēdziet elektrības apgādi.

### Gaismeklis L 270 Digi SC

5.17

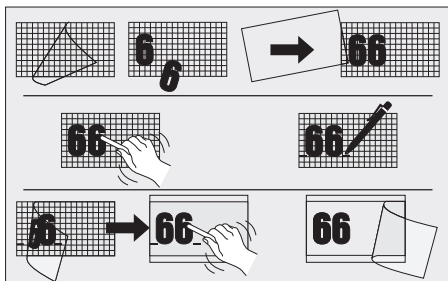

- Uzlīmējiet mājas numurus no mājas numuru loksnes.
  - Veiciet iestatīšanu.
- „6. Funkcijas“

## 6. Funkcijas

### Gaismekļi L 270 Digi SC un L 271 Digi SC

#### Rūpnīcas iestatījumi (stāvoklis uz piegādes brīdi)

- Darbības rādiusa izvēle: maks.
- Galvenās gaismas laika iestatīšana: 10 s
- Pamata apgaismojuma laika iestatīšana: 1 min
- Krēslas iestatījums: 2 000 luksi
- Pamata apgaismojuma aptumšošanas līmenis: 50%

#### Rūpnīcas iestatījumi

- Sniedzamības iestatījums: 8 m
- Pēcdarbības laiks: 3 min
- Pamata gaismas pēcdarbības laiks: 5 min
- Krēslas iestatījums: 500 luksi
- Pamata apgaismojuma aptumšošanas līmenis: 10%
- Efekta gaisma: IESL.

#### Steinel Connect lietotne

Ierīces konfigurācijai ar viedtālruni vai planšetdatoru Jūsu AppStore ir jālejuplādē STEINEL Connect lietotne. Ir vajadzīgs viedtālrunis vai planšetdators ar Bluetooth.

Android



iOS



## **Šādas funkcijas ir iestatāmas Smart Connect lietotnē:**

- Laika iestatīšana: 5 s - 60 min
- Krēslas iestatījums 2-2 000 luksi
- Lux-Teach
- Pamata gaisma
- Galvenais apgaismojums
- Pakāpeniska apgaismojuma ieslēgšana
- Laika Teach
- Darbības rādiusa izvēle
- Bluetooth saslēgums tīklā

### **Laika iestatīšana**

Vēlamo gaismekļa degšanas ilgumu (izslēgšanās aizturi) iespējams iestatīt bez pakāpēm no apm. 5 s līdz maks. 60 min. Katra uztverta kustība no jauna ieslēdz gaismu.

Justējot uztveres lauku un pārbaudot darbību, ieteicams iestatīt īsāko laiku.

### **Krēslas sliekšņa iestatījums**

Vēlamo sensora reakcijas (aptumšošanas) sliekšni iespējams bez pakāpēm iestatīt robežās no apm. 2 līdz 2000 luksiem.

Iestatot uztveres lauku un pārbaudot gaismekļa darbību dienasgaismā, iestatījumu regulatoram jābūt pagrieztam pret dienasgaismas režīmu.

### **Pamata gaisma**

Pamata gaismas gaišumu iespējams iestatīt starp 10% un 100%.

Pamata apgaismojumu var iestatīt uz laika vai gaišuma bāzes.

Tikai, notiekot kustībai uztveres laukā, gaisma uz iestatīto laiku (skat. laika iestatīšanu), tiek ieslēgta ar maksimālo gaismas jaudu (100 %). Pēc tam gaismeklis ieslēdzas pamata gaismas režīmā.

## **Galvenais apgaismojums**

Galvenās gaismas gaišumu iespējams iestatīt starp 10% un 100%.

## **Pakāpeniska apgaismojuma ieslēgšana:**

Ieslēdzot gaismu, sekundes laikā tās intensitāte pieaug līdz 100% (fade in).

Tas pats notiek gaismekli izslēdzot - tas pakāpeniski izdziest līdz 0% (fade out) .

Fade in un fade out laikus var izvēlēties.

## **Ilgstoša apgaismojuma režīms**

Ilgstošā apgaismojuma režīma parametrus var iestatīt Steinel Connect lietotnē.

Jaunajā lietotnē ilgstošo apgaismojumu var iestatīt brīvi līdz vienam konkrētam pulksteņa laikam (pulksteņa laika Teach).

## **Bluetooth saslēgums tīklā (Bluetooth Connect Mesh)**

Sensorslēdzis atbilst Bluetooth Mesh standartam. To var saslēgt tīkā ar visām precēm, kas atbilst Bluetooth Mesh standartam.

Sensorslēdža konfigurācija ar Steinel Connect lietotni Pirmo reizi savienojot, sensorslēdzi un Steinel Connect lietotni uz viedtālruņa vai planšetes tiek saglabātas atbilstošā tīkla atslēgas. Ar atslēgu palīdzību var izslēgt neautorizētu piekļuvi sensoram.

Lai piekļūtu ar vēl vienu viedtālruni vai planšeti ir jādalās ar tīkla atslēgu.



## Iestatiet uztveres lauku

6.1

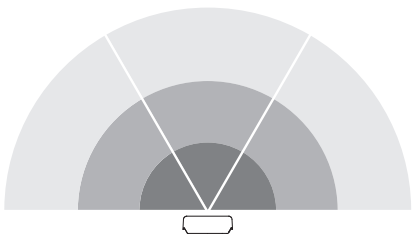

Sensora uztveres zona ir sadalīta deviņās zonās:

- Katru zonu var aktivēt vai deaktivēt atsevišķi.
- Katru no trīs zonām sniedzamību var iestatīt atsevišķi.

Norāde! Iestatot uztveres lauku, ieteicams izvēlēties īsāko laiku.

- Izvēlieties īsāko laiku.
- Iestatiet dienasgaismas režīmu.

## 7. Kopšana un apkope

Izstrādājumam apkope nav nepieciešama.



**Risks saistībā ar elektrisko strāvu!**

Ūdens kontakts ar strāvu vadošām daļām var izraisīt šoku, apdegumus vai nāvi.

- Tīriet tikai sausu ierīci.

### **Bojājumu risks!**

Ierīci var sabojāt, lietojot nepareizus tīrīšanas līdzekļus.

- Tīriet ierīci ar viegli mitru lupatiņu bez tīrīšanas līdzekļa.

**Svarīgi!** Bateriju ierīce nav nomaināma.

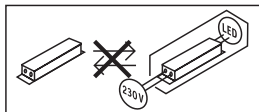

## 8. Utilizācija

Elektroierīces, piederumi un iepakojumi jānodod dabai draudzīgai atkārtotai pārstrādei.



**Nemetiet elektroierīces parastajos atkritumos!**

### **Tikai ES valstīm:**

Atbilstoši Eiropas vadlīnijām par vecām elektroierīcēm un elektroniskām ierīcēm, un to lietojumam nacionālās tiesībās, nefunkcējošas elektroierīces jāsavāc atsevišķi un tās jānodod dabai draudzīgai atkārtotai pārstrādei.

## 9. Ražotāja garantija

Šis Steinel produkts ir izgatavots ar vislielāko rūpību, tā darbība un drošība ir pārbaudīta saskaņā ar spēkā esošajiem priekšrakstiem, un noslēgumā tas pakļauts izlases veida pārbaudei. Steinel garantē nevainojamas produkta īpašības un darbību. Garantijas laiks ir 36 mēneši un tā stājas spēkā ar ierīces pārdošanas dienu lietotājam. Mēs novēršam trūkumus, kas radušies materiālu vai rūpnīcas kļūdu dēļ, garantijas serviss ietver sevī bojāto daļu remontu vai apmaiņu pēc mūsu izvēles. Garantijas serviss neattiecas uz nodilumam pakļauto daļu bojājumiem, kā arī uz bojājumiem un trūkumiem, kas radušies nelietpratīgas lietošanas vai apkopes, kā arī kritiena rezultātā. Garantijas saistības neattiecas uz citiem objektiem, kas varētu tikt bojāti ierīces darbības rezultātā.

Garantija ir spēkā tikai tad, ja neizjaukta ierīce kopā ar īsu problēmas aprakstu, kases čeku vai rēķinu (ar pirkšanas datumu un tirgotāja zīmogu), labi iepakota, tiek nosūtīta attiecīgajai servisa nodaļai.

### **Remonta serviss:**

Pēc garantijas laika beigām vai tādu bojājumu gadījumā, uz kuriem neattiecas garantijas tiesības, vērsieties tuvākajā klientu apkalpošanas centrā, lai novērstu bojājumus.

## 10. Tehniskie dati

- Izmēri (A x P x Dz): L 270 SC: 235 x 366 x 65 mm  
L 271 SC / L 271 C: 235 x 116 x 65 mm
- Elektrotīkla spriegums: 220-240 V, 50/60 Hz
- Jaudas patēriņš (Pon): L 270 SC: 7,80 W  
L 271 SC / L 271 C: 6,60 W
- Gaismas plūsma (360°): L 270 SC: 637 lm  
L 271 SC / L 271 C: 566 lm
- Efektivitāte: L 270 SC: 82 lm/W  
L 271 SC / L 271 C: 85 lm/W
- Standby sensors ( $P_{sb}$ ): L 270 SC; L 271 SC: 0,50 W
- Standby tīkls ( $P_{net}$ ): 0,50 W
- Gaismas krāsas temperatūra: 3 000 Kelvini (silti balta)
- Krāsas attēlošanas indekss: Ra = 82
- Vidējs dzīves ilgums: L70B50 pie 25°C: >60 000 h
- Krāsas konstistence SDCM: Sākuma vērtība: 3
- Gaismas stipruma sadalījums



- Pamata gaisma: justējama no 10-100 %
- Galvenais apgaismojums: justējama no 10-100 %
- Uztveres sniedzamība\*: maks. 8 m tangenciāli
- Uztveršanas leņķis\*: 180°
- Laika iestatīšana \*: 5 s - 60 min
- Krēslas iestatījums \*: 2-2 000 luksu
- Sniedzamības iestatījums\*: 1-8 m
- Aizsardzības veids: IP 44
- Drošības klase: II
- Triecienstiprība: IK 03
- Apkārtējā temperatūra: -10° līdz +40 °C
- Enerģijas efektivitātes klase: Šai precei ir gaismas avots ar "E" enerģijas efektivitātes klasi.

\* C variantiem: Tikai kombinācijā ar Bluetooth sensoru.

## 11. Traucējumu novēršana

### **Ierīcei netiek pievadīta strāva.**

- Drošinātājs nav ieslēgts vai ir bojāts.
  - Ieslēdziet drošinātāju.
  - Nomainiet bojāto drošinātāju.
- Bojāts kabelis.
  - Pārbaudiet kabeli ar sprieguma testerī.
- Īssavienojums tīkla pievadvadā.
  - Pārbaudiet pieslēgumus.
- Iespējams izslēgts tīkla slēdzis, ja tāds ir ierīkots.
  - Ieslēdziet tīkla slēdzi.

### **Ierīce neieslēdzas.**

- Krēslas sliekšņa iestatījums izvēlēts nepareizi.
  - Iestatiet no jauna krēslas sliekšņa iestatījumu.
- IZSL. tīkla slēdzis.
  - Iestatiet tīkla slēdzi.
- Drošinātājs nav ieslēgts vai ir bojāts.
  - Ieslēdziet drošinātāju.
  - Nomainiet bojāto drošinātāju.
- Ātras kustības netiek uztvertas, lai mazinātu traucējumus, vai arī ir uzstādīts pārāk mazs vai nepareizs uztveres lauks.
  - Pārbaudiet un justējiet uztveršanas zonu.
- Gaismas avots ir bojāts.
  - Gaismas avots nav nomaināms. Nomainiet visu ierīci.

### **Ierīce neizslēdzas.**

- Nepārtraukta kustība uztveršanas zonā.
  - Pārbaudiet uztveršanas zonu.
  - Pie vajadzības ierobežojiet vai izmainiet uztveres zonu.

### **Ierīce ieslēdzas nevajadzīgi.**

- Ierīce ir piestiprināta tā, ka tā nav pasargāta no vibrācijām.
  - Stingri uzmontējiet ierīci.
- Bija kustība, taču novērotājs to neatpazīna (kustība aiz sienas neliela objekta kustība tiešā lampas tuvumā utt.).
  - Pārbaudiet uztveres zonu.
  - Pie vajadzības ierobežojiet vai izmainiet uztveres zonu.

---

**STEINEL Vertrieb GmbH**

Dieselstraße 80-84

33442 Herzebrock-Clarholz

Tel: +49/5245/448-188

[www.steinell.de](http://www.steinell.de)

**Contact**

[www.steinell.de/contact](http://www.steinell.de/contact)





## Оглавление

1.	Об этом документе	3
2.	Общие указания по технике безопасности	3
3.	Описание изделия	4
4.	Электрическое подключение	13
5.	Монтаж	14
6.	Эксплуатация	26
7.	Техническое обслуживание и уход	30
8.	Утилизация	31
9.	Гарантия производителя	32
10.	Технические данные	33
11.	Устранение сбоев	34

## 1. Об этом документе

- Защищено авторскими правами. Перепечатка, также выдержками, только с нашего согласия.
- Мы сохраняем за собой право на изменения, которые служат техническому прогрессу.



**Предупреждение об опасностях!**



**Предупреждение об опасностях из-за удара электрическим током!**



**Предупреждение об опасностях из-за воды!**

## 2. Общие указания по технике безопасности



**Опасность при несоблюдении инструкции по эксплуатации!**

Данная инструкция содержит важную информацию для безопасного обращения с изделием. На возможные опасности даются особые указания. Несоблюдение может приводить к летальному исходу или тяжелым травмам.

- Тщательно прочесть инструкцию.
- Соблюдать указания по технике безопасности.
- Хранить в доступном месте.
- Обращение с электрическим током может приводить к опасным ситуациям. Прикосновение к токопроводящим деталям может приводить к удару электрическим током, ожогам или летальному исходу.
- Выполнение работ с сетевым подключением поручать только квалифицированному специализированному персоналу.

- Соблюдать национальные указания по установке и условия подключения (DE: VDE 0100, AT: ÖVE-ÖNORM E8001-1, SEV 1000).
- Использовать только оригинальные запасные части.
- Ремонт разрешается выполнять только специализированным предприятиям.

### 3. Описание изделия

#### **Применение по назначению**

##### **Светильник L 270 Digi SC**

- Светодиодный светильник с инфракрасным датчиком движения и сменными панелями с подсветкой для номера дома.
- Для настенного монтажа в наружной зоне.
- Светильники могут объединяться в сеть по стандарту Bluetooth Mesh.
- Управление посредством приложения Steinel Connect.

#### **Применение по назначению**

##### **Светильник L 271 Digi SC**

- Светодиодный светильник с инфракрасным датчиком движения.
- Для настенного монтажа в наружной зоне.
- Светильники могут объединяться в сеть по стандарту Bluetooth Mesh.
- Управление посредством приложения Steinel Connect.

#### **Применение по назначению**

##### **Светильник L 271 Digi C**

- Светодиодный светильник.
- Для настенного монтажа в наружной зоне.
- Светильники могут объединяться в сеть по стандарту Bluetooth Mesh.
- Управление посредством приложения Steinel Connect.

## **Принцип работы датчика движения**

Принцип работы относится к сенсорному варианту (SC) или к ручному варианту (C) в сочетании с сенсорным изделием Bluetooth.

- Встроенный инфракрасный сенсор регистрирует тепловое излучение движущихся объектов (например, людей, животных и т.д.). Тепловое излучение преобразуется в электронный сигнал, который вызывает автоматическое включение изделия.
- Самая надежная регистрация движения обеспечивается монтажом изделия сбоку относительно направления движения.
- Радиус действия регистрации движений ограничен, если Вы подходите непосредственно к изделию.
- В том случае, если на пути имеются препятствия (например, деревья, стены или оконные стекла) регистрация движений может быть ограниченной или не возможна.
- Резкие изменения температуры из-за погодных воздействий изделие не способно отличить от источников тепла.

## Объем поставки светильника L 270 Digi SC

3.1

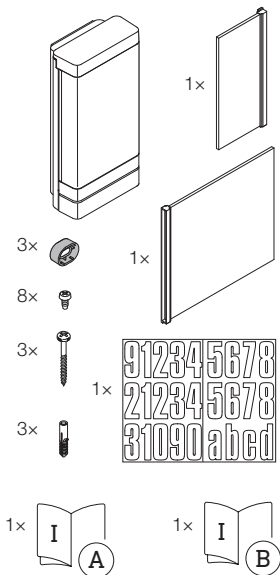

- 1 светодиодный светильник с инфракрасным датчиком движения
- 1 панель с подсветкой большого размера
- 1 панель с подсветкой малого размера
- 3 распорки
- 8 винтов для монтажа светильника
- 3 винта для монтажа светильника
- 3 дюбеля
- 1 лист с номерами домов
- 1 сертификат безопасности (А)
- 1 листовка по быстрому запуску (В)

## Объем поставки светильника L 271 Digi SC

3.2

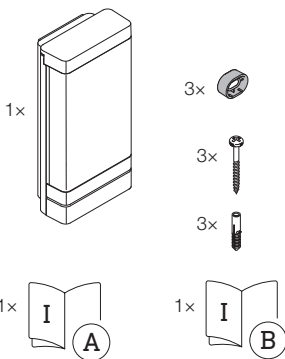

- 1 светодиодный светильник с инфракрасным датчиком движения
- 3 распорки
- 3 винта
- 3 дюбеля
- 1 сертификат безопасности (А)
- 1 листовка по быстрому запуску (В)

## Объем поставки светильника L 271 Digi C

3.3

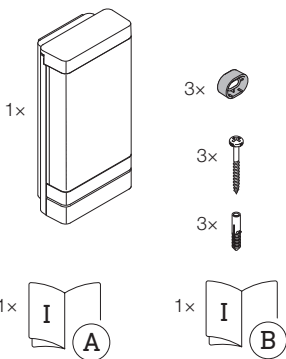

- 1 светодиодный светильник
- 3 распорки
- 3 винта
- 3 дюбеля
- 1 сертификат безопасности (A)
- 1 листовка по быстрому запуску (B)

## Размеры изделия светильника L 270 Digi SC

3.4

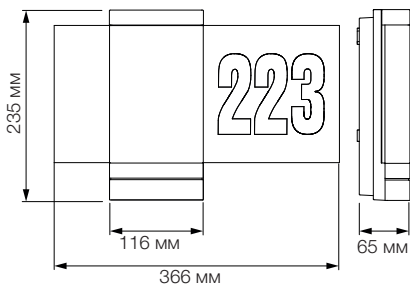

## Размеры изделия Светильники L 271 Digi SC и L 271 Digi C

3.5

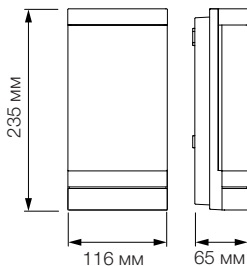



Обзор изделия  
Светильник L 270 Digi SC

3.6

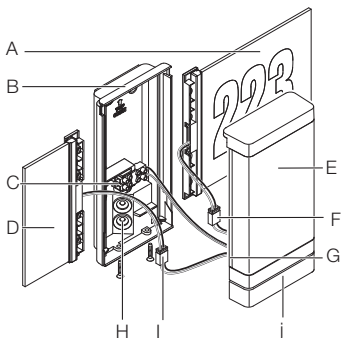

- A Панель для номера дома с подсветкой
- B Кронштейн
- C Клемма подключения
- D Панель с подсветкой
- E СИД-плафон
- F Соединительный штекер
- G Держатель панели
- H Уплотнитель
- I Соединительный штекер
- J Сенсорный блок

## Обзор изделия

### Светильники L 271 Digi SC и L 271 Digi C

3.7

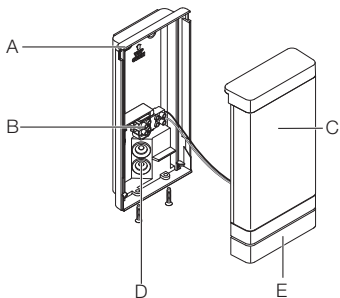

- A Кронштейн
- B Клемма подключения
- C СИД-плафон
- D Уплотнитель
- E Сенсорный блок (только SC)

## Кривая распределения света

3.8

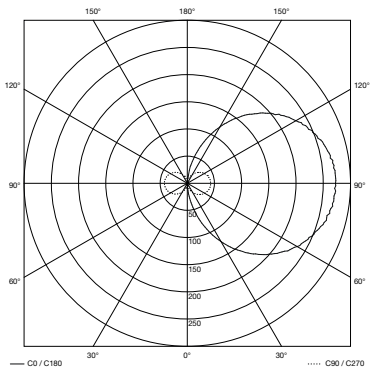

## 4. Электрическое подключение

### Схема соединений светильников

4.1

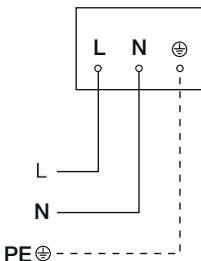

Сетевой провод состоит из 3 жил:

- L** = фаза (обычно черного, коричневого или серого цвета)
- N** = нулевой провод (чаще всего синий)
- PE** = провод заземления (зеленый/желтый)

Изделие также может быть подключено электрически после сетевого выключателя, если обеспечено постоянное включение сетевого выключателя.

Светодиод этого изделия не подлежит замене. Если необходимо, следует заменить все изделие.

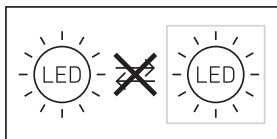

## 5. Монтаж



**Опасность из-за удара электрическим током!**

Прикосновение к токопроводящим деталям может приводить к удару электрическим током, ожогам или летальному исходу.

- Отключить электричество и прервать подачу напряжения.
- Проверить отсутствие напряжения индикатором напряжения.
- Обеспечить, что напряжение не подается.

### **Опасность имущественного ущерба!**

Замена соединительных кабелей может приводить к короткому замыканию.

- Идентифицировать соединительные кабели.
- Корректно подсоединить соединительные кабели.

### **Подготовка монтажа**

- Проверить все конструктивные детали на предмет повреждения. При повреждениях не включать продукт.
- Выбрать подходящее место для монтажа.
  - С учетом радиуса действия.
  - С учетом регистрации движений (только SC).
  - Без вибраций.
  - Зона охвата свободна от препятствий (только SC).
  - Не во взрывоопасных зонах.
  - Не на легко возгораемых поверхностях.
  - Не смотреть на источник света с небольшого расстояния (< 30 см).
  - На удалении не менее 50 см от других светодиодных светильников.

Радиус действия  
Светильники L 270 Digi SC и L 271 Digi SC

5.1

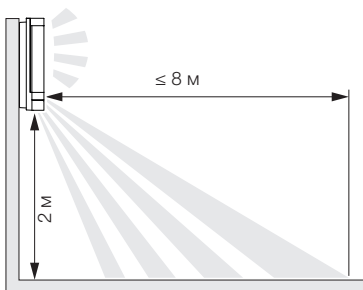

Регистрация движения сбоку относительно  
направления движения  
Светильники L 270 Digi SC и L 271 Digi SC

5.2

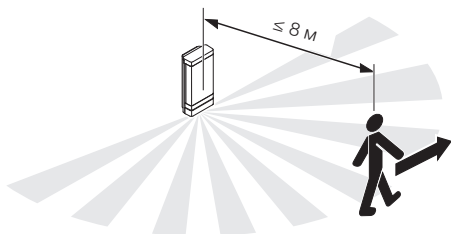

Регистрация движения по направлению движения  
Светильники L 270 Digi SC и L 271 Digi SC

5.3

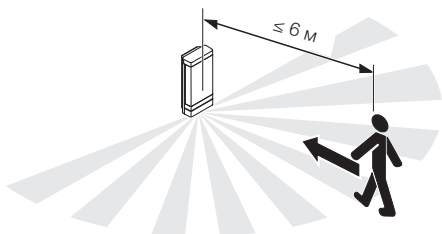

## Порядок монтажа

5.4

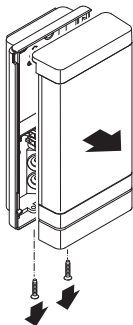

- Проверить, отключена ли подача напряжения.
- Открутить СИД-плафон от кронштейна.

5.5

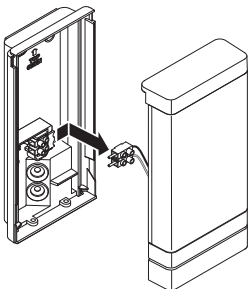

- Отключить соединительный штекер.



5.6

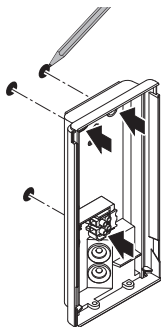

- Наметить отверстия для сверления.

5.7

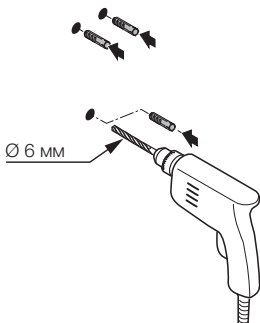

- Просверлить отверстия (Ø 6 мм) и вставить дюбели.

5.8

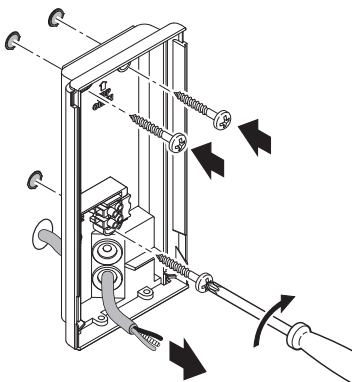

- Проткнуть уплотнитель для сетевого провода.
- Прикрутить кронштейн при монтаже скрытой проводкой без распорок.

5.9

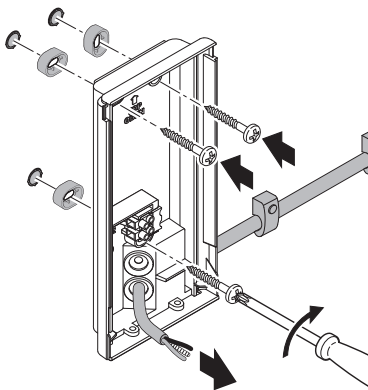

- Проткнуть уплотнитель для сетевого провода.
- Прикрутить кронштейн при монтаже открытой проводкой с распорками.

## 5.10

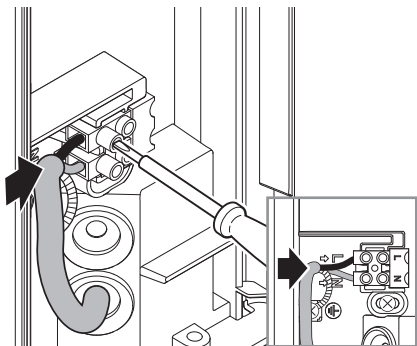

- Подключить сетевой провод согласно схеме соединений.  
→ „4. Электрическое подключение“

## Светильник L 270 Digi SC

## 5.11

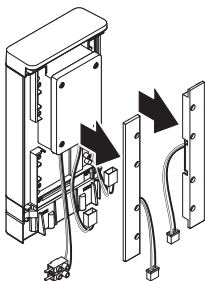

- Снять держатель панели.

5.12

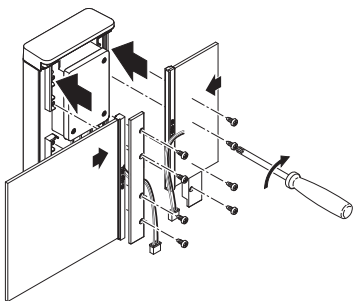
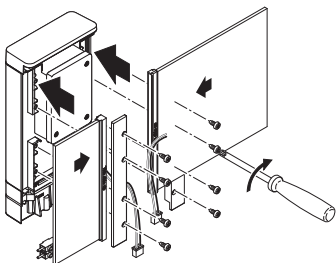

- Установить панели в держатель панели. Прикрутить держатель панели.
  - Большие и малые панели можно в качестве альтернативы прикручивать с обеих сторон.
  - Панели можно менять.

5.13

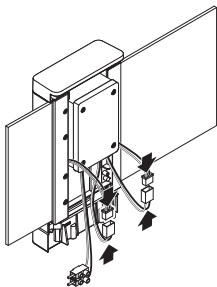

- Подключить соединительный штекер для панелей для номера дома.

5.14

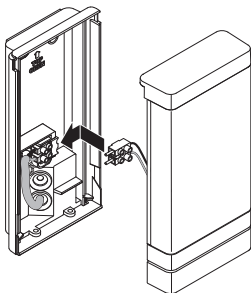

- Установить клемму подключения.

5.15

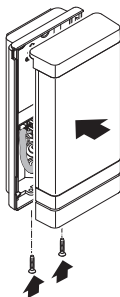

- Прикрутить СИД-плафон к кронштейну.

5.16



- Включить электропитание.

### Светильник L 270 Digi SC

5.17

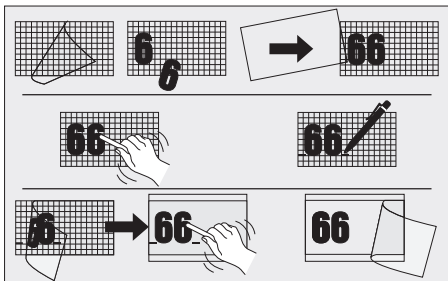

- Наклеить номера домов из листа с номерами домов.
  - Выполнить регулировки.
- „6. Эксплуатация“



## 6. Эксплуатация

### Светильники L 270 Digi SC и L 271 Digi SC

#### Заводские настройки (состояние при поставке)

- Установка дальности действия: макс.
- Время включения основного освещения: 10 сек.
- Регулировка времени базовой яркости: 1 мин.
- Установка сумеречного порога: 2 000 лк
- Уровень регулировки базовой яркости: 50%

#### Заводские настройки

- Установка дальности действия: 8 м
- Время остаточного включения основного освещения: 3 мин.
- Время остаточного включения подсветки: 5 мин.
- Установка сумеречного порога: 500 лк
- Уровень регулировки базовой яркости: 10%
- Эффектный свет: ВКЛ.

#### Приложение Steinel Connect

Для конфигурации изделия с помощью смартфона или планшета необходимо скачать приложение STEINEL Connect из AppStore. Необходим смартфон или планшет с Bluetooth.

Android



iOS



## **Функции, которые могут настраиваться посредством приложения Steinel Connect:**

- Регулировка времени 5 сек. - 60 мин.
- Установка сумеречного порога 2-2000 лк
- Обучение лк
- Подсветка
- Основное освещение
- Функция плавного включения света
- Обучение времени
- Установка дальности действия
- Объединение в сеть Bluetooth

### **Время включения**

Продолжительность включения может быть установлена плавно в диапазоне от прим. 5 сек. до макс. 60 мин. Каждое обнаруженное движение снова включает свет.

При регулировке зоны обнаружения и при проведении эксплуатационного теста рекомендуется устанавливать наиболее короткое время.

### **Установка сумеречного включения**

Порог срабатывания (наступление сумерек) можно установить плавно от прим. 2 до 2000 лк.

При установке зоны обнаружения и при проведении эксплуатационного теста при дневном свете должен быть установлен режим дневного освещения.

### **Подсветка**

Яркость подсветки можно установить от 10% до 100%. Подсветку можно плавно регулировать в зависимости от времени или освещенности.

При движении в зоне обнаружения свет включается на установленное время (см. установленное время) на макс. мощность освещения (100 %). Затем светильник снова переключается на подсветку.

## **Основное освещение**

Яркость основного освещения можно установить от 10% до 100%.

### **Функция плавного включения света:**

При включении яркость постепенно увеличивается до 100% (fade in).

При выключении яркость постепенно снижается до 0 % (fade out).

Время для fade-in и fade-out можно выбирать.

### **Режим постоянного освещения**

Параметры режима постоянного освещения можно установить посредством приложения Steinel Connect. В новом приложении можно установить постоянное освещение произвольно до определенного времени (обучение времени).

### **Объединение в сеть Bluetooth (Bluetooth-Connect-Mesh)**

Сенсорный переключатель соответствует стандарту Bluetooth Mesh. Он может быть объединен в сеть со всеми продуктами, которые соответствуют стандарту Bluetooth Mesh.

Настройка переключателя сенсоров выполняется с помощью приложения Steinel Connect. Когда переключатель сенсоров подключается к приложению Steinel Connect впервые, соответствующие сетевые ключи сохраняются на смартфоне или планшете. Ключи исключают несанкционированный доступ к сенсору. Для доступа с другого смартфона или планшета необходимо совместно использовать сетевой ключ.

## Настройка зоны обнаружения

6.1

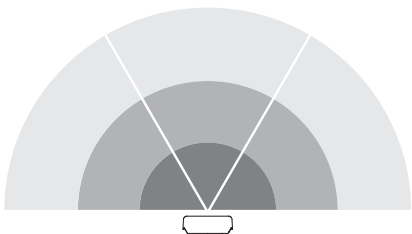

Зона обнаружения сенсора разделена на три зоны:

- Каждую из трех зон можно активировать или деактивировать отдельно.
- Радиус действия можно отрегулировать отдельно для каждой из трех зон.

**Указание:** при настройке зоны обнаружения рекомендуется установить минимальную продолжительность.

- Выбрать самое короткое время.
- Установить режим дневного освещения

## 7. Техническое обслуживание и уход

Изделие не требует технического обслуживания.



**Опасность из-за удара электрическим током!**

Попадание воды на токопроводящие детали может приводить к удару электрическим током, ожогам или летальному исходу.

- Чистить изделие только в сухом состоянии.

### **Опасность имущественного ущерба!**

Неправильные чистящие средства могут повредить изделие.

- Чистить изделие слегка увлажненной тряпкой без чистящих средств.

**Важно:** Рабочее изделие заменить нельзя.

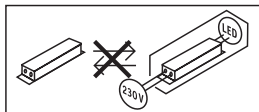

## 8. Утилизация

Электроприборы, комплектующие и упаковку следует направлять на экологичную вторичную переработку.



**Не выбрасывать электроприборы в бытовые отходы!**

### **Только для стран ЕС:**

Согласно действующей Европейской директиве по отработанному электрическому и электронному оборудованию и ее реализации в национальных законодательствах отработанные электроприборы должны собираться отдельно и направляться на экологичную вторичную переработку.

## 9. Гарантия производителя

Данное изделие производства Steinel было с особым вниманием изготовлено и испытано на работоспособность и безопасность эксплуатации соответственно действующим инструкциям, а потом подвергнуто выборочному контролю качества. Фирма STEINEL гарантирует высокое качество и надежную работу изделия. Гарантийный срок эксплуатации составляет 36 месяцев со дня продажи изделия. Фирма обязуется устранить недостатки, которые возникли вследствие дефекта материала или конструкции. Дефекты устраняются путем ремонта изделия либо заменой неисправных деталей по усмотрению фирмы. Гарантийный срок эксплуатации не распространяется на повреждения и дефекты, возникшие в результате износа деталей, ненадлежащей эксплуатации и ухода.

Фирма не несет ответственности за материальный ущерб третьих лиц, нанесенный в процессе эксплуатации изделия. Гарантия предоставляется только в том случае, если изделие в собранном и упакованном виде с кратким описанием неисправности было отправлено вместе с приложенным кассовым чеком или квитанцией (с датой продажи и печатью торгового предприятия) по адресу сервисной мастерской.

**Ремонтный сервис:** по истечении гарантийного срока или при наличии неполадок, исключающих гарантию, обратитесь в ближайшее сервисное предприятие, чтобы получить информацию о возможности ремонта.

**3 ГОДА**  
ГАРАНТИИ  
ПРОИЗВОДИТЕЛЯ

## 10. Технические данные

- Габариты (В × Ш × Г): L 270 SC: 235 × 366 × 65 мм  
L 271 SC / L 271 C: 235 × 116 × 65 мм
- Сетевое напряжение: 220-240 В, 50/60 Гц
- Потребляемая мощность ( $P_{on}$ ): L 270 SC: 7,80 Вт  
L 271 SC / L 271 C: 6,60 Вт
- Световой поток (360°): L 270 SC: 637 лм  
L 271 SC / L 271 C: 566 лм
- Эффективность: L 270 SC: 82 лм/Вт  
L 271 SC / L 271 C: 85 лм/Вт
- Standby сенсора ( $P_{sb}$ ): L 270 SC; L 271 SC: 0,50 Вт
- Standby сети ( $P_{net}$ ): 0,50 Вт
- Температура цвета: 3 000 К (теплый белый)
- Коэффициент цветопередачи:  $R_a = 82$
- Средний расчетный срок службы:  
L70B50 при 25°C: >60000 ч
- Консистенция цвета SDCM: Начальное значение: 3
- Распределение силы света:



- Подсветка: регулируется от 10 до 100 %
- Основное освещение: регулируется от 10 до 100 %
- Дальность действия обнаружения\*: макс. 8 м тангенциально
- Угол обнаружения\*: 180°
- Регулировка времени\*: 5 с - 60 мин.
- Установка сумеречного порога\*: 2-2000 лк
- Установка дальности действия\*: 1-8 м
- Вид защиты: IP 44
- Класс защиты: II
- Ударопрочность: IK 03
- Температура окружающей среды: от -10 до +40°C
- Класс энергоэффективности:

*Данное изделие содержит источник света класса энергоэффективности „E“.*

\* Для C: только в комбинации с продуктом с сенсором Bluetooth.



## 11. Устранение сбоев

### **Изделие без напряжения.**

- Предохранитель не включен или неисправен.
  - Включить предохранитель.
  - Заменить неисправный предохранитель.
- Обрыв кабеля.
  - Проверить провод индикатором напряжения.
- Короткое замыкание на сетевом проводе.
  - Проверить соединения.
- Выключен возможно имеющийся сетевой выключатель.
  - Включить сетевой выключатель.

### **Изделие не включается.**

- Неправильно выбрана установка сумеречного включения.
  - Заново отрегулировать установку сумеречного включения.
- Сетевой выключатель ВЫКЛ.
  - Настроить сетевой выключатель.
- Предохранитель не включен или неисправен.
  - Включить предохранитель.
  - Заменить неисправный предохранитель.
- Для минимизации помех быстрые движения игнорируются или установлена слишком малая зона обнаружения или установлена не корректно.
  - Проверить зону обнаружения и отрегулировать.
- Источник света неисправен.
  - Источник света не подлежит замене. Заменить изделие полностью.

### **Изделие не выключается.**

- Постоянное движение в зоне обнаружения.
  - Проверить зону обнаружения.
  - При необходимости ограничить зону охвата или изменить.

### **Нежелательное включение изделия.**

- Изделие установлено не полностью стационарно.
  - Зафиксировать изделие.
- Движение было, однако, наблюдатель его не распознал (движение за стеной, движение небольшого объекта в непосредственной близости к светильнику и пр.)
  - Проверить зону обнаружения.
  - При необходимости ограничить зону охвата или изменить.

---

**STEINEL Vertrieb GmbH**

Dieselstraße 80-84

33442 Herzebrock-Clarholz

Tel: +49/5245/448-188

[www.steinell.de](http://www.steinell.de)

**Contact**

[www.steinell.de/contact](http://www.steinell.de/contact)



## Съдържание

1.	За този документ	3
2.	Общи указания за безопасност	3
3.	Описание на устройството	4
4.	Електрическо свързване	13
5.	Монтаж	14
6.	Функция	26
7.	Грижа и поддръжка	30
8.	Отстраняване	31
9.	Гаранция от производителя	32
10.	Технически данни	33
11.	Отстраняване на повреди	34

## 1. За този документ

- Всички права запазени. Препечатване, дори откъслечно, само с наше разрешение.
- Запазваме си правото за промени, които служат на техническото развитие.



**Предупреждение за опасности!**



**Предупреждение за опасности от ел. ток!**



**Предупреждение за опасности от вода!**

## 2. Общи указания за безопасност



**Опасност при неспазване на упътването за употреба!**

Това упътване съдържа важна информация за безопасното боравене с уреда. Особено внимание се посочва към възможните опасности. Неспазването може да доведе до смърт или тежки наранявания.

- Упътването да се чете внимателно.
- Указанията за безопасност да се спазват.
- Да се съхранява на достъпно място.
- Работата с електрически ток може да доведе до опасни ситуации. Допирът до части, провеждащи ток, може да доведе до електрически шок, изгаряния или смърт.
- Работата по мрежовото напрежение е допустима само от квалифициран персонал.
- Да се спазват съответните държавни предписания за свързване и монтаж (напр. DE: VDE 0100, AT: ÖVE-ÖNORM E8001-1, CH: SEV 1000).

- Използвайте само оригинални резервни части!
- Ремонти са допустими само от специализирани фирми.

### **3. Описание на устройството**

#### **Употреба по предназначение лампа L 270 Digi SC**

- LED-лампа с инфрачервен сензор и заменяем, осветен панел с адресен номер.
- Монтаж на стена на открито.
- Лампите се свързват в мрежа по стандарт Bluetooth-Mesh.
- Обслужване през приложение Steinel Connect App.

#### **Употреба по предназначение лампа L 271 Digi SC**

- LED-лампа с инфрачервен сензор.
- Монтаж на стена на открито.
- Лампите се свързват в мрежа по стандарт Bluetooth-Mesh.
- Обслужване през приложение Steinel Connect App.

#### **Употреба по предназначение лампа L 271 Digi C**

- LED-лампа.
- Монтаж на стена на открито.
- Лампите се свързват в мрежа по стандарт Bluetooth-Mesh.
- Обслужване през приложение Steinel Connect App.

## **Функционален принцип сензор**

Функционалният принцип се отнася за сензорната версия (SC) или за ръчната версия (C) в комбинация с Bluetooth сензорен продукт.

- Инфрачервеният сензор прихваща топлинното излъчване на движещи се тела (напр. хора, животни). Топлинното излъчване се преобразува електронно и автоматично включва уреда.
- Най-сигурното засичане се постига при монтаж на уреда странично спрямо посоката на движение.
- Обхватът на засичане е ограничен, когато движението е директно срещу сензора.
- Поради препятствия (напр. дървета, стени или прозорци) засичането може да бъде ограничено или невъзможно.
- Внезапни промени в температурата, поради климатично влияние, не се отличават от източници на топлина.

## Съдържание на комплекта лампа L 270 Digi SC

3.1

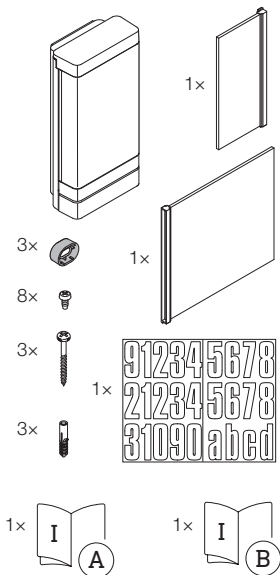

- 1 LED-лампа с инфрачервен сензор
- 1 осветен панел голям
- 1 осветен панел малък
- 3 подложки
- 8 винта за монтаж на панела
- 3 винта за монтаж на лампата
- 3 дюбела
- 1 стикер с адресни номера
- 1 данни за безопасност (A)
- 1 Quick-Start (B)



## Съдържание на комплекта лампа L 271 Digi SC

3.2

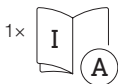
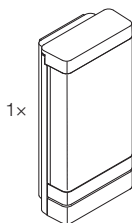

- 1 LED-лампа с инфрачервен сензор
- 3 подложки
- 3 винта
- 3 дюбела
- 1 данни за безопасност (A)
- 1 Quick-Start (B)

## Съдържание на комплекта лампа L 271 Digi C

3.3

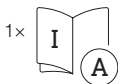
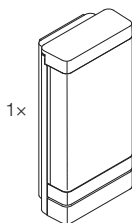

- 1 LED-лампа
- 3 подложки
- 3 винта
- 3 дюбела
- 1 данни за безопасност (A)
- 1 Quick-Start (B)

## Размери на продукта лампа L 270 Digi SC

3.4

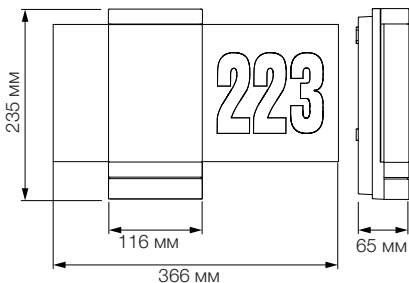

## Размери на продукта лампи L 271 Digi SC и L 271 Digi C

3.5

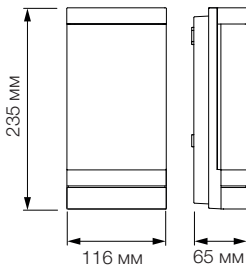

## Преглед на уреда лампа L 270 Digi SC

3.6

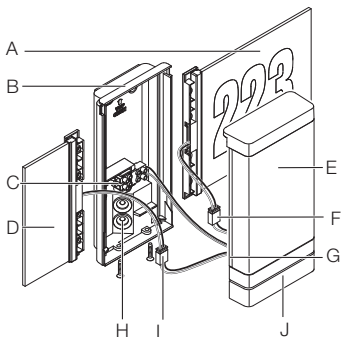

- A Осветен панел с адресен номер
- B Стойка за стена
- C Клема за свързване
- D Осветен панел
- E LED-капак
- F Клема за свързване
- G Панелна стойка
- H Уплътнител
- I Клема за свързване
- J Сензор

## Преглед на уреда лампи L 271 Digi SC и L 271 Digi C

3.7

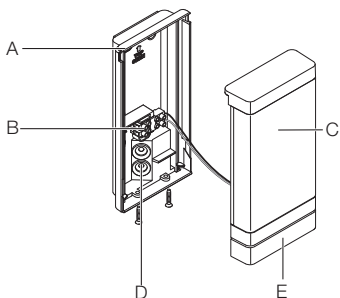

- A Стойка за стена
- B Клема за свързване
- C LED-капак
- D Уплътнител
- E Сензор (само SC)

## Крива на разпределение на светлината

3.8

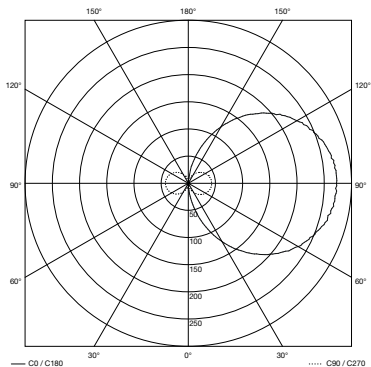

## 4. Електрическо свързване

### Схема на свързване лампи

4.1

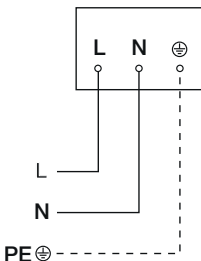

Кабелът съдържа 3 проводника:

**L** = фаза (обикновено черен, кафяв или сив)

**N** = нула (обикновено син)

**PE** = заземяващ проводник (зелен/жълт)

Уредът също може да бъде електрически свързан след прекъсвач, ако се гарантира, че прекъсвачът ще е включен постоянно.

LED на този уред не може да бъде заменян. Ако е необходимо, трябва да бъде заменен целия уред.

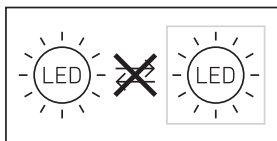

## 5. Монтаж



### Опасност от електрически ток!

Допирът до части, провеждащи ток, може да доведе до електрически шок, изгаряния или смърт.

- Токът да се изключи и напрежението да се прекъсне.
- Да се провери с уред за измерване на напрежението.
- Да се осигури прекъсването на напрежението.

### Опасност от щети!

Размяна на полюсите може да доведе до късо съединение.

- Проводниците да се идентифицират.
- Проводниците да се свържат правилно.

### Подготовка за монтаж

- Всички части да се проверят за щети. При повреди продуктът да не се пуска в експлоатация.
- Да се избере подходящо място за монтаж.
  - Съобразявайки се с обхвата.
  - Съобразявайки се със засичането на движение (само SC).
  - Стабилно.
  - В обхвата няма препятствия (само SC).
  - Не в зони с опасност от експлозии.
  - Не върху леснозапалими повърхности.
  - Да не се гледа в светлината отблизо (< 30 см).
  - Поне 50 cm разстояние до други LED-лампи.



## Обхват лампи L 270 Digi SC и L 271 Digi SC

5.1

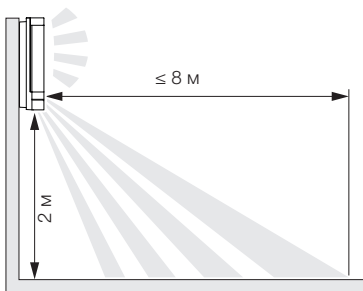

Засичане странично спрямо посоката на движение  
лампи L 270 Digi SC и L 271 Digi SC

5.2

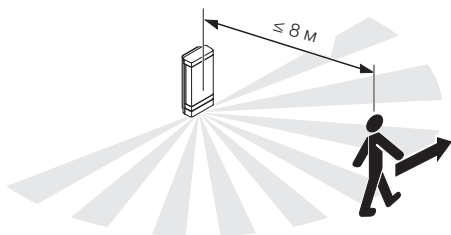

Засичане по посоката на движение лампи  
L 270 Digi SC и L 271 Digi SC

5.3

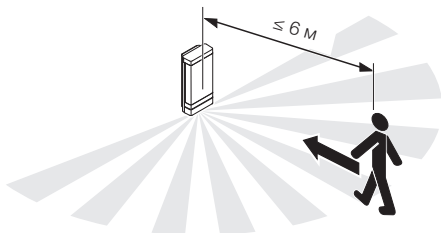

## Последователност за монтаж

5.4

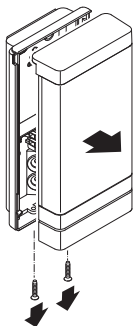

- Да се провери дали напрежението е прекъснато.
- LED-капакът да се развинти от стойката за стена.

5.5

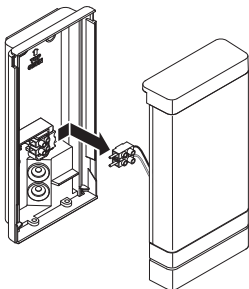

- Клемата да се освободи.

5.6

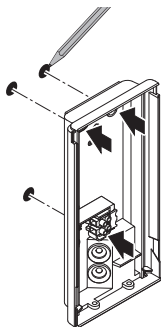

- Да се маркират местата за пробиване.

5.7

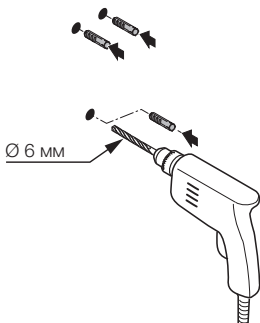

- Да се пробият дупките (Ø 6 мм) и да се поставят дюбелите.

5.8

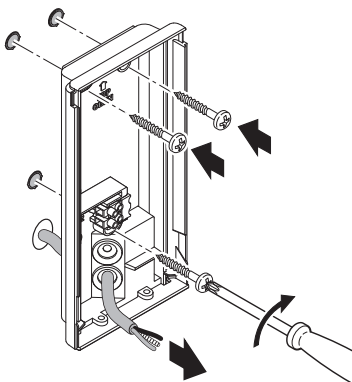

- Да се пробият уплътненията за кабелите.
- Стойката за стена да се затегне без подложките.

5.9

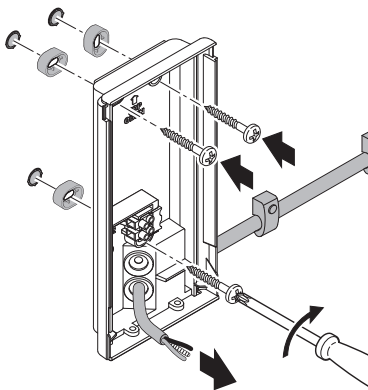

- Да се пробият уплътненията за кабелите.
- Стойката за стена да се затегне с подложките.

5.10

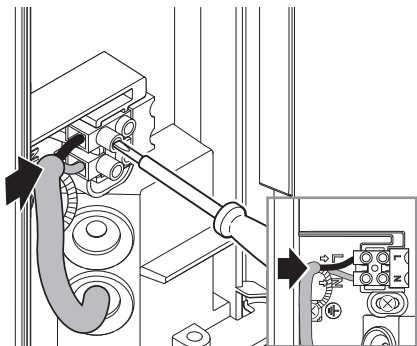

- Мрежовият кабел да се свърже според схемата.  
→ „4. Електрическо свързване“

### Лампа L 270 Digi SC

5.11

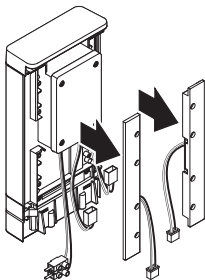

- Панелната стойка да се сваля.

5.12

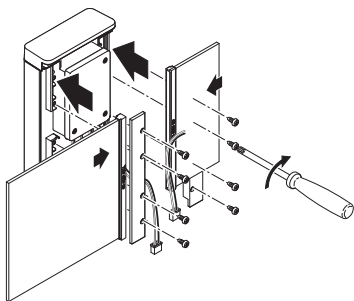
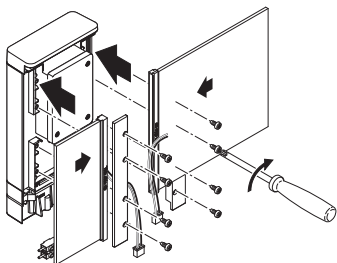

- Панелите да се поставят в панелната стойка.  
Панелната стойка да се затегне.
  - Големият и малкият панели могат да се завинтват алтернативно на двете страни.
  - Панелите могат да се заменят.



5.13

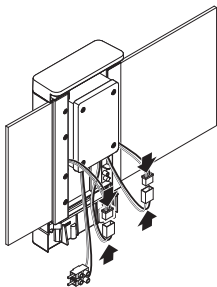

- Клемата за панела с адресния номер да се свърже.

5.14

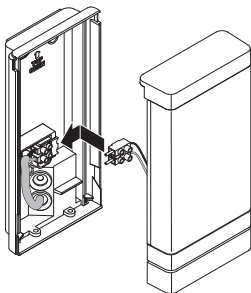

- Клемата за свързване да се постави.

5.15

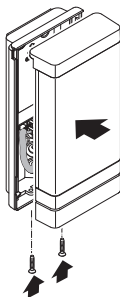

- LED-капакът да се завинти за стойката за стена.

5.16



- Електрозахранването да се включи.

### Лампа L 270 Digi SC

5.17

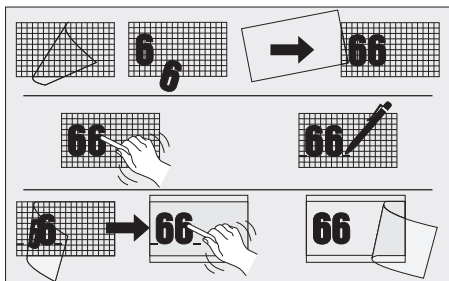

- Стикерите с адресни номера да се залепят.
  - Да се направят настройки.
- „6. Функция“

## 6. Функция

### Лампи L 270 Digi SC и L 271 Digi SC

#### Заводски настройки (първоначално състояние)

- Настройка на обхвата: макс.
- Настройка на времето основна светлина: 10 сек.
- Настройка на времето базово осветление: 1 мин.
- Настройка на светлочувствителността: 2.000 лукса
- Базово осветление ниво на димиране: 50 %

#### Заводски настройки

- Настройка на обхвата: 8 м
- Основна светлина време преди изключване: 3 мин.
- Базово осветление време преди изключване: 5 мин.
- Настройка на светлочувствителността: 500 лукса
- Базово осветление ниво на димиране: 10 %
- Ефектна светлина: ВКЛ

#### Steinel Connect App

За конфигуриране на уреда със смартфон или таблет трябва да свалите приложението STEINEL Connect App от Вашия магазин за приложения. Необходим е смартфон или таблет с Bluetooth.

Android



iOS



## **Следните функции се регулират през Steinel Connect App:**

- Настройка на времето 5 сек - 60 мин
- Настройка на светлочувствителността 2-2.000 лукса
- Lux-Teach
- Базово осветление
- Главна светлина
- Функция мек старт
- Teach на часовото време
- Настройка на обхвата
- Свързване в мрежа с Bluetooth

### **Настройка на времето**

Забавянето на изключването може да се регулира безстепенно от около 5 секунди до макс. 60 минути. Всяко засечено движение включва светлината отново.

При настройка на обхвата и за проверка на функциите се препоръчва да бъде избран най-краткия интервал.

### **Настройка на светлочувствителността**

Осветеността на задействане (мрак) може да се регулира безстепенно от около 2-2.000 лукса.

При настройка на обхвата и при проверка на функциите на дневна светлина трябва да е избран дневен режим.

### **Базово осветление**

Силата на базовата светлина може да се регулира между 10 % и 100 %.

Базовата светлина може да се регулира на база време или околна осветеност.

При движение в обхвата светлината се включва (за избраното време) на максимална мощност (100 %). След което лампата отново преминава на основно осветление.

### **Главна светлина**

Силата на основното осветление може да се регулира между 10 % и 100 %.

### **Функция мек старт:**

При включване осветеността се повишава постепенно до 100 % (fade in).

При изключване осветеността се занижава постепенно до 0 % (fade out).

Времената за fade-in и fade-out са избираеми.

### **Постоянна светлина**

Параметрите на постоянното осветление могат да се регулират през приложението Steinel Connect.

В новото приложение постоянното осветление може да се настрои произволно до определено часово време (Teach часово време).

### **Bluetooth-мрежа (Bluetooth-Connect-Mesh)**

Сензорният шалтер отговаря на стандарта Bluetooth Mesh. Той може да бъде свързан с всички уреди, поддържащи стандарта Bluetooth Mesh.

Настройката на сензорния шалтер се извършва през Steinel Connect App. При първото свързване между сензорния шалтер и Steinel Connect App в смартфона или таблета се записват съответните мрежови ключове. Тези ключове предотвратяват нежелан достъп до сензора.

За достъп от друг смартфон или таблет мрежовият ключ трябва да бъде споделен.

## Настройка на обхвата

6.1

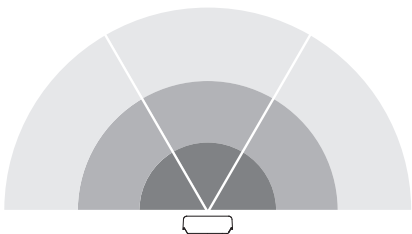

Обхватът на сензора е разделен на три зони:

- Всяка от трите зони може да бъде активирана или деактивирана самостоятелно.
- За всяка от трите зони обхватът може да се настройва отделно.

**Сведение:** При настройка на обхвата се препоръчва:

- Да бъде избран най-краткия интервал.
- Да се избере дневен режим.

## 7. Грижа и поддръжка

Уредът не се нуждае от поддръжка.



**Опасност от електрически ток!**

Контактът на вода с части, провеждащи ток, може да доведе до електрически шок, изгаряния или смърт.

- Уредът да се почиства само сух.

### **Опасност от щети!**

При използване на погрешен почистващ препарат уредът може да бъде повреден.

- Уредът да се почиства с леко влажна кърпа, без почистващ препарат.

**Важно:** уредът е незаменяем.

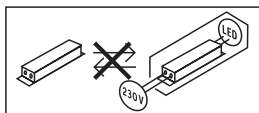



## 8. Отстраняване

Електроуреди, принадлежности и опаковки трябва да бъдат рециклирани, с цел опазване на околната среда.



**Не изхвърляйте електроуреди с общите домашни отпадъци!**

### **Само за страни от ЕС:**

Според действащата Директива на ЕС за стари електронни и електроуреди и транспонирането ѝ в национално право, електроуреди, които повече не могат да бъдат употребявани, трябва да бъдат разделно събирани и рециклирани, с цел опазване на околната среда.

## 9. Гаранция от производителя

Този продукт на Steinel е произведен с най-голямо старание, проверен е за функционалност и безопасност, според действащите разпоредби, след което е подложен на качествен контрол, на принципа на случайния избор. STEINEL гарантира перфектна изработка и функции. Гаранцията е с продължителност 36 месеца и започва от деня на покупката. Ние отстраняваме дефекти, причинени от грешки в производството или качеството на материала, ремонтирайки или заменяйки дефектните части, по наш избор. Гаранцията не важи за щети по износващи се части, както и за щети и дефекти, получени в резултат на неправилна употреба или поддръжка. Последващи щети на чужди предмети са изключени от гаранцията.

Гаранцията е валидна само, ако неразглобеният уред бъде изпратен на съответния сервиз, добре опакован и придружен от кратко описание на дефекта, касова бележка или фактура (дата на покупка и печат на търговец).

### **Ремонтен сервиз:**

След изтичане на гаранцията или при дефекти, непокрити от гаранцията, попитайте в най-близкия заводски сервиз за възможностите за ремонт.

**3** ГОДИНИ  
ГАРАНЦИЯ  
ОТ ПРОИЗВОДИТЕЛ

## 10. Технически данни

- Размери (В × Ш × Д): L 270 SC: 235 × 366 × 65 mm  
L 271 SC / L 271 C: 235 × 116 × 65 mm
- Напрежение: 220-240 V, 50/60 Hz
- Консумирана мощност ( $P_{on}$ ): L 270 SC: 7,80 W  
L 271 SC / L 271 C: 6,60 W
- Светлинен поток (360°): L 270 SC: 637 lm  
L 271 SC / L 271 C: 566 lm
- Ефективност: L 270 SC: 82 lm/W  
L 271 SC / L 271 C: 85 lm/W
- Standby сензор ( $P_{sb}$ ): L 270 SC; L 271 SC: 0,50 W
- Standby мрежа ( $P_{net}$ ): 0,50 W
- Температура на цвета: 3.000 K (топло бяло)
- Индекс на цветовото отражение:  $R_a = 82$
- Средна продължителност на живот:  
L70B50 при 25°C: >60.000 ч.

- Консистенция на цвета SDCM: *начална стойност: 3*
- Разпределение на светлината:



- Базово осветление: *настройка от 10-100 %*
- Основна светлина: *настройка от 10-100 %*
- Обхват\*: *макс. 8 m тангенциално*
- Ъгъл на обхват\*: 180°
- Настройка на времето\*: 5 s - 60 min
- Настройка на светлочувствителността\*: 2-2.000 лукса
- Настройка на обхвата\*: 1-8 m
- Вид защита: IP 44
- Клас защита: II
- Удароустойчивост: IK 03
- Околна температура: -10 до +40°C
- Клас енергийна ефективност:

*Този продукт притежава светлинен източник с клас на енергийна ефективност „E“.*

\* За C: само в комбинация със сензорен продукт с Bluetooth.

## 11. Отстраняване на повреди

### Уредът е без напрежение.

- Дефектен или изключен предпазител.
  - Предпазителят да се включи.
  - Дефектният предпазител да се замени.
- Прекъснат кабел.
  - Проводниците да се проверят с уред за напрежение.
- Късо съединение в мрежовия кабел.
  - Да се проверят връзките.
- Евентуален прекъсвач да се изключи.
  - Прекъсвачът да се включи.

### Уредът не се включва.

- Настройката на светлочувствителността е погрешно направена.
  - Настройката на светлочувствителността да се направи наново.
- Прекъсвач ИЗКЛ.
  - Прекъсвачът да се настрои.
- Дефектен или изключен предпазител.
  - Предпазителят да се включи.
  - Дефектният предпазител да се замени.
- Бързи движения не се отчитат, за да се намалят прекъсванията, или е избран твърде малък или грешен обхват.
  - Обхватът да се провери и настрои.
- Дефектно осветително тяло.
  - Осветителното тяло не е заменяемо. Целият уред да се замени.

### Уредът не се изключва.

- Продължаващо движение в обхвата.
  - Обхватът да се провери.
  - При необходимост обхватът да се ограничи или измени.

### **Уредът се включва произволно.**

- Уредът не е монтиран стабилно.
  - Уредът да се монтира стабилно.
- Движението е останало скрито за наблюдателя (движение зад стена, движение на малък обект в непосредствена близост до лампата и т.н.).
  - Да се провери обхвата.
  - При необходимост обхватът да се ограничи или измени.

---

**STEINEL Vertrieb GmbH**

Dieselstraße 80-84

33442 Herzebrock-Clarholz

Tel: +49/5245/448-188

[www.steinell.de](http://www.steinell.de)

**Contact**

[www.steinell.de/contact](http://www.steinell.de/contact)



# 内容

1.	关于本文件	3
2.	一般安全性提示	3
3.	设备说明	4
4.	电气连接	12
5.	安装	13
6.	功能	25
7.	维护和保养	29
8.	废弃物处理	30
9.	制造商担保	30
10.	技术参数	31
11.	故障排除	32

## 1. 关于本文件

- 版权所有。未经我方批准禁止翻印或摘录。
- 保留技术更改的权利。



**危险警示!**



**警告电流危险!**



**警告水危险!**

## 2. 一般安全性提示



**不遵守使用说明书会发生危险!**

本说明书中包含安全使用设备的重要信息。其中特别指出潜在的风险。不遵守使用说明可导致死亡或严重的人身伤害。

- 请仔细阅读使用说明。
  - 遵守安全提示。
  - 存放在随时可用的位置。
- 处理电流时可能造成危险情况! 如果触碰到带电的零部件, 可能会遭受电击, 导致烧伤或死亡。
  - 只允许具备相关资质的专业人员对电源电压进行操作。
  - 请务必遵守各个国家的安装规定和接线条件 (比如, 德国: VDE 0100; 奥地利: ÖVE-ÖNORM E8001-1; 瑞士: SEV 1000)。
  - 只能使用原装备件。
  - 只允许专业机构进行维修。



## 3. 设备说明

### 合规用途

#### 灯具 L 270 Digi SC

- LED 灯，配备红外线动作感应器以及可更换的发光门牌号面板。
- 室外壁装。
- 灯具通过蓝牙 mesh 网络标准即可联网。
- 通过 Steinel Connect 应用程序进行操作。

### 合规用途

#### 灯具 L 271 Digi SC

- 配备红外线动作感应器的 LED 灯。
- 室外壁装。
- 灯具通过蓝牙 mesh 网络标准即可联网。
- 通过 Steinel Connect 应用程序进行操作。

### 合规用途

#### 灯具 L 271 Digi C

- LED 灯。
- 室外壁装。
- 灯具通过蓝牙 mesh 网络标准即可联网。
- 通过 Steinel Connect 应用程序进行操作。

### 动作感应器的功能原理

功能原理有两种，一种针对传感器型号 SC，另一种针对手动型号 C 与蓝牙传感器产品组合使用的时候。

- 红外传感器可感应移动躯体（如人，动物等）产生的热辐射。感应到的热辐射转化为电能并自动打开设备。
- 在安装时，将设备平行于行走方向，这样才能实现最可靠的动作检测。
- 如果让人直接走向设备的话，动作检测的作用范围反而受限。
- 障碍物（如树木、墙壁或玻璃窗）可能会限制动作检测，甚至使其失灵。
- 由于天气影响导致的突发性温度波动与热源不能加以区别。

## 灯具 L 270 Digi SC 的供货范围

3.1

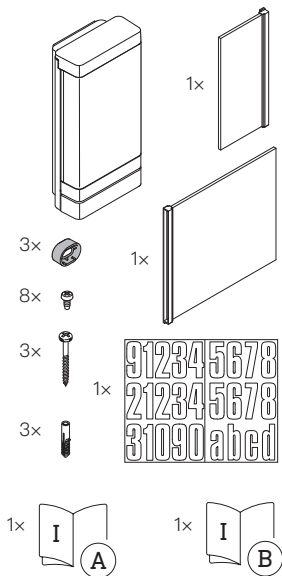

- 1 盏配备红外线动作感应器的 LED 灯
- 1 个大号发光面板
- 1 个小号发光面板
- 3 个调整垫片
- 8 个面板安装用螺栓
- 3 个灯具安装用螺栓
- 3 个膨胀螺钉
- 1 块门牌号码面板
- 1 份安全数据单 (A)
- 1 份快速启动说明 (B)

## 灯具 L 271 Digi SC 的供货范围

3.2

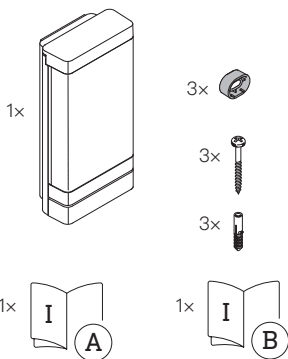

- 1 盏配备红外线动作感应器的 LED 灯
- 3 个调整垫片
- 3 个螺栓
- 3 个膨胀螺钉
- 1 份安全数据单 (A)
- 1 份快速启动说明 (B)

## 灯具 L 271 Digi C 的供货范围

3.3

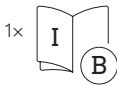
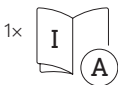
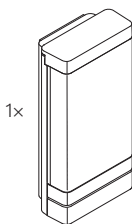

- 1 盏 LED 灯
- 3 个调整垫片
- 3 个螺栓
- 3 个膨胀螺钉
- 1 份安全数据单 (A)
- 1 份快速启动说明 (B)

### 灯具 L 270 Digi SC 的产品尺寸

3.4

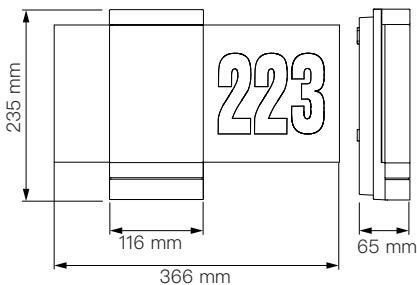

### 灯具 L 271 Digi SC 和 L 271 Digi C 的产品尺寸

3.5

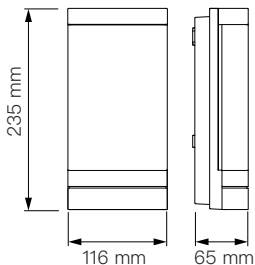

## 灯具 L 270 Digi SC 的设备概况

3.6

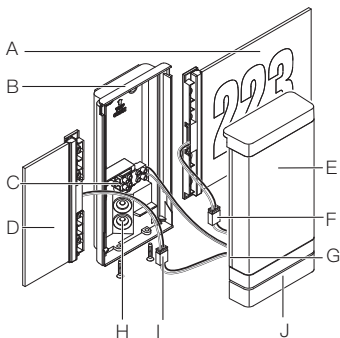

- A 发光门牌号面板
- B 墙壁支架
- C 连接端子
- D 发光面板
- E LED 灯罩
- F 连接插头
- G 面板支架
- H 密封塞
- I 连接插头
- J 传感器元件

## 灯具 L 271 Digi SC 和 L 271 Digi C 的设备概况

3.7

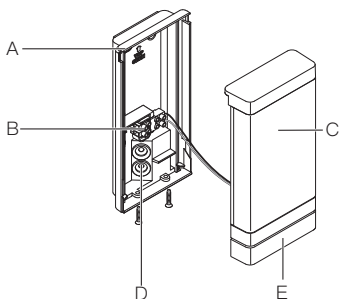

- A 墙壁支架
- B 连接端子
- C LED 灯罩
- D 密封塞
- E 传感器单元 (仅限 SC)

# 光分配曲线

3.8

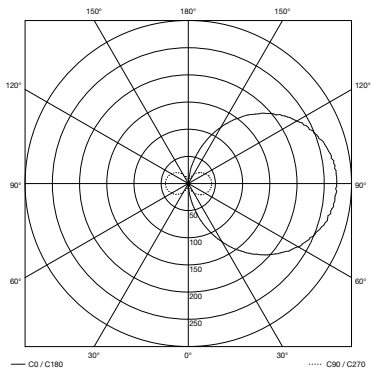



## 4. 电气连接

### 灯具电路图

4.1

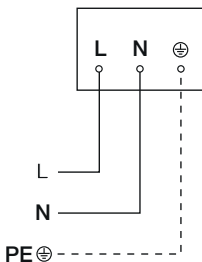

电源供电线由一根三芯电缆构成：

L = 相位（通常是黑色、棕色或灰色）

N = 零线（通常为蓝色）

PE = 地线（绿色/黄色）

该设备还可以通电连接到一个电源开关上，前提是该电源开关一直处于接通状态。

该设备的 LED 灯不可更换。必要时，可更换整个设备。

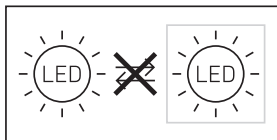

## 5. 安装



**触电危险!**

接触导电部件可能造成电击、燃烧或死亡。

- 切断电流并断开电源。
- 用试电笔检查是否存在电压。
- 确保电源保持中断状态。

**存在财产损失风险!**

混淆连接导线可能导致短路。

- 辨别连接导线。
- 正确连接接口导线。

**安装准备**

- 检查所有构件是否受损。损坏时禁止使用产品。
- 选择合适的安装地点。
  - 考虑检测范围。
  - 考虑移动检测 (仅限 SC)。
  - 无振动, 平稳。
  - 检测区域应没有障碍物 (仅限 SC)。
  - 避免存在爆炸危险的区域。
  - 避免放在易燃的表面上。
  - 切勿近距离 (< 30 cm) 直视光源。
  - 与其他 LED 灯至少保持 50 cm 的距离。

## 灯具 L 270 Digi SC 和 L 271 Digi SC 的作用距离

5.1

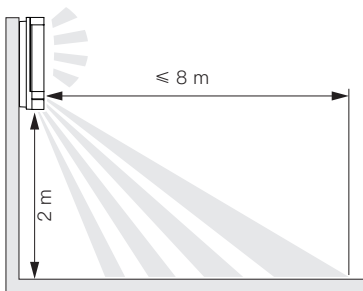

灯具 L 270 Digi SC 和 L 271 Digi SC  
平行于行走方向的动作检测

5.2

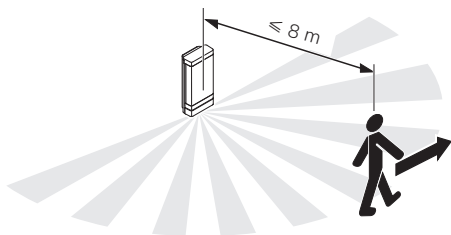

灯具 L 270 Digi SC 和 L 271 Digi SC  
正对行走方向的动作检测

5.3

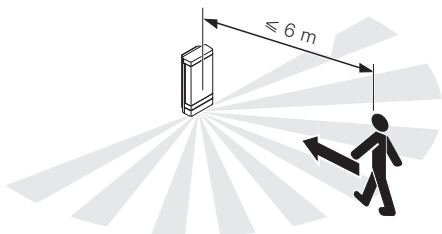

## 安装步骤

5.4

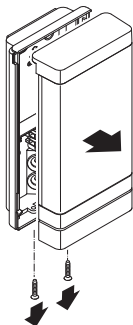

- 检查电源是否已切断。
- 拧下壁挂托架上的 LED 灯罩。

5.5

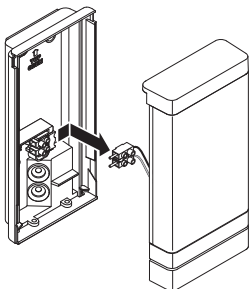

- 松开连接插头。

5.6

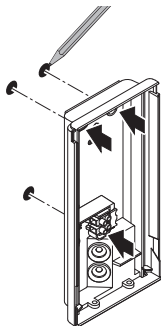

- 标记钻孔。

5.7

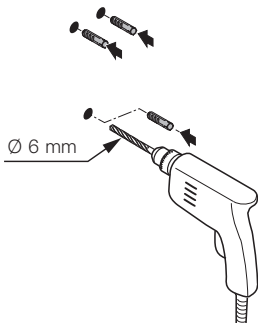

- 钻孔 ( $\varnothing 6 \text{ mm}$ )，接着放入膨胀螺丝。

## 5.8

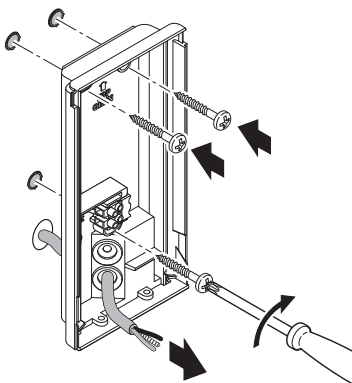

- 刺穿密封塞，将电源引线整个穿过。
- 用螺栓拧紧无间隔条的暗线安装款壁挂支架。

## 5.9

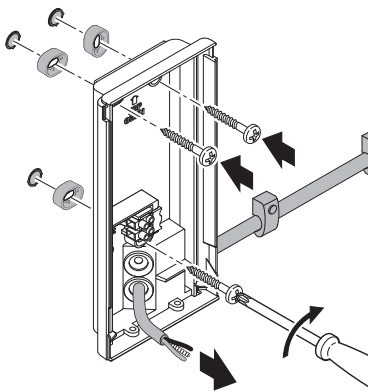

- 刺穿密封塞，将电源引线整个穿过。
- 用螺栓拧紧带间隔条的明线安装款壁挂支架。



## 5.10

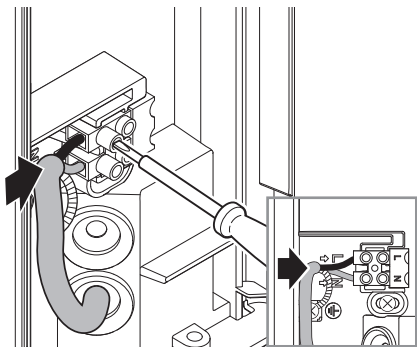

- 按照电路图连接电源引线。  
„4. 电气连接“

## 灯具 L 270 Digi SC

## 5.11

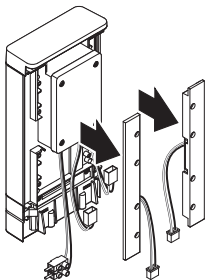

- 取下面板支架。

5.12

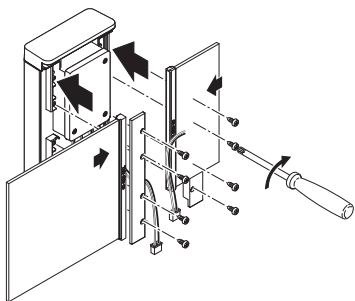
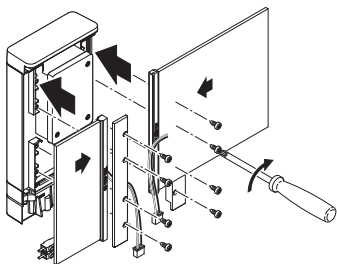

- 将面板插入到面板支架中。拧紧面板支架的螺栓。
  - 大号面板和小号面板可以交替用螺栓在两侧拧上。
  - 面板可以更换。

5.13

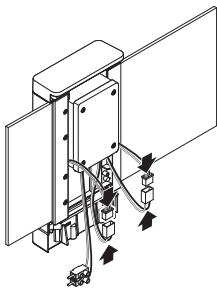

- 将门牌号面板的连接插头插在一起。

5.14

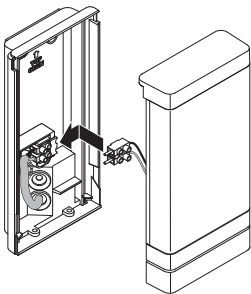

- 插上接线端子。

5.15

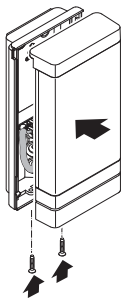

- 将门牌号面板的连接插头插在一起。

5.16



- 接通电源。

灯具 L 270 Digi SC

5.17

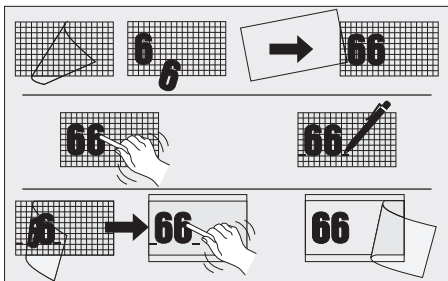

- 将门牌号贴纸上的门牌号贴上去。
- 进行设置。  
„6. 功能“

## 6. 功能

### 灯具 L 270 Digi SC 和 L 271 Digi SC

#### 出厂设置 (交货状态)

- 有效距离设置 = 最大
- 主灯时间设置: 10 秒钟。
- 底灯时间设置: 1 分钟。
- 亮度设置: 2,000 Lux
- 底灯微光等级: 50%

#### 出厂设置

- 射程设置: 8 m
- 主灯后续时间: 3 分钟
- 底灯后续时间: 5 分钟
- 亮度设置: 500 Lux
- 底灯微光等级: 10%
- 效果灯: 开

#### Steinel Connect 应用程序

首先必须在您的应用商城下载 STEINEL Connect 应用程序，之后才能用智能手机和平板电脑对设备进行配置。需要一个具备蓝牙功能的智能手机或平板电脑。

安卓



iOS



## 可通过 Steinel Connect 应用程序设置的功能：

- 时间设置 5 秒 – 60 分钟
- 亮度设置 2 – 2000 Lux
- Lux 示教模式
- 底灯
- 主灯
- 柔光启动功能。
- 示教时间
- 有效距离设置
- 蓝牙联网

### 时间设置

可在近 5 秒起至最大 60 分钟的范围

对关闭延迟进行无极设置。每个检测到的移动动作都会再次开启灯光。

在调整检测区域和进行功能测试的时候，建议设置成最短时间。

### 亮度设置

可对亮度响应（暮光模式）从近 2 – 2000 Lux 范围内进行无极设置。

在设置探测区域以及在日光下进行功能测试时，必须将设置调节器调到日光模式。

### 底灯

底灯的亮度可在 10% 和 100% 之间无级调节。

可根据时间或亮度调整底灯。

当在探测范围内运动时方才可以将灯光控制到最大灯功率 (100%) 并持续已设时间 (对于时间设置)。然后灯重新切换至底灯。

## 主灯

主灯的亮度可在 10% 和 100% 之间无级调节。

### 柔光启动功能：

开灯的时候，亮度逐步亮起到 100% (fade in 淡入模式)。

关灯的时候，亮度逐步熄灭到 0% (fade out 淡出模式)。

fade in 淡入和 fade out 淡出时间可选定。

### 长亮灯模式

常亮模式的参数可以通过 Steinel Connect 应用程序设定。

在这个新推出的应用程序中，可以逐步设定常亮持续时间

时间，直至达到特定的时间 (时间示教功能)。

### 蓝牙联网 (蓝牙 Connect mesh 网络)

该传感器开关符合蓝牙 mesh 网络标准。它可以联网所有符合蓝牙 mesh 网络标准的产品。

通过 Steinel Connect 应用程序配置传感器开关。首次连接传感器开关和 Steinel Connect 应用程序时，将在智能手机或平板电脑上存储相应的网络密钥。通过该密钥可避免未经授权人员访问该传感器。

必须共享该网络密钥才能通过其他智能手机或平板电脑访问。



## 设置感应范围

### 6.1

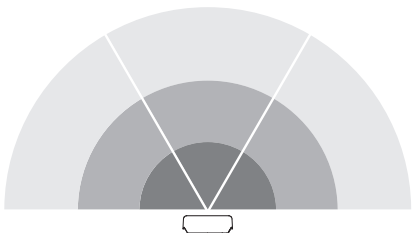

传感器的检测范围划分成三个区域：

- 这三个区域中的每一个都可以单独激活或禁用。
- 可以为三个区域中的每个区域分别设置作用范围。

**注意：**在设置检测区域时：

- 建议选择最短时间。
- 设置日间运行模式

## 7. 维护和保养

设备免维护。



**触电危险!**

如果水与带电零部件发生接触可导致电击、烧伤或死亡。

- 仅在干燥状态下清洁设备。

**存在财产损失风险!**

错误的清洁剂可能造成设备损坏。

- 用略微湿润的抹布清洁设备，不要使用清洁剂。

**重要信息：**操作设备无法更换。

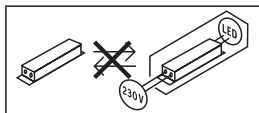

## 8. 废弃物处理

必须将电器、配件和包装采用可回收的环保方式处理。



**不得将电子设备投入生活垃圾!**

**仅针对欧盟国家:**

根据适用的关于废旧电子设备和电子元件欧盟指令及其在国家法律中的实施规则, 必须将无法再使用的电子设备分开收集在一起并根据环保要求寻求再次利用。

## 9. 制造商担保

该产品系施特朗-精心研发制造, 已根据有效规定通过了功能性及安全性审核, 并进行了抽样检查。施特朗保证其产品性能和功能完好。质保期为 36 个月, 自消费者购买日起计算。材料或生产错误导致的产品缺陷由我方负责排除, 质保服务(通过维修或是更换缺陷部件解决)将由我方决定。耗材损失, 未正确使用及保养造成的损失和损坏未包含在质保范围内。外购物品上持续出现的发展性损坏亦不属于质保服务范畴。

仅当将未拆卸的设备连同简要的故障说明、收款凭据或发票(购买日期和零售商盖章)包装好并寄至相关维修点时、才能享受质保。

维修服务: 质保期已经到期或缺陷不在质保范围内的产品、可向就近服务站咨询维修事宜。

**3**年  
厂商质保

## 10. 技术参数

- 尺寸 (高 × 宽 × 深): L 270 SC: 235 × 366 × 65 mm  
L 271 SC / L 271 C: 235 × 116 × 65 mm
- 电源电压: 220–240 V, 50/60 Hz
- 功率消耗 ( $P_{on}$ ): L 270 SC: 7.80 W  
L 271 SC / L 271 C: 6.60 W
- 光通量 (360°): L 270 SC: 637 lm  
L 271 SC / L 271 C: 566 lm
- 能效: L 270 SC: 82 lm/W  
L 271 SC / L 271 C: 85 lm/W
- 传感器待机 ( $P_{sb}$ ): L 270 SC; L 271 SC: 0.50 W
- 待机 (网络) ( $P_{net}$ ): 0.50W
- 色温: 3,000K (暖白)
- 显色指数:  $R_a = 82$
- 平均额定使用寿命:  
L70B50 在 25°C 的温度下: > 60,000 小时
- SDCM 的颜色一致性: 初始值: 3
- 光强分布:



- 底灯: 可在 10–100 % 的范围内调节
- 主灯: 可在 10–100 % 的范围内调节
- 探测范围: 切线方向上最长 8 m
- 探测角度: 180°
- 时间设置\*: 5 秒 – 60 分钟
- 亮度设置\*: 2–2000 Lux
- 有效距离设置: 1–8 m
- 防护类型: IP44
- 保护等级: II
- 冲击强度: IK 03
- 环境温度: -10 至 +40°C
- 能效等级: 本产品具备一个能效等级为“E”的光源

\* 对于 C 系列: 只能与一个蓝牙传感器产品组合使用。

## 11.故障排除

### 设备上无电压。

- 保险装置未接通或已损坏。
  - 打开保险装置。
  - 更换损坏的保险装置。
- 线路中断。
  - 使用试电笔检查电线。
- 电源线路短路。
  - 检查接头。
- 电源开关可能已关闭
  - 打开电源开关。

### 设备无法开启。

- 暮光设置选择错误。
  - 重新设定暮光设置。
- 电源开关关闭。
  - 设定电源开关。
- 保险装置未接通或已损坏。
  - 打开保险装置。
  - 更换损坏的保险装置。
- 为最大限度地减少故障，禁止快速动作，或是检测区域过小或不正确。
  - 检查感应范围并校准。
- 光源故障。
  - 光源无法切换。彻底更换设备。

### 设备无法关闭。

- 感应范围内出现持续移动。
  - 检查感应范围。
  - 必要时限制或更改感应范围。

---

**STEINEL Vertrieb GmbH**

Dieselstraße 80-84

33442 Herzebrock-Clarholz

Tel: +49/5245/448-188

[www.steinel.de](http://www.steinel.de)



**Contact**

[www.steinel.de/contact](http://www.steinel.de/contact)

