

D	Montage- und Bedienungsanleitung	2	GB	Mounting and operating manual	4
F	Instructions de montage et de service	6	NL	Gebruiks- aanwijzing	8

ST4-150 II

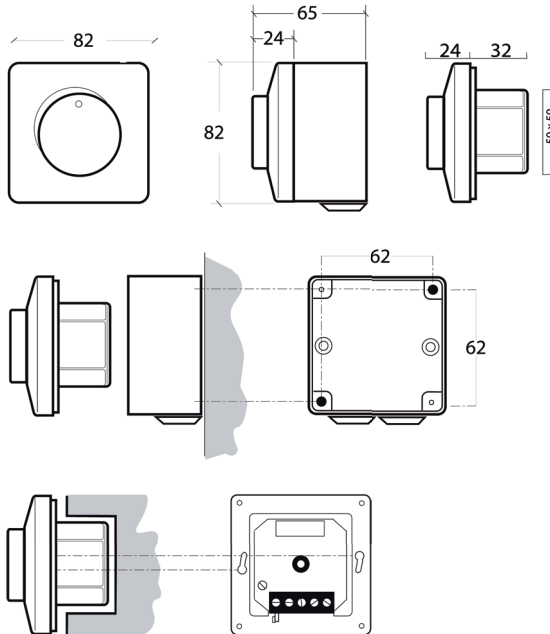

ST4-150 II, #85215 Einbau in Fremdrahmen mit Drehknopf, Rahmen und Abdeckplatte von Fremdsystemen mit 6 mm-Achse.

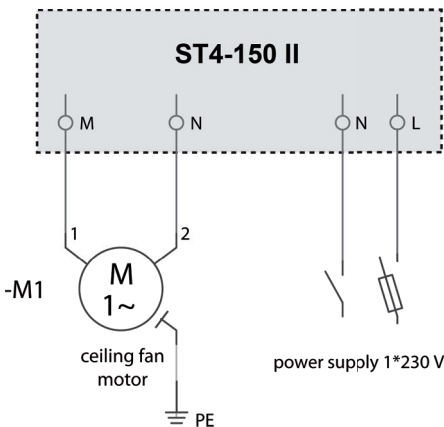

CE According to the low voltage directive: 2006/95/EC / the EMC directive: 2004/108/EC

D

Über diese Bedienungsanweisung

Bevor Sie das CasaFan-Gerät benutzen, lesen Sie bitte die Bedienungsanweisung aufmerksam durch. Bewahren Sie die Bedienungsanweisung griffbereit auf. Geben Sie den Regler nie ohne Bedienungsanweisung an andere Personen weiter.

Zeichenerklärung:	
Gefährliche elektrische Spannung	Achtung
Warnt den Benutzer vor Schäden, die durch elektrische Spannung verursacht werden	Besonderer Hinweis für den Benutzer.

Technische Daten:		ST4-150 II
Spannung:	230 V, 50 Hz	
Leistungsaufnahme max.	150 W	
Schutzklasse:	II / IP44/IP 54	
Anzahl der Stufen:	4	
Maße Ø x H (mm)	82 x 82 x 65	
Gewicht (kg):	0,19	

- Achtung!** Gerät darf nur vollständig montiert betrieben werden!
- Verpackungsmaterial umweltbewusst und außer Reichweite von Kindern entsorgen.

Montage

Gehen Sie nach der Montageanleitung auf Seite 3 vor.

- Alle in dieser Anweisung enthaltenen Sicherheits- und Vorsichtsmaßnahmen können nicht jede Gefahrensituation im Umgang mit elektrischer Spannung beschreiben. Sie ersetzen ein vernünftiges Vorgehen und Vorsicht, welche Sie bei Inbetriebnahme und während des Betriebes eines Elektrogerätes berücksichtigen müssen, nicht.**
- Beim Einsatz jeglicher Elektrogeräte sind einige Grundregeln stets zu beachten, darunter im Einzelnen:*

- Allgemein**
- Die Spannungsangabe auf dem Typenschild muss mit der vorhandenen Netzspannung übereinstimmen.
 - Das Hausnetz muss geerdet sein!

- Wichtig**
- Für den elektrischen Anschluss des Gerätes wird empfohlen sich an einen spezialisierten Fachmann zu wenden.
- Vor Zugang an den Anschluss muss der Strom allpolig abgestellt werden. Der Netzanschluss, an welchen Sie angeschlossen sind, muss den geltenden Normen entsprechen. Der Festanschluss muss mit einer Allpol-Trennung mit Kontaktabstandsöffnung von mindestens 3 mm versehen sein. Wir empfehlen, den Anschluss von einem qualifizierten Elektriker vornehmen zu lassen.

Der Ventilator muss richtig geerdet sein. Vor Inbetriebnahme die Montage sowie alle elektrischen Anschlüsse überprüfen, um jegliche Fall-, Feuer- oder Elektroschock-Gefahr zu verhindern.

Montage-Anleitung

Dieser Drehzahlsteller verwendet Kondensatoren, die in Reihe oder parallel in vier Stufen geschaltet sind und ist ideal zur brummfreien Regelung von Ventilatoren. Die gewünschte Drehzahl wird über den Drehknopf mit 6 Positionen eingestellt (0-4-3-2-1-0 Position). Die Stellung „0“ schaltet den Ventilator aus.

Technische Daten:

Netzspannung: 230 Vac - 50/60 Hz

Nennlastbereich Sicherung

ST4-150 II: 1,0 A F 1,25 A - H

max. Leistung: 150 W

Gehäuse extern: Kunststoff, ASA, RAL 9010 Elfenbeinweiß

Gehäuse intern: Polyamid nach IEC 60335

Max. Umgebungstemperatur: 35 °C

Die Installation muss durch einen Fachmann nach VDE 0100 erfolgen!

Vor jeglichen Arbeiten daran muss das Gerät allpolig vom Netz getrennt werden! Montageanleitung für den Einbau (IP 44)

Den Bedienknopf abziehen. Ein leichtes Überdrehen über die maximale Stellung hinaus erleichtert das Abziehen. Eventuell ist ein kleiner Schraubendreher zur Hilfe zu nehmen. Nach Entfernen der Sechskantmutter in der Mitte auf dem Regler, mit den Anschlußklemmen an der Unterseite nach dem dargestellten Schaltbild anschließen. Die Abdeckung montieren. Den Stellknopf fest aufdrücken und darauf achten, dass die Nut auf der Achse in die Aussparung am Stellknopf einrastet.

Montageanleitung für den Aufbau (IP 54)

Wie unter "Einbau IP 44" beschrieben vorgehen. Der Regler kann mit den beiden mitgelieferten Schrauben an der Wand befestigt werden. An der Unterseite der Aufbaudose muß bei extrem feuchten Bedingungen eine Kondenswasseröffnung gebohrt werden (max. 5mm).

Anschlussschaltbild (Fig.)

1. Netzanschluss: 230 V - 50/60 Hz
 2. Eingebaute Sicherung mit Reservesicherung (flink, keramisch)
 3. Geschalteter Ausgang zum Motor
- Der Regler kann nur für Elektromotoren

eingesetzt werden, die zur Drehzahlregelung mittels Kondensatoren geeignet sind. Jeder Motor muss intern thermisch abgesichert sein. Bei Störung kontrollieren ob die richtige Spannung angelegt ist. Sind die Anschlußklemmen fest angezogen? Die interne Überlastsicherung kontrollieren.

Auswechseln der Sicherung

Den Regler wie unter "Montage" beschrieben, demontieren. Der Halter für die Sicherungen (1 Reserve) befindet sich unter dem kleinen Deckel oben an der Vorderseite. Den Deckel mit einem kleinen Schraubendreher entfernen. Reservesicherung einsetzen. Montage wie vorstehend beschrieben.

Garantie

Ein Jahr nach Lieferdatum auf Herstellungsfehler. Bei Eingriffen in das Gerät erlischt die Werksgarantie.



Wartung

In Prinzip sind die Regler wartungsfrei. Bei leichter Verschmutzung: Reinigen mit einem trockenen oder leicht feuchten Tuch. Bei erheblicher Verschmutzung: Reinigen mit nicht-aggressivem Reiniger.

Achtung: Es darf keine Flüssigkeiten in den Regler eindringen. Nur einschalten, wenn der Regler komplett getrocknet ist. Die Sicherung nur gegen Sicherungen des gleichen Typs und Werts tauschen!

**About this operating instructions**

Before using the CasaFan regulator, read the operating instructions carefully. Keep the operating instructions within reach. Never pass the fan onto another person without the operating instructions.

Explanation of symbols:	
 Dangerous electric voltage	 Careful
Warn the user of the dangers caused by electricity	Particular note for the user.
Technical data:	ST4-150 II
Mains voltage:	230 V, 50 Hz
Power:	max. 150 W
Protection clas:	II / IP44/IP 54
No of speeds:	4
Dimensions Ø x H (mm)	82 x 82 x 65
Weight (kg):	0,19

-  **Caution!** Only operate the unit when completely assembled!
 - Dispose of packaging taking the environment into account and keep out of the reach of children.

Assembly

Please proceed as per mounting instructions on page 5.

-  **When dealing with electricity, just conforming to all the safety and precautionary measures can not describe every danger situation. They do not replace sensible procedures and care, which you have to take into account when first initiating and then running your fan.**

When using any electric units, several basic rules have to always followed, as detailed below:

-  **General**
 - The voltage details on the nameplate are to conform with the available mains voltage.
 - The building mains must be earthed!

Important

- It is recommended that a specialist electrician is used for making the electrical connection to your controller.

-  **Safety instructions**
 Before accessing the connection, all current carrying conductors are to be isolated. The mains connections to which you are connected is to comply with current specifications. The fixed wire connection is to be provided with a multi-pole isolator with contact gaps of at least 3 mm. We recommend that the connection be made by a qualified electrician. The fan is to be correctly earthed.
 Before first using the setup, all electrical connections are to be checked in order to prevent any fall, fire or electric shock.

Mounting instructions

These speed controllers use miniature motor capacitors that are switched in series or parallel in four positions to vary the voltage supplied to the motor. Ideal application: hum-free control of fans and ceiling fans. Selections are done by the 6 positions switch (0-4-3-2-1-0 position). The "0" position stops the fan.

Technical data:

Power supply: 230 Vac - 50/60 Hz

Current range Fuse

ST4-150 II: 1,0 A F 1,25 A - H

Max. load: 150 W

Enclosure external: plastic, ASA, RAL 9010 white-ivory

Enclosure internal: polyamide According to IEC 60335

Max ambient temperature: 35 °C

All works may only be carried out by skilled personnel following the local regulations and

AFTER the controller is completely separated from the mains.

Inset mounting (IP 44)

Break mains voltage. Connect according to diagram. Mount innercase to the wall with connections pointing down. Mount cover with nut to the wall. Push knob in place at off position.

Surface mounting (IP 54)

Break mains voltage. Mount surface mounting case to the wall together with included grommets. Connect according to diagram. Mount inner case in surface mounting case with included screws. Mount cover with nut to surface mounting case. Push knob in place at off position. When needed a 5 mm hole for condensatation water is to be drilled at the bottom of the surface mounting case.

Connections (fig.)

1. Mains connection : 230 V - 50/60 Hz
2. Fuse-box with spare fuse. (Fast, ceramic)
3. Switched output to motor

The controller is only to be used together with fans that are suitable for speed control by capacitors. The motor used should be internally protected against over heating.

In case of faulty operation, please check that:

right voltage is applied. All connections are correct. The machine to be regulated is functioning. The fuse in fusebox is OK. The fuse in the controller is OK.

Change of fuse

Undo knob by first turning the knob to the right beyond end stop and then pull. Remove the nut. Remove fuse holder with a screwdriver. Change fuse. Put the details back in place. Use only recommended fuses (Approved, fast, with high breaking capacity) otherwise loss of warranty will ensue.

Warranty



One year from delivery date against defects in manufacturing. Any modifications or alterations to the product relieve the manufacturer of all responsibility.

Maintenance

In normal conditions the controllers are maintenance-free. If soiled clean with dry or dampish cloth. In case of heavy pollution clean with a non-aggressive product. In these circumstances the controller should be disconnected from the mains. Pay attention that no fluids enter the controller. Only reconnect the controller to the mains when it is completely dry. Replace fuse only with same type and rating.

**A propos du mode d'emploi**

Lisez attentivement le mode d'emploi avant d'utiliser l'appareil CasaFan. Conservez-le à portée de la main. Ne donnez jamais le ventilateur à une autre personne sans son mode d'emploi.

Explication des symboles:	
 Tension électrique gratuite	 Attention
Met en garde l'utilisateur des dommages imputables à la tension électrique	Remarque particulière à l'intention de l'utilisateur.
Caractéristiques techniques::	ST4-150 II
Tension nominale:	230 V, 50 Hz
Puissance:	max. 150 W.
Classe de protection:	II/ IP44/IP 54
Vitesses:	4
Cotes Ø x H (mm)	82 x 82 x 62
Poids (kg):	0,19

-  **Attention!** L'appareil ne doit être utilisé qu'entièrement assemblé !
- Débarrassez-vous de l'emballage dans le respect de notre environnement et de manière à ce qu'il reste en dehors de la portée des enfants..

Montage

Veuillez suivre les instructions de montage a page 7.

 Toutes les mesures de sécurité contenues dans ces instructions ne peuvent pas décrire toutes les situations de risques en liaison avec l'utilisation de la tension électrique. Elles ne peuvent remplacer l'approche et la prudence raisonnables requise dans la mise en service et l'utilisation de votre ventilateur.
<i>L'utilisation de tout type d'appareillage électrique implique quelques règles de base à respecter systématiquement qui sont, entre autres :</i>

-  **Generale**
- La tension indiquée sur la plaque signalétique doit correspondre à la tension secteur effective.
- Le réseau électrique domestique doit être mis à la terre !

Important

Nous recommandons de recourir aux services d'un spécialiste pour procéder au branchement électrique de ce ventilateur.

-  **Consignes de sécurité**
L'électricité doit être coupée au niveau de tous les pôles avant tout accès à la connexion. Le raccordement au réseau par lequel vous êtes relié doit répondre aux normes en vigueur. Le raccordement fixe doit être doté d'une séparation de tous les pôles avec une distance entre les contacts d'au moins 3 mm. Nous vous recommandons de confier la réalisation du branchement à un électricien qualifié. .

Instructions de montage

Ces variateurs utilisent des condensateurs de démarrage moteur miniatures qui sont montées en série ou en parallèle en quatre positions pour varier le courant du moteur. Application idéale: contrôle sans bruit des ventilateurs et ventilateurs de plafond. La sélection se fait par un commutateur à 6 positions (0-4-3-2-1-0). La position "0" arrête le ventilateur.

Données techniques

Alimentation: 230 Vac - 50/60 Hz

Intensité Fusible

ST4-150 II: 1,0 A F 1,25 A - H

Charge max.: 150 W

Bâtiment externe: plastique, ASA, RAL 9010 blanc-ivoire

Bâtiment interne: polyamide selon to IEC 60335

Max. température du milieu: 35 °C

Tous travaux sont à exécuter seulement par personnel compétent suivant les dispositions légales en vigueur et APRES le variateur est coupé complètement du secteur.

Instruction pour montage encastré (IP 44)

Si le bouton de mise en marche est tourné plus loin que la position maximum, il peut être enlevé plus facilement. Utilisez éventuellement un petit tournevis. Après l'enlèvement de l'écrou hexagonal au milieu du régulateur, la plaque de fermeture peut être enlevée. Branchez le régulateur avec les bornes de raccordement en dessous, selon le schéma ci-après. Montez la plaque de fermeture avec le joint. Pressez fortement le bouton de fonctionnement et mettez-le sur stop.

Instructions pour montage en saillie (IP 54)

Faites comme indiqué ci-dessus. Le régulateur peut être fixé dans la boîte avec les 2 vis fournies. Dans des circonstances extrêmement humides, un trou (max. 5 mm) doit être foré en dessous de la boîte en saillie pour l'eau de condensation.

Raccordement électrique (fig.)

1. Branchement au réseau : 230 V - 50/60 Hz
2. Coupe-circuit encastré avec coupe-circuit de réserve (rapide, céramique).
3. Sortie réglée, direction moteur Moteurs-Électrique

Le régulateur peut uniquement être appliqué

à des moteurs électriques qui se prêtent au réglage de la vitesse avec des condensateurs. Chaque moteur doit être mis en sécurité thermiquement.

En cas de perturbation, contrôlez si la voltage est correct. Contrôlez si les bornes de raccordement sont bien vissées. Contrôlez le fusible de surcharge interne.

Changement du fusible

Démontez le régulateur comme indiqué sous 'montage'. La boîte des fusibles (1 de réserve) se trouve sous le couvercle au devant en haut. Enlevez le couvercle avec un petit tournevis. Placez le fusible de réserve. Montage comme susmentionné.

Garantie



Un an après date de fabrication. Toutes modifications ou détériorations du produit met un terme à cette garantie et dégage le fabricant de toute responsabilité.

Entretien

En principe, les variateurs sont libre d'entretien. En cas de saleté légère, nettoyer le variateur avec une toile sec ou légèrement humide. En cas de saleté lourde : nettoyer avec des produits et moyens non-agressives. A l'occasion de ces travaux, le variateur est à couper complètement du réseau. Faites attention que des liquides n'entrent pas dans le variateur. Raccorder le réseau seulement quand le variateur est complètement séché. Remplacer le fusible uniquement par un fusible même type et valeur.

**Over de gebruiksaanwijzing:**

Lees deze gebruiksaanwijzing zorgvuldig door, alvorens de CasaFan in gebruik te nemen. Bewaar deze gebruiksaanwijzing tevens op een handige plek. Geef de ventilator nooit zonder de gebruiksaanwijzing aan anderen.

Verklaring van de gebruikte symbolen:	
 Gevaarlijke elektrische spanning	 Let op!
Waarschuwt de gebruiker voor schade, die het gevolg zijn van elektrische spanning. Opgelet: aandachtspunt voor de gebruiker.	Besonderer Hinweis für den Benutzer.

Technische gegevens:		ST4-150 II
Nominale spanning:	230 V, 50 Hz	
Vermogen:	max. 150 W.	
Beschermingsklasse:	II / IP44/IP 54	
Toerentalniveau:	4	
Afmetingen Ø x H (mm)	82 x 82 x 65	
Weight (kg):	0,19	

 **Let op!** Het apparaat mag alleen in volledig gemonteerde toestand worden gebruikt!

- Voer het verpakkingsmateriaal op een milieuvriendelijke manier af en zorg dat het voor kinderen onbereikbaar is.

Installatie Ga na montage-instructies verder op bladzijde 9 van deze gebruiksaanwijzing.

 **Al de in deze gebruiksaanwijzing opgenomen veiligheids- en voorzorgsmaatregelen kunnen niet iedere denkbare gevarensituatie in de omgang met elektrische spanning beschrijven. Ze kunnen daarom nooit zoveel bescherming bieden als uw eigen verstandige gedrag en voorzichtigheid, die u bij de ingebruikname en het dagelijks gebruik van uw ventilator dient te bezien.**

Bij het gebruik van ieder elektrotechnisch apparaat dienen bepaalde grondregels in acht te worden genomen, waaronder in het bijzonder de volgende:

 **Algemeen**
De spanningsindicatie op het typenplaatje dient met de aanwezige netspanning overeen te komen. Uw elektriciteitsnet dient geaard te zijn.
- Het apparaat mag alleen in volledig gemonteerde toestand worden gebruikt!

Belangrijk!

Wij raden u aan, de elektrische aansluiting van uw ventilator door een erkende vakman te laten uitvoeren.

 **Veiligheidsinstructies**
Vóór toegang tot de aansluiting dient de stroom op beide polen te worden afgesloten. Uw netaansluiting dient aan de geldende normen te voldoen. De vaste aansluiting dient van een dubbelpolige scheiding met open contactafstand van minimaal 3 mm te zijn voorzien. Wij raden aan, de aansluiting door een erkend elektrotechnicus te laten uitvoeren.

Montage-instructies

Deze snelheidsregelaars gebruiken miniatuur motorcondensatoren die in series of parallel geschakeld zijn in vier posities, voor het variëren van de stroomtoevoer naar de motor. Ideaal voor zoemvrije regeling van plafondventilatoren. Schakelaar met 6 standen (0-4-3-2-1-0). De '0'-positie doet de ventilator stoppen.

Technische gegevens

Netspanning: 230 Vac - 50/60 Hz

Bereik Zekering

ST4-50 II: 1,0 A F 1,25 A - H

Max. belasting: 150 W

Behuizing extern: plastic, ASA, RAL 9010
ivoorwit

Behuizing intern: polyamide volgens IEC
60335

Max. omgevingstemperatuur: 35 °C

Alle werkzaamheden mogen enkel uitgevoerd worden volgens de plaatselijk geldende voorschriften door vakbekwaam personeel en NADAT de regelaar volledig van het net is gescheiden.

Montage-aanwijzingen voor inbouw (IP 44)

Door de bedieningsknop verder dan de max. stand te draaien kan hij gemakkelijker afgenomen worden. Eventueel een kleine schroevendraaier gebruiken. Na verwijderen van de zeskant moer in het midden op de regelaar met de aansluitklemmen aan de onderzijde, volgens onderstaand schema aansluiten. De afsluitkap monteren. De stelknop vast aandrukken en op 'uit' instellen.

Montage-aanwijzing voor opbouw (IP 54)

Handel als beschreven onder 'inbouw'. De regelaar kan met de twee meegeleverde schroeven in de kast worden vastgezet. Aan de onderzijde van de opbouwdoos moet bij extreem vochtige omstandigheden een condenswateropening geboord worden (max. 5 mm). Met twee meegeleverde schroefjes kan de regelaar in de doos worden vastgeschroefd.

Aansluitschema (fig.)

1. Netvoeding: 230 V - 50/60 Hz

2. Ingebouwde zekering met reserve (snel, keramisch)

3. Geschakelde uitgang naar motor

De regelaar kan alleen worden toegepast bij elektromotoren die geschikt zijn voor toeren-talregeling met condensatoren. Elke motor dient thermisch beveiligd te worden.

Bij storing: Controleer of de juiste spanning is aangelegd. Zijn de aansluitingsklemmen goed vastgedraaid. Controleer de interne overbelastingzekeringszekering.

Verwisselen van de zekering

Zoals beschreven bij 'montage' de regelaar demonteren. De houder van de zekeringen (1 reserve) bevindt zich onder het dekseltje aan de voorzijde-boven. Deksel met een kleine schroevendraaier verwijderen. Reserve zekering inzetten. Montage als eerder omschreven.

Garantie

Een jaar na leveringsdatum. Het aanbrengen van wijzigingen aan het product ontslaat de fabrikant van elke verantwoordelijkheid.

Onderhoud

In principe zijn de regelaars onderhoudsvrij. In geval van lichte bevulling reinigen met een droge of licht vochtige doek. Bij zware bevulling reinigen met een niet-agressief product. Hierbij dient de regelaar volledig van het net gescheiden te worden.

Opgelet dat er geen vocht in de regelaar binnendringt. De stroom pas terug aansluiten wanneer de regelaar volledig droog is.

Alle werkzaamheden mogen enkel uitgevoerd worden volgens de plaatselijk geldende voorschriften door vakbekwaam personeel en NADAT de regelaar volledig van het net is gescheiden. Vervang de zekering enkel door eenzelfde type met zelfde waarde.

D

ACHTUNG

Dieses Gerät entspricht der EG-Richtlinie 2002/96/EG. Das Symbol mit der durchgestrichenen Abfalltonne am Gerät bedeutet, dass das Gerät nach seiner Aussonderung nicht im Haushaltsmüll entsorgt werden darf, sondern an einer Sammelstelle für Elektro- und Elektronikgeräte oder beim Kauf eines gleichwertigen Neugerätes beim Händler abzugeben ist.



Der Benutzer hat Sorge zu tragen, dass das Gerät nach seiner Aussonderung an einer geeigneten Sammelstelle abgegeben wird. Ein Nichtbeachten dieser Vorschrift ist gemäß der geltenden Abfallordnung strafbar. Das geeignete Sortieren von Abfall und nachfolgende Recyceln des aussortierten Gerätes zur umweltverträglichen Entsorgung trägt zum Schutz von Umwelt und Gesundheit bei und dient der Wiederverwendung der recyclingfähigen Materialien, aus denen das Gerät besteht. Für detailliertere Informationen bezüglich der verfügbaren Sammelsysteme wenden Sie sich an Ihre örtliche Behörde oder an den Händler, bei dem Sie das Gerät gekauft haben. Die Hersteller und Importeure kommen ihrer Verpflichtung zum umweltfreundlichen Recycling, Verarbeiten und Entsorgen sowohl direkt als auch durch Teilnahme an einem Kollektivsystem (in Deutschland Stiftung EAR) nach.

GB

IMPORTANT

This product conforms to EU Directive 2002/96/EC. This appliance bears the symbol of the barred waste bin. This indicates that, at the end of its useful life, it must not be disposed of as domestic waste, but must be taken to a collection centre for waste electrical and electronic equipment, or returned to a retailer on purchase of a replacement.



It is the user's responsibility to dispose of this appliance through the appropriate channels at the end of its useful life. Failure to do so may incur the penalties established by laws governing waste disposal. Proper differential collection, and the subsequent recycling, processing and environmentally compatible disposal of waste equipment avoids unnecessary damage to the environment and possible related health risks, and also promotes recycling of the materials used in the appliance. For further information on waste collection and disposal, contact your local waste disposal service, or the shop from which you purchased the appliance. Manufacturers and importers fulfil their responsibilities for recycling, processing and environmentally compatible disposal either directly or by participating in collective systems.

FR

ATTENTION

Ce produit est conforme à la directive EU 2002/96/EC. Le symbole représentant une poubelle barrée présent sur l'appareil indique qu'à la fin de son cycle de vie, il devra être traité séparément des déchets domestiques. Il devra donc être confié à un centre de collecte sélective pour appareils électriques et électroniques ou rapporté au revendeur lors de l'achat d'un nouvel appareil.



L'utilisateur est responsable de la remise de l'appareil usagé aux structures de collecte compétentes sous peine des sanctions prévues par la législation sur l'élimination des déchets.

La collecte sélective réalisée avant le recyclage, le traitement et l'élimination compatible avec l'environnement de l'appareil usagé contribue à éviter les nuisances pour l'environnement et pour la santé et favorise le recyclage des matériaux qui composent le produit. Pour de plus amples informations concernant les systèmes de collecte existants, adressez-vous au service local d'élimination des déchets ou au magasin qui vous a vendu l'appareil. Les fabricants et les importateurs optent pour leur responsabilité en matière de recyclage, de traitement et d'élimination des déchets compatible avec l'environnement directement ou par l'intermédiaire d'un système collectif.

NL

LET OP

Dit apparaat is conform de EU Richtlijn 2002/96/EC. Het symbool op het apparaat met de afvalbak met een kruis erdoor geeft aan dat het apparaat, aan het einde van de levensduur, niet bij het huisvuil gezet mag worden maar ingeleverd moet worden bij een centrum voor gescheiden afvalinzameling voor elektrische en elektronische apparaten of teruggegeven moet worden aan de winkel op het moment van de aanschaf van een gelijkwaardig nieuw apparaat.



De gebruiker is verantwoordelijk voor het inleveren van het apparaat bij een daarvoor geschikt inzamelingspunt, op straffe van sancties op basis van de heersende wetgeving inzake afvalverwerking. De adequate gescheiden inzameling ten einde het ingeleverde apparaat te kunnen recyclen, behandelen en milieuvriendelijk tot afval te kunnen verwerken draagt bij aan het voorkomen van mogelijk negatieve invloeden op het milieu en de gezondheid en bevordert de recycling van materialen waaruit het apparaat is samengesteld. Voor nadere informatie over de beschikbare afvalverwerkingssystemen kunt u contact opnemen met de plaatselijke afvalverwerkingsdienst, of bij de winkel waar u het apparaat heeft aangeschaft. De fabrikanten en importeurs zijn verantwoordelijk voor de recycling, de behandeling en de milieuvriendelijke afvalverwerking zowel direct, als door de inname aan een collectief systeem.

Produktänderungen, die der Verbesserung dienen, behalten wir uns ohne besondere Ankündigung vor.
CasaFan reserves the right to make improving changes on products on sale.
CasaFan se réserve d'apportertous changements susceptibles d'améliorer les produits en vente.