

9967124

5W LED / 6W Total / $\alpha=36^\circ$
incl. LED Board: L9002447
220-240V ~ 50Hz

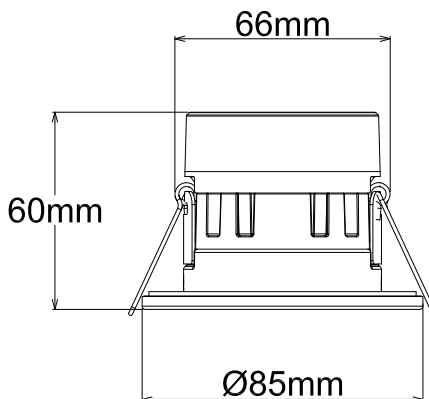

(DE) Bestimmungsgemäße Verwendung

(GB) Intended use / (FR) Utilisation conforme / (NL) Beoogd gebruik / (PL) Stosowanie zgodnie z przeznaczeniem /
(NO) Riktig bruk / (DK) Korrekt brug / (SE) Avsedd användning / (FI) Määräystenmukainen käyttö
(IT) Impiego appropriato / (ES) Uso prescrito / (CZ) Použití v souladu s určením / (PT) Utilização correta / (GR) Ενδεδειγμένη χρήση

(DE)	Ortsfeste Verwendung als Deckeneinbauleuchte im Innenbereich	(GB)	Stationary use as recessed ceiling light, indoors
(FR)	Installation fixe en tant qu'plafonnier encastré, à l'intérieur	(NL)	Vast gebruik als Inbouwspot binnenshuis
(PL)	Do montażu stacjonarnego jako lampa sufitowa wpuszczana do wnętrza	(NO)	Til stasjonært bruk som innfelt taklampe innendørs
(DK)	Til stationær brug som loftindbygningslampe indendørs	(SE)	Används som fast takinbyggnadslampa inomhus
(FI)	Kiinteä käyttö sisätilojen kattouppoalalaisimena	(IT)	Impiego fisso come plafoniera da incasso in ambienti interni
(ES)	Empleo fijo en tanto lámpara empotrable en el techo en interiores	(CZ)	Stacionární použití jako stropní zabudované svítidlo v interiéru
(PT)	Aplicação fixa como luminária de teto de montagem encastrada em interiores	(GR)	Σταθερή χρήση ως χωνευτό φωτιστικό οροφής σε εσωτερικό χώρο

(DE) Verwendete Symbole

(GB) Safety Precautions / (FR) Symboles utilisés / (NL) Gebruikte symbolen / (PL) Stosowane symbole / (NO) Brukte symboler /
(DK) Brugte symboler / (SE) Använda symboler / (FI) Käytetyt symbolit / (IT) Simboli usati / (ES) Símbolos empleados /
(CZ) Použité symboly / (PT) Símbolos utilizados / (GR) Χρησιμοποιούμενα σύμβολα

IP 20



(DE) Lieferumfang

(GB) Package contents / (FR) Contenu de la livraison / (NL) Bij de levering inbegrepen / (PL) Zakres dostawy / (NO) Levering /
(DK) Leveringsomfang / (SE) Leveransomfattning / (FI) Toimitussisältö / (IT) Fornitura / (ES) Volumen de suministro /
(CZ) Rozsah dodávky / (PT) Material fornecido / (GR) Παραδοτέος εξοπλισμός

(DE)	1 Deckeneinbauleuchte Montagematerial Montageanleitung	(GB)	1 Recessed spotlights Installation hardware Mounting instructions	(FR)	1 Spot encastré Matériel de montage Instructions de montage
(NL)	1 Inbouwspot Monteringsmateriale Montagehandleiding	(PL)	1 Reflektor wpuszczany Elementy montażowe Instrukcja montażu	(NO)	1 Innfelt taklampe Monteringsmateriale Brukerveiledning
(DK)	1 Loftindbygningslampe Monteringsmateriale Brugervejledning	(SE)	1 Takinbyggnadslampa Monteringsmaterial Monteringsanvisning	(FI)	1 Kattouppoalalaisin Asennus materiaali Asennusohjeet
(IT)	1 Plafoniera da incasso Materiale di montaggio Istruzioni di montaggio	(ES)	1 Lámpara empotrable en el techo Material de montaje Instrucciones de montaje	(CZ)	1 Stropní zabudované svítidlo Materiál pro montáž Návod k montáži
(PT)	1 Luminária de teto de montagem encastrada Material de montagem Instruções de montagem	(GR)	1 Χωνευτό φωτιστικό οροφής Υλικό συναρμολόγησης Οδηγίες συναρμολόγησης		

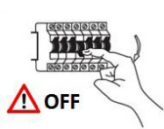

DE

Wichtige Sicherheitshinweise

Bei der Installation sollten immer grundlegende Sicherheitsvorkehrungen getroffen werden, einschließlich der folgenden:

1. Lesen Sie die Anweisungen und stellen Sie sicher, dass Sie alle Werkzeuge und Zubehörteile haben, um die Installation korrekt durchzuführen.
2. Die Installation darf nur von einem lizenzierten Elektriker durchgeführt werden.
3. Vergewissern Sie sich immer, dass die Stromzufuhr ausgeschaltet und die Armatur abgekühlt ist, bevor Sie Wartungsarbeiten, Reinigungsarbeiten, den Wechsel der Schutzkappe oder Einstellungen an der Armatur vornehmen.
4. Installieren Sie keine Leuchte in der Nähe einer Wärmequelle.
5. Überschreiten Sie nicht die Nennwerte der Versorgungsspannung oder Stromstärke.
6. Um Verletzungen oder Schäden an der Leuchte zu vermeiden, vergewissern Sie sich bitte, dass die Stromkabel und Schrauben fest sitzen, bevor Sie den Strom anschließen.



Installationsanweisung

Fig 1: Einbauabstände

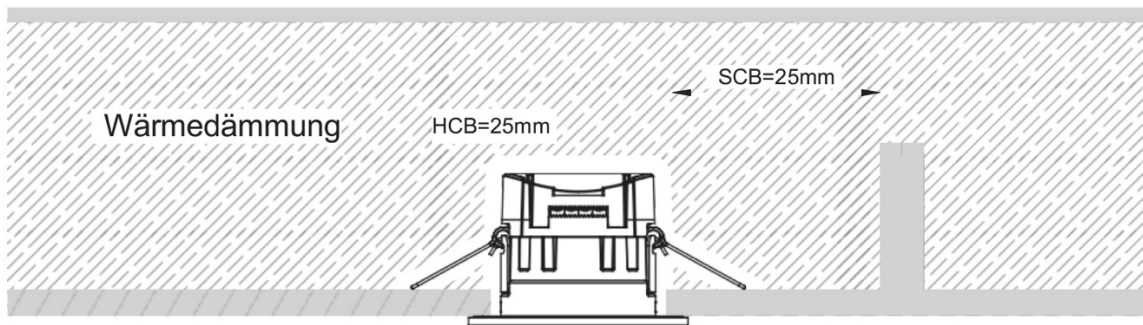

BRANDGEFAHR - Erforderlicher Abstand zu Bauteilen und Gebäudeteilen

SCB=25mm HCB=25mm MIC=0mm SCI=0mm

HCB: Höhenabstand zum Bauelement
MIC: Minimaler Isolationsabstand
SCI : Seitlicher Abstand zur Isolierung
SCB: Seitlicher Abstand zum Bauelement

Tisch mit Deckenausschnitt

Downlight Dia (inch)	2.5	
Deckenausschnitt (mm)	68-75 (A/B)	78-85 (C)

IP-Rating-Tabelle: Bitte prüfen Sie vor der Installation das IP-Etikett auf der Leuchte, um den richtigen Installationsort zu wählen.

IP20	Nur für den Innenbereich, nicht in nassen oder feuchten Räumen verwenden.
IP54	Geeignet für Innenräume, einschließlich Bäder und überdachte/geschützte Bereiche wie Veranden.
IP65	Geeignet für den Außenbereich, nicht für das Eintauchen in Wasser geeignet.

Dimmer-Auswahltablelle: Vor der Installation überprüfen Sie bitte die Informationen des Treibers wie unten angegeben.

Triac dim	Kompatibel mit empfohlenen TRIAC-Dimmern, Dimmbereich 8-100%.
-----------	---

Installationsverfahren

WARNUNG

1. Schalten Sie vor der Installation / Wartung die Stromzufuhr ab.
2. Erst nach vollständiger Installation und Prüfung des Stromkreises einschalten.
3. Nur von einer Elektrofachkraft installieren und warten lassen.
4. Eingangsdrahtdurchmesser $\geq 0.75\text{mm}^2$;
5. Produktveränderungen und unsachgemäße Installation führen zum Ausschluss der Garantie!
6. Das Leuchtmittel der Leuchte ist nicht austauschbar, wenn es beschädigt wird, muss die Leuchte zerstört werden.
7. Warnung - Überheizungs- oder Brandgefahr bei Unterschreitung der Sicherheitsabstände!



VORSICHT
Gefahr eines Stromschlags

Downlight mit internem Treiber (A/B)

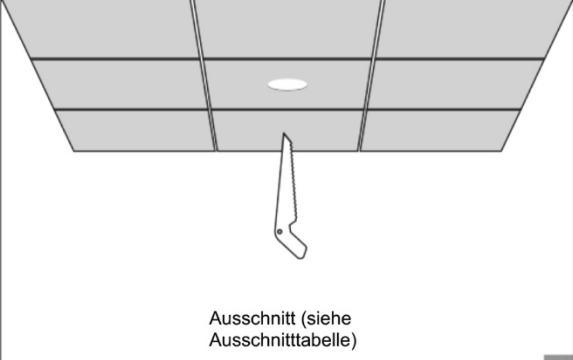

Ausschnitt (siehe Ausschnitttabelle)

1 2

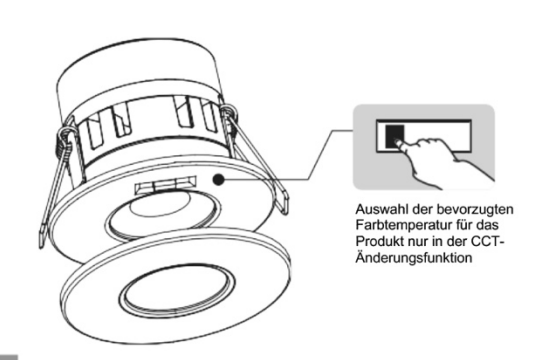

Auswahl der bevorzugten Farbtemperatur für das Produkt nur in der CCT-Änderungsfunktion

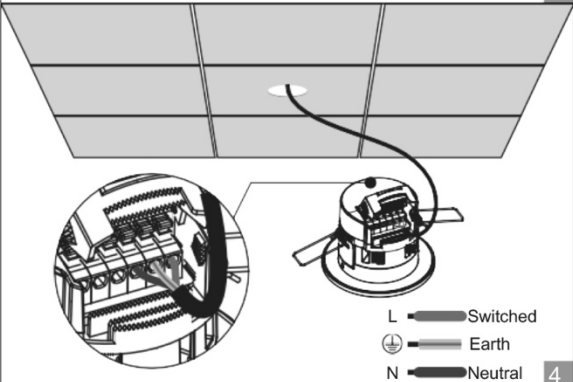

L — Switched
 ⊕ — Earth
 N — Neutral

4

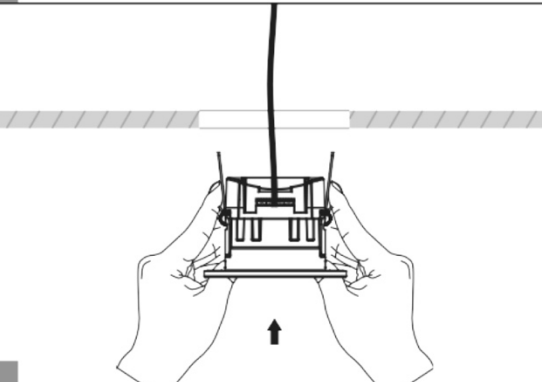

↑

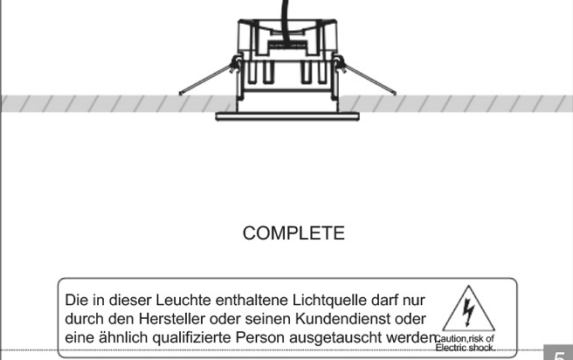

COMPLETE

Die in dieser Leuchte enthaltene Lichtquelle darf nur durch den Hersteller oder seinen Kundendienst oder eine ähnlich qualifizierte Person ausgetauscht werden.

Caution, risk of Electric shock.

5



ON

GB

Important Safety Instructions

Basic safety precautions should always be followed when installing, including the following:

1. Read instructions & check you have all the tools & accessories to complete the installation correctly.
2. Licensed electrician for installation only.
3. Always ensure the power is OFF and the fitting has cooled down before performing any maintenance, cleaning, changing the globe or adjustment to the fitting.
4. Do not install any luminaire near the heat source.
5. Do not exceed the nominal supply voltage or amperage ratings.
6. To avoid injury or damage to the fitting, please ensure that power leads and screws are secure before connecting the power.



Installation Instruction

Fig 1: Installation Spacing

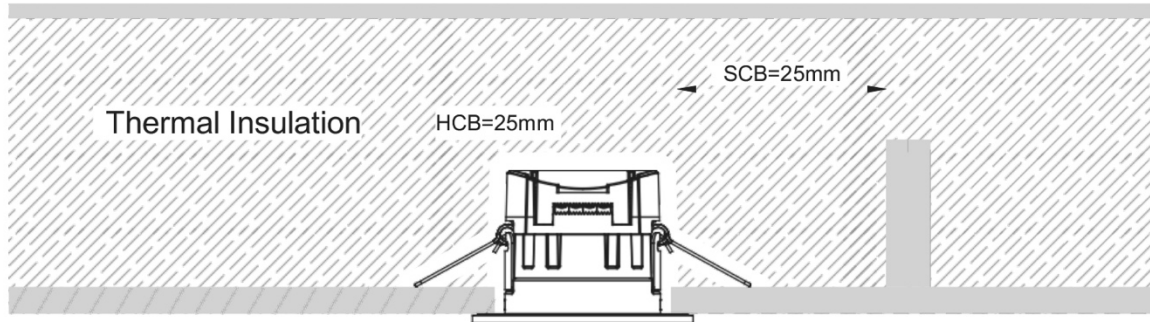

RISK OF FIRE - Required clearance from structural members and building elements

SCB=25mm HCB=25mm MIC=0mm SCI=0mm

HCB: Height clearance to building element
 MIC: Minimum insulation clearance
 SCI : Side clearance to insulation
 SCB: Side clearance to building element

Ceiling cutout table

Downlight Dia (inch)	2.5	
Ceiling Cutout (mm)	68-75 (A/B)	78-85 (C)

IP rating table: Before installation, please check the IP label on the luminaire to choose the right place to install.

IP20	Indoor use only, do not use in wet or damp place.
IP54	Suitable for indoor areas including bathrooms and covered/sheltered areas such as porches.
IP65	Suitable for outdoor areas, not suitable for water immersion.

Dimmer selection table: Before installation, please check the information of driver as below .

Triac dim	Compliable with recommended TRIAC dimmers, dimming range 8-100%.
-----------	--

Installation Procedure

WARNING

1. Switch off power supply before installation / maintenance.
2. Switch on only after complete installation and examination of the circuit.
3. Professional electrician for installation and maintenance only.
4. Input wire diameter $\geq 0.75\text{mm}^2$;
5. Product modification and improper installation are not valid for warranty!
6. Light source of the luminaire is non-user-replaceable, if it is damaged, the luminaire shall be destroyed.
7. Warning-risk of overheating or fire if the clearance distances are compromised!



CAUTION
Risk of electric shock

Downlight with internal driver(A/B)

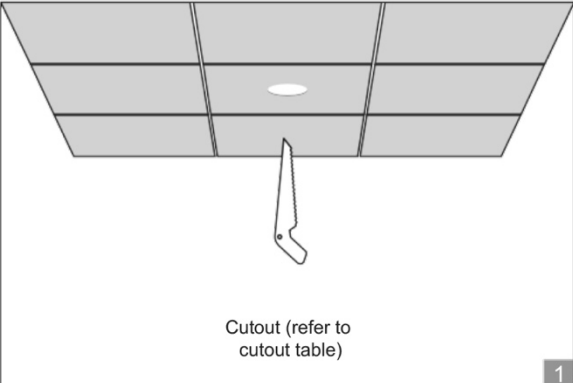

Cutout (refer to cutout table)

1

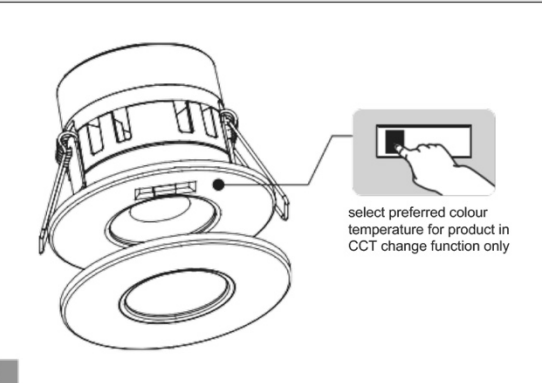

select preferred colour temperature for product in CCT change function only

2

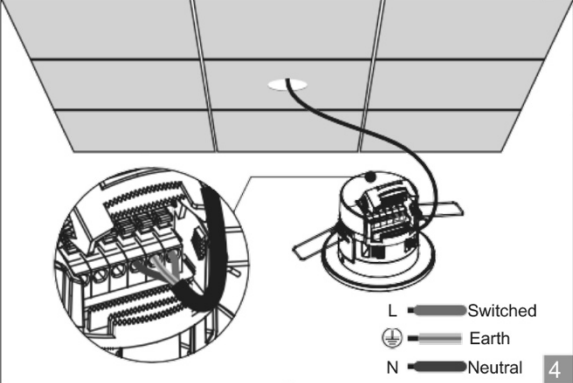

L — Switched
⊕ — Earth
N — Neutral

4

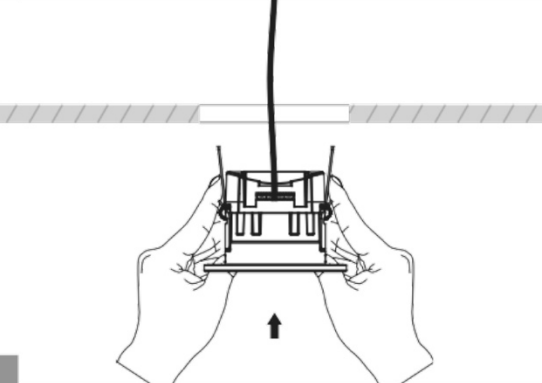

↑

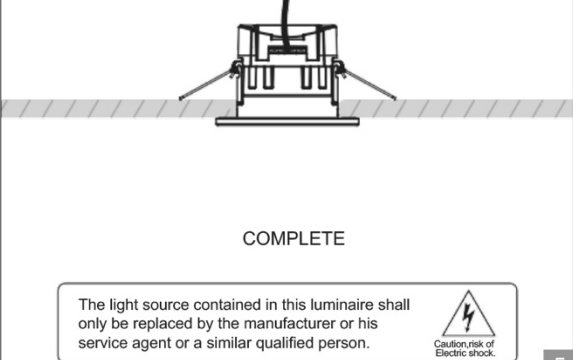

COMPLETE

The light source contained in this luminaire shall only be replaced by the manufacturer or his service agent or a similar qualified person.



Caution, risk of Electric shock.

5



ON

FR

Instructions de sécurité importantes

Les précautions de sécurité de base doivent toujours être respectées lors de l'installation, notamment les suivantes:

1. Lisez les instructions et vérifiez que vous avez tous les outils et accessoires nécessaires pour effectuer l'installation correctement.
2. L'installation doit être effectuée par un électricien agréé.
3. Assurez-vous toujours que le courant est coupé et que le raccord a refroidi avant d'effectuer toute opération d'entretien, de nettoyage, de changement de globe ou de réglage du raccord.
4. N'installez aucun luminaire à proximité d'une source de chaleur.
5. Ne pas dépasser la tension d'alimentation nominale ou l'ampérage nominal.
6. Pour éviter de vous blesser ou d'endommager le luminaire, veuillez vous assurer que les fils d'alimentation et les vis sont bien fixés avant de brancher l'alimentation.



Instructions d'installation

Fig 1: Espacement des installations

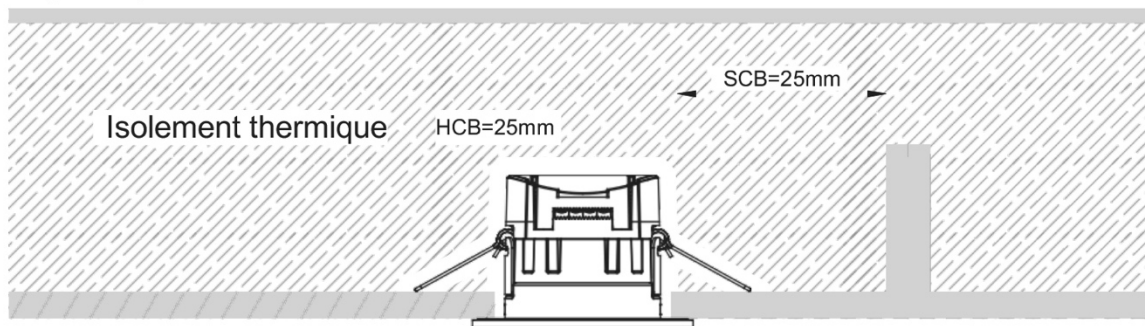

RISQUE D'INCENDIE - Dégagement requis par rapport aux membres de la structure et aux éléments du bâtiment

SCB=25mm HCB=25mm MIC=0mm SCI=0mm

HCB: Hauteur libre par rapport à l'élément de construction

MIC: Dégagement minimal d'isolation

SCI : Dégagement latéral de l'isolation

SCB: Dégagement latéral par rapport à l'élément de construction

Table de découpe du plafond

Downlight Dia (inch)	2.5	
Découpe au plafond (mm)	68-75 (A/B)	78-85 (C)

Tableau des indices IP: Avant l'installation, veuillez vérifier l'étiquette IP sur le luminaire afin de choisir le bon endroit pour l'installation.

IP20	Utilisation à l'intérieur uniquement, ne pas utiliser dans un endroit mouillé ou humide.
IP54	Convient aux espaces intérieurs, y compris les salles de bains et les espaces couverts/abrités tels que les porches.
IP65	Convient pour les zones extérieures, ne convient pas pour l'immersion dans l'eau.

Tableau de sélection des gradateurs: Avant l'installation, veuillez vérifier les informations du pilote comme ci-dessous.

Triac dim	Compatible avec les gradateurs TRIAC recommandés, gamme de gradation 8-100%.
-----------	--

Procédure d'installation

AVERTISSEMENT

1. Couper l'alimentation électrique avant l'installation / l'entretien.
2. Ne mettez l'appareil sous tension qu'après l'installation complète et l'examen du circuit.
3. Un électricien professionnel pour l'installation et la maintenance uniquement.
4. Diamètre du fil d'entrée $\geq 0.75\text{mm}^2$;
5. La modification du produit et l'installation incorrecte ne sont pas valables pour la garantie!
6. La source lumineuse du luminaire n'est pas remplaçable par l'utilisateur, si elle est endommagée, le luminaire doit être détruit.
7. Avertissement-risque de surchauffe ou d'incendie si les distances de dégagement sont compromises!

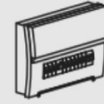

ATTENTION
Risque de choc électrique

Downlight avec driver interne (A/B)

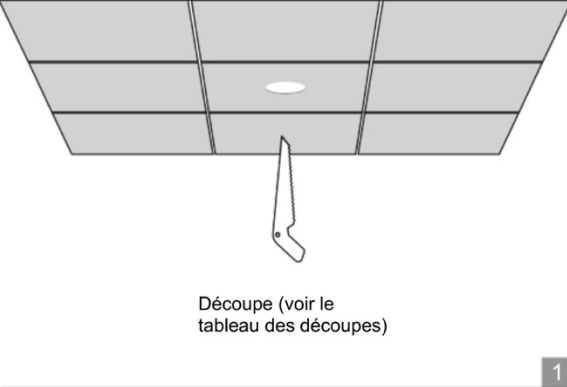

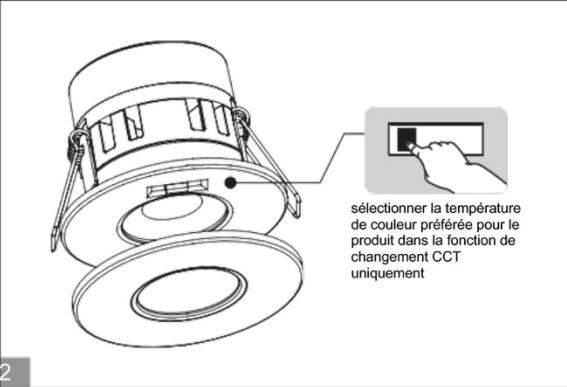

Découpe (voir le tableau des découpes)

1 2

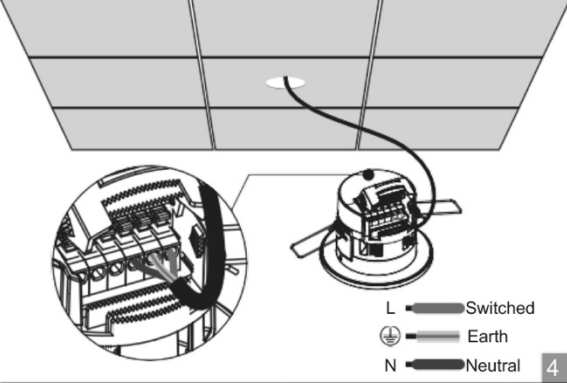

sélectionner la température de couleur préférée pour le produit dans la fonction de changement CCT uniquement



L — Switched
 — Earth
 N — Neutral

4

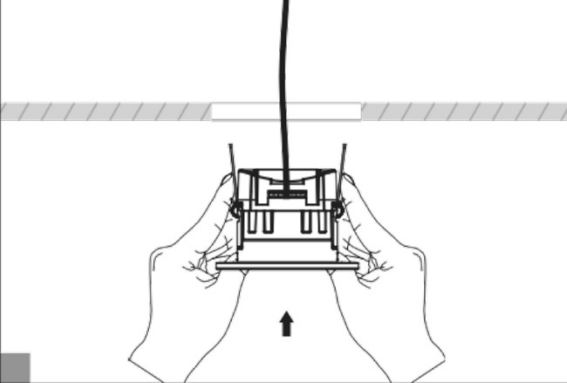

↑

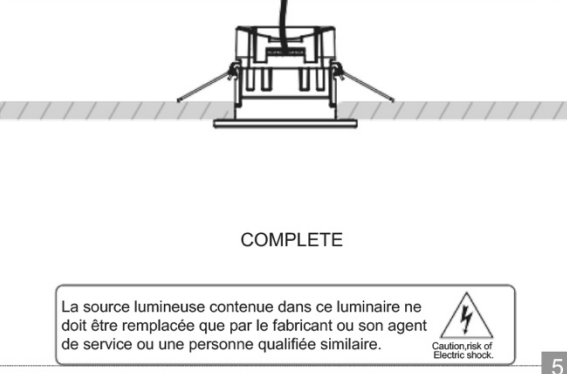

COMPLETE

La source lumineuse contenue dans ce luminaire ne doit être remplacée que par le fabricant ou son agent de service ou une personne qualifiée similaire.



Caution, risk of Electric shock.

5

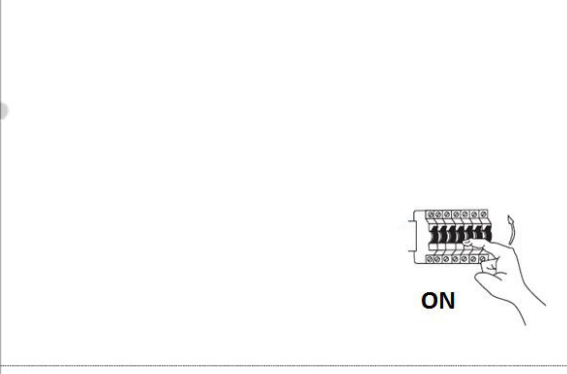

ON

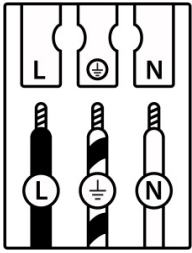

	(DE)	(GB)	(FR)	(NL)	(PL)	(NO)	(DK)
L	Stromführender Leiter	Live conductor	Conducteur	Spanningvoerende draad	Przewód prądowy	Strømførende leder	Strømførende leder
	Schutzleiter	Earth conductor	Conducteur de protection (terre)	Aardkabel	Przewód uziemiający	Jordledningen	Jordledningen
N	Neutralleiter	Neutral conductor	Conducteur neutre	Nulleider	Przewód zerowy	Nøytralleder	Neutralleder

	(SE)	(FI)	(IT)	(ES)	(CZ)	(PT)	(GR)
L	Strömförande ledare	Virtajohdin	Conduttore sotto tensione	Conductor de corriente	Vodič pod napětím	Condutor vivo	Ρευματοφόρος αγωγός
	Skyddsledare	Suojajohdin	Conduttore di terra	Conductor de protección	Ochranný vodič	Condutor de terra	Αγωγός γείωσης
N	Neutralledare	Nollajohdin	Conduttore neutro	Conductor neutro	Neutrální vodič	Condutor neutro	Ουδέτερος αγωγός

	QR	EAN
<p>(DE) Dieses Produkt enthält eine Lichtquelle der Energieeffizienzklasse E</p> <p>(EN) This product contains a light source of energy efficiency class E</p> <p>(FR) Ce produit comprend une source de lumière de classe d'efficacité énergétique E</p> <p>(NL) Dit product bevat een lichtbron van energie-efficiëntieklasse E</p> <p>(PL) Produkt ten zawiera źródło światła o klasie efektywności energetycznej E</p> <p>(NO) Dette produktet inneholder en lyskilde i energieeffektivitetsklasse E</p> <p>(DK) Dette produkt indeholder en lyskilde af energieeffektklasse E</p> <p>(SE) Denna produkt innehåller en ljuskälla i energieffektivitetsklass E</p> <p>(FI) Tämä tuote sisältää energiatehokkuusluokan E valonlähteen</p> <p>(IT) Questo prodotto contiene una sorgente luminosa della classe di efficienza energetica E</p> <p>(ES) Este producto contiene una fuente de luz de la clase de eficiencia energética E</p> <p>(CZ) Tento výrobek obsahuje světelný zdroj třídy energetické účinnosti E</p> <p>(PT) Este produto contém uma fonte de luz da classe de eficiência energética E</p> <p>(GR) Αυτό το προϊόν περιέχει μια φωτεινή πηγή ενεργειακής απόδοσης κλάσης E</p> <p>(SK) Tento výrobok obsahuje zdroj svetla triedy energetickej efektivity E</p>		4251911753783

	<p>(DE) Durch einen Fachmann austauschbare Lichtquelle (nur LED).</p> <p>(EN) Replaceable (LED only) light source by a professional.</p> <p>(FR) Source de lumière remplaçable (LED uniquement) par un professionnel.</p> <p>(NL) Lichtbron (alleen led) te vervangen door een professional.</p> <p>(PL) Wymienne (tylko LED) źródło światła wykonane przez profesjonalistę.</p> <p>(NO) Utskiftbar (kun LED) lyskilde av en profesjonell.</p> <p>(DK) Udskiftelig lyskilde (kun LED), udskiftes af en elektriker.</p> <p>(SE) Ljuskälla (endast LED) utbytbar genom fackman.</p> <p>(FI) Ammattilainen voi vaihtaa vaihdettavan (vain LED) valonlähteen.</p> <p>(IT) Sorgente luminosa (solo LED) sostituibile da un professionista.</p> <p>(ES) Fuente de luz (solo LED) sustituible por un profesional.</p> <p>(CZ) Vyměnitelný (pouze LED) světelný zdroj odborníkem.</p> <p>(PT) Luz LED (apenas LED) substituível por um profissional.</p> <p>(GR) Η πηγή φωτός (μόνο LED) να αντικαθίσταται από επαγγελματία.</p> <p>(SK) Zdroj svetla (iba LED) vymeniteľný prostredníctvom odborníka.</p>
--	---

	<p>(DE) Durch einen Fachmann austauschbares Betriebsgerät.</p> <p>(EN) Replaceable control gear by a professional.</p> <p>(FR) Contrôleur remplaçable par un professionnel.</p> <p>(NL) Voorschakelapparaat te vervangen door een professional.</p> <p>(PL) Wymienny układ sterujący przez profesjonalistę.</p> <p>(NO) Utskiftbar kontrollutstyr av en profesjonell.</p> <p>(DK) Udskiftelig igangsætter, udskiftes af en elektriker.</p> <p>(SE) Styrdon utbytbart genom fackman.</p> <p>(FI) Ammattilainen voi vaihtaa vaihdettavat ohjauslaitteet.</p> <p>(IT) Dispositivo di controllo sostituibile da un professionista.</p> <p>(ES) Dispositivo de control sustituible por un profesional.</p> <p>(CZ) Vyměnitelný předřadník odborníkem.</p> <p>(PT) Dispositivo de controlo substituível por um profissional.</p> <p>(GR) Ο εξοπλισμός ελέγχου να αντικαθίσταται από επαγγελματία.</p> <p>(SK) Predradník vymeniteľný prostredníctvom odborníka.</p>
--	--