

70244..  
 230V~ 50Hz  
 60 W  
 E 27 max. 60W

Näve Leuchten  
 Austr.5  
 D-74670 Forchtenberg

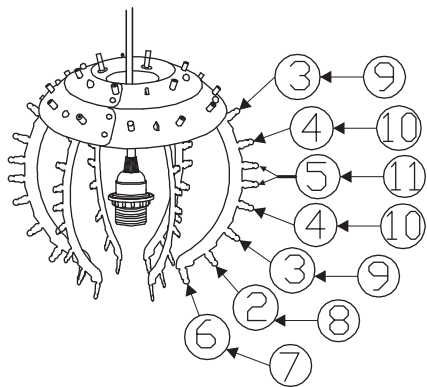



7

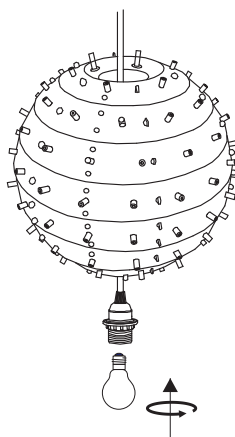

8

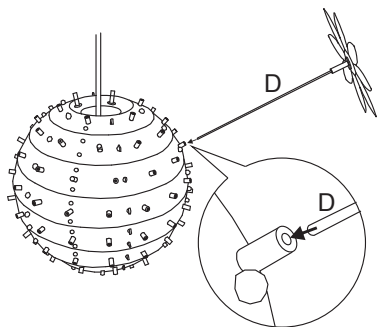

9

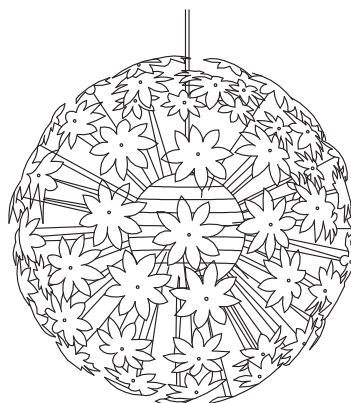

10

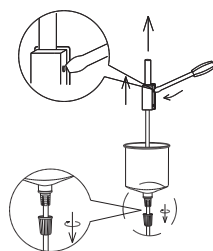

11



12

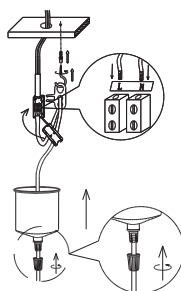

13

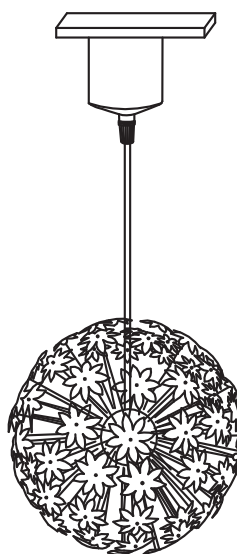

14

70244..  
230V~ 50Hz  
60 W  
E 27 max. 60W

Näve Leuchten  
Austr.5

D-74670 Forchtenberg

**NÄVE**



## D

### Sicherheitshinweise

Elektrische Anschlüsse dürfen nur von fachkundigem Personal ausgeführt werden.  
Der Hersteller übernimmt keine Verantwortung für Verletzungen oder Schäden, die Folge eines unsachgemäßen Gebrauchs der Leuchte sind.  
Achtung! Vor Beginn aller Arbeiten an der Leuchte die Netzleitung spannungsfrei machen – Sicherung heraus nehmen bzw. Netzstecker ziehen. Dies gilt auch für Reinigungs-, Wartungsarbeiten und Leuchtmittelwechsel. Leuchten dürfen nur für den vorbestimmten Zweck verwendet werden. Die Leuchte ist nur für trockene Innenräume geeignet. Innenleuchten dürfen nicht im Außenbereich verwendet werden. Leuchten dürfen nicht von Gegenständen abgedeckt werden. Sie dürfen nicht in der Verpackung ans Netz angeschlossen werden. Leuchten mit Transformatoren dürfen nur mit dem originalen Transformator betrieben werden.  
Leuchten entwickeln im Bereich der Brennstelle eine starke Hitze. Fassen Sie daher die eingeschaltete oder noch heiße Leuchte nicht an. **VERBRENNUNGSGEFAHR!**  
Der Leuchtmittelwechsel darf nur von fachkundigem Personal durchgeführt werden. Nur Leuchtmittel selber Bauart Leistung und Spannung verwenden.  
Leuchten sind kein Spielzeug. Kinder erkennen oft nicht die Gefahren, die im Umgang mit elektrischen Artikeln oder deren Verpackung entstehen können. Halten Sie Kinder deshalb davon fern. Bei Weitergabe dieser Leuchte an Dritte ist diese Anleitung mitzugeben. Bei Beschädigungen der Leuchte, insbesondere an Kabel und Fassung, ist die Leuchte unverzüglich Außerbetrieb zu nehmen. Bei Funktionsstörungen nur autorisiertes Personal zur Fehlerbeseitigung beauftragen. Niemals selbst Reparaturen durchführen. Durch unsachgemäße Reparaturen können Gefahren für den Benutzer entstehen.

Mit  gekennzeichnete Leuchten sind zum Anbau an normal entflammbare Materialien geeignet. Bei fehlender  -Kennzeichnung ist die Leuchte auf nicht brennbaren Materialien zu montieren.

Leuchte nicht auf feuchten oder leitenden Untergrund montieren.

Schutzklasse I  Diese Leuchte muss mit dem Schutzleiter (grün-gelbe Ader) an der Schutzleiterklemme  angeschlossen werden.

Schutzklasse II  Diese Leuchte ist besonders isoliert und darf nicht an einen Schutzleiter angeschlossen werden.

Stellen Sie sicher, dass Leitungen bei der Montage nicht beschädigt werden. Bezeichnung der Anschlussklemmen L-Phase, N-Neutralleiter,  -Schutzleiter. Die angegebene Netzspannung (230V/50Hz) darf nicht überschritten werden.

  $0.5\text{m}$  Mindestabstand von Strahlerkante zur angestrahlten Fläche  $\geq 0,5\text{ m}$ .

Die Pflege von Leuchten beschränkt sich auf die Oberflächen. Benutzen Sie hierfür nur ein trockenes Tuch. Dabei darf keine Feuchtigkeit in Anschlussräume oder an Stromführende Teile gelangen. Stecker- und Verbindungselemente müssen von Zug- und Drehkräften frei sein.

## F

### Instructions de Sécurité

Les raccordements électriques ne doivent être exécutés que par du personnel compétent.

Attention ! Avant de commencer toute intervention sur la lampe, couper l'alimentation du secteur – retirer le fusible ou débrancher la prise de secteur. Il en va de même pour les opérations de nettoyage et d'entretien, et pour le remplacement des ampoules. A utiliser uniquement dans des endroits sec. Ne pas utiliser un luminaire d'intérieur pour l'extérieur. Ne pas couvrir un luminaire avec des objets divers. Ne pas brancher un luminaire dans son emballage au réseau.

Les lampes comportant des adaptateurs doivent être utilisées uniquement avec leur adaptateur d'origine.

Les lampes dégagent une forte chaleur au niveau de l'ampoule. Ne touchez pas à la lampe lorsqu'elle est allumée ni lorsqu'elle est encore chaude. **RISQUE DE BRÛLURE!**  
Le remplacement de l'ampoule doit impérativement être effectué par un technicien agréé. Utiliser uniquement des ampoules du même type, de même puissance et de même tension.

Les lampes ne sont pas des jouets. Les enfants ne voient bien souvent pas les dangers que peuvent présenter les appareils électriques ou leur emballage. Veuillez tenir les enfants éloignés. Si vous donnez cette lampe à une tierce personne, vous devez lui remettre également cette notice d'utilisation. Si la lampe est abîmée, notamment le câble ou la douille, il faut immédiatement éteindre la lampe. En cas de dysfonctionnements, confier la réparation uniquement au personnel habilité. N'effectuez jamais des réparations vous-même. Toute réparation incorrecte peut présenter des risques pour l'utilisateur.

Des Lampe marquées de  se prêtent à être installées que sur des matériaux normalement inflammables.

Des lampes n'étant pas marquées de  ne doivent être installées que sur des matériaux ininflammables.

Des Lampe ne doit pas être installées sur une base humide ou conductrice.

Classe de protection I  Une telle lampe doit être raccordée avec le fil de protection (conducteur vert-jaune) à la borne de connexion pour fil de protection.

Classe de protection II  Une telle lampe est particulièrement isolée et elle ne doit pas être raccordée à un fil de protection.

Assurez-vous que les lignes ne soient pas endommagées pendant le montage.

Dénomination des bornes. L-Phase, N-Fil neutre,  Fil de protection. Ne pas dépasser la tension nominale indiquée (230V/50HZ).

  $0.5\text{m}$  Distance minimum entre le bord du radiateur et la surface illuminée  $0,5\text{ m}$ .

Ne remplacez des lampes défectueuses que par des lampes du même type, de la même puissance et de la même tension.

L'entretien est seulement restreint aux surfaces. N'utilisez pour cela qu'un chiffon sec. Assurez-vous que pas d'humidité ne parvienne dans les espaces de raccordement ou aux pièces conductrices.

Le fabricant décline toute responsabilité de blessures ou dommages résultant d'une utilisation impropre de la lampe.

Les prises, raccordements etc. doivent être libre de tension, traction etc.

## GB

### Safety instructions

Electrical connections may only be carried out by expert staff.



The manufacturer does not accept responsibility for injuries or defects caused by improper use of a luminaire. The lamp is only for indoor using.

Attention! Before beginning any work on the lamp, disconnect it from the mains power line by removing the fuse or unplugging the power plug. This also applies to cleaning, maintenance and replacing bulbs. Prior to starting installation work, de-energise the power line – remove the fuse and/or set the switch to "OFF". Lamps with transformers may be operated only with the original transformer.

Lamps become very hot in the area of the lighting point. Therefore, never touch the lamp when it is switched on or still hot. **RISK OF INJURY FROM BURNS!**

The bulb may be replaced only by competent personnel. Use only bulbs of the same type and voltage rating.

Lamps are not toys. Children frequently do not recognize the dangers associated with electric appliances or their packaging. Therefore, you should keep them away from children. If you give this lamp to someone else, always include these instructions. If the lamp is damaged, in particular the cord or lamp socket, discontinue use of the lamp immediately. In the event of a malfunction, always have the lamp repaired by a qualified electrician. Never attempt to repair the lamp yourself. Improper repairs can endanger the safety of the user.

Luminaires marked with  are suited to be mounted on normally inflammable materials. If this  mark is missing, do not mount the luminaire on non-inflammable materials.

Do not mount the luminaire on wet or conducting background.

Protection class I  This luminaire must be connected with its protective conductor (green-yellow wire) to the protective earth-terminal.

Protection class II  This luminaire is particularly isolated and must not be connected to a protective earth-terminal.

Pay attention to the fact that electric lines are not damaged during installation.

Designation of connecting terminals. L – phase, N – neutral conductor,  protective conductor. The given mains voltage (230V/50Hz) may not be exceeded.

  $0.5\text{m}$  Minimum clearance between emitter edge and floodlighted surface  $\geq 0,5\text{ m}$ .

Only replace defective lamps by lamps of the same design, wattage and voltage.

The care of luminaires is restricted to their surfaces. Use only a dry cloth. Wetness must not get into wiring spaces or to current-carrying parts.

Plug and connection elements must be free of strain and twist strengths.

## NL

### Veiligheidsaanwijzingen

Elektrische verbindingen mogen alleen worden uitgevoerd door vakkundig personeel.

Lampen mogen uitsluitend voor het voorbestemde doel worden gebruikt. Binnenlampen mogen niet buiten worden gebruikt. Lampen mogen niet door voorwerpen worden afgedekt. Zij mogen niet in de verpakking op het net worden aangesloten.

Attentie! Alvorens met de werkzaamheden aan de lamp te beginnen de stroomleiding altijd spanningsvrij maken – de zekering uitdraaien resp. de stekker uit het stopcontact trekken. Dit geldt ook voor reinigings- en onderhoudswerkzaamheden en wanneer een lamp vervangen moet worden.



Voor montagebegin de netleiding spanningsvrij maken-zekering uitnemen of schakelaar op „UIT“. De lamp mag alleen worden gebruikt in het woongedeelte.

Lampen met transformatoren mogen uitsluitend samen met de originele transformator gebruikt worden.

Brandende lampen ontwikkelen een sterke hitte. Raak daarom de brandende of nog hete lamp niet aan. **VERBRANDINGSGEVAAR!**

Het vervangen van een lamp mag uitsluitend door vakkundig personeel uitgevoerd worden. Alleen lampen van dezelfde bouwwijze, hetzelfde vermogen en dezelfde spanning gebruiken.

Lampen zijn geen speelgoed. Kinderen zijn vaak niet in staat om de gevaren te zien die de omgang met elektrische artikelen of de verpakkingen daarvan met zich mee kunnen brengen. Houdt deze daarom uit de buurt van kinderen. Wanneer de lamp aan derden wordt doorgegeven, moet deze handleiding meegegeven worden. Bij beschadiging van de lamp, vooral beschadiging aan de kabel en de fitting, moet de lamp onmiddellijk uitgeschakeld worden. Bij functiestoringen mag uitsluitend aan geautoriseerd personeel de opdracht worden gegeven om de storing te verhelpen. Nooit zelf reparaties doorvoeren. Door ondeskundige reparaties kan gevaar voor de gebruiker optreden.

De met  gekenmerkte lampen zijn geschikt voor montage op normaal ontvlambaar materiaal. Bij lampen zonder  is de lamp op niet brandbaar materiaal te monteren. De lamp niet op vochtige geleidende ondergrond monteren.

Veiligheidsklasse I . Deze lamp moet met de veiligheidsgeleider (groen-gele draad) aan de veiligheidsklem aangesloten worden.

Veiligheidsklasse II . Deze lamp is bijzonder geïsoleerd en mag niet aan de veiligheidsgeleider aangesloten worden. Verzeker U, dat de leidingen bij de montage niet beschadigd worden.

Markering van de verbindingstekens L-fase, N-neutraleider,  -veiligheidsleider. De aangeven netspanning (230 V/ 50 Hz) mag niet worden overschreden.

 -0.5m Minimumafstand tussen reflektorkant en verlicht vlak  $\geq 0,5m$ .

Defekte gloeilampen enkel door gloeilampen van dezelfde soort, spanning en vermogen vervangen.

Het onderhouden van lampen beperkt zich tot de oppervlaken. Gebruik voor dit slechts een droge doek. Hierbij mag geen vochtigheid aan de verbindingdelen of aan de stroomgeleidende onderdelen komen. De producent is niet verantwoordelijk voor verwondingen of schade, als gevolg van een ondeskundig gebruik van de lamp. Stekker- en verbindingselementen moeten vrij zijn van trek- en draaikrachten.

## DK

### Sikkerhedshenvisninger



Elektriske tilslutninger kun udføres af sagkundigt personale.



Fabrikanten overtager intet ansvar for læsioner eller skader, der måtte være følger af en usaglig brug af lampen.

Bemærk! Gør netledningen spændingsfri inden enhver form for arbejde på lampen – tag sikringen ud hhv. træk netstikket. Det gælder også for rengøringsarbejder, vedligeholdelsesarbejder og skift af lyskilde. FØR påbegyndelse af monteringsarbejderne gøres netledningen spændingsløs-sikring ud hhv. Afbruder på "UD".

Lamper må kun bruges til det formål, som de er beregnet til. Indendørs lamper må ikke bruges udendørs. Lamper må ikke dækkes af genstande. Lamper må ikke tilsluttes nettet i deres emballage.

Lamper med transformatorer må kun virke med den originale transformator. Lamper udvikler stærk varme i brændestedets område. Tag derfor ikke fat om den indkoblede eller stadig varme lampe. **FARE FOR FORBRÆNDING!** Derfor må skift af lyskilde kun udføres af sagkundigt personale. Og der må kun bruges lyskilder af samme konstruktion, effekt og spænding. Lamper er ikke legetøj. Børn erkender ofte ikke de farer, der kan opstå i omgangen med elektriske artikler eller deres indpakning. Hold derfor børn på afstand. Lad denne vejledning følge med, hvis lampen videregives til tredjemand. Ved skader på lampen, især på kabel og fatning, skal lampen omgående tages ud af drift. Ved funktionsfejl er det kun autoriseret personale, som må afhjælpe fejlen. Forsøg aldrig selv på reparationer. Ved uprofessionelle reparationer kan der opstå farer for brugerne.

Lamper, der mærket med  er egnede til montering på normalt antændelige materialer. Ved manglende  -mærkning skal lampen monteres på fugtigt eller ledende underlag.

Beskyttelsesklasse I . Denne lampe skal med jordledningen (grøn-gul leder) tilsluttes jordklemmen .

Beskyttelsesklasse II . Denne lampe er særligt isoleret og behøver ikke tilslutning til en jordleder. De bØ sikre Dem, at ledninger ikke bliver beskadiget under monteringen.

Tilslutningsklemmernes betegnelse. L-Fase, N-Neutraleider,  - Jordleder. Den specificerede netspænding (230 V/ 50 Hz) må ikke overskrides.

 -0.5m Mindste afstand fra reflektorkant til belyst flade  $\geq 0,5m$ .

Defekte pærer må kun erstattes med pærer af samme konstruktion, effekt og spænding.

Vedligeholdelse af lamper begrænser sig til overfladerne. Herunder må der ikke trænges fugtighed ind tilslutningsrum eller til strømførende dele.

## CZ

### BESPEČNOSTI POKYNY

Elektroinstalační práce smí provádět jen odborník.

Vyrobcem neručí za zranění nebo závady vzniklé v důsledku neodborného použití svítidla.

**POZOR!** Před začátkem všech prací na svítidle odpojte síťové vedení od napětí – vyjměte pojistky popř. vytáhněte síťovou zástrčku. To platí i pro čištění, údržbu a výměnu žárovky. Před zahájením montážních prací vypněte pojistky, jističe a vypínače přepněte do polohy „VYPNUTO“.

Svítidla smějí být používána pouze k danému účelu. Vnitřní svítidla nesmějí být používána k venkovnímu osvětlení.



Svítidla nesmějí být překrývána předměty. Nacházejí-li se v obalu, nesmějí být připojena do sítě.

Svítidla s transformátory smí být používána pouze s originálním transformátorem.

Svítidla vyvíjejí v oblasti vlákna velké teplo. Proto se zapnuté nebo ještě horké žárovky nedotýkejte. **NEBEZPEČÍ POPALENÍ!**

Výměna žárovky smí být provedena pouze odborným personálem. Používejte pouze žárovky stejného provedení, výkonu a napětí.

Svítidla nejsou hračky. Děti si často neuvědomují nebezpečí, která mohou vzniknout při zacházení s elektrickými výrobky nebo jejich baleními. Proto dětem zabraňte v přístupu. Při předání tohoto svítidla třetím osobám je nutné přiložit tento návod. Při poškození svítidla, zvláště kabelu a objímky, je nutné svítidlo neprodleně přestat používat. Při poruchách funkce je odstraněním závady nutné pověřit pouze autorizovaný personál. Nikdy neprovádějte opravy sami. Neodbornými opravami by mohla vzniknout nebezpečí pro uživatele.

Svítidla označená písmenem  v trojúhelníku jsou vhodná k montáži na normálně vznětlivých materiálech. Není-li svítidlo takto  označeno, musí být montáž provedena na nehořlavém materiálu.

Svítidlo je vhodné jen k použití v obytných prostorech.

Ochranná třída I  - ochranný vodič tohoto svítidla musí být připojen ke svorkám ochranného vodiče  (zelenožlutá žíla).

Ochranná třída II  - toto svítidlo je speciálně izolováno a nesmí být připojeno k ochrannému vodiči. Při montáži je třeba dbát na to aby při montáži nedošlo k poškození vodičů.

Označení připojovacích svorek. L - Fáze, N - nulový vodič,  - ochranný vodič. Uvedené napětí sítě (230 V/ 50 Hz) nesmí být překročeno.

 -0.5m Minimální odstup od hrany zářiče k ozařované ploše-0,5m.

Používejte jen žárovky stejného druhu, výkonu a napětí.

Svítidla čistěte jen na povrchových plochách a dbejte přitom na to, aby se vlhkost nedostala do instalačních dutin nebo k dílům pod napětím.

Na zástrčkové a spojovací prvky nesmí působit žádná tažná a otočná síly.

osvětlení

## E

### INSTRUCCIONES DE SEGURIDAD

Las conexiones eléctricas solamente deben ser realizadas por personal especializado.

El fabricante no asume responsabilidad alguna por lesiones o daños que se produzcan a causa de un inadecuado uso de la lámpara.

Atención! Antes de comenzar todos los trabajos en la luminaria cortar la tensión en la línea de alimentación –Extraer el fusible o bien desenchufar la clavija de red. Esto también vale para todos los trabajos de limpieza, de mantenimiento y cambio de medios de iluminación. Desconectar la tensión de la línea de la red antes de iniciar los trabajos de montaje extrayendo el fusible o conectando el interruptor en „DESCON“.

Las lámparas solo se pueden utilizar para el uso pertinente. Lámparas de interior no se pueden utilizar en el exterior. Las lámparas no se pueden cubrir en ningún caso. Las lámparas no se pueden conectar a la red eléctrica en su embalaje. Luminarias con transformadores sólo deben ser operadas con el transformador original.

Luminarias generan intenso calor en la zona de la lámpara. Por ello no toque la luminaria prendida o todavía caliente. ¡PELIGRO DE QUEMADURAS!



El cambio del medio de iluminación sólo debe ser efectuado por personal competente. Emplear solamente medios de iluminación del mismo tipo, potencia y tensión.

Luminarias no son juguetes. Los niños muchas veces no reconocen los peligros que pueden generarse al manipular artículos eléctricos o su embalaje. Por ello mantenga a los niños alejados de ellos. Al entregar esta luminaria a terceros también deberán acompañarse estas instrucciones. En caso de daños a la luminaria, en especial en el cable y en el portalámparas, deberá ponerse inmediatamente fuera de servicio la luminaria. En caso de perturbaciones funcionales sólo encargar la eliminación de la falla a personal autorizado. Jamás efectuar reparaciones por cuenta propia. Por reparaciones inapropiadas pueden causarse peligros al usuario.

Las lámparas señaladas con el símbolo  no deben ser instaladas en materiales inflamables.

Las lámparas que no están señaladas con el símbolo  no deben ser instaladas en materiales inflamables.

No instalar la lámpara sobre una base húmeda o conductiva.

Clase de protección I . Este lámpara tiene que ser conectada con el conductor de protección (conductor verde-amarillo) al borne del conductor de protección .

Clase de protección II . Esta lámpara dispone de un aislamiento especial y no debe ser conectada a un conductor de protección.

Observe que durante el montaje no sea deteriorada ninguna línea.

Designación de los bornes de conexión L-fase, N-conductor neutro,  -conductor de protección. La tensión eléctrica de 230V / 50Hz no puede sobrepasar.

-0.5m} Distancia mínima desde el borde del radiador hacia la superficie de radiación  $\geq 0,5$  m.

Las lámparas defectuosas deben ser reemplazadas sólo por lámparas de igual tipo de construcción, potencia y tensión.

Sólo se deben limpiar las superficies de las lámparas. Uso para esto solamente un paño seco. La humedad no debe alcanzar las zonas de conexión o las piezas bajo corriente.

## I

### Istruzioni di Sicurezza

Tutti gli allacciamenti elettrici devono essere eseguiti dal solo personale specializzato.



Il fabbricante declina ogni responsabilità di lesioni o danni causati dall'utilizzazione non corretta della lampada.

Attenzione! Prima di iniziare qualsiasi tipo di lavoro sull'apparecchio di illuminazione togliere la tensione sulla linea di allacciamento alla rete – Togliere la protezione o staccare la spina. Questo vale anche per i lavori di pulizia, manutenzione e sostituzione dei mezzi di illuminazione. Prima di cominciare con il montaggio, il cordone di alimentazione deve essere privo di tensione – togliete le valvole di sicurezza o mettete l'interruttore in posizione di fermo. Gli apparecchi di illuminazione con trasformatori devono essere fatti funzionare soltanto con il trasformatore originale.

Gli apparecchi di illuminazione sviluppano un forte calore nella zona di accensione. Per questo motivo non afferrate con le mani l'apparecchio di illuminazione acceso o ancora bollente. PERICOLO DI SCOTTARSI!!

La sostituzione del mezzo di illuminazione dovrà essere effettuata soltanto da personale specializzato. Impiegare soltanto mezzi di illuminazione dello stesso tipo, potenza e voltaggio.

Gli apparecchi di illuminazione non sono un giocattolo. Sovente i bambini non sanno riconoscere i pericoli, che possono prodursi manipolando articoli elettrici o i loro involucri. Per questo Vi raccomandiamo di tenere lontano i bambini. In caso di inoltro di questi apparecchi di illuminazione a terzi Vi preghiamo di allegare anche le relative istruzioni. In caso di danneggiamenti degli apparecchi di illuminazione, in particolare sui cavi e sul portalampada, si deve mettere immediatamente fuori servizio l'apparecchio di illuminazione. Nel caso di guasti di funzionamento incaricare soltanto personale autorizzato per l'eliminazione dei difetti. Non eseguire mai da soli le riparazioni. A causa di riparazioni improprie possono prodursi pericoli per l'utente.

Le lampade marcate  sono adatte a essere installate su dei materiali normalmente infiammabili. Le lampade non marcate  devono essere installate solo su dei materiali non infiammabili.

La lampada non deve essere installata su una base umida o conduttrice.

Classe di protezione I . Una tale lampada deve essere collegata con il filo di protezione ( conduttore verde-giallo) al morsetto di collegamento per fili di protezione.

Classe di protezione II . Una tale lampada è particolarmente isolata e non deve essere collegata a un filo di protezione.

Fate sì che le linee non siano danneggiate durante il montaggio.

Denominazione dei morsetti. L – Fase, N – Filo neutro,  - Filo di protezione. Non si deve oltre passare la corrente (230V/50 Hz) indicata.

-0.5m} Distancia mínima fra il bordo del radiatore e la superficie illuminata: 0,5 m.

La Lampada difettosa devono essere sostituite solo con delle lampada dello stesso tipo, della stessa potenza e tensione. Uso per questo soltanto un panno asciutto.

La manutenzione è limitata alle superfici.

Fate sì che l'umidità non pervenga agli spazi d'allacciamento o ai pezzi conduttori.

## P

### AVISOS DE SEGURANCA

Somente profissionais qualificados deverao efectuar as instalacoes elétricas.

O fabricante nao se responsabilisa por danos causados por uso indevido deste sistema de iluminacao.

Atencao! Antes de iniciar quaisquer trabalhos no foco, desligá-lo da corrente eléctrica: Remova o fusível e/ ou desligue a ficha de alimentação da tomada. Tenha o mesmo cuidado também durante a limpeza e manutenção e aquando da substituição da lâmpada. Antes de iniciar o trabalho de instalacao, a rede eléctrica deve estar desligada – tirar fusível e desligar diretamente no interruptor. Focos com transformador só devem ser usados com o transformador original.

Os focos desenvolvem no seu centro focal forte calor. Por isso nunca toque no foco ligado ou quando este ainda estiver quente. PERIGO DE QUEIMADURA!



A lâmpada só deve ser substituída por um técnico qualificado. Usar apenas lâmpadas do mesmo tipo, potência e tensão eléctrica.

As lâmpadas não são brinquedos. As crianças muitas vezes ignoram os perigos que podem surgir no manuseamento de artigos eléctricos e suas embalagens. Por esta razão deve manter as crianças afastadas. Na venda/ entrega deste foco a terceiros deve entregar também as presentes instruções. Em caso de danificação do foco, nomeadamente do cabo e do casquilho, deve tirar o foco de imediato do serviço. Se o foco tiver problemas de funcionamento encarregue apenas pessoal autorizado para eliminar a falha. Nunca efectue reparações no foco por iniciativa própria. Reparações não correctamente efectuadas podem criar perigos para o utilizador.

Sistemas de iluminacao com o simbolo  destinam-se à instalacao em materiais normalmente inflamáveis.

Sistemas sem este simbolo  destinam-se à instalacao em materiais nao inflamáveis.

O sistema de iluminacao nao deve ser montado em superfícies húmidas ou condutoras de energia.

Classificacao de segurancia I . Neste sistema de iluminacao, deverá ser ligado o fio terra (fio verde amarelo) no borne de segurancia .

Classificacao de segurancia II . Este sistema de iluminacao dispoe isolamento especial e nao devera ser ligado ao fio terra.

Certifique-se que os fios condutores nao sejam danificados durante a montagem.

Denominacao dos bornes de ligacao: L – Fase, N – Neutro,  - Terra. A Potencia da Corrente Electrica indicada (230V/50Hz) nao pode ser ultrapassada.

-0.5m} A distancia mínima da lâmpada à área a ser iluminada deverá ser igual ou superior a 0,5 m.

Lâmpadas defeituosas devem ser substituídas por lâmpadas da mesma linha de fabricacao, capacidade e voltagem.

Proceder limpeza somente nas superfícies. Uso para isto somente um pano seco

Não deve entrar humidade nas áreas de ligacao ou partes condutoras de energia.

LED  
LAMP  
LAMP

## PL

### Wskazówki zachowania bezpieczeństwa

Podłączenia elektryczne mogą być wykonywane tylko przez fachowców.



Producent nie ponosi żadnej odpowiedzialności za obrażenia i szkody, które mogą powstać na skutek niewłaściwego użytkownika lampy.

Uwaga! Przed rozpoczęciem wszelkich prac przy lampie należy odłączyć napięcie sieciowe – wyjąć bezpiecznik wzgl. wtyczkę sieciową. Powyższa zasada dotyczy również prac związanych z czyszczeniem, konserwacją i wymianą żarówki. Przed rozpoczęciem prac montażowych wyłącznik napięcia w sieci – wykręcić bezpiecznik. Lampy z transformatorami mogą być eksploatowane wyłącznie z oryginalnymi transformatorami. W obszarze grzania lampa ulega silnemu nagraniu. Dlatego nie należy dotykać włączanej lub gorącej lampy. **NIEBEZPIECZENSTWO POPARZENIA!** Wymiana żarówki może być dokonywana jedynie przez fachowy personel. Stosować żarówki tego samego typu, mocy i napięcia.

Lampy nie służą do zabawy. Dzieci często nie są świadome niebezpieczeństw, które grożą ze strony urządzeń elektrycznych lub ich opakowań. Dlatego należy utrzymywać je z dala od dzieci. W przypadku przekazania tej lampy osobom trzecim należy dołączyć do niej również niniejszą instrukcję. W przypadku uszkodzenia lampy, w szczególności jej kabla i obudowy, należy lampę niezwłocznie wyłączyć. W przypadku zakłóceń należy wezwać autoryzowany serwis. Napraw nie należy w żadnym wypadku przeprowadzać samodzielnie. W wyniku niefachowych napraw mogą powstać zagrożenia dla użytkownika.

Lampy, które posiadają znak  można zabudowywać na podłożach łatwopalnych. Lampy, które znaku  nie posiadają nie mogą być na tego typu podłożach zabudowywane.

Nie montować lamp na podłożu wilgotnym lub o dobrej przewodności.

Lampa klasy ochronnej I  musi być podłączona do zacisku uziemienia  przewodem ochronnym (zielono-żółty przewód).

Lampa klasy ochronnej II  jest specjalnie zaizolowana i nie może być do przewodu ochronnego podłączona. Proszę się upewnić, czy przewody podczas montowania nie zostały uszkodzone.

Oznaczenia zacisków przyłączeniowych. L – Faza, N – Zero,  Uziemienie. Prosimy o wzięcie pod uwagę fakt, że lampa nadaje się do wskazanego napięcia w sieci (230V/50Hz).

  $0.5\text{m}$  Minimalna odległość od brzożu żarówki do powierzchni oświetlanej  $> = 0,5\text{ m}$ .

Uszkodzone lampy zastępować tylko lampami o tej samej budowie, mocy i napięciu.

Czyszczyć tylko obudowę lampy. Nie dopuścić do tego aby woda lub wilgoć dostała się do styków lub do części doprowadzających prąd.

## RUS

### Указания по технике безопасности

Электрические подсоединения должны проводиться только специалистами.



Внимание! Перед началом всех работ на светильнике отключить напряжение в сетевой проводке – извлечь предохранитель или отсоединить штекерный разъем.

Это также относится к работам по чистке, техобслуживанию и замене средства освещения. До начала монтажных работ отключить напряжение провода сети-вытащить предохранитель или настроить выключатель на положение „АУС“ ( Выкл.). Светильники с трансформатором должны эксплуатироваться только с оригинальным трансформатором.



Светильники выделяют сильное тепло в области горения. Не прикасайтесь к включенному или еще горячему светильнику. **ОПАСНОСТЬ ОЖОГА!**

Замену средства освещения должен выполнять только компетентный персонал. Применять средство освещения только той же конструкции, мощности и напряжения.

Светильники – не игрушка. Часто дети не осознают опасность, которая может возникнуть при обращении с электрическими изделиями или их упаковкой. Поэтому не допускайте детей к светильникам. При передаче этого светильника третьим лицам следует приложить данную инструкцию. При повреждениях светильника, особенно кабеля и патрона, светильник следует немедленно отключить. Для устранения неполадок обращаться только к уполномоченному персоналу. Не выполнять ремонт самостоятельно. Вследствие некомпетентного ремонта может возникнуть опасность для пользователя.

Светильники, имеющие маркировку  предназначены для монтажа на нормально воспламеняющихся материалах. Если маркировка  отсутствует, светильник монтируется на невоспламеняющихся материалах.

Запрещено монтировать осветитель на влажной или токопроводящей поверхности.

Класс защиты I  Этот светильник подсоединяется при помощи провода защитного заземления (зелено-желтый провод) к зажиму защитного соединения .

Класс защиты II  Этот светильник заизолирован особым способом и его нельзя подсоединять к проводу защитного заземления. Убедитесь в том, что провода во время монтажа не повредились.

Обозначение соединительных клемм L- фаза, N- нулевой провод,  провод защитного заземления. Допустимое напряжение (230V/ 50Hz) не должно превышать.

  $0.5\text{m}$  Минимальное удаление от края светильника до освещаемой поверхности должно быть  $> = 0,5\text{ m}$ .

Вышедшие из строя лампы можно заменить только лампами того же типа мощности и напряжения. Польза для этого только сухая ткань

Уход за лампами ограничивается очисткой внешних поверхностей. При этом ни в коем случае не должна попасть влага в места соединений или на токопроводящие детали.

Производитель не берет на себя ответственность за повреждения или дефекты, которые могут возникнуть из-за неправильного использования светильника.

## BG

### Инструкции за безопасност

Електрическите връзки трябва да се извършват само от компетентен персонал.

Производителят не носи отговорност за наранявания или щети вследствие на неправилна употреба на лампата.

Внимание! Преди започването на всички работи по лампата освободете от напрежение мрежовия проводник – извадете предпазителя респ. издръпайте щекера.



Това се отнася и за работите по почистването, обслужването и смяната на осветителните тела.

Лампите трябва да се използват само за определената цел. Вътрешните лампи не трябва да се използват на открито. Върху лампите не трябва да се слагат предмети. Те не трябва да се свързват към мрежата в опаковката. Лампите с трансформатори могат да се използват само с оригиналния трансформатор.



В точката на горене лампите развиват много висока температура. Затова не хващайте включената или още горещата лампа. **ОПАСНОСТ ОТ ИЗГАРЯНЕ!**

Смяната на осветителните тела може да се извършва само от компетентен персонал. Могат да се използват само осветителни тела със същия тип, мощност и напрежение.

Лампите не са играчки. Децата често не разпознават опасностите, които могат да възникнат при работата с електрически уреди или тяхната опаковка. Затова дръжте децата далеч от тях. При предаването на лампите на трети лица трябва да се даде и тази инструкция. При повреди по лампата, особено по кабела и фасунгата, лампата трябва незабавно да се спре от експлоатация. При неизправности отстраняването на повредите трябва да се възложи само на упълномощен за отстраняването на повреди персонал. Никога не извършвайте ремонтите сами. От неправомерните ремонти могат да възникнат рискове за потребителя.

Обозначение с  лампи са подходящи за поставяне върху нормално възпламеними материали. При липсващо обозначение  лампата трябва да се монтира върху негорими материали.

Не монтирайте лампите на влажна или проводима основа.

Защитен клас I  Тази лампа трябва да се свърже със защитен проводник (зелено-жълтото жило) на клемата за защитния проводник .

Защитен клас II  Тази лампа е изолирана допълнително и не трябва да се свързва към защитен проводник.

Уверете се, че проводниците не са повредени при монтажа. Обозначение на съединителните клемни L-фаза, N-нулев проводник,  -защитен проводник. Не трябва да се превишава посоченото напрежение на мрежата (230V/50Hz).

  $0.5\text{m}$  Минимално разстояние от края на лампата до осветената повърхност  $> = 0,5\text{ m}$ .

Поддържането на лампите се ограничава до повърхностите. В помещенията за свързване или по тоководещите части не трябва да влиза влага.

Върху елементите на щекера и свързането не трябва да се упражняват сили на притегляне и завъртане.

ЗАПАЗИ

## TR

### Güvenlik Uyarıları

Eltrik bağlantıları sadece uzman personelce kurulabilir.

Üretici firma, lambanın usulüne uygun olmayan bir şekilde kullanılması sonucu ortaya cikan yaralanma veya hasar görme vakalarında sorumluluk üstlenmez.



Dikkat: Lambadaki tüm çalışmalara başlamadan önce şebeke ceryanını kesiniz – sigortayı çıkarınız ya da fişi çekiniz. Bu uygulama, temizlik işlemleri, bakım çalışmaları ve lamba değişikliğinde de geçerlidir. Montaj işlerine başlamadan evvel ceryan kablolarındaki ceryanı kesiniz. Bunun için sigortayı çıkarınız veya salteri "AUS" (Kapalı) konumuna getiriniz.

Lambalar sadece kullanım amaçları dahilinde kullanılmalıdır. Evi ci kullanım için üretilmiş lambalar dış alanlardakullanılamaz. Lambalar herhangi bir şekilde ustu ortulu kullanılmamalıdır. Lambalar kullanımdan önce paketlerinden çıkarılmalıdır. Transformatorlü lambalar sadece orijinal transformator ile işletilebilirler.



Lambalar yanma bölgesinde yoğun bir sıcaklık meydana getirirler. Bu nedenle açılmış olan veya hala sıcak olan lambaya dokunmayınız.

### YANMA TEHLİKESİ!

Lamba değişikliği sadece uzman olan personel tarafından gerçekleştirilmelidir. Sadece aynı tasarım tipine, güce ve gerilime sahip lambalar kullanılmalıdır. Lambalar oyuncak değildir. Çocuklar çoğu zaman elektrikli ürünlerin veya bunların ambalajlarının kullanımında ortaya çıkabilecek tehlikeleri anlamazlar. Bu yüzden çocukları bu ürünlerden uzak tutunuz. Lambanın üçüncü kişilere verilmesinde bu talimat da beraberinde verilmelidir. Lambanın, özellikle kabloların ve muhafazanın, zarar görmesinde lamba hemen devre dışı bırakılmalıdır. Fonksiyonel arızalarda sadece yetkili personel ilgili arızayı gidermeye yetkilidir. Asla kendi başınıza tamirat yapmaya çalışmayın. Uygun şekilde yapılmayan tamiratlar sebebiyle kullanıcı için tehlikeler ortaya çıkabilir.

Üzerinde  isareti olan lambalar, normal derecede alevlenebilen malzemelerin üzerine takılmak üzere öngörülmüştür. Üzerinde  isareti olmayan lambalar sadece yanmaz malzemelerin üzerine takilir.

Lambayı rutubetli ve ceryan iletebilen yerlerin üzerine takmayınız.

Koruma sınıfı I  Bu lambanın koruma kablosu (yeşil-sarı renkli kablo), koruyucu iletken klipsine  takılmalıdır.

Koruma sınıfı II  Bu lambanın özel bir izolasyonu bulunmaktadır ve koruyucu iletkene bağlanmaması gerekir. Montaj işlerini yaparken kabloların zargar görmemesine dikkat ediniz.

Baglanti kiplerinin tanımlandırılması: L – Faz, N – Nötral iletken,  - Koruyucu iletken

  $0.5m$  Lamba kenarı ile isiklandirdigi cismen arasunda en az 50 cm mesafe olmalıdır.

Bozuk lambaları degistirirken lütfen sadece aynı cins, güç ve voltajda olan lambaları kullanınız.

Lambaları temizlerken sadece üst yüzeylerini temizleyiniz.

Lambanın ceryan bağlantı bölümlerine veya ceryan geçen yerlerine sıvı madde girmemesine dikkat ediniz.

## HR

### Sigurnosne upute

Električna priključivanja smije vršiti samo stručno osoblje.

Proizvođač ne preuzima odgovornost za ozljede ili štete koja su posljedica nepropisne uporabe svjetiljke.



Pažnja! Prije rada na svjetiljci uklonite napon iz mrežnog kabla – izvadite osigurač odnosno izvucite utikač iz utičnice. Ovo važi i za poslove čišćenja, održavanja i zamjene sijalice.



Svjetiljke se smiju koristiti samo za svrhu za koju su i namijenjene. Svjetiljke namijenjene za unutarnje prostorije ne smiju se koristiti vani. Svjetiljke se ne smiju pokrivati drugim predmetima. Zapakovane svjetiljke se ne smiju priključivati na električnu mrežu. Svjetiljke sa transformatorima smiju iditi samo sa originalnim transformatorom.

Svjetiljke razvijaju veliku toplinu u svojoj blizini. Zbog toga ne dodirujte rukom uključenu ili vruću sijalicu. OPASNOST OD OPEKOTINA!

Zamjenu sijalice smije izvoditi samo stručno osoblje. Koristiti samo sijalice istog modela, snage i napona.

Svjetiljke nisu igračke. Djeca često ne prepoznaju opasnosti koje mogu nastati pri dodiru sa električnim proizvodima ili njihovim pakovanjem. Zbog toga ih držite udaljene od ovih proizvoda. Ako dajete ovu svjetiljku nekome, uručite mu i ove upute. Pri oštećenju svjetiljke, naročito kabla i grla, potrebno ju je odmah staviti van uporabe. Pri smetnjama pri radu samo stručno ovlašteno osoblje smije izvršiti popravke. Nikada sami ne vršite popravke. Zbog nepropisnih popravki mogu nastati opasnosti za korisnika.

Svjetiljke označene sa  su pogodne za postavljanje na normalno zapaljivim materijalima. Ako oznaka  nedostaje, svjetiljku postaviti na nezapaljivim materijalima. Ne postavljajte svjetiljku na vlažnim ili provodivim podlogama.

Zaštitna klasa I  Ova svjetiljka se mora priključiti zaštitnim provodnikom (zeleno-žuta žica) na uzemljenje .

Zaštitna klasa II  Ova svjetiljka je posebno izolirana i ne smije se priključivati na zaštitni provodnik.

Budite sigurni da se provodnici ne oštete tokom postavljanja. Oznake priključnih štikaljki L-faza, N-neutralni-provodnik,  -zaštitni provodnik. Navedeni mrežni napon (230V/50Hz) se ne smije prekoračiti.

  $0.5m$  Najmanje odstojanje iverice reflektora od površine na koju pada svjetlost  $\geq 0,5m$ .

Njega svjetiljki se svodi na njegovanje površina. Pri tome vlažnost ne smije dospjeti u priključne ili provodne dijelove.

Priključni i vezni dijelovi se ne smiju vući i zavrtati.

## SLO

### Varnostna navodila



Električna inštalacijska dela sme izvajati samo strokovno osebje. Proizvajalec ne prevzema nobene odgovornosti za poškodbe ali za škodo, ki so posledica nepravilne uporabe svetilke.

Pozor!Pred začetkom vseh del na svetilki se prepričajte, da luč ni pod napetostjo – odvijte varovalko oziroma izvlecite vtikač. To velja za čiščenje in vzdrževanje svetilke in za zamenjavo luči. Svetilke smete uporabljati samo za določene namene. Svetilk za notranjo razsvetljavo se ne sme uporabljati na prostem. Svetilk ne smejo prekrivati predmeti. Ne smete jih priključevati na električno mrežo, če so še v embalaži. Svetilke s transformatorjem smete uporabljati samo skupaj z originalnim transformatorjem.

Žarnice v lučeh so močen vir toplote. Zato prižgane ali še vroče žarnice ne prijemajte z roko. NEVARNOST OPEKLIN!

Zamenjavo žarnic sme opravljati samo strokovno osebje. Uporabljajte samo žarnice istega tipa in napetosti.

Luči niso igrača. Otroci pogosto ne vedo za nevarnosti, katerim se pri rokovanju z električni predmeti in njihovo embalažo izpostavljajo. Zato ne pustite otrok blizu. Če dajete to luč naprej tretji osebi, priložite tudi ta navodila. Če pride do poškodbe luči, posebno kabla in vtikača, jo je treba nemudoma vzeti iz prometa. Z motnjami in njih odpravo naj se ukvarja samo za to pooblaščen osebje. Popravl se nikoli ne lotevajte sami. Nestrokovna popravila so lahko nov vir nevarnosti za uporabnika.

Luči, ki so označene z , so namenjene za montažo na materiale, ki so normalno vnetljivi. Če oznaka  manjka, se luč sme montirati samo na nevnetljive materiale. Ne montirajte luči na vlažno ali prevodno podlago.

Varnostni razred I .To luč morate za ozemljitev (rumeno-zelena žila) priključiti na .

Varnostni razred II .Ta luč je dodatno izolirana in je zato ne smete priključevati na ozemljitev.

Prepričajte se pri montaži, da žice niso poškodovane. Opis priključnih sponk L-faza, N-nula,  - ozemljitev. Nazivne napetosti (230V/50Hz) ne smete prekoračiti.

  $0.5m$  Razdalja od svetilnega telesa do osvetljene površine  $\geq 0,5 m$ .

Vzdrževanje luči je omejeno na njih površine. Pri tem na priključke ali na dele pod tokom ne sme priti vlažnost.

Vtikač in kabel ne smeta biti po težno ali vrtilno obremenitvi.

2024

## RO

### Instrucțiuni de siguranță



Legăturile electrice nu se fac decât de personal de specialitate. Firma producătoare își declină orice răspundere pentru accidente sau defecate rezultate ca urmare a manipulării neautorizate a lămpii.

Corpurile de iluminat vor fi folosite doar în scopul prevăzut. Înainte de începerea oricărei lucrări la corpul de iluminat, scoateți de sub tensiune cablul de alimentare – îndepărtați siguranța, resp. scoateți ștecherul din priză. Acest lucru este valabil și pentru toate lucrările de curățare, întreținere și înlocuire la lămpilor. Corpuri de iluminat de interior nu vor fi folosite în exterior. Corpurile de iluminat nu vor fi acoperite de obiecte. Corpurile de iluminat nu vor fi puse în funcțiune înainte de a fi scoase din ambalaj. Este permisă exploatarea corpului de iluminat numai prin intermediul transformatorului original.

Corpurile de iluminat dezvoltă o mare cantitate de căldură în zona în care sunt aprinse. De aceea nu atingeți corpurile de iluminat care sunt aprinse, sau care sunt încă fierbinți. PERICOL DE ARSURI!

Este permisă efectuarea înlocuirii lămpilor numai de către personal de specialitate. Utilizați numai lămpi de același tip constructiv, și cu aceeași putere și tensiune de alimentare.

Corpurile de iluminat nu sunt jucării. Deseori copiii nu recunosc pericolele care pot să apară în timpul manipulării articolelor electrice sau a ambalajelor acestora. De aceea țineți copii la distanță de acestea. În cazul transmiterii corpului de iluminat către terți remiteți împreună cu aceste instrucțiuni. În cazul deteriorării corpului de iluminat, în special a deteriorării cablului și a fasonului, se va scoate neîntârziat corpul de iluminat din funcțiune. În cazul defecțiunilor de funcționare solicitați remedierea acestora numai de către personal autorizat. Nu efectuați niciodată singuri reparații. Prin reparații efectuate în mod neprofesionist pot să apară pericole pentru utilizator.

Lămpile marcate cu  pot fi montate pe materiale cu grad normal de inflamabilitate. În absența semnului  lampa se va instala numai pe materiale neinflamabile. Lampa nu se montează pe suprafețe umede sau conductoare de curent.

Clasa de protecție I . La aceasta lampa, conductorul de gardă (conductorul verde-galben) trebuie legat de borna de protecție.

Clasa de protecție II . Aceasta lampa are o izolație specială și nu se leagă la borna de protecție. Trebuie procedat cu atenție ca la montaj să nu se deterioreze cablurile.

Denumirea bornelor de legătură: L – fază, N – conductor neutru,  - conductor protejat. Tensiunea indicată (230V/50Hz) nu va fi depășită.

 - 0,5 m<sup>f</sup> Distanța minimă între suprafața la incandescență și suprafața iluminată 0,5 m.

Becurile defecate se înlocuiesc numai cu becuri de același tip, putere și votaj.

Întreținerea lămpilor se realizează la curățarea suprafețelor, așezându-se cu grijă să nu patrundă umezeala în compartimentele de conexiuni sau pe prezele conductoare de curent. Ștecherul și elementele de legătură nu vor fi supuse unor forțe de întindere sau răsucire.

## H

### Biztonsági útmutató

Az elektromos csatlakoztatást csak szakember végezheti. A gyártó nem vállal felelősséget az olyan sérülésekért vagy károkért, melyek a lámpa szakszerűtlen használatára vezethetők vissza.

Figyelem! Mielőtt bármiféle munkához kezdene a lámpán, helyezze azt feszültségmentes állapotba, a csatlakozó dugó kihúzásával vagy az áramkör biztosítékának lekapcsolásával. Ez vonatkozik a tisztításra és karbantartásra, valamint a fényforrás cseréjére is. A szerelési munka elkezdése előtt a házőzati vezeték feszültségmentesíteni kell – Kivesszük a biztosítékot, illetve a lapcsolót "KI" helyzetbe kapcsoljuk.

A lámpát csak a meghatározott célnak megfelelően szabad használni. A beltéri lámpákat tilos kültérben használni. Alámpát nem szabad egyéb tárgyakkal letakarni. Becsomagolt állapotban ne csatlakoztassa a hálózatba. A transzformátoros lámpákat kizárólag az eredeti transzformátorral szabad használni.

Az égő környezetben a lámpák erőteljesen felmelegednek. Ne fogja meg a bekapcsolt, vagy még forró lámpát. ÉGÉSI SÉRÜLÉSEK VESZÉLYE!

A fényforrás cseréjét csak hozzáértő személy végezheti el. Csak azonos típusú, feszültségű és teljesítményű fényforrást használjon.

A lámpa nem játék. A gyermekek nem ismerik fel az elektromos készülékek kezelésének és csomagolóanyagainak a veszélyességét. Tartsa tehát távol tőle a gyermekeket. A lámpa továbbadása esetén ezt a használati utasítást is adja át az új tulajdonosnak. A lámpa, különösen a foglalat és a kábel megsérülése esetén, azonnal helyezze üzemről ki az áramot. Működési zavar esetén csak szakképzett személyt bízjon meg a hiba megkeresésével. Soha ne próbálja sajátkezűleg megjavítani a készüléket. A szakszerűtlenül elvégzett javítás veszélyt jelent a használókra nézve.

 jelöléssel ellátott világítótestek csak a normálisan gyűlékony anyagokra szerelhetők.

Hiányzó  jelölés esetén a lámpa csak nem éghető anyagokra szerelhető. Ne szereljük a világítótestet nedves vagy vezető alapra.

I. védelmi osztály: . Ezt a lámpát a védővezetével (zöld-sárga vezeték) a védővezetékpocscsra  kell csatlakoztatni.

II. védelmi osztály . Ezt a lámpa speciális szigetelésű és nem csatlakoztatható védővezetőre. Ügyeljünk arra, hogy a vezeték ne sérüljön meg a szerelésnél.

Acsatlakozókápcok jelölése: L – fázis, N – semleges vezető,  - védővezető. A megadott hálózati feszültséget (230V/50Hz) ne lépje túl.

 - 0,5 m<sup>f</sup> sugárzó pereme legyen legalább 0,5 m távolságra a sugárzott felülettől.

A kiégett lámpákat csak megegyező típusú, teljesítményű és feszültségű lámpákkal cserélhetjük.

A halogénlámpa ápolása csak a felületre vonatkozik. Nem kerülhet nedvesség a csatlakozási helyekre vagy az áramvezető részekre. A dugalj és a csatlakozási részek ne feszüljenek és ne legyenek megrepedve.

## S

### Säkerhetsinstruktioner

Elektriska anslutningar får utföras av personal med fackkunskaper.

Tillverkaren övertar inget ansvar för person- eller sakskada, som uppstår till följd av felaktig användning av belysningsarmaturen.

OBS! Innan några som helst arbeten på belysningsarmaturen påbörjas, måste nätledningen göras spänningsfri – säkningen ska tas ut rest nätkontakten dras ut. Detta gäller också vid rengörings- och underhållsarbeten samt vid byte av glödlampor.



Belysningsarmaturen får endast användas för avsett ändamål. Inomhusarmaturer får inte användas utomhus. Armaturerna får inte täckas över av andra föremål.

Armaturerna får inte finnas kvar i förpackningen, när de ansluts till elnätet. Armaturer med transformatorer får endast användas tillsammans med en transformator i originalutförande.



Armaturerna utvecklar i området runt glödlamporna en stark hetta. Rör därför inte vid glödlamporna när den är inkopplad eller så länge den fortfarande är varm. RISK FÖR BRÄNNSKADOR!

Byte av glödlampor får endast utföras av personal med fackkunskaper. Använd endast glödlampor av samma fabrik, effekt och spänning.

Belysningsarmaturer är inga leksaker. Barn känner ofta inte till riskerna, som kan uppstå i samband med elektriska föremål eller tillhörande förpackningar. Håll därför barnen borta från dem. Om armaturen lämnas vidare till annan person, ska denna instruktion också lämnas över. Vid skador på belysningsarmaturen, i synnerhet på kabeln eller lampfatningen, ska armaturen omedelbart tas ur drift. Vid funktionsstörningar får endast auktoriserad personal arbeta med felsökning och –åtgärder. Försök aldrig själv utföra reparationer. Genom felaktigt utförda reparationer kan faror för användaren uppstå.

Armaturer med märkningen  är lämpliga för montage på material med normal antändningsrisk. Om märkningen  saknas, måste armaturen monteras på icke brännbart material.

Armaturen får inte monteras på fuktiga eller ledande underlag.

Skyddsklass I . Denna armatur måste med skyddsledaren (grön-gul ledare) anslutas till skyddsledarklämman .

Skyddsklass II . Denna armatur måste isoleras särskilt och får inte anslutas till en skyddsledare.

Man måste försäkra sig om, att ledningarna inte skadas i samband med montage. Beteckningar för anslutningsklämmor. L-fas. N-neutral ledare.  skyddsledare. Den angivna nätspänningen (230 V / 50 Hz) får inte överskridas.

 - 0,5 m<sup>f</sup> Kortaste avstånd från utstrålningskanten till den belysta ytan >= 0,5 m.

Skötseln av belysningsarmaturerna är begränsad till utsidorna. Därvid får ingen fukt komma in anslutningshåligheter eller till strömförande delar.

Insticks- och förbindelselement får inte belastas av drag- eller vridkrafter.

LEDNINGSFRI



## FI

### Turvallisuusohjeita

Vain asianmukaisesti koulutetut henkilöt saavat asentaa sähköliitäntöjä.

Valmistaja ei vastaa vammoista tai vaurioista, joiden syynä on valaisimen asianton käyttö.



Huomio! Tee verkkojohdin jännitteettömäksi ennen töiden aloittamista – poista varoke tai irrota pistoke pistorasiasta. Näin on tehtävä myös valaisimia puhdistettaessa ja huollettaessa sekä lamppuja vaihdettaessa.

Valaisimia saa käyttää vain ilmoitettuun tarkoitukseen. Sisävalaisimia ei saa käyttää ulkotiloissa. Valaisimia ei saa peittää esineillä. Valaisimet on poistettava pakkauksesta ennen sähköverkkoon liittämistä. Pienjännitevalaisimet saa kytkeä vain alkuperäiseen muuntajaan.

Valaisimen lamppua ympäröivä osa kuumenee erittäin voimakkaasti. Älä tartu palavaan tai vielä kuumaan valaisimeen. SE ON POLTTAVAN KUUMA!

Vain koulutetut henkilöt saavat vaihtaa lamppuja. Käytä vain tyyppitään, teholtaan ja jännitteeltään samanlaisia lamppuja.

Valaisimet eivät ole leikkikaluja. Lapset eivät tunne sähkölaitteiden tai niiden pakkausten käsittelyyn liittyviä vaaroja. Pidä valaisimet poissa lasten käsistä. Jos luovutat valaisimen edelleen, ohje on annettava sen mukana. Jos valaisin ja erityisesti johdin tai kanta vaurioituu, valaisin on poistettava viipymättä käytöstä. Vain valtuutetut henkilöt saavat korjata vikoja. Älä korjaa valaisinta itse. Virheelliset korjaukset voivat vaarantaa käyttäjän turvallisuuden.

Tunnuksella  merkityt valaisimet voi asentaa normaalien syytyvien materiaalien lähelle. Jos tunnus  puuttuu, valaisinta ei saa asentaa lähelle syytyviä materiaaleja. Älä asenna valaisinta kostealle tai sähköä johtavalle alustalle.

Suojausluokka I . Valaisimen suojaamaadoitusjohdin (vihreä-keltainen) on kytkettävä suojaamaadoitusliittimeen .

Suojausluokka II . Valaisin on kaksoiseristetty, eikä sitä saa kytkeä suojaamaadoitusjohtimeen.

Varmista, että johtimet eivät vaurioidu asennettaessa. Liittimet: L - vaihe, N - nollajohdin,  suojaamaadoitusjohdin. Merkittyä verkkojännitettä (230 V/50 Hz) ei saa ylittää.

  $0.5\text{m}$  Vähimmäisetäisyys heijastimen reunasta valaistuun pintaan  $\geq 0,5\text{ m}$ .

Valaisimen hoito rajoittuu pintoihin. Liittintiloihin tai jännitteisiin osiin ei saa päästä kosteutta.

Pistokkeisiin ja liittimiin ei saa kohdistua vetäviä tai kiertäviä voimia.

## GR

### Οδηγίες ασφαλείας

Ηλεκτρικές συνδέσεις επιτρέπεται να πραγματοποιούνται μόνο από εξειδικευμένο προσωπικό.

Ο κατασκευαστής δεν αναλαμβάνει καμία ευθύνη για τραυματισμούς ή ζημιές οι οποίες είναι αποτέλεσμα κακής χρήσης του φωτιστικού.

Προσοχή! Πριν την εκκίνηση κάθε εργασίας στο φωτιστικό πρέπει να αφαιρείται η τάση από την γραμμή –αφαιρέστε την ασφάλεια ή βγάλτε το φως από την πρίζα. Το ίδιο ισχύει και σε περίπτωση εργασιών καθαρισμού ή συντήρησης, καθώς και αλλαγής λαμπτήρα.

Τα φωτιστικά επιτρέπεται να χρησιμοποιούνται μόνο για τον προκαθορισμένο σκοπό. Εσωτερικά φωτιστικά δεν επιτρέπεται να χρησιμοποιούνται σε εξωτερικούς χώρους.



Τα φωτιστικά δεν επιτρέπεται να καλύπτονται από αντικείμενα. Δεν επιτρέπεται να συνδέονται με το δίκτυο ενώ βρίσκονται ακόμα εντός της συσκευασίας. Φωτιστικά με μετασχηματιστές επιτρέπεται να τίθενται σε λειτουργία μόνο με τους αυθεντικούς μετασχηματιστές.

Τα φωτιστικά αναπτύσσονται στο σημείο φωτισμού υψηλή θερμοκρασία. Για το λόγο αυτό μην ακουμπάτε το αναμμένο ή ακόμα ζεστό φωτιστικό.



ΚΙΝΔΥΝΟΣ ΕΓΚΑΥΜΑΤΟΣ!

Η αλλαγή λαμπτήρα επιτρέπεται να πραγματοποιείται μόνο από εξειδικευμένο προσωπικό. Χρησιμοποιείτε μόνο λαμπτήρες ίδιας κατασκευής, απόδοσης και τάσης.

Τα φωτιστικά δεν είναι παιχνίδια. Τα παιδιά συχνά δεν αναγνωρίζουν τους κινδύνους, οι οποίοι μπορούν να προκύψουν από τη χρήση ηλεκτρικών συσκευών ή την συσκευασία τους. Για αυτό το λόγο κρατήστε τα παιδιά μακριά από αυτές. Σε περίπτωση που το φωτιστικό δοθεί σε τρίτο πρόσωπο θα πρέπει να συνοδεύεται από τις παρούσες οδηγίες. Σε περίπτωση ζημίας του φωτιστικού, ιδιαίτερα στο καλώδιο ή στο ντουί, το φωτιστικό πρέπει να τεθεί άμεσα εκτός λειτουργίας. Σε περίπτωση προβλημάτων στη λειτουργία αναθέστε την επισκευή μόνο σε εξουσιοδοτημένο προσωπικό. Ποτέ μην προβείτε ιδιοχείρως σε επισκευή. Από λανθασμένες επισκευές μπορούν να προκύψουν κίνδυνοι για τον χρήστη.

Φωτιστικά που φέρουν αυτό το σήμα  μπορούν να χρησιμοποιηθούν σε κανονικά εύφλεκτα υλικά. Όταν λείπει αυτό το σήμα  το φωτιστικό μπορεί να χρησιμοποιηθεί μόνο σε μη εύφλεκτα υλικά.

Μην μοντάρετε το φωτιστικό σε υγρό ή αγώγιμο υπόστρωμα.

Προστατευτική τάξη I . Αυτό το φωτιστικό πρέπει να συνδεθεί με τον προστατευτικό αγωγό (πράσινος-κίτρινος αγωγός) με τον ακροδέκτη του προστατευτικού αγωγού .

Προστατευτική τάξη II . Αυτό το φωτιστικό έχει ειδική μόνωση και δεν επιτρέπεται να συνδεθεί με τον προστατευτικό αγωγό.

Βεβαιωθείτε, ότι οι αγωγοί δεν θα χαλάσουν κατά την τοποθέτηση. Χαρακτηρισμός των ακροδετών σύνδεσης L-φάση, N ουδέτερο,  -προστατευτικός αγωγός. Η αναφερόμενη τάση δικτύου (230V/50Hz) δεν επιτρέπεται να υπερβαίνεται.

  $0.5\text{m}$  Ελάχιστη απόσταση της γωνίας πομπού φωτισμού από το πεδίο που πρέπει να φωτιστεί  $\geq 0,5\text{ m}$ .

Η φροντίδα των φωτιστικών περιορίζεται στις εμφανείς επιφανείες. Χρήση για αυτό μόνο ένα ξηρό ύφασμα. Κατά τον καθαρισμό δεν πρέπει να περάσει υγρασία στους χώρους συνδέσεων ή σε μέρη από τα οποία περνά ρεύμα. Το φως και τα μέρη σύνδεσης θα πρέπει να είναι ελεύθερα από κάθε είδους επιρροές δυνάμεων που μπορούν να τα τραβήξουν ή να τα στρίψουν.

## BIH

### Sigurnosna uputstva

Električna priključivanja smiju izvoditi samo stručna lica.

Proizvođač ne preuzima odgovornost za ozljede ili štete koja su posljedica nesvrhsadne upotrebe svjetiljke.

Pažnja! Prije početka svih radova na svjetiljci, mrežni vod oslobodite od napona – izvadite osigurač odnosno izvadite utikač iz utičnice. Ovo važi i za radove čišćenja i održavanja te za zamjenu sijalice.

Svjetiljke se smiju koristiti samo u za to određene svrhe.

Svjetiljka je pogodna samo za suhe unutrašnje prostorije.

Svjetiljke za unutrašnje prostorije se ne smiju koristiti vani.



Svjetiljke se ne smiju pokrивати. Ne smiju se spajati sa električnom mrežom dok se nalaze u pakovanju. Svjetiljke kojima je potreban transformator se smiju stavljati u rad samo sa originalnim transformatorom.



Svjetiljke razvijaju jaku toplotu u području gorenja. Zbog toga ne dodirujte uključenu ili još vruću sijalicu. OPASNOST OD OPEKOTINA!

Zamjenu sijalice smije izvoditi samo stručno osoblje. Koristite samo sijalice istog načina proizvodnje, snage i napona.

Svjetiljke nisu igračke. Djeca često ne prepoznaju opasnosti koje mogu nastati rukovanjem električnim artiklima i njihovima pakovanjem. Zbog toga udaljite djecu od njih.

Ako svjetiljku dajete trećim licima, prosljedite i ovo uputstvo. Ako dođe do oštećenja svjetiljke, posebno kabla i grla, odmah je stavite van upotrebe. Ako postoje smetnje pri radu, njihovo uklanjanje smije provoditi samo ovlašteno osoblje. Popravke nikad ne provodite sami. Nestručnim popravkama mogu nastati opasnosti za korisnika.

Sa  označene svjetiljke su pogodne za postavljanje na normalno zapaljive materijale. Ako ne postoji oznaka , svjetiljka se mora postaviti na nezapaljivi materijal.

Zaštitna klasa I . Ovakva svjetiljka se sa zaštitnim vodom (zeleno-žuta žica) mora priključiti na zaštitni vod .

Zaštitna klasa II . Ova svjetiljka je posebno izolirana i ne smije se priključiti na zaštitni vod.

Obratite pažnju na to da pri sklapanju ne oštetite vodove. Oznaka priključnih stezaljki L-faza, N-neutralni vod,  -zaštitni vod. Navedeni mrežni napon (230V/50Hz) se ne smije prelaziti.

  $0.5\text{m}$  Najmanje rastojanje od iverice svjetiljke do osvijetljene površine  $\geq 0,5\text{ m}$ .

Njega svjetiljki se ograničava na površinu.

Pri tome koristite suhu krpu. Pri tome tečnost ne smije dospjeti u priključke ili dijelove koji provode struju. Utikač i vezni elementi moraju biti slobodni od sila povlačenja ili okretanja.

230V

## EST

### Ohutusjuhised

Elektriühendusi võivad teostada üksnes vastava kvalifikatsiooniga spetsialistid.

Tootja ei vastuta vigastuste või kahjude eest, mis on tingitud valgusti juhendile mittevastavast kasutamisest.

Tähelepanu! Enne igasuguste tööde algust tuleb valgusti toide välja lülitada – kas kaitsme väljakeeramise või toitepistikuga pesast väljatõmbamise teel. See nõue kehtib ka puhastus- ja hooldustööde ning valguselementide vahetamise puhul.

Valgustit tohib kasutada ainult sihtotstarbelselt.

Valgustit võib kasutada vaid kuivades siseruumides.

Siseruumides kasutamiseks mõeldud valgustit ei tohi väljas kasutada.



Ärge katke valgustit mingite esemetega. Seda ei tohi ka sisse lülitada lahtipakkimata olukorras. Valgusti puhul, mis on ette nähtud tööks trafotoitel, tohib kasutada ainult originaaltrafot.

Sisselülitatud valgusti eraldab tugevat kuumust. Ärge puudutage sisselülitatud või äsja väljalülitatud valgustit. PÕLETUSOHT!

Valguselemente võivad vahetada üksnes vastava kvalifikatsiooniga spetsialistid. Kasutage vaid ühesuguse ehitusega, võimsustarbiga ja toitepingega valguselemente.

Valgusti ei ole märguasi. Lapsed ei taju sageli elektriseadmetega või nende pakendiga kaasnevaid ohte. Seetõttu hoidke väikelapsed elektriseadmetest alati eemal.

Valgusti üleandmisel kolmandale isikule andke kaasa ka käesolev kasutusjuhend. Kui valgusti on kahjustada saanud, eriti juhtmete ja pesade osas, tuleb see viivitamatult välja lülitada. Vigade ilmnmisel tohivad neid kõrvaldada vaid vastava kvalifikatsiooniga isikud. Ärge püüdke valgustit ise remontida. Asjatundmatult teostatud remonditööd võivad seada kasutaja ohtlikku olukorda.

Tähisega  märgitud valgusti sobib monteerimiseks süttivast materjalist alusele. Kui tähis  puudub, võib valgusti monteerida vaid mittepõlevast materjalist alusele.

Kaitseklass I . Sellise valgusti puhul tuleb klemmiga  ühendada kaitsemaandus (roheline-kollase isolatsiooniga).

Kaitseklass II . Selline valgusti on varustatud kahekordse isolatsiooniga ja seda ei tohi maandusjuhtmega ühendada.

Veenduge, et montaaži käigus ei ole juhtmeid vigastatud. Ühendusklemmide tähistus: L - faas, N – neutraal,  - kaitsemaandus. Ettenähtud toitepinget (230 V/50 Hz) ei tohi ületada.

 0.5m Valgustuselemendi lubatud kaugus valgustatavast pinnast ei tohi olla alla 0,5 m.

Valgusti hooldus piirub selle välispinna puhastamisega.

Kasutage selleks kuiva puhast lappi. Seejuures tuleb jälgida, et niiskus ei pääseks ühenduskohtadesse ega voolujuhtivate osade juurde. Ärge tirige ega väänake pistikuid või elektriühendusi.

## LIT

### Saugumo nurodymai

Elektros prievadus privalo sujungti tik kompetentingas personalas.

Gamintojas neprisima atsakomybės už sužeidimus arba žalos padarinius dėl netinkamo šviestuvo naudojimo.

Dėmesio! Prieš pradėdami bet kokius darbus su šviestuvu, atjunkite iš elektros tinklų įtampą - išimkite saugiklius, esant reikalui ištraukite kištuką. Tai galioja atliekant valymo, techninės apžiūros darbus ar keičiant šviesos šaltinį.

Šviestuvai gali būti naudojami tik tam skirtam tikslui.

Šviestuvą pritaikytas tik sausoms vidaus patalpoms.

Vidaus patalpoms skirti šviestuvai negali būti naudojami lauke.



Šviestuvai negali būti uždengti tam tikrais objektais. Jie negali būti prijungti prie tinklo supakuoti. Šviestuvai su transformatoriais gali būti naudojami tik su originaliais transformatoriais.

Įjungti šviestuvai stipriai įkaista. Todėl nelieskite įjungto arba dar karšto šviestuvo. NUSIDEGINIMO PAVOJUS!

Šviestuvo lemputes gali pakeisti tik kompetentingas personalas. Naudokite tik tos pačios rūšies, galinumo ir įtampas lemputes.

Šviestuvai nėra žaislai. Vaikai dažnai nesuvokia pavojaus, kuris gali kilti žaidžiant su elektros prietaisais arba jų pakuotėmis. Todėl saugokite nuo jų vaikus. Perduodami šį šviestuvą tretiesiems asmenims, perdukite kartu ir šiuos nurodymus. Sugedus šviestuvui, ypač jo kabeliui ar lizdui, nedelsiant nutraukite šviestuvo eksploataciją. Sutrikus funkcijoms, gedimui pašalinimui paskirkite tik įgaliotą personalą. Patys niekada neatlikite remonto darbų. Nekvalifikuotai atlikus remonto darbus, gali iškilti pavojus vartotojui.

Šviestuvai su simboliu  yra pritaikyti montuoti prie normaliai išiliepsnojančių medžiagų. Lempos be simboliu  montuojamos ant nedegių medžiagų.

I apsaugos klasė . Šis šviestuvą turi būti prijungtas įžeminimo laidu (žalias-geltonas laidas) prie apsauginio laido gnybto .

II apsaugos klasė . Ši lempa yra ypač izoliuota ir jos nereikia jungti prie įžeminimo laido.

Įsitinkite, kad montuojant laidai nebūtų sugadinti. Sujungimo gnybto žymėjimas L-fazė, N-neutralusis laidas,  įžeminimo laidas. Negalima viršyti nurodytos tinklo įtampas (230V/50Hz).

 0.5m Mažiausias atstumas nuo šviesos šaltinio iki apšviesto ploto >=0,5 m.

Šviestuvų priežiūra apsiriboja jų pavidūmumi.

Tam naudokite sausą skudurėlį. Be to, negali patekti drėgmės ant sujungimo arba srovinių dalių. Kištukas ir sujungimo elementai negali būti įtempti ir susukti.

## SK

### Bezpečnostné pokyny

Pripojenie elektrických vedení smie vykonávať iba odborne spôsobilý personál.

Výrobca nepreberá akúkoľvek zodpovednosť za zranenia alebo škody vzniknuté v prípade, že sa svetidlá používajú nesprávnym spôsobom.

Pozor! Pred začiatkom všetkých prác so svetidlami treba sieťové vedenie odpojiť od napätia – odstrániť poistku resp. vytiahnuť sieťovú zástrčku. To platí aj pre činnosti súvisiace s čistením, údržbou a výmenou osvetľovacích prostriedkov.

Svetidlá smú byť používané len na predpísaný účel.

Svetidlo je určené len pre suché, vnútorné priestory.



Je zakázané používať vnútorné svetidlá vo vonkajších priestoroch.



Svetidlá nie je dovolené zakrývať predmetmi. Nie je dovolené pripojavať ich do siete pokiaľ sú v obale. Svetidlá s transformátormi smú byť prevádzkované iba s originálnym transformátorom.

V mieste žiarenia vyvíjajú svetidlá veľké teplo. Z tohto dôvodu sa nedotýkajte rozsvietených alebo ešte horúcich svetidiel. NEBEZPEČENSTVO POPÁLENIA!

Výmenu osvetľovacích prostriedkov smie vykonávať iba odborne spôsobilý personál. Je dovolené používať len osvetľovacie prostriedky s rovnakým výkonom a napätím.

Svetidlá nie sú hračky. Deti často nerozoznávajú nebezpečnosť vyplývajúcu zo zaochádzania s elektrickým tovarom alebo s jeho obalom. Preto zabráňte deťom, aby sa zdržiavali v blízkosti. Pri odovzdaní svetidiel ďalším osobám je nutné odovzdať aj tento návod. Ak sú svetidlá poškodené, a to predovšetkým kábel a objímka, je nutné ihneď ukončiť prevádzku. Opravami funkčných porúch sa poveruje výhradne oprávnený personál. Opravy nikdy nevykonávajte sami. V prípade neodborne vykonaných oprav by pre užívateľa mohli vzniknúť riziká.

Svetidlá označené  sa montujú na normálne horľavé materiály. V prípade, že označenie  chýba, svetidlo sa montuje na nehorľavé materiály.

Trieda ochrany I . Toto svetidlo je nutné pripojiť pomocou ochranného vodiča (zeleno-žltá žila) k príslušnej svorke  tohto vodiča.

Trieda ochrany II . Toto svetidlo je zvlášť izolované a nesmie sa pripájať na ochranný vodič.

Je nutné zaistiť, aby pri montáži vedenia neboli poškodené. Označenie prípojných svoriek: L-fáza, N-nulový vodič,  -ochranný vodič. Prekročením sieťového napätia (230 V / 50 Hz) nie je dovolené.

 0.5m Minimálny odstup hrany zdroja žiarenia od ožiarenej plochy je >= 0,5 m.

Starostlivosť o svetidlá je obmedzená len na povrchy. Na to používajte suchú tkaninu. Do prípojných miest ani do dielov vedúcich elektrický prúd pritom nesmie vniknúť vlhkosť.

Nie je prípustné, aby na zástrčku a spojovacie prvky pôsobili ťažné alebo otáčavé sily.

230V  
návod

## UKR

### Вказівки щодо дотримання правил безпеки

Електричні підключення повинні проводитись виключно компетентними спеціалістами.

Виробник не несе ніякої відповідальності за травми та пошкодження, які являються наслідками неналежного використання світильників.

Увага! Перед початком робіт зі світильниками слід відключити мережу від напруги – вийняти запобіжник чи штекер. Це правило діє також на проведення очистки, техобслуговування та при заміні освітлювального засобу.

Світильники можуть використовуватись тільки за певним призначенням:

Світильники придатні для використання тільки в сухих внутрішніх приміщеннях.



Світильники для внутрішніх приміщень не повинні використовуватись зовні.



Світильники не повинні закриватись іншими предметами. Вони не повинні підключатись до мережі в упаковці. Світильники з трансформаторами повинні експлуатуватись тільки з оригінальними трансформаторами.

Світильники сильно нагріваються. Тому не торкайтесь включених або ще гарячих світильників. **НЕБЕЗПЕКА ОТРИМАТИ ОПІК!**

Заміна освітлювальних засобів повинна проводитись тільки компетентними особами. Використовуйте освітлювальні засоби тільки такої самої конструкції, з такою ж потужністю і напругою.

Світильники не є іграшками. Діти часто не розпізнають небезпеку, яка може виникнути в обігу з електричними приладами або їх упаковкою. Тому не дозволяйте дітям бавитись з електроприладами. При передачі цього світильника третій особі не забудьте також віддати цю інструкцію. При пошкодженнях світильника, в особливості кабелю або патрону, негайно перестаньте його використовувати. Для усунення неполадок викликайте тільки кваліфікований персонал. Ніколи не ремонтуйте світильники самі. Внаслідок неналежних ремонтних робіт може виникнути небезпека для користувача.

Світильники з таким позначенням  придатні для прикріплення на нормально займистих матеріалах. Якщо цього позначення  немає, світильники повинні встановлюватись на незаймистих матеріалах.

Клас захисту I  Цей світильник повинен підключатись захисним проводом (зелено-жовта жила) до клем захисного проводу .

Клас захисту II  Цей світильник має особливу ізоляцію і не повинен підключатись до захисного проводу.

Переконайтесь, що під час монтажу проводи не пошкодились. Позначення клем L-фаза, N-нульовий провід,  – захисний провід. Вказана напруга мережі (230В/50Гц) не повинна перевищуватись.

 - 0.5 м  Мінімальна відстань від краю світильника до освітлювальної поверхні  $\geq 0,5$  м.

Догляд за світильниками обмежується доглядом за поверхнями.

Використовуйте для цього тільки суху ганчірку. Волога не повинна потрапляти на місця підключення та струмоведучі деталі. Елементи штекера та сполучні елементи не повинні мати розтяжних та обертаючих зусиль.

## LV

### Drošības norādes

Elektriskos instalācijas darbus atļauts veikt tikai atbilstošajiem speciālistiem.

Izgatavotājs neuzņemas atbildību par defektiem vai bojājumiem, kas radušies neatbilstošas gaismekļa ekspluatācijas dēļ.

Uzmanību! Pirms jebkādu darbu veikšanas, kas saistīti ar gaismekli, atvienot elektrisko spriegumu – izņemt drošinātājus, atvienot spriegumu savienojuma ligzdā. Tas attiecas arī uz gaismekļa tīrīšanas un apkopes darbiem.

Gaismekļus atļauts lietot tikai tiem paredzētajiem nolūkiem.

Gaismeklis paredzēts ekspluatācijai sausās iekštelpās.



Iekštelpu gaismekļus nav atļauts lietot ārpus telpām.



Gaismekļus nav atļauts apsegt ar citiem priekšmetiem. Tos nedrīkst pieslēgt spriegumam pirms izņemšanas no iepakojuma. Gaismekļus, kuru komplektācijā iekļauts transformators, atļauts izmantot tikai sasaistē ar oriģinālo transformatoru.

Spuldzes ekspluatācijas brīdī izdala augstu karstumu. Neaizskariet ieslēgtu vai vēl karstu spuldzi. **APDEDZINĀŠANĀS DRAUDI!**

Gaismekļa elementus nomainīt atļauts tikai attiecīgajiem speciālistiem. Izmantot tikai spuldzes ar tādu pašu jaudu un spriegumu.

Spuldzes nav rotalietas. Bērni neapzinās draudus, kādi var rasties, rīkojoties ar elektriskiem priekšmetiem vai to iesaiņojuma materiāliem. Atturiet bērnu no šiem priekšmetiem. Nododot šo gaismekli trešajai personai, šī instrukcija jāpievieno komplektācijai. Spuldzes bojājuma gadījumā, īpaši ja tas ir kabeļa vai patronas defekts, spuldze nekavējoties jāizņem no ekspluatācijas. Funkcionalitātes traucējumu gadījumā to novēršanai pieaicināt sertificētus speciālistus. Nekādā gadījumā labošanas darbus neveikt pašrocīgi. Neatbilstošas rīcības gadījumā var rasties draudi veselībai.



Ar  apzīmēti gaismekļi ir piemēroti iebūvēšanai materiālos ar normālu ugunsdrošību. Ja zīme  neatrodas uz gaismekļa, to jāmontē uz materiāliem ar visaugstāko ugunsdrošības pakāpi.

Drošības klase I  Šis gaismeklis ar drošības kabeli (zaļi dzeltens) jāpievieno drošības spīlei .

Drošības klase II  Šis gaismeklis ir īpaši izolēts, to nedrīkst pievienot drošības kabelim.

Pārliecinieties, ka pievadi montāžas laikā netiek bojāti. Pieslēguma spaiļu apzīmējumi: L – fāze, N - neitrāls,  - drošības kabelis.

Norādīto spriegumu (230 V/50 Hz) nedrīkst pārsniegt.

 - 0.5 м  Minimālais attālums no spuldzes līdz apgaismotajai virsmai  $\geq 0,5$  m.

Gaismekļa apkūšana attiecas tikai uz virsmām.

Izmantojiet tikai sausu drānu.

Pieslēguma telpā vai strāvu vadošos elementos nedrīkst nonākt mitrums. Kontaktdakša un savienojuma elementi nedrīkst būt nospiesti vai sagrieztā stāvoklī.