

Paul Neuhaus

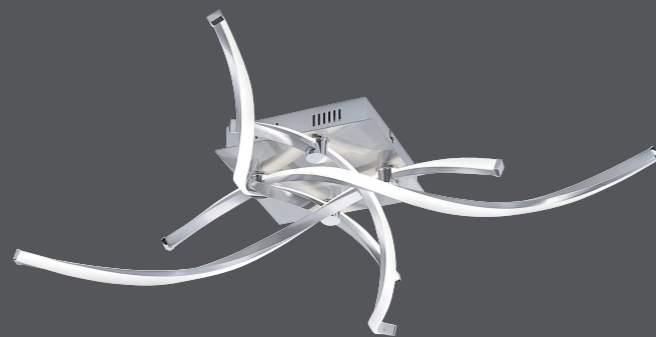

828565 - POLINA

Paul Neuhaus

Paul Neuhaus GmbH

Olakenweg 36 · D-59457 Werl

+49(0)2922 9721 9290

Kundenservice@neuhaus-group.de

www.paul-neuhaus.de

DE
GB
FR
BG
CZ
DK
EL
ES
ET
FI
HR
HU
IT
LT
LV
NL
NO
PL
PT
RO
RU
SK
SL
SR
SV
TR

- DE** Dieses Produkt enthält eine Lichtquelle der Energieeffizienzklasse <D>.
- GB** This product contains a light source of energy efficiency class <D>.
- FR** Ce produit comprend une source de lumière de classe d'efficacité énergétique <D>.
- BG** Продуктът съдържа източник на светлина с клас на енергийна ефективност <D>.
- CZ** Tento výrobek obsahuje světelný zdroj třídy energetické účinnosti <D>.
- DK** Dette produkt indeholder en lyskilde af energieeffektklasse <D>.
- EL** Αυτό το προϊόν περιέχει πηγή φωτός της τάξης ενεργειακής απόδοσης <D>.
- ES** Este producto contiene una fuente de luz de la clase de eficiencia energética <D>.
- ET** See toode sisaldab valgusallikat energiatõhusklassiga <D>.
- FI** Tämä tuote sisältää energiatehokkuusluokan <D> valonlähteen.
- HR** Ovaj proizvod sadrži izvor svjetlosti energetskeg razreda <D>.
- HU** Ez a termék <D> energiatákonysági osztályba tartozó fényforrást tartalmaz.
- IT** Questo prodotto contiene una sorgente luminosa della classe di efficienza energetica <D>.
- LT** Šis produktas yra su šviesos šaltiniu, kurio energinio efektyvumo klasė yra <D>.
- LV** Šis izstrādājums satur gaismas avotu, kas atbilst energoefektivitātes klasei <D>.
- NL** Dit product bevat een lichtbron van energie-efficiëntieklasse <D>.
- NO** Dette produktet inneholder en lyskilde i energieffektivitetsklasse <D>.
- PL** Produkt ten zawiera źródło światła o klasie efektywności energetycznej <D>.
- PT** Este produto contém uma fonte de luz da classe de eficiência energética <D>.
- RO** Acest produs conține o sursă de lumină din clasa de eficiență energetică <D>.
- RU** Данное изделие содержит источник света класса энергоэффективности <D>.
- SK** Данное изделие содержит источник света класса энергоэффективности <D>.
- SL** Ta izdelek vsebuje svetlobni vir razreda energijske učinkovitosti <D>.
- SR** Ovaj proizvod sadrži izvor svetlosti energetske klase <D>.
- SV** Denna produkt innehåller en ljuskälla i energieffektivitetsklass <D>.
- TR** Bu ürün, enerji verimliliği sınıfına sahip bir ışık kaynağı içerir <D>.

LED 6,77 W
1.055 lm
33 W
2.400 lm
t 20.000 h
T_k 3.000 K
15.000 x
<0,5 s

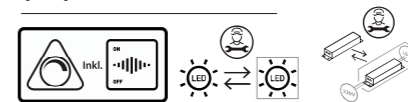

828565

230V / 50Hz~

LED 4x LED-Board 60V DC / 6,77W

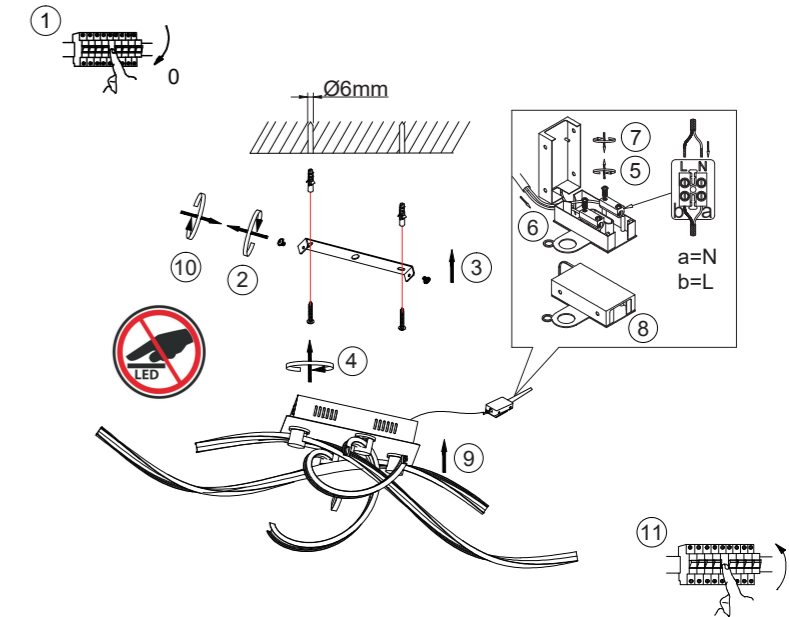

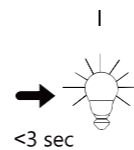
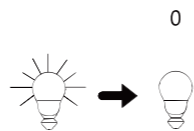
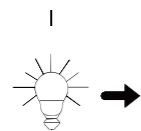
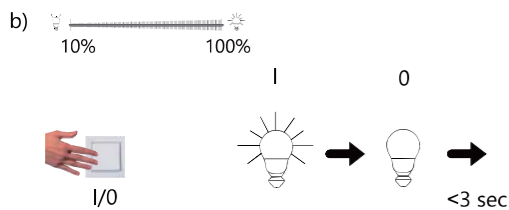
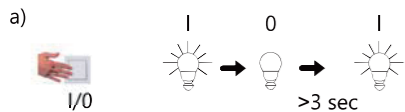

DE Dimm-Funktion
GB Dimmer function
FR Fonction variateur
BG функция на регулиране на светлинния поток
CZ Funkce ztlumení
DK Dæmpningsfunktion
EL Λειτουργία μετριασμού φωτισμού
ES Función reguladora
ET Hämarduse funktsioon
FI Himmennyksen toiminto
HR Funkcija prigušivanja
HU Fénytompító funkció
IT Funzione di regolazione
LT Pritemdymo funkcija
LV Spilgtuma samazināšanas funkcija
NL Dimfunctie
NO Dimmefunksjon
PL Funkcja ściemniania
PT Função de regulação de intensidade da luz
RO Funcie de micșorare a luminii
RU функция диммирования
SK funkcia stmievania
SL Funkcija zatemnitve
SR funkcija zatamnivanja
SV Dimfunktion
TR Karartma fonksiyonu

DE Leuchte beginnt zu dimmen
GB light starts to dim
FR La lumière commence à baisser
BG Лампата започва да регулира светлиннияпоток
CZ Světlo se začne ztlumovat
DK Lampen begynder at aftage i styrke
EL Το φως αρχίζει να εξασθενεί
ES La lámpara comienza a regular
ET Valgus hakkab hämarduma
FI Valo alkaa himmentymään
HR Svjetlo se počinje prigušivati
HU A lámpa fénye tompulni kezd
IT La luminosità inizia a ridursi
LT Šviesos pritemsta
LV Lampa sāk samazināt spilgtumu
NL Lamp begint te dimmen
NO Lyset begynner å dimme
PL Lampa zaczyna ściemniać się
PT A lâmpada começa a regular a intensidade da luz
RO Lampa începe să reducă lumina
RU светильник плавно набирает яркость
SK svietidlo sa začne stmievat'
SL Svetilka prične zatemnjevat
SR svetiljka počinje da zatamnjuje
SV Lampan börjar att dimra
TR Aydınlatma, kararmaya başlar

DE gewünschte Helligkeit erreicht
GB desired brightness attained
FR atteint la luminosité souhaitée
BG Достигната желаната светлост
CZ Dosaženo požadovaného jasu
DK Nået ønsket lysstyrke
EL Επίτευξη της επιθυμητής φωτεινότητας
ES se alcanza la claridad deseada
ET Soovitud heledus on saavutatud
FI Haluttu kirkkaus on saavutettu
HR Željena svjetloća je postignuta
HU A kívánt világosság elérve
IT Raggiunge la luminosità desiderata
LT Pasiekta norimas šviesumas
LV Sasniegta nepieciešamā spilgtuma pakāpe
NL Gewenste helderheid bereikt
NO Lyset begynner å dimme
PL Požadany poziom jasności został osiągnięty
PT O brilho pretendido foi atingido
RO Luminozitate dorită atinsă
RU желаемая яркость достигнута
SK dosiahnutý požadovaný jas
SL dosežena želena svetlost
SR postignuta željena osvetljenost
SV Önskad ljusstyrka uppnådd
TR İstenilen aydınlığa ulaşıldı

DE Helligkeit gespeichert
GB brightness level saved
FR Luminosité mise en mémoire
BG Светлостта запаметена
CZ Jas uložen
DK Lysstyrke gemt
EL Εξοικονόμηση φωτεινότητας
ES La claridad se almacena
ET Heledus on salvestatud
FI Kirkkaus on tallennettu
HR Pohranjena svjetloća
HU Világosság tárolva
IT Luminosità salvata
LT Šviesumas išsaugotas
LV Spilgtuma pakāpe saglabāta
NL Helderheid opgeslagen
NO Lyset begynner å dimme
PL Zapisano poziom jasności
PT Brilho está memorizado
RO Luminozitate memorată
RU яркость сохранена
SK jas uložený
SL svetlost shranjena
SR osvetljenost je memorisana
SV Ljusstyrkan sparades
TR Aydınlik kaydedildi