

mit schwarzem Ablendraster

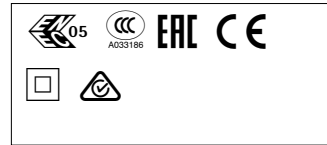

**32341.000**  
LED 6W 710lm 4000K Neutralweiß  
Phasendimmbar  
Version 2

**Produktbeschreibung**  
Gehäuse: Aluminiumprofil, als Kühlkörper ausgebildet, mit Verbindungsleitung L 500mm.  
Einbaurahmen: Kunststoff, weiß (RAL9002). Klappfederbefestigung für Deckenstärken 1-40mm.  
Inklusive ERCO Betriebsgerät, dimmbar. 2-polige Steckklemme.  
LED-Modul: High-power LEDs auf Metallkern-Leiterplatte.  
Reflektor: Kunststoff, silber bedampft, hochglänzend. Softeclinsse. Ablendraster: Kunststoff, schwarz lackiert.  
Abschirmwinkel 70°.  
Abstand zwischen Leuchte und Betriebsgerät min. 100mm.  
Dimmen mit externen Dimmern (Phasenabschnitt) möglich.  
Schutzklasse II  
Gewicht 0,50kg

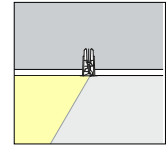
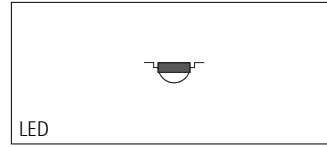
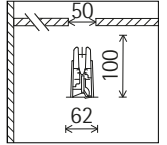
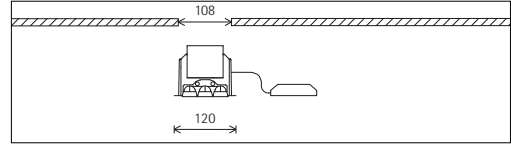
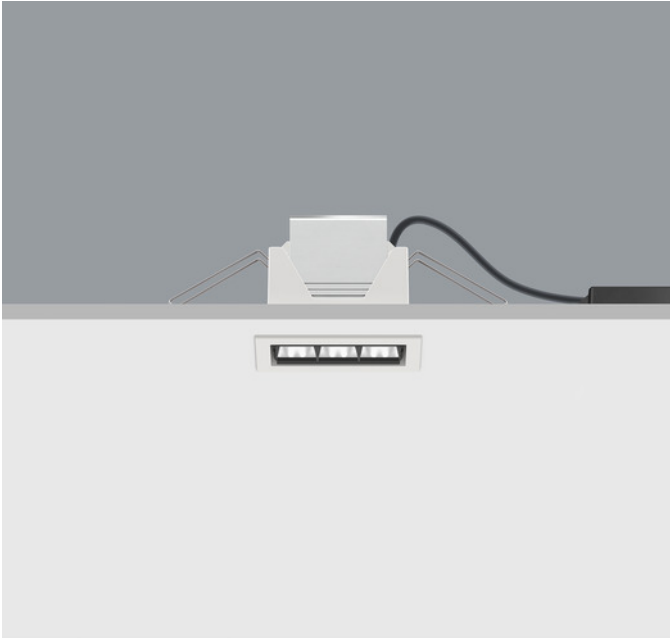
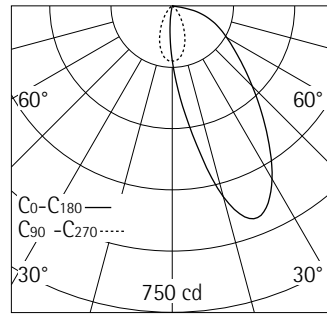

**Technische Daten**

Leuchtenlichtstrom	413lm
Anschlussleistung	9,1W
Lichtausbeute	45lm/W
Farbtoleranz	1,5 SDCM
Farbwiedergabeindex	Ra 92
Lichtstromerhalt (LED-Herstellerangaben)	L90/B10 ≤50000h L90 ≤100000h
LED failure rate	0,1% ≤50000h
Dimmbereich	1%-100%
Dimmmethode	CCR_PWM
LMF	D
Energieeffizienzklasse	EEI A+
Standbyleistung pro Betriebsgerät	--
Leuchten pro Sicherungsautomat B16	216

Ihr regionaler Ansprechpartner im ERCO  
Vertrieb unter  
[www.erco.com/contact](http://www.erco.com/contact)

Technische Region: 220-240V 50/60Hz  
Technische und formale Änderungen vorbehalten.  
Edition: 18.12.2020  
Aktuelle Version unter  
[www.erco.com/32341.000](http://www.erco.com/32341.000)

## Planungsdaten

### Beleuchtungsstärke $E_n$ (lx)

Vorgaben:

Leuchtenanzahl  $n > 5$

Wandhöhe (m) 3.0

LED 6W 710lm 4000K Neutralweiß

Wandabstand (m)	0.90		0.90		1.20		1.20	
	Unter Leuchte	Zwischen Leuchten	Unter Leuchte	Zwischen Leuchten	Unter Leuchte	Zwischen Leuchten	Unter Leuchte	Zwischen Leuchten
0.250	112	116	91	81	40	43	35	19
0.500	192	186	146	138	94	93	68	57
0.750	203	196	156	144	111	108	79	68
1.000	193	187	149	137	114	110	81	70
1.250	171	169	133	125	111	107	79	67
1.500	146	145	112	109	103	101	73	64
1.750	120	119	92	91	93	92	66	59
2.000	97	97	74	74	82	81	57	53
2.250	78	77	60	60	71	71	49	47
2.500	62	62	48	48	61	60	42	41
2.750	50	49	38	38	52	51	36	35

Reinigung (a)	1				2				3			
	P	C	N	D	P	C	N	D	P	C	N	D
LMF	0.94	0.88	0.82	0.77	0.91	0.83	0.77	0.71	0.89	0.79	0.73	0.65
RSMF	0.97	0.95	0.91	0.86	0.97	0.94	0.90	0.86	0.97	0.94	0.90	0.86

Betriebsdauer (h)	1000	5000	10000	20000	30000	40000	50000
	LLMF	1.00	0.99	0.98	0.96	0.94	0.92
LSF	1	1	1	1	1	1	1

MF	LMFxRSMFxLLMFxLSF
MF	Wartungsfaktor Maintenance Factor
LMF	Leuchtenwartungsfaktor Luminaire Maintenance Factor
RSMF	Raumwartungsfaktor Room Surface Maintenance Factor
LLMF	Lampenlichtstromwartungsfaktor Lamp Lumens Maintenance Factor
LSF	Lampenlebensdauerfaktor Lamp Survival Factor
P	sehr sauberer Raum Room pure
C	sauberer Raum Room clean
N	normal verschmutzter Raum Room normal
D	verschmutzter Raum Room dirty

### Technische Daten nach internationalen Standards und Normen

IEC 60598	Leuchten – Teil 1+2: Allgemeine Anforderungen, besondere Anforderungen und Prüfungen
IEC 62031	LED-Module für Allgemeinbeleuchtung – Sicherheitsanforderungen
IEC 62471	Photobiologische Sicherheit von Lampen und Lampensystemen
EN13032-4	Licht und Beleuchtung – Messung und Darstellung photometrischer Daten
CIE 13	Methode für die Messung und Angaben von Farbwiedergabeeigenschaften und Lichtquellen

Sämtliche technischen Daten unterliegen industriellen Toleranzen.  
Siehe hierzu auch [www.erco.com/erco-led](http://www.erco.com/erco-led)

## Zubehör

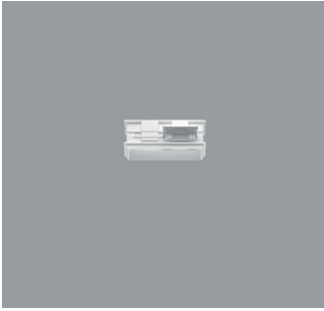

**87152.000**  
 Einbaurahmen  
 Zum bündigen Einbau für Leuchten mit Deckenausschnitt 108x50mm.  
 Kunststoff, weiß (RAL9002). Befestigung für Deckenstärken 12,5-25mm.  
 Die Einbautiefe der Leuchte erhöht sich um 2mm.

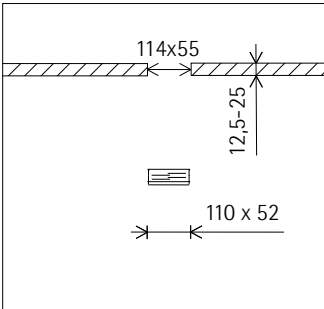

**87543.000**  
 Montagerahmen  
 für Deckenkanäle  
 Stahlblech, schwarz pulverbeschichtet.  
 Gewicht 0,21kg

