

Bedienungsanleitung

S1-Einbaurahmen

Sicherheitshinweise:

Achtung: Arbeiten am Stromnetz dürfen nur von qualifiziertem Fachpersonal unter Berücksichtigung der landesüblichen Installationsvorschriften ausgeführt werden. Vor der Montage ist die Netzspannung freizuschalten.

Achtung: Bei Schäden oder Folgeschäden, die durch Nichtbeachtung der Anleitung verursacht werden, erlischt der Garantieanspruch. Diese Bedienungsanleitung ist vor der Inbetriebnahme des Produktes genauestens durchzulesen.



Technische Daten:

Maße (H x B x T):	61 x 343 x 85 mm
Gehäusematerial:	Kunststoff
Farbe:	Weiß

Abmessungen in mm:

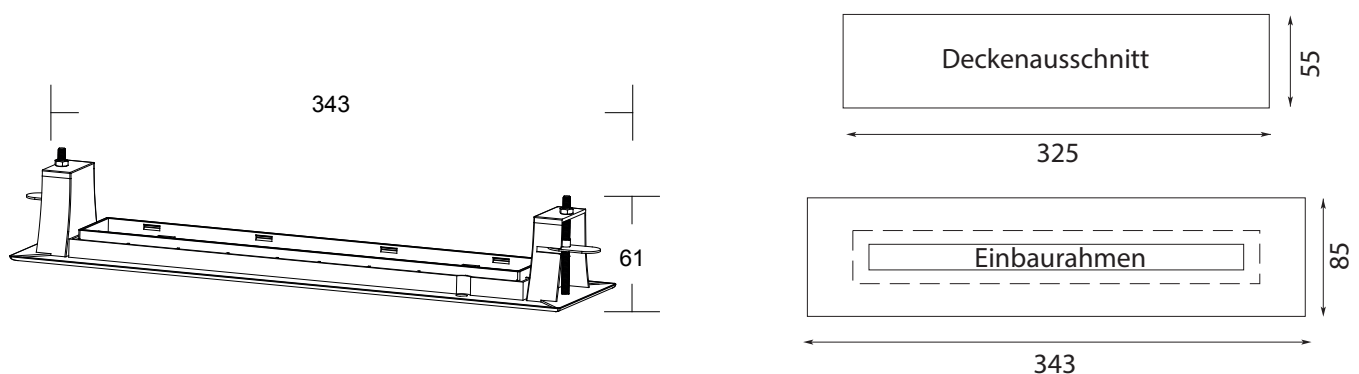

12.07.2018 Version 1.1

Montage und Inbetriebnahme:



Abb. 1

Zum öffnen des S1-Gehäuses, muss mit Hilfe eines Schraubendrehers der Deckel vorsichtig gelöst werden.

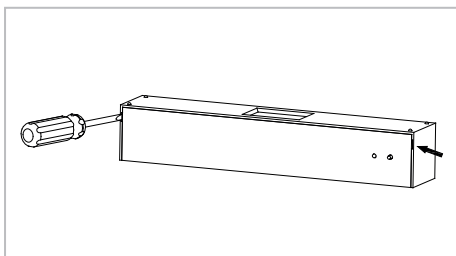

Abb. 2

Anschließend kann die Montageplatte vom Deckenkorpus entfernt werden.

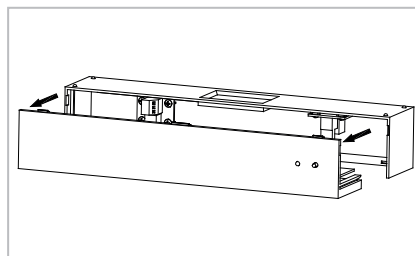

Abb. 3

Die elektrische Zuleitung ist gemäß der Beschriftung des Bausteins aufzulegen.

Montage und Inbetriebnahme:

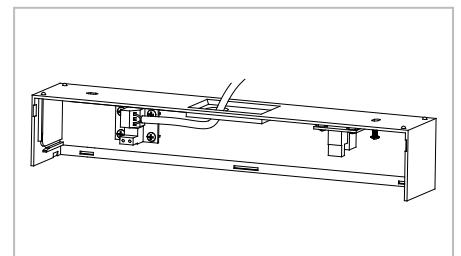

Abb. 4

Nun kann die Montageplatte auf den Deckenkorpus eingeschoben werden.

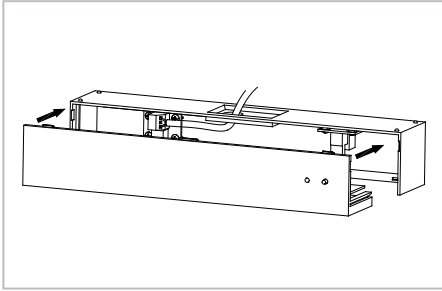

Abb. 5

LED-Einrichtung ist wie in Abb. 5 einzuführen.

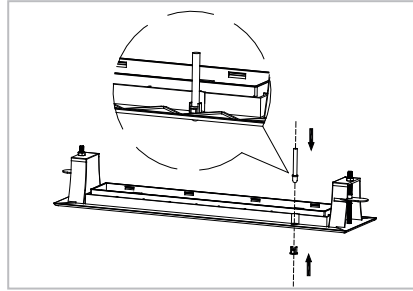

Abb. 6

Die Scheibe ist mit den dazugehörigen Pins zu versehen.

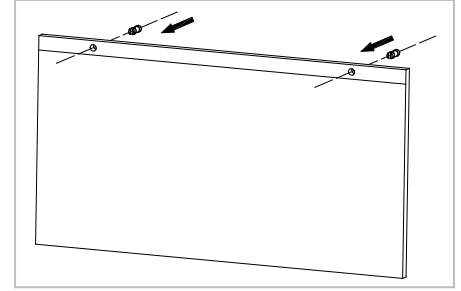

Abb. 7

Jetzt kann das Piktogramm-Scheibe in den Einbaurahmen geführt werden.

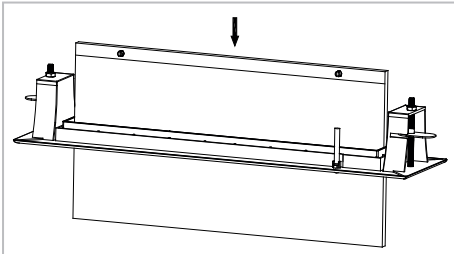

Abb. 8

Das gewünschte Piktogramm kann mit den beiliegenden Pins befestigt werden.

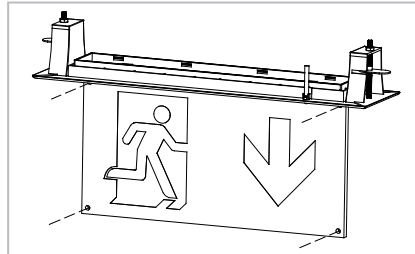

Abb. 9

S1 Gehäuse kann nun in den Einbaurahmen eingesetzt werden.

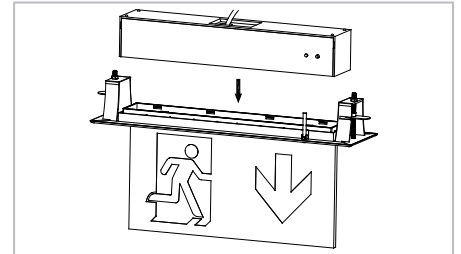
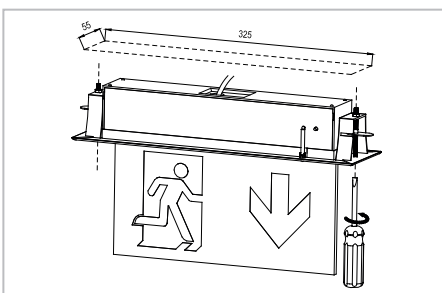

Abb. 10

Abschließend kann die Leuchte montiert werden.

Ersatzteile sowie technische Unterstützung erhalten Sie unter:

FiSCHER Akkumulatorentechnik GmbH
 Am Hagelkreuz 3a, D-41469 Neuss
 Tel: 02137/7894-0 Fax: 02137/7894-40
 e-Mail: info@akkufischer.de