

RADIUS HAUSNUMMER / PIKTOGRAMM

ART. NR.: 801 BIS 816, 831 BIS 836, 800-2 BIS 800-31

DEUTSCH

ENGLISH

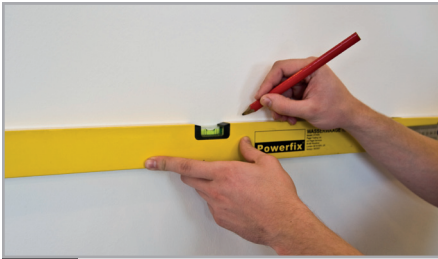

1

herzlichen glückwunsch zum kauf ihrer HAUSNUMMER / ihres PIKTOGRAMMS.

congratulations on the purchase of your HOUSE NUMBER / PICTOGRAM.

außenanwendung:

kontrollieren sie bitte, ob ihre hauswand für die gelieferten schrauben und unversaldübel geeignet sind (dämmung). markieren sie mithilfe einer wasserwaage und unserer bohrvorlage 2 punkte für die schrauben und bohren sie die löcher (ø 6 mm).

outdoor application:

please check if your wall is suitable for the also packed screws and wall plugs. use a spirit level and our drilling template to mark 2 points for the carrier screws and drill the holes (ø 6 mm).

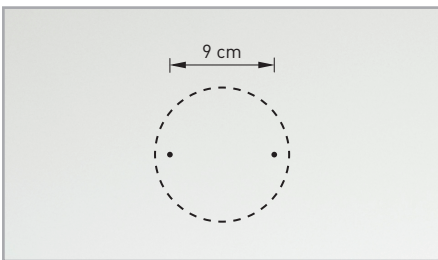

2

bringen sie nun die trägerplatte an der gewünschten stelle an. die **distanzstücke (a)** werden zwischen die wand und der platte platziert.

attach the mounting plate at the desired position. the **spacers (a)** are placed between the wall and the plate.

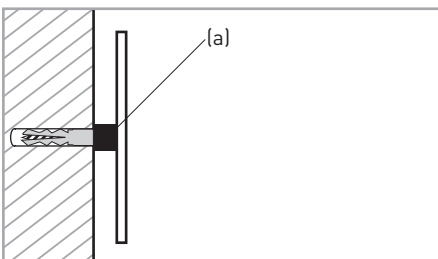

3

platzieren sie die **2 grünen klebepunkte (b)** auf der farbige trägerplatte. die klebepunkte sollten nah am rand geklebt werden. ziehen sie bitte die schutzfolie der edelstahlplatte ab. befestigen sie nun die edelstahlplatte auf die trägerplatte.

place the **2 green glue dots (b)** on the colored mounting plate. the glue dots should be attached close to the edge. pull off the protective film of the stainless steel plate. attach the stainless steel plate to the mounting plate.

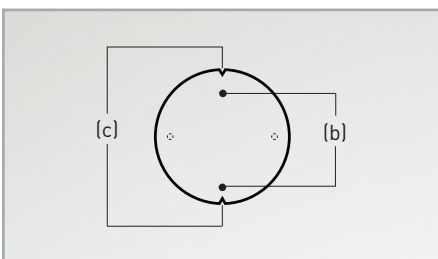

4

die **einkerbungen (c, d)** in der farbigen träger- und edelstahlplatte und unsere bohrvorlage helfen ihnen bei der genauen platzierung der edelstahlplatte.

the **notches (c, d)** in the colored mounting and stainless steel plate and our drilling template will help you to place the number plate accurately.

achten sie beim kleben auf eine schmutz- und staubfreie oberfläche der farbigen trägerplatte. für die reinigung eignet sich reinigungsbenzin.

please make sure that you have a dirt and dust free surface of the colored mounting plate while gluing. use cleaning petrol for cleaning.

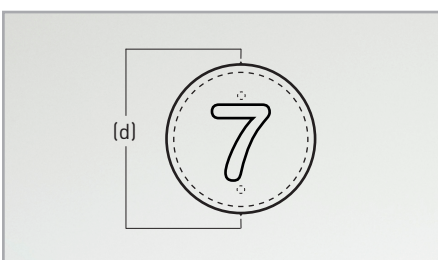

5

für eine optimale haftung der klebepunkte, bringen sie die platte bei einer mindesttemperatur von 12 °C an. die endgültige haftfestigkeit wird erst nach 24 stunden erreicht.

for optimal adhesion of the glue dots, attach the plate at a temperature of at least 12 °C. the ultimate bond strength is reached only after 24 hours.

danke, dass sie sich für ein produkt von radius design entschieden haben.

thank you for choosing a product from radius design.



weitere produkte finden sie unter:
www.radius-design.com
www.absolut-lighting.com

you can find further products at:
www.radius-design.com
www.absolut-lighting.com

RADIUS HAUSNUMMER / PIKTOGRAMM

ART. NR.: 801 BIS 816, 831 BIS 836, 800-2 BIS 800-31

DEUTSCH

ENGLISH

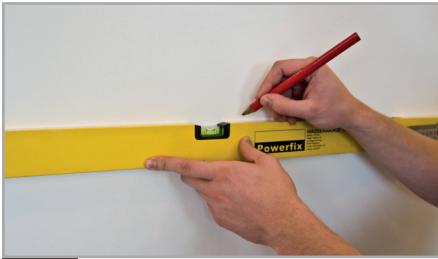

6

innenanwendung:

markieren sie mithilfe einer wasserwaage die gewünschte stelle für die hausnummer / das piktogramm.

indoor application:

use a spirit level to mark the desired position for the house number / pictogram.

voraussetzung ist ein klebefähiger untergrund. achten sie beim kleben auf eine schmutz- und staubfreie oberfläche der farbigen trägerplatte. für die reinigung eignet sich reinigungsbenzin.

a bondable surface is required. please make sure that you have a dirt and dust free surface of the colored mounting plate while gluing. use cleaning petrol for cleaning.

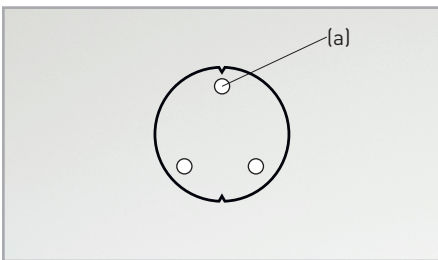

7

kleben sie zuerst die **3 weißen klebepunkte (a)** auf die rückseite der farbigen trägerplatte und bringen sie nun diese an der gewünschten stelle an.

first, place the **3 white glue dots (a)** on the back of the colored mounting plate and place it on the desired position.

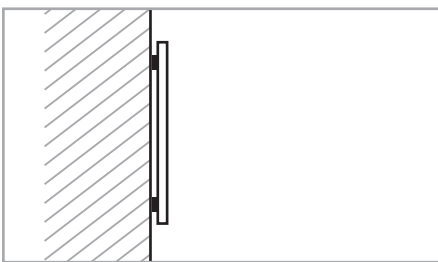

8

platzieren sie die **2 grünen klebepunkte (b)** auf der farbigen trägerplatte. die klebepunkte sollten nah am rand geklebt werden. ziehen sie bitte die schutzfolie der edelstahlplatte ab. befestigen sie nun die edelstahlplatte auf die trägerplatte.

place the **2 green glue dots (b)** on the colored mounting plate. the glue dots should be attached close to the edge. pull off the protective film of the stainless steel plate. attach the stainless steel plate to the mounting plate.

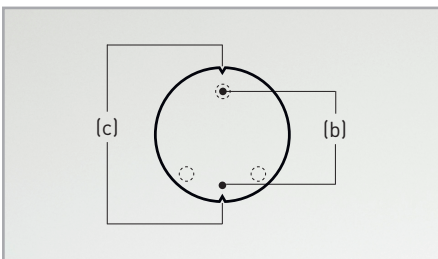

9

die **einkerbungen (c, d)** in der farbigen träger- und edelstahlplatte und unsere bohrvorlage helfen ihnen bei der genauen platzierung der edelstahlplatte.

the **notches (c, d)** in the colored mounting and stainless steel plate and our drilling template will help you to place the number plate accurately.

für eine optimale haftung der klebepunkte, bringen sie die platte bei einer mindesttemperatur von 12 °c an. die endgültige haftfestigkeit wird erst nach 24 stunden erreicht.

for optimal adhesion of the glue dots, attach the plate at a temperature of at least 12 °c. the ultimate bond strength is reached only after 24 hours.

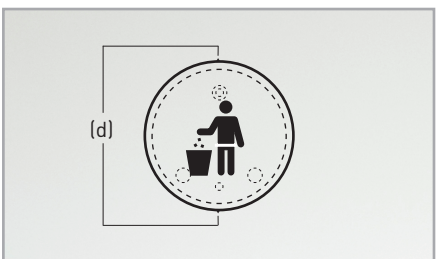

10



PRODUCT VIDEO HOUSE NUMBER:

<http://www.youtube.com/watch?v=4wZ7ZbtmmNs>



PRODUCT VIDEO PICTOGRAM:

<http://www.youtube.com/watch?v=pM16-tm5LPU>

danke, dass sie sich für ein produkt von radius design entschieden haben.

thank you for choosing a product from radius design.

weitere produkte finden sie unter:

www.radius-design.com

www.absolut-lighting.com

you can find further products at:

www.radius-design.com

www.absolut-lighting.com

BOHRVORLAGE | DRILLING TEMPLATE

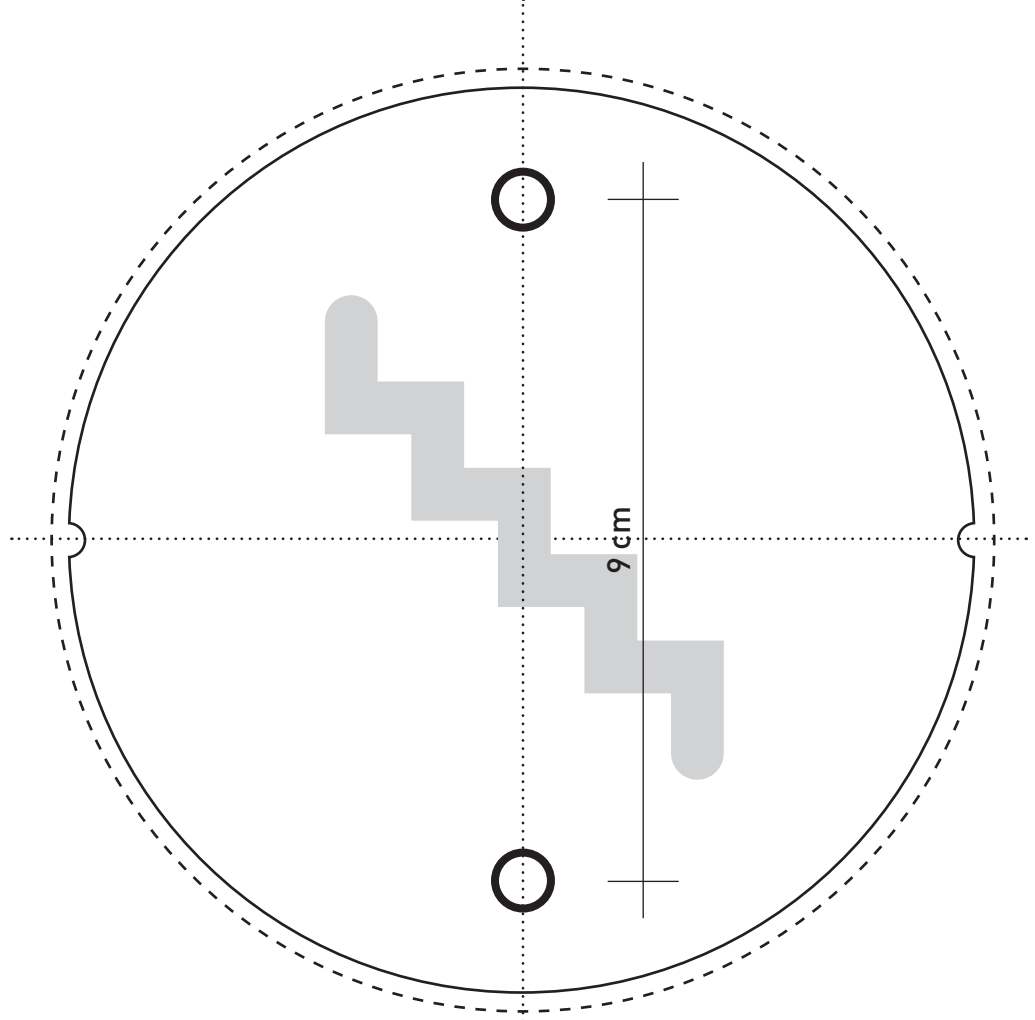
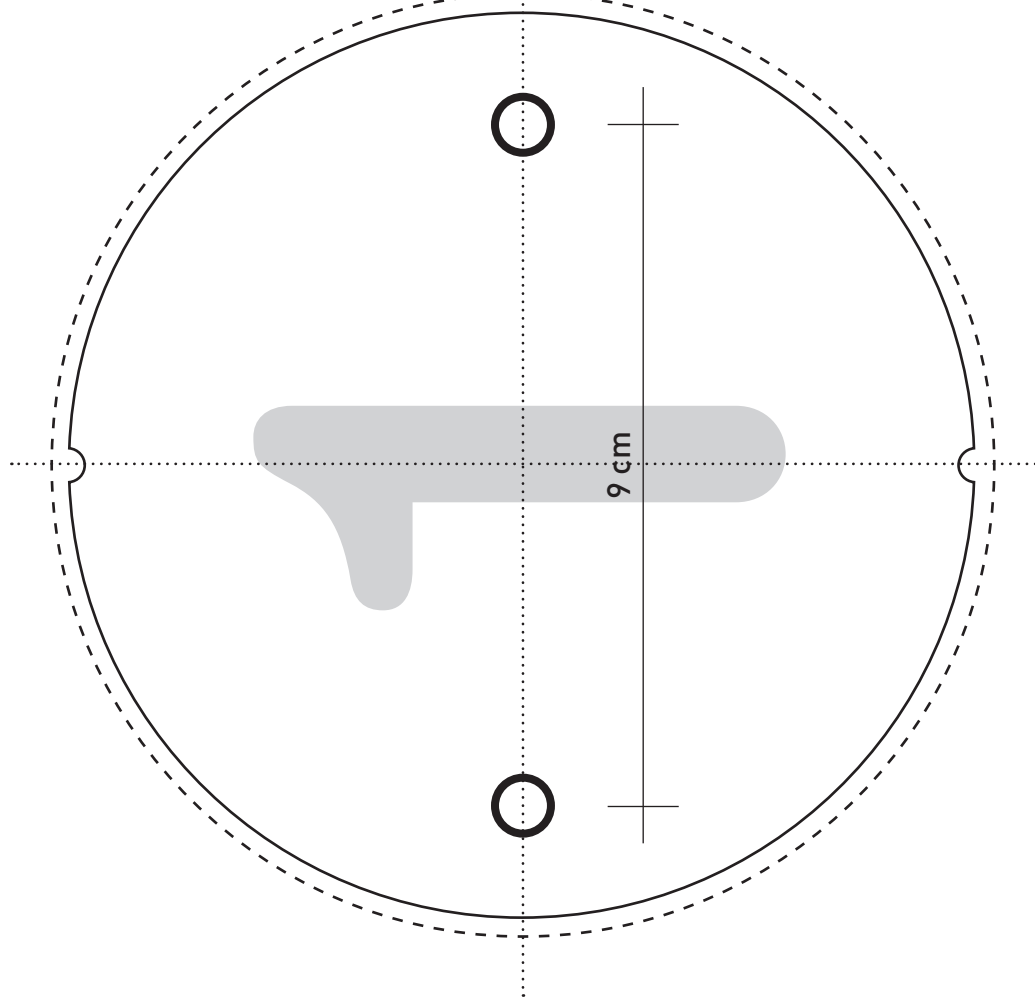

DEUTSCH

platzieren sie die bohrvorlage an der gewünschten stelle und verwenden sie die gestrichelte linie um die bohrvorlage mithilfe einer wasserwaage auszurichten. benutzen sie bei mehreren hausnummer-/piktogrammenplatten bitte denselben bogen.

ACHTUNG! nehmen sie beim drucken der datei keine seitenanpassung vor. drucken sie die datei in ihrer tatsächlichen gröÙe aus.

ENGLISH

place the drilling template at the desired location of your home front and use the dotted line of the drilling template using a spirit level to align. please use the same template for multiple plates.

ATTENTION! please do not use page adjustment when printing this file. print this file in its actual size.