

STEINEL Vertrieb GmbH  
Dieselstraße 80-84  
33442 Herzebrock-Clarholz  
Tel: +49/5245/448-188  
www.steinel.de



**Contact**

[www.steinel.de/contact](http://www.steinel.de/contact)



110072499\_08/2019\_A Technische Änderungen vorbehalten. / Subject to technical modification without notice.

**STEINEL®**  
Intelligent technology



Information  
**IS 240 DUO**

HU

CN

TR

BG

GR

RU

NO

LV

FI

LT

DK

EE

SE

HR

PT

SI

ES

RO

IT

PL

NL

SK

FR

CZ

GB

DE

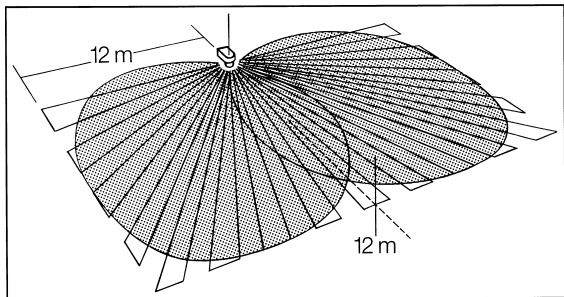
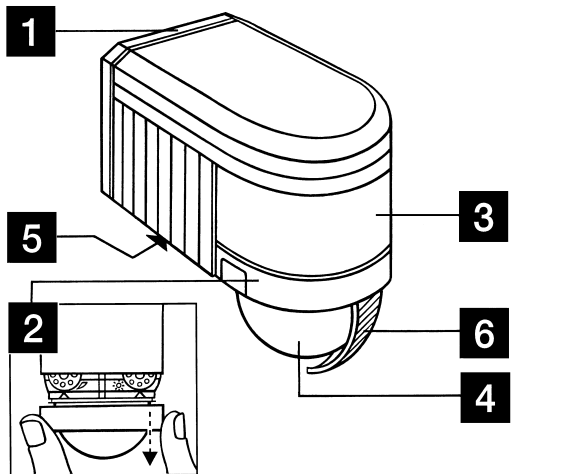

2

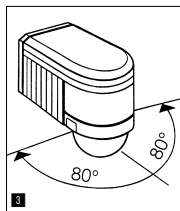
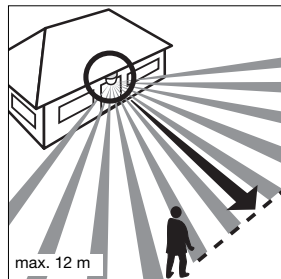
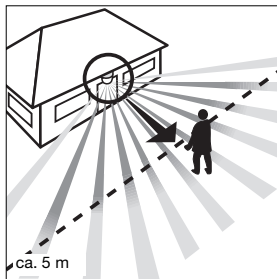
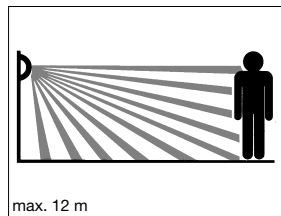
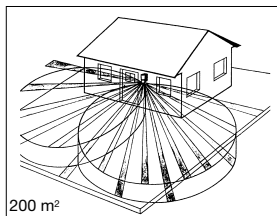

3

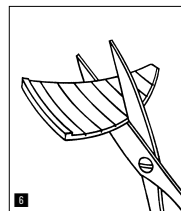

6

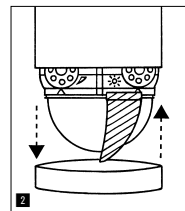

2

3

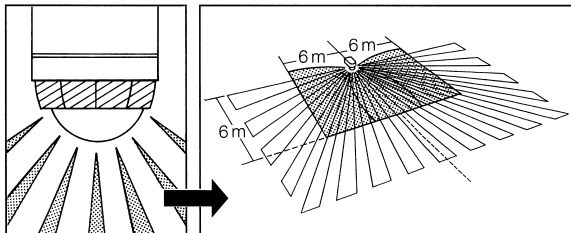
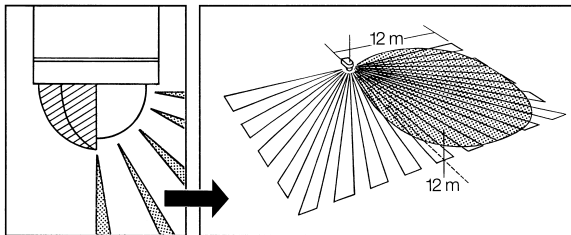

## DE - Montageanleitung



### Sicherheitshinweise

- Vor allen Arbeiten an dem Bewegungsmelder die Spannungszufuhr unterbrechen!
- Bei der Montage muss die anzuschließende elektrische Leitung spannungsfrei sein. Daher als Erstes Strom abschalten und Spannungsfreiheit mit einem Spannungsprüfer überprüfen.
- Bei der Installation des Bewegungsmelders handelt es sich um eine Arbeit an der Netzspannung. Sie muss daher fachgerecht nach den landesspezifischen Installationsvorschriften und Anschlussbedingungen durchgeführt werden (z. B. DE-VDE 0100, AT-ÖVE-EN 1, CH-SEV 1000).

### Das Prinzip

Bewegung schaltet Licht, Alarm und vieles mehr. Für Ihren Komfort, zu Ihrer Sicherheit.

Ob Haustür, Garage, Terrasse oder Carport, ob Treppenhaus, Lagerraum oder Keller, überall ist dieser Infrarot-Bewegungsmelder schnell montiert und betriebsbereit.

Der IS 240 DUO ist mit zwei 120°-Pyro-Sensoren ausgestattet, die die unsichtbare Wärmestrahlung von sich bewegenden Körpern (Menschen, Tieren, etc.) erfassen. Diese so erfasste Wärmestrahlung wird elektronisch umgesetzt und ein

angeschlossener Verbraucher (z. B. eine Leuchte) wird eingeschaltet. Durch Hindernisse, wie z. B. Mauern oder Glasscheiben, wird keine Wärmestrahlung erkannt, es erfolgt also auch keine Schaltung. Mit Hilfe der zwei Pyro-Sensoren wird ein Erfassungswinkel von 240° mit einem Öffnungswinkel von 180° erreicht.

**Wichtig:** Die sicherste Bewegungserfassung haben Sie, wenn das Gerät seitlich zur Gehrichtung montiert bzw. ausgerichtet wird und keine Hindernisse (wie z. B. Bäume, Mauern etc.) die Sicht behindern.

## Installation

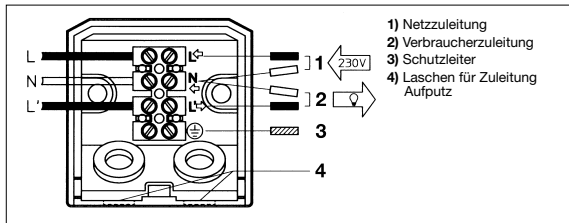

### ■ Wandbefestigung

Achtung: Die Montage bedeutet Netzanschluss.

230 V heißt Lebensgefahr! Daher als Erstes Strom abschalten und Spannungsfreiheit mit einem Spannungsprüfer überprüfen. Bei der Installation des Sensors handelt es sich um eine Arbeit an der Netzspannung: Sie muss daher fachgerecht nach VDE 0100 ausgeführt werden. Beachten Sie bitte, dass der Bewegungsmelder mit einem 10 A-Leitungsschutzschalter abgesichert werden muss. Der Montageort sollte mindestens 50 cm von einer Leuchte entfernt sein, da Wärmestrahlung zur Auslösung des Systems führen kann. Die Montagehöhe sollte ca. 2 m betragen. Mit einem Schraubendreher die Befestigungsschraube **■** entgegen dem Uhrzeigersinn losschrauben, die Montageplatte **■** nach unten schieben und abziehen. Die innere Verdrahtung zur Lüsterklemme nicht lösen, sondern die gesamte Klemme durch leichtes Ziehen herausnehmen. Die beiliegenden

Gummistopfen in die Montageplatte einsetzen. Die Montageplatte an die Wand halten und die Bohrlöcher anzeichnen; auf die Leitungsführung in der Wand achten, Löcher bohren; Dübel setzen. Um einen Schaltvorgang durchführen zu können, muß der Netzanschluss durch ein mindestens zweipoliges Kabel hinein- und durch ein zweites Kabel zum Verbraucher hinausgeführt werden. Die zwei Gummistopfen können dafür mit einem Schraubendreher durchgestoßen werden. Für eine Auf-Putz-Verdrahtung sind zwei Laschen unten an der Wandbefestigung vorgesehen. Diese können leicht abgeknickt werden. Wenn die Kabel durchgeführt sind, kann die Montageplatte angeschraubt werden.

### ■ Anschluss der Netzzuleitung

Die Netzzuleitung besteht aus einem 2- bis 3-poligen Kabel.

**L** = stromführender Leiter (meistens schwarz, braun oder grau)

**N** = Nullleiter (meistens blau)

**PE** = eventueller Schutzleiter (grün/gelb)

Im Zweifel müssen Sie die Kabel mit einem Spannungsprüfer identifizieren; anschließend wieder spannungsfrei schalten. Die Lüsterklemmen sind für die Netzzuleitung. Der stromführende Leiter (**L**) kommt von oben in die erste (siehe Pfeil) und der Nullleiter (**N**) kommt in die zweite Klemme. Ist der grün/gelbe Schutzleiter vorhanden, klemmen Sie diesen in die dafür vorgesehene untere Klemme.

### ■ Anschluss der Verbraucherzuleitung

Die Verbraucherzuleitung (z. B. zur Leuchte) besteht ebenfalls aus einem 2- bis 3-poligen Kabel. Der Anschluss erfolgt an den Klemmen **N** und **L'**. Der stromführende Leiter des Verbrauchers (schwarzes, braunes oder graues Kabel) wird in die mit **L'** gekennzeichnete Klemme montiert. Der Nullleiter (blaues Kabel) wird in die mit **N** gekennzeichnete Klemme mit einem Nullleiter der Netzzuleitung verbunden. Der evtl. vorhandene grün/gelbe Schutzleiter wird in die untere Klemme montiert.

**Wichtig:** Ein Vertauschen der Anschlüsse führt im Gerät oder Ihrem Sicherungskasten später zum Kurzschluss. In diesem Fall müssen nochmals die einzelnen Kabel identifiziert und neu montiert werden. In die Netzzuleitung kann selbstverständlich ein Netzschalter zum EIN- und AUS-Schalten montiert sein.

## Anschlussbeispiele

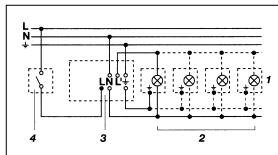

**1. Leuchte ohne vorhandenen Nullleiter**

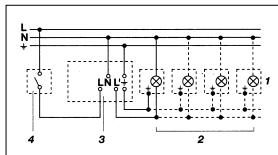

**2. Leuchte mit vorhandenem Nullleiter**

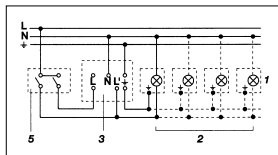

**3. Anschluss über Serienschalter für Hand- und Automatik-Betrieb**

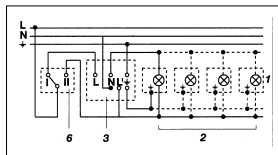

**4. Anschluss über einen Wechselschalter für Dauerlicht- und Automatik-Betrieb**

Stellung I:  
Automatik-Betrieb

Stellung II:  
Hand-Betrieb Dauerbeleuchtung

### Achtung:

Ein Ausschalten der Anlage ist nicht möglich, lediglich der Wahlbetrieb zwischen Stellung I und Stellung II.

- 1) z. B. 1–4 x 100 W Glühlampen
- 2) Verbraucher, Beleuchtung max. 1000 W (siehe Technische Daten)
- 3) Anschlussklemmen des IS 240 DUO
- 4) Hausinterner Schalter
- 5) Hausinterner Serienschalter, Hand, Automatik
- 6) Hausinterner Wechselschalter, Automatik, Dauerlicht

## Funktionen

Nachdem der Bewegungsmelder angeschlossen und mit dem Wandhalter befestigt ist, kann die Anlage eingeschaltet werden. Zwei Einschaltmöglich-

keiten stehen nach Abziehen der Ringblende **2** auf dem Gerät zur Verfügung.

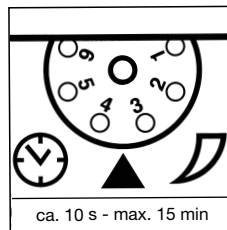

### Ausschaltverzögerung (Zeiteinstellung)

(Werkseinstellung: 10 s)

Stufenlos einstellbare Leuchtdauer von ca. 10 s – max. 15 min

Einstellregler auf (1) gestellt = kürzeste Zeit (10 s)

Einstellregler auf (6) gestellt = längste Zeit (15 min)

Bei der Einstellung des Bewegungsmelders für den Erfassungsbereich und für den Funktionstest wird empfohlen, die kürzeste Zeit einzustellen.

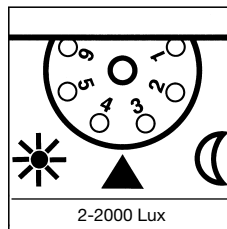

### Dämmerungseinstellung

(Werkseinstellung: 2000 Lux)

Stufenlos einstellbare Ansprechschwelle des Sensors 2-2000 Lux.

Einstellregler auf (1) gestellt = Tageslichtbetrieb ca. 2000 Lux.

Einstellregler auf (6) gestellt = Dämmerungsbetrieb ca. 2 Lux.

Bei der Einstellung des Bewegungsmelders für den Erfassungsbereich und den Funktionstest bei Tageslicht muss die Stell-schraube auf Linksanschlag stehen.

## Reichweiteneinstellung/Justierung

Bei einer angenommenen Montagehöhe von 2 m beträgt die maximale Reichweite des Sensors 12 m. Je nach Bedarf kann der Erfassungsbereich optimal eingestellt werden. Die beiliegenden Abdeckblenden **6** dienen dazu, beliebig viele Linsensegmente abzudecken, bzw. die Reichweite individuell zu verkürzen. Durch Drehen des Sensorgehäuses **1** um  $\pm 80^\circ$  ist darüber hinaus eine Feinabstimmung möglich. Die Abdeckblenden **6** können entlang der vorge-

nuteten Einteilungen in der Senkrechten und Waagerechten getrennt oder mit einer Schere geschnitten werden. Nach Abziehen der Ringblende **2** sind diese im oberen Bereich der Sensorlinse einzuhängen. Die Ringblende **2** ist danach wieder aufzustecken, wodurch die Abdeckblenden **6** fest verankert werden. Somit werden Fehlschaltungen durch z. B. Autos, Passanten etc. ausgeschlossen oder Gefahrenstellen gezielt überwacht.

## Technische Daten

Abmessungen (H x B x T): 90 x 60 x 100 mm

Leistung:

Glüh-/ Halogenlampenlast	1000 W
Leuchtstofflampen EVG	1000 W
Leuchtstofflampen unkompensiert	500 VA
Leuchtstofflampen reihenkompensiert	500 VA
Leuchtstofflampen parallelkompensiert	5000 VA
Niedervolt Halogenlampen	1000 VA
LED < 2 W	16 W
2 W < LED < 8 W	64 W
LED > 8 W	64 W
Kapazitive Belastung	132 $\mu$ F

Netzanschluss: 230-240 V, 50 Hz

Erfassungswinkel: 240° mit 180° Öffnungswinkel

Schwenkbereich des Sensors:

Feinabstimmung  $\pm 80^\circ$

Reichweite: max. 12 m (elektronisch stabilisiert)

Zeiteinstellung: 10 s – 15 min

Dämmerungseinstellung: 2-2000 Lux

Schutzart: IP 54

## Betriebsstörungen

Störung	Ursache	Abhilfe
Ohne Spannung	<ul style="list-style-type: none"> <li>■ Sicherung defekt, nicht eingeschaltet</li> <li>■ Kurzschluss</li> </ul>	<ul style="list-style-type: none"> <li>■ neue Sicherung, Netzschalter einschalten, Leitung überprüfen mit Spannungsprüfer</li> <li>■ Anschlüsse überprüfen</li> </ul>
Schaltet nicht ein	<ul style="list-style-type: none"> <li>■ bei Tagesbetrieb, Dämmerungseinstellung steht auf Nachtbetrieb</li> <li>■ Glühlampe defekt</li> <li>■ Netzschalter AUS</li> <li>■ Sicherung defekt</li> <li>■ Erfassungsbereich nicht gezielt</li> </ul>	<ul style="list-style-type: none"> <li>■ neu einstellen</li> <li>■ Glühlampen austauschen</li> <li>■ einschalten</li> <li>■ neue Sicherung, evtl. Anschluss überprüfen</li> <li>■ neu justieren</li> </ul>
Schaltet nicht aus	<ul style="list-style-type: none"> <li>■ dauernde Bewegung im Erfassungsbereich</li> <li>■ geschaltete Leuchte befindet sich im Erfassungsbereich und schaltet durch Temperaturveränderung neu</li> <li>■ durch den hausinternen Serienschalter auf Dauerbetrieb</li> <li>■ WLAN Gerät sehr nah am Sensor positioniert</li> </ul>	<ul style="list-style-type: none"> <li>■ Bereich kontrollieren und evtl. neu justieren, bzw. abdecken</li> <li>■ Bereich ändern bzw. abdecken</li> <li>■ Serienschalter auf Automatik</li> <li>■ Abstand zwischen WLAN Gerät und Sensor vergrößern</li> </ul>
Schaltet immer EIN/AUS	<ul style="list-style-type: none"> <li>■ geschaltete Leuchte befindet sich im Erfassungsbereich</li> <li>■ Tiere bewegen sich im Erfassungsbereich</li> </ul>	<ul style="list-style-type: none"> <li>■ Bereich umstellen bzw. abdecken, Abstand vergrößern</li> <li>■ Bereich umstellen, bzw. abdecken</li> </ul>

Störung	Ursache	Abhilfe
Schaltet unerwünscht ein	<ul style="list-style-type: none"> <li>■ Wind bewegt Bäume und Sträucher im Erfassungsbereich</li> <li>■ Erfassung von Autos auf der Straße</li> <li>■ plötzliche Temperaturveränderung durch Witterung (Wind, Regen, Schnee) oder Abluft aus Ventilatoren, offenen Fenstern</li> <li>■ WLAN Gerät sehr nah am Sensor positioniert</li> </ul>	<ul style="list-style-type: none"> <li>■ Bereich umstellen bzw. abdecken</li> <li>■ Bereich umstellen bzw. abdecken</li> <li>■ Bereich verändern, Montageort verlegen</li> <li>■ Abstand zwischen WLAN Gerät und Sensor vergrößern</li> </ul>

## Betrieb/Pflege

Der Bewegungsmelder eignet sich zur Schaltung von Licht und Alarm. Für spezielle Einbruchalarmanlagen ist das Gerät nicht geeignet, da die hierfür vorgeschriebene Sabotagesicherheit fehlt. Witterungseinflüsse können die Funktion des Bewegungsmelders beeinflussen, bei starken Windböen,

Schnee, Regen, Hagel kann es zu einer Fehlschaltung kommen, da die plötzlichen Temperaturschwankungen nicht von Wärmequellen unterschieden werden können. Die Erfassungslinse **1** kann bei Verschmutzung mit einem feuchten Tuch (ohne Reinigungsmittel) gesäubert werden.

## Entsorgung

Elektrogeräte, Zubehör und Verpackungen sollen einer umweltgerechten Wiederverwertung zugeführt werden.



Werfen Sie Elektrogeräte nicht in den Hausmüll!

**Nur für EU-Länder:**  
Gemäß der geltenden Europäischen Richtlinie über Elektro- und Elektronik-Altgeräte und ihrer Umsetzung in nationales Recht müssen nicht mehr gebrauchsfähige Elektrogeräte getrennt gesammelt und einer umweltgerechten Wiederverwertung zugeführt werden.

## Herstellergarantie

Herstellergarantie der STEINEL Vertrieb GmbH, Dieselstraße 80-84, 33442 Herzebrock-Clarholz  
Wir beglückwünschen Sie zum Kauf Ihres STEINEL-Produkts, das höchste Qualitätsansprüche erfüllt. Aus diesem Grund leisten wir als Hersteller Ihnen als Endkunde gerne eine unentgeltliche Garantie gemäß den nachstehenden Bedingungen: Wir leisten Garantie durch kostenlose Behebung der Mängel (nach unserer Wahl: Reparatur, Austausch ggf. durch ein Nachfolgemodell oder Rückerstattung des Kaufpreises), die innerhalb der Garantiezeit auf einem Material- oder Herstellungsfehler beruhen. Die Garantiezeit für Ihr erworbenes STEINEL-Produkt beträgt 3 Jahre und beginnt mit dem Kaufdatum Ihres Produktes. Diese Herstellergarantie lässt gesetzliche Gewährleistungsansprüche, die Ihnen als Verbraucher gegenüber dem Verkäufer nach geltendem Recht einschließlich besonderer Schutzbestimmungen für Verbraucher zustehen können, unberührt. Die hier beschriebenen Leistungen gelten zusätzlich zu den gesetzlichen Gewährleistungsansprüchen und beschränken oder ersetzen diese nicht. Ausdrücklich ausgenommen von dieser Garantie sind alle auswechselbaren Leuchtmittel. Darüber hinaus ist die Garantie ausgeschlossen:

- bei einem gebrauchsbedingten oder sonstigen natürlichen Verschleiß von Produktteilen oder Mängeln am STEINEL-Produkt, die auf gebrauchsbedingtem oder sonstigem natürlichem Verschleiß zurückzuführen sind,
- bei nicht bestimmungs- oder unsachgemäßem Gebrauch des Produkts oder Missachtung der Bedienungshinweise,

- wenn An- und Umbauten bzw. sonstige Modifikationen an dem Produkt eigenmächtig vorgenommen wurden oder Mängel auf die Verwendung von Zubehör-, Ergänzungs- oder Ersatzteilen zurückzuführen sind, die keine STEINEL-Originalteile sind,
- wenn Wartung und Pflege der Produkte nicht entsprechend der Bedienungsanleitung erfolgt sind,
- wenn Anbau und Installation nicht gemäß den Installationsvorschriften von STEINEL ausgeführt wurden,
- bei Transportschäden oder -verlusten.

Die Garantie gilt für sämtliche STEINEL-Produkte, die in Deutschland gekauft und verwendet werden. Es gilt deutsches Recht unter Ausschluss des Übereinkommens der Vereinten Nationen über Verträge über den internationalen Warenkauf (CISG).

## Geltendmachung

Wenn Sie Ihr Produkt reklamieren wollen, senden Sie es bitte vollständig und frachtfrei mit dem Original-Kaufbeleg, der die Angabe des Kaufdatums und der Produktbezeichnung enthalten muss, an Ihren Händler oder direkt an uns, die STEINEL Vertrieb GmbH – Reklamationsabteilung –, Dieselstraße 80-84, 33442 Herzebrock-Clarholz. Wir empfehlen Ihnen daher, Ihren Kaufbeleg bis zum Ablauf der Garantiezeit sorgfältig aufzubewahren. Für Transportkosten und -risiken im Rahmen der Rücksendung übernehmen wir keine Haftung.

**3** JAHRE  
HERSTELLER  
GARANTIE

## GB - Installation instructions



### Safety instructions

- Disconnect the power supply before attempting any work on the motion detector.
- During installation, the electric power cable to be connected must be voltage-free. Therefore, switch off the power first and check freedom from voltage with a voltage detector.
- Installing the motion detector involves work on the mains power supply. This work must therefore be carried out professionally in accordance with the applicable national wiring regulations and electrical operating conditions (e.g. DE-VDE 0100, AT-ÖVE-EN 1, CH-SEV 1000).

### Principle

Lights, alarms, and many other things triggered by movement - for your convenience and safety.

Whether a house door, garage, patio or carport, stairs, a storeroom or cellar are involved, this infrared motion detector is rapidly installed and ready for operation anywhere.

The IS 240 DUO is equipped with two 120° pyro sensors which detect the invisible heat emitted by moving objects (pedestrians, animals etc.).

The heat thus detected is electronically converted and switches ON connected consumers (e.g. a light). No heat radiation is detected through obstacles, such as walls or glass and no switching therefore occurs. The two pyro sensors have a detection angle of 240° with an opening angle of 180°.

**Important:** the safest motion detection is obtained when the device is mounted and aligned laterally to the walking direction and no obstacles (such as trees and walls, for example) obstruct the view.

## Installation

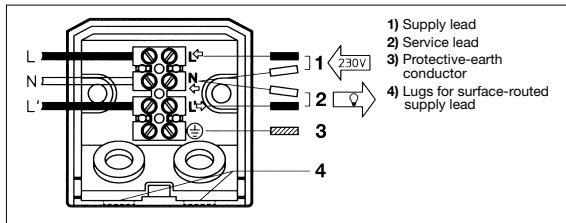

### Wall mounting

**Warning:** installation involves a mains connection. With 230 V, a risk of electrocution exists! Therefore, switch off the power first and check freedom from voltage with a voltage tester. Installation of the sensor involves work on the mains power supply; this work must therefore be carried out professionally in accordance with regulations. Please note that the motion detector must be protected by a 10 A circuit breaker.

The installation site should be at least 50 cm from a light, since the latter's heat radiation could result in false triggering of the sensor. The installation height should be approx. 2 m.

Unscrew the fastening screw **■** counterclockwise with a screwdriver, slide down the mounting plate **■** and remove it. Do not undo the internal wiring to the terminal block, but extract the block by pulling it gently.

Insert the rubber plugs into the mounting plate. Hold the mounting plate against the wall and mark the drill holes (paying attention to the wiring arrangement in the wall), drill the holes and insert the dowels. In order to be able to perform a switching operation, a power supply lead with at least two phases must run to the unit and a second lead out to the consumer. The two rubber plugs can be pierced for this purpose with a screwdriver. Two lugs are provided on the bottom of the wall fastener for surface wiring. These can be snapped off easily. After passing the wiring through, the mounting plate can be screwed in place.



### ■ Connection of the mains lead

The mains lead consists of a 2-3 phase cable.

**L** =phase conductor (usually black, brown or grey)

**N** =neutral conductor (usually blue)

**PE** =protective-earth conductor, if present (green/yellow)

If in doubt, the cable must be identified with a voltage tester. Switch off the current again. The wire terminals are for the mains lead. The phase conductor (**L**) is connected from above to the first terminal (see arrow) and the neutral conductor (**N**) to the second terminal.

If the green/yellow protective-earth conductor is present, connect this to the bottom terminal provided.

**Important:** Getting the cable connections crossed will produce a short circuit in the unit or in your fuse box. In this case, the individual wires must be re-identified and re-connected. A mains switch for ON and OFF switching can of course be installed in the mains lead.

### ■ Connection of the service lead

The service lead (e.g. light) likewise consists of a 2-3 phase cable which is connected to terminals **N** and **L'**. The phase conductor of the consumer (black, brown or grey cable) is connected to the terminal marked **L'**. The neutral conductor (blue cable) is clamped to the terminal marked **N** together with the mains lead neutral conductor. Connect any green/yellow protective-earth conductor to the lower terminal.

## Wiring examples

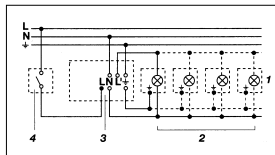

1. Fixture without neutral conductor

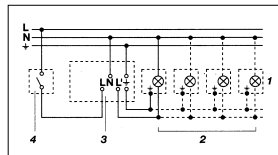

2. Fixture with neutral conductor

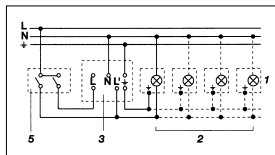

3. Connection via series switch for manual and automatic operation

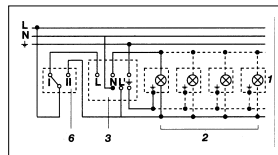

4. Connection to double-throw switch for permanent light and automatic operation

Setting I:

automatic operation

Setting II:

manual operation for permanent light

**Important:**

The unit cannot be switched off, only optional operation between settings I and II.

- 1) e.g. 1-4 x 100 W filament bulbs
- 2) consumer, lighting max. 1000 W (refer to Technical specifications)
- 3) IS 240 DUO connection terminals
- 4) indoor switch
- 5) indoor series switch, manual, automatic
- 6) indoor double-throw switch, automatic, permanent light

## Function

After the motion detector has been connected and fastened to its wall mount, the system can be switched ON.

Two setting options are available after removing the decorative ring **■**.

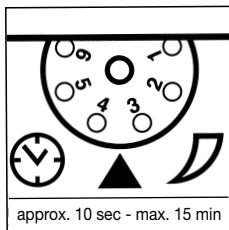

### Switch-off delay (time setting)

(Factory setting: 10 sec.)

Light ON duration can infinitely varied from approx. 10 sec. to a maximum of 15 min. Control dial set to (1) = shortest time (10 sec.) Control dial set to (6) = longest time (15 min.)

The shortest time setting is recommended when adjusting the detection zone and performing the function test.

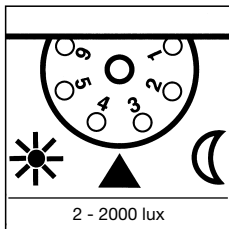

### Twilight setting

(Factory setting: 2000 lux)

The sensor's response threshold can be infinitely varied from 2 – 2000 lux.

Control dial set to (1) = daylight operation at approx. 2000 lux. Control dial set to (6) = night-time operation at approx. 2 lux. The adjusting screw must be turned fully anti-clockwise when adjusting the detection zone and performing the function test in daylight.

## Reach setting/adjustment

Assuming an installation height of 2 m, the maximum reach of the sensor is 12 m. Optimum adjustment of the detection zone is possible according to needs. The shrouds **■** provided serve to cover any desired number of lens segments and individually reduce the reach. Fine adjustment is also possible by turning the sensor housing **■** by  $\pm 80^\circ$ . The shrouds **■** can be divided vertically or horizontally along

the grooved divisions, or cut with scissors. After removing the decorative ring **■**, the shrouds are to be suspended on the upper part of the sensor lens. The decorative ring **■** is subsequently to be reapplied and the shrouds **■** are fixed firmly in place. False switching by cars and pedestrians, etc. is therefore ruled out, or risk areas deliberately monitored.

## Technical specifications

Dimensions (H x W x D):	90 x 60 x 100 mm	
Output:	Incandescent / halogen lamp load	1000 W
	Fluorescent-lamp electronic ballasts	1000 W
	Fluorescent lamps, uncorrected	500 VA
	Fluorescent lamps, series-corrected	500 VA
	Fluorescent lamps, parallel-corrected	500 VA
	Low-voltage halogen lamps	1000 VA
	LED < 2 W	16 W
	2 W < LED < 8 W	64 W
	LED > 8 W	64 W
	Capacitive load	132 $\mu$ F
Connection:	230–240 V, 50 Hz	
Angle of coverage:	240° (with 180° angle of aperture)	
Pivoting range of the sensor:	Fine adjustment $\pm 80^\circ$	
Reach:	max. 12 m (electronically stabilised)	
Time setting:	10 sec. – 15 min.	
Twilight setting:	2 – 2000 lux	
IP rating:	IP 54	

## Troubleshooting

Malfunction	Cause	Remedy
IS 240 DUO without power	<ul style="list-style-type: none"><li>■ Fuse has blown; not switched ON</li><li>■ Short-circuit</li></ul>	<ul style="list-style-type: none"><li>■ Replace fuse, switch ON mains switch, check wiring with voltage tester</li><li>■ Check connections</li></ul>
IS 240 DUO does not switch ON	<ul style="list-style-type: none"><li>■ Twilight setting in night-time mode during daytime operation</li><li>■ Bulb burned out</li><li>■ Power switch OFF</li><li>■ Fuse blown</li><li>■ Detection zone not correctly adjusted</li></ul>	<ul style="list-style-type: none"><li>■ Adjust setting</li><li>■ Replace light bulb</li><li>■ Switch ON</li><li>■ Replace fuse, check connection if necessary</li><li>■ Readjust</li></ul>
IS 240 DUO does not switch OFF	<ul style="list-style-type: none"><li>■ Continued movement within the detection zone</li><li>■ Switched ON light is within detection zone and switches ON again as a result of temperature change</li><li>■ Set to continuous operation by indoor series switch</li><li>■ Position Wi-Fi device very close to the sensor</li></ul>	<ul style="list-style-type: none"><li>■ Check zone and readjust if necessary or apply shroud</li><li>■ Readjust zone or apply shroud</li><li>■ Series switch to automatic</li><li>■ Increase distance between Wi-Fi device and sensor</li></ul>
IS 240 DUO keeps switching ON/OFF	<ul style="list-style-type: none"><li>■ Switched ON light is within detection zone</li><li>■ Animals moving in detection zone</li></ul>	<ul style="list-style-type: none"><li>■ Adjust detection zone or apply shrouds, increase distance</li><li>■ Adjust zone or apply shrouds</li></ul>

## Malfunction

IS 240 DUO switches ON when it should not

## Cause

- Wind is moving trees and bushes in the detection zone
- Cars in the street are detected
- Sudden temperature changes due to weather (wind, rain, snow) or exhaust air from fans or open windows
- Position Wi-Fi device very close to the sensor

## Remedy

- Adjust zone or apply shrouds
- Adjust zone or apply shrouds
- Adjust detection zone or install in a different place
- Increase distance between Wi-Fi device and sensor

## Maintenance/care

The motion sensor is suitable for automatic switching of lights or alarms. The unit is not suitable for special burglary alarm systems, since it lacks the sabotage protection prescribed for this purpose. Weather can affect operation of the sensor.

Strong gusts of wind, snow, rain and hail can cause switching errors, since the sudden temperature changes cannot be distinguished from heat sources. The detection lens ■ can be cleaned with a damp cloth (without detergents) if dirty.

## Disposal

Electrical and electronic equipment, accessories and packaging must be recycled in an environmentally compatible manner.



Do not dispose of electrical and electronic equipment as domestic waste.

### EU countries only:

Under the current European Directive on Waste Electrical and Electronic Equipment and its implementation in national law, electrical and electronic equipment no longer suitable for use must be collected separately and recycled in an environmentally compatible manner.

## Manufacturer's warranty

This STEINEL product has been manufactured with great care, and its operation and safety have been tested in conformity with the current regulations. Production is also submitted to final random-sample testing. STEINEL undertakes the guarantee for perfect condition and function. The warranty period is 36 months, starting on the date of sale to the user. We undertake to remedy faults caused by material or manufacturing defects. This warranty undertaking shall be performed by the repair or replacement of the defective parts, at our own discretion. This warranty shall not cover damage to wearing parts or damage and faults caused by incorrect operation or maintenance. Breakage due to a fall is also not covered. Further consequential damage to external items is excluded.

**3** YEAR  
MANUFACTURER'S  
WARRANTY

Claims under warranty shall only be accepted if the product is sent fully assembled and well packed complete with sales slip or invoice (date of purchase and dealer's stamp) to the appropriate Service Centre.

### Repair Service:

Please ask your nearest service centre how to proceed for repairing faults not covered by the warranty or occurring after the warranty expires.

## FR - Instructions de montage



### Consignes de sécurité

- Avant toute intervention sur le détecteur de mouvement, couper l'alimentation électrique !
- Pendant le montage, les conducteurs à raccorder doivent être hors tension. Il faut donc d'abord couper le courant et s'assurer de l'absence de courant à l'aide d'un testeur de tension.
- L'installation du détecteur de mouvement implique une intervention sur le réseau électrique et doit donc être effectuée correctement et conformément à la norme NF C-15100.

## Le principe

Pour votre confort et votre sécurité, le mouvement allume la lumière, commande une alarme, etc.

Que ce soit pour la porte d'entrée, le garage, la terrasse ou l'abri à voiture, dans la cage d'escalier, l'entrepôt ou la cave, ce détecteur de mouvement est rapidement installé et prêt à fonctionner.

L'IS 240 DUO est muni de deux détecteurs pyroélectriques de 120° qui détectent le rayonnement de chaleur invisible émis par les corps en mouvement (personnes, animaux, etc.). Ce rayonnement de chaleur capté est ensuite traité par un système électro-

nique qui met en marche l'appareil raccordé (p.ex. une lampe). Les obstacles comme les murs ou les vitres s'opposent à la détection du rayonnement de chaleur et empêchent toute commutation. Les deux détecteurs pyroélectriques couvrent un angle de détection de 240° avec une ouverture angulaire de 180°.

**Important :** la détection des mouvements est la plus fiable quand l'appareil est monté ou orienté perpendiculairement au sens de passage et qu'aucun obstacle (arbre, mur, etc.) n'obstrue le champ de visée.

## Installation

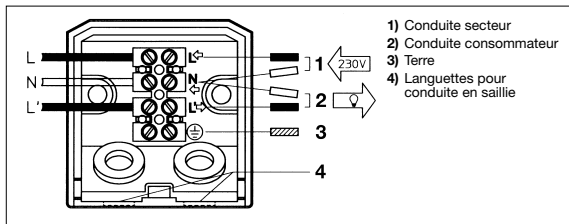

### ■ Montage mural

Attention : le montage comprend le raccordement au secteur. La tension de 230 V peut être mortelle ! Il faut donc d'abord couper le courant et s'assurer de l'absence de courant à l'aide d'un testeur de tension. L'installation du détecteur implique une intervention sur le réseau électrique et doit donc être effectuée correctement et conformément à la norme NF C-15100.

Note: le détecteur de mouvement doit être protégé par un disjoncteur de protection de ligne 10 A. Il faut monter l'appareil à 50 cm au moins de toute lampe dont le chaleur pourrait entraîner un déclenchement intempestif du détecteur. La hauteur de montage doit se situer à environ 2 m.

À l'aide d'un tournevis, desserrer la vis de fixation **1** dans le sens inverse des aiguilles d'une montre, pousser la plaque de montage **1** vers le bas et la retirer.

Ne pas débrancher le câble intérieur au niveau du domino mais enlever le domino entier en le tirant légèrement. Placer les joints caoutchouc fournis dans la plaque de montage. Maintenir la plaque de montage au mur et marquer l'emplacement des trous en faisant attention à la position des câbles dans le mur, percer les trous, mettre les chevilles en place.

Pour que la commutation soit possible, le détecteur doit être alimenté par un câble secteur au moins bipolaire et être relié au consommateur par un autre câble. On peut percer les deux joints caoutchouc avec un tournevis pour y faire passer les câbles. Afin de permettre le câblage en saillie, la fixation murale présente en bas deux languettes faciles à casser. Après avoir passé les câbles, visser la plaque de montage

### ■ Branchement du câble secteur

La conduite secteur est composée d'un câble à 2-3 conducteurs :

- L** = phase (généralement noir, marron ou gris)
- N** = neutre (généralement bleu)
- PE** = conducteur de terre éventuel (vert/jaune)

En cas de doute, il faut identifier les câbles avec un testeur de tension puis les remettre hors tension. Les dominos sont destinés à la conduite secteur. Le conducteur de phase (**L**) se branche par le haut dans la première borne (cf. flèche) et le conducteur de neutre (**N**) dans la deuxième borne. S'il existe un conducteur de terre vert/jaune, le brancher dans la borne inférieure prévue à cet effet.

### ■ Branchement de l'appareil à connecter

Le branchement des appareils (p.ex. lampe) s'effectue également avec un câble à 2-3 conducteurs. Le branchement se fait aux bornes **N** et **L'**. Le conducteur de phase de l'appareil à connecter (câble noir, marron ou gris) doit être raccordé à la borne **L'**. Le conducteur de neutre (câble bleu) doit être raccordé à un conducteur de neutre de la conduite secteur dans la borne **N**. Le conducteur de terre éventuel (vert/jaune) doit être raccordé à la borne inférieure.

**Important :** une inversion des branchements entraînera plus tard un court-circuit dans l'appareil ou dans le boîtier à fusibles. Dans ce cas, il faut à nouveau identifier les câbles et les raccorder en conséquence. Il est bien sûr possible de monter sur la conduite secteur un interrupteur permettant la mise en ou hors circuit de l'appareil.

## Exemples de branchement

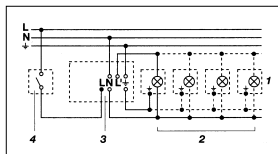

1. Lampe sans conducteur de neutre

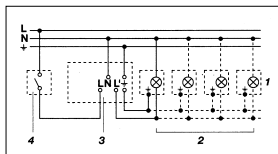

2. Lampe avec conducteur de neutre

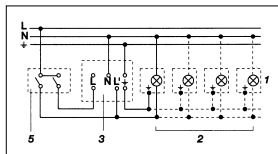

3. Raccordement par interrupteur en série pour la commande manuelle ou automatique

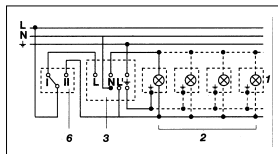

4. Raccordement par un interrupteur va-et-vient pour un éclairage permanent ou une commande automatique

Position I:  
commande automatique

Position II:  
commande manuelle, éclairage permanent

**Attention :** une mise hors circuit de l'appareil n'est pas possible, seul le choix de la commande entre la position I ou II est possible.

- 1) Par exemple, 1–4 lampes à incandescence de 100 W
- 2) Consommateur, éclairage max. 1 000 W (cf. caractéristiques techniques)
- 3) Bornes de l'IS 240 DUO
- 4) Interrupteur de l'habitation
- 5) Interrupteur en série de l'habitation, pour une commande manuelle ou automatique
- 6) Interrupteur va-et-vient de l'habitation, pour une commande automatique ou un éclairage permanent

## Fonctionnement

Après avoir branché et monté le détecteur à l'aide de sa fixation murale, vous pouvez mettre l'installation en service. Après avoir retiré l'anneau de

protection **2** de l'appareil, vous disposez de deux possibilités de réglage.

### Temporisation de l'extinction (minuterie)

(Réglage effectué en usine : 5 s)

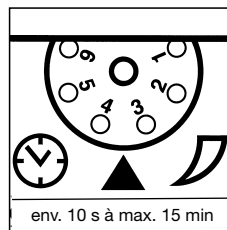

Durée d'éclairage réglable en continu d'env. 10 s à max. 15 mn

Bouton de réglage sur (1) =

durée minimum (10 s)

Bouton de réglage sur (6) =

durée maximum (15 mn)  
Lors du réglage de la zone de détection du détecteur de mouvement et du test de fonctionnement, nous recommandons de régler la durée la plus courte.

### Réglage de crépuscularité

(Réglage effectué en usine : 2 000 lux)

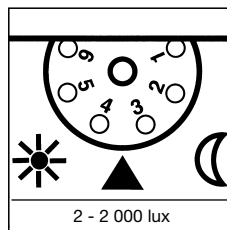

Seuil de réaction du détecteur réglable en continu de 2 à 2000 lux.

Bouton de réglage positionné sur (1) =

fonctionnement diurne env. 2000 lux.

Bouton de réglage positionné sur (6) =

fonctionnement nocturne env. 2 lux.  
Lors du réglage de la zone de détection du détecteur de mouvement et du test de fonctionnement en plein jour, il faut mettre la vis de réglage en butée à gauche.

## Réglage de la portée/ajustage

Quand il est monté à une hauteur de 2 m, le détecteur a une portée maximale de 12 m. Il est possible de régler la zone de détection de façon optimale en fonction des besoins. Les caches enfichables fournis **1** permettent de masquer le nombre voulu de segments de lentille ou de réduire la portée en fonction des besoins. On peut affiner le réglage en tournant le boîtier du détecteur **2** de  $\pm 80^\circ$ . On peut casser les caches **3** selon les découpages prévus tant dans le sens

horizontal que vertical ou les découper à l'aide d'une paire de ciseaux. On les accroche ensuite dans la partie supérieure de la lentille du détecteur après avoir retiré l'anneau de protection **2**. On remet ensuite l'anneau de protection **2** en place afin de fixer les caches enfichables **1**. On peut ainsi éviter les déclenchements intempestifs dus notamment à des voitures ou à des passants ou assurer une surveillance ciblée des endroits à risques.

## Caractéristiques techniques

Dimensions (H x L x P) : 90 x 60 x 100 mm

Puissance :

lampe à incandescence / halogène	1000 W
tubes fluorescents avec ballast électronique	1000 W
tubes fluorescents non compensés	500 VA
tubes fluorescents compensés par série	500 VA
tubes fluorescents compensés en parallèle	500 VA
lampes halogènes basse tension	1000 VA
LED < 2 W	16 W
2 W < LED < 8 W	64 W
LED > 8 W	64 W
charge capacitive	132 $\mu$ F

Alimentation : 230 – 240 V, 50 Hz

Angle de détection :  $240^\circ$  avec ouverture angulaire de  $180^\circ$

Orientabilité du détecteur : Réglage de précision  $\pm 80^\circ$

Portée : max. 12 m (stabilisée élect.)

Temporisation : 10 s – 15 min

Réglage de crépuscularité : 2 – 2 000 lux

Classe : IP 54

## Dysfonctionnements

Problème	Cause	Remède
L'appareil n'est pas sous tension	<ul style="list-style-type: none"> <li>■ Fusible défectueux, appareil hors circuit</li> <li>■ Court-circuit</li> </ul>	<ul style="list-style-type: none"> <li>■ Changer le fusible défectueux, mettre l'interrupteur en circuit, vérifier le câble à l'aide d'un testeur de tension</li> <li>■ Vérifier le branchement</li> </ul>
L'appareil ne s'allume pas	<ul style="list-style-type: none"> <li>■ Pendant la journée, le réglage de crépuscularité est en position nocturne</li> <li>■ Ampoule défectueuse</li> <li>■ Interrupteur en pos. ARRÊT</li> <li>■ Fusible défectueux</li> <li>■ Réglage incorrect de la zone de détection</li> </ul>	<ul style="list-style-type: none"> <li>■ Régler à nouveau</li> <li>■ Changer l'ampoule</li> <li>■ Mettre en circuit</li> <li>■ Changer le fusible, éventuellement vérifier le branchement</li> <li>■ Régler à nouveau</li> </ul>
L'appareil ne s'éteint pas	<ul style="list-style-type: none"> <li>■ Mouvement continu dans la zone de détection</li> <li>■ La lampe raccordée se trouve dans la zone de détection et se rallume sous l'effet des variations de température</li> <li>■ Mode éclairage perman. commandé au niveau de l'interrupteur en série de l'habitation</li> <li>■ L'appareil wifi est situé très près du détecteur</li> </ul>	<ul style="list-style-type: none"> <li>■ Contrôler la zone de détection, éventuellement la régler à nouveau ou la masquer</li> <li>■ Modifier le champ ou masquer</li> <li>■ Mettre l'interrupteur en série sur commande automatique</li> <li>■ Augmenter la distance entre l'appareil wifi et le détecteur</li> </ul>
L'appareil s'allume et s'éteint continuellement	<ul style="list-style-type: none"> <li>■ La lampe raccordée se trouve dans la zone de détection</li> <li>■ Des animaux se déplacent dans la zone de détection</li> </ul>	<ul style="list-style-type: none"> <li>■ Modifier la zone ou la masquer, augmenter la distance</li> <li>■ Modifier la zone ou la masquer</li> </ul>

Problème	Cause	Remède
Allumage intempestif	■ Le vent agite des arbres et des arbustes dans la zone de détection	■ Modifier la zone ou la masquer
	■ Détection de voitures passant sur la chaussée	■ Modifier la zone ou la masquer
	■ Variations subites de température dues aux intempéries (vent, pluie, neige) ou à des courants d'air provenant de ventilateurs ou de fenêtres ouvertes	■ Modifier la zone, monter l'appareil à un autre endroit
	■ L'appareil wifi est situé très près du détecteur	■ Augmenter la distance entre l'appareil wifi et le détecteur

### Utilisation/entretien

Le détecteur de mouvement est indiqué pour la commutation automatique de l'éclairage et de l'alarme. Il n'est toutefois pas prévu pour les alarmes spéciales anti-intrusion car il n'est pas protégé contre le vandalisme. Les conditions atmosphériques peuvent influencer le fonctionnement du détecteur de mouvement.

Les rafales de vent, la neige, la pluie, la grêle peuvent entraîner un déclenchement intempestif car le détecteur ne peut pas distinguer les brusques variations de température des sources de chaleur. Si la lentille  se salit, on la nettoiera avec un chiffon humide (ne pas utiliser de détergent).

### Recyclage

Les appareils électriques, les accessoires et les emballages doivent être soumis à un recyclage respectueux de l'environnement.



Ne jetez pas les appareils électriques avec les ordures ménagères !

Uniquement pour les pays de l'UE : conformément à la directive européenne en vigueur relative aux appareils électriques et électroniques usagés et à son application dans le droit national, les appareils électriques qui ne fonctionnent plus doivent être collectés séparément des ordures ménagères et doivent faire l'objet d'un recyclage écologique.

### Garantie du fabricant

Ce produit STEINEL a été fabriqué avec le plus grand soin. Son fonctionnement et sa sécurité ont été contrôlés suivant des procédures fiables et il a été soumis à un contrôle final par sondage. STEINEL garantit un état et un fonctionnement irréprochables. La durée de garantie est de 36 mois et débute au jour de la vente au consommateur. Nous remédions aux défauts provenant d'un vice de matière ou de construction. La garantie sera assurée à notre discrétion par réparation ou échange des pièces défectueuses. La garantie ne s'applique ni aux pièces d'usure, ni aux dommages et défauts dus à une utilisation ou maintenance incorrectes, ni aux bris de pièces consécutifs à une chute. Les dommages consécutifs causés à d'autres objets sont exclus de la garantie.

La garantie ne s'applique que si l'appareil non démonté est retourné à la station de service après-vente la plus proche, dans un emballage adéquat, accompagné d'une facture ou d'un ticket de caisse portant la date d'achat et le cachet du vendeur.

#### Service de réparation :

Une fois la garantie expirée ou en cas de vices non couverts par la garantie, veuillez contacter la station de service après-vente la plus proche pour savoir si une remise en état est possible.

**3 ANS**  
DE GARANTIE  
FABRICANT



## NL - Gebruiksaanwijzing



### Veiligheidsvoorschriften

- Voor alle werkzaamheden aan de bewegingsmelder dient de spanningstoevoer te worden onderbroken!
- Bij de montage moet de aan te sluiten elektrische leiding spanningsvrij zijn. Daarom EERST de stroom uitschakelen en met een spannings-tester de spanningsloosheid testen.
- Bij de installatie van de bewegingsmelder werkt u met netspanning. Dit moet vakkundig en volgens de gebruikelijke installatievoorschriften en aansluitingsvoorwaarden worden uitgevoerd. (België : (AREI) NBN 15-101)

### Het principe

Beweging schakelt licht, alarm en veel meer aan. Voor uw gemak en uw veiligheid.

Huisdeur, garage, terras, carport of trappenhuis, magazijn of kelder, overal is deze infrarood-bewegingsmelder snel gemonteerd en gebruiksklaar.

De IS 240 DUO voor montage aan het plafond is voorzien van twee 120°-pyro-sensoren, die de onzichtbare warmtestraling van bewegende lichamen (mensen, dieren, etc.) registreren. Deze zo geregistreerde warmtestraling wordt elektronisch omgezet en aangesloten apparaatuur (bijv. een lamp)

wordt ingeschakeld. Door hindernissen, zoals bijv. muren of ruiten, wordt geen warmtestraling herkend, dus vindt ook geen schakeling plaats. Met behulp van de twee pyro-sensoren wordt een registratiehoek van 240° met een openingshoek van 180° bereikt.

**Belangrijk:** De veiligste bewegingsregistratie heeft u, als het apparaat zijdelings in de looprichting gemonteerd resp. gericht wordt en er geen hindernissen (zoals bijv. bomen, muren etc.) het zicht belemmeren.

## Installation

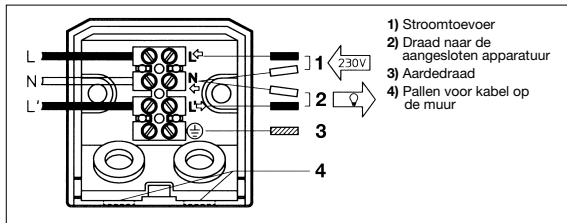

### ■ Wandbevestiging

Let op: Montage betekent netaansluiting. 230 V is levensgevaarlijk! Daarom eerst de stroom uitschakelen en op spanningsloosheid testen met een spanningstester. Bij de installatie van de sensor wordt met netspanning gewerkt, dit moet vakkundig volgens NEN 1010 worden uitgevoerd.

Houdt u er a.u.b. rekening mee, dat de bewegingsmelder met een 10 A-veiligheidsschakelaar moet worden beveiligd.

De montageplaats moet minstens 50 cm van een lamp verwijderd zijn, omdat de warmtestraling het systeem kan activeren. De montagehoogte moet ca. 2 m bedragen. Met een schroevendraaier de bevestigingsschroef **1** tegen de wijzers van de klok losschroeven, montageplaat **2** naar beneden schuiven en afnemen. De draden naar het kroonsteentje niet losmaken, maar het complete kroonsteentje uittomen door voorzichtig te trekken. De meegeleverde rubber dopjes in de montageplaat drukken.

De montageplaat tegen de wand houden en de boorgaten aftekenen; let op de stroomleiding in de wand, gaten boren en van pluggen voorzien.

Om een schakeling tot stand te brengen, moet de sensor op het lichtnet worden aangesloten d.m.v. minimaal een 2-polige kabel naar de sensor en een tweede kabel naar de verbruiker. De twee rubber dopjes kunnen daarvoor met een schroevendraaier worden doorgestoken. Voor montage met ondertoevoer van de netspanningskabel zijn twee pallen onderaan de wandbevestiging voorzien, die gemakkelijk kunnen worden afgebroken. Tenslotte de afschermplaat van het huis **3** weer bevestigen.

### ■ Aansluiting van de stroomtoevoer

De stroomtoevoer bestaat uit een 2- tot 3-polige kabel.

**L** = stroomdraad

(meestal in Nederland meestal bruin soms zwart)

**N** = nuldraad (meestal blauw)

**PE** = eventuele aarddraad (groen/geel)

In geval van twijfel moeten de kabels met een spanningsstester worden geïdentificeerd; vervolgens weer spanningsvrij maken. De kroonsteentjes zijn voor de stroomtoevoer. De stroomdraad (**L**) komt van bovenaf gezien in de eerste (zie pijl) en de nuldraad (**N**) komt in de tweede klem. Is er ook een groen/gele aarddraad, dan kan deze in de daarvoor aanwezige onderste klem worden aangesloten.

### ■ Aansluiting van de draad naar de aangesloten apparatuur

Deze kabel (bijv. naar de lamp) is ook 2- tot 3-polig. De aansluiting geschiedt in de klemmen **N** en **L'** bruine draad in de sensor. De stroomvoerende draad van het aangesloten apparaat (zwarte of bruine kabel) wordt in de met **L'** aangegeven klem gemonteerd. De nuldraad (blauw) komt in de met **N** aangegeven klem, tezamen met de nuldraad van de stroomtoevoer. De eventueel aanwezige groen/gele aarddraad wordt in de onderste klem gemonteerd.

**Belangrijk:** Verwisseling van de aansluitingen leidt in het apparaat of in uw zekeringenkast tot kortsluiting. In dit geval moeten de draden nogmaals geïdentificeerd worden en opnieuw aangesloten. In de stroomtoevoerkabel kan natuurlijk een netschakelaar voor IN- en UIT-schakelen worden gemonteerd.

## Aansluitvoorbeelden

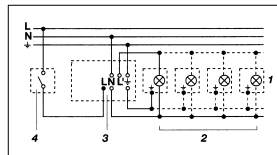

1. Lamp zonder aanwezige nuldraad

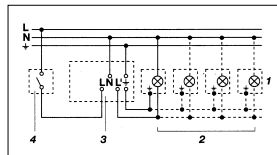

2. Lamp met aanwezige nuldraad

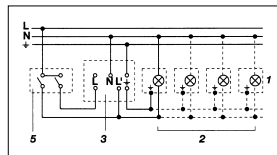

3. Aansluiting via serieschakelaar voor handschakeling en automatische werking

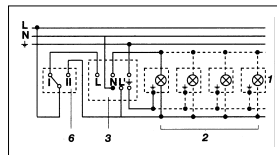

4. Aansluiting via een wisselschakelaar voor permanente verlichting en automatische werking

Stand I: automatische werking  
Stand II: handschakeling voor permanente verlichting

### Opgelet:

Uitschakelen van de installatie is niet mogelijk, alleen de keuze tussen stand I en II.

- 1) Bijv. 1–4 x 100 W gloeilampen
- 2) Aangesloten apparatuur, verlichting max. 1000 W (zie Technische gegevens)
- 3) Aansluitklemmen van de IS 240 DUO
- 4) Schakelaar binnenshuis
- 5) Serieschakelaar binnenshuis, hand, automatisch
- 6) Wisselschakelaar binnenshuis, automatisch, permanente verlichting

## Functies

Nadat de bewegingsmelder aangesloten en met de wandhouder bevestigd is, kan de stroom worden ingeschakeld.

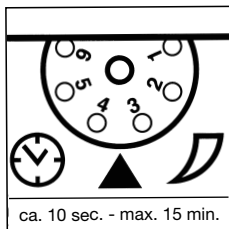

### Uitschakelvertraging (tijdstelling) (fabrieksinstelling: 10 sec.)

Traploos instelbare brandduur van ca. 10 sec. – max. 15 min.

Instelknopje op (1) =

kortste tijd (10 sec.)

Instelknopje op (6) =

langste tijd (15 min.)

Bij de instelling van de bewegingsmelder voor het registratiebereik en voor de functietest wordt aangeraden de kortste tijd in te stellen.

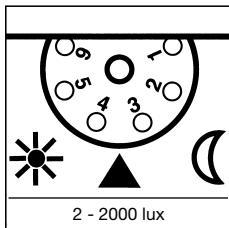

### Schemerinstelling (fabrieksinstelling: 2000 lux)

Traploos instelbare drempelwaarde van de sensor van 2 – 2000 lux.

Instelknopje op (1) gezet =

daglichtstand ca. 2000 lux.

Instelknopje op (6) gezet =

schemerstand ca. 2 lux.

Bij de instelling van de bewegingsmelder voor het registratiebereik en voor de functietest bij daglicht moet de stelschroef naar de linkeraanslag staan.

## Reikwijdte-instelling/fijninstelling

Bij een aangenomen montagehoogte van 2 m bedraagt de maximale reikwijdte van de sensor 12 m. Indien gewenst kan het registratiebereik optimaal worden ingesteld. De meegeleverde afdekplaatjes kunnen zoveel lenssegmenten als nodig afschermen om de reikwijdte individueel te verkleinen. Door het sensorhuis  $\pm 80^\circ$  te draaien is bovendien nog een fijninstelling mogelijk. De afdekplaatjes kunnen langs de inkepingen horizon-

taal of verticaal worden afgebroken of met een schaar worden doorgeknipt. Na het verwijderen van de bevestigingsring kunnen deze boven in de sensorlens worden gehangen. De bevestigingsring daarna weer vastdraaien, zodat de afdekplaatjes vast verankerd worden. Hierdoor worden foutieve inschakelingen door bijv. auto's, voorbijgangers etc. uitgesloten of de risicoplaatsen gericht gecontroleerd.

## Technische gegevens

Afmetingen (h x b x d):	90 x 60 x 100 mm	
Vermogen:	gloeï-/halogeenlampen	1000 W
	TL-lampen elektr. voorschakelapp.	1000 W
	TL-lampen, ongecompenseerd	500 VA
	TL-lampen, seriegecompenseerd	500 VA
	TL-lampen parallel gecompenseerd	500 VA
	halogeenlampen, laag voltage	1000 VA
	led < 2 W	16 W
	2 W < led < 8 W	64 W
	led > 8 W	64 W
	capacitieve belasting	132 $\mu$ F
Stroomtoevoer:	230–240 V, 50 Hz	
Registratiehoek:	240° met 180° openingshoek	
Zwenkbereik sensor:	fijninstelling $\pm 80^\circ$	
Reikwijdte:	max. 12 m (elektronisch gestabiliseerd)	
Tijdstelling:	10 sec. – 15 min.	
Lichtgevoeligheidsinstelling:	2 – 2000 lux	
Bescherming:	IP 54	

## Bedrijfsstoringen

Storing	Oorzaak	Oplossing
Zonder spanning	<ul style="list-style-type: none"> <li>■ zekering defect, niet ingeschakeld</li> <li>■ kortsluiting</li> </ul>	<ul style="list-style-type: none"> <li>■ nieuwe zekering, netschakelaar inschakelen, leiding testen met spanningstester</li> <li>■ aansluitingen testen</li> </ul>
Schakelt niet aan	<ul style="list-style-type: none"> <li>■ bij daglicht, lichtinstelling staat op schemerstand</li> <li>■ gloeilamp defect</li> <li>■ netschakelaar UIT</li> <li>■ zekering defect</li> <li>■ registratieberek niet gericht ingesteld</li> </ul>	<ul style="list-style-type: none"> <li>■ opnieuw instellen</li> <li>■ gloeilamp verwisselen</li> <li>■ inschakelen</li> <li>■ nieuwe zekering, evt. aansluiting controleren</li> <li>■ opnieuw instellen</li> </ul>
Schakelt niet uit	<ul style="list-style-type: none"> <li>■ permanente beweging in het registratieberek</li> <li>■ geschakelde verlichting bevindt zich binnen het registratieberek, zodat deze door temperatuurverschillen steeds ingeschakeld wordt</li> <li>■ serieschakelaar binnenshuis staat op permanent gebruik</li> <li>■ wifi-apparaat erg dicht bij de sensor geplaatst</li> </ul>	<ul style="list-style-type: none"> <li>■ bereik controleren, evt. opnieuw afstellen of met afdekplaatjes afschermen</li> <li>■ bereik veranderen resp. afdekken</li> <li>■ serieschakelaar instellen op automatisch</li> <li>■ afstand tussen wifi-apparaat en sensor vergroten</li> </ul>
Schakelt steeds AAN/UIT	<ul style="list-style-type: none"> <li>■ geschakelde verlichting bevindt zich binnen het registratieberek</li> <li>■ bewegende dieren binnen het registratieberek</li> </ul>	<ul style="list-style-type: none"> <li>■ bereik veranderen resp. afschermen, afstand vergroten</li> <li>■ bereik veranderen resp. afschermen</li> </ul>

## Storing

Schakelt ongewenst aan

## Oorzaak

- wind beweegt bomen en struiken binnen het registratiegebied
- registratie van auto's op straat
- plotselinge verandering van temperatuur door het weer (wind, regen, sneeuw) of afvoerlucht van ventilatoren, open ramen
- wifi-apparaat erg dicht bij de sensor geplaatst

## Oplossing

- bereik veranderen resp. afschermen
- bereik veranderen resp. afschermen
- bereik veranderen of montageplaats verleggen
- afstand tussen wifi-apparaat en sensor vergroten

## Gebruik/onderhoud

De bewegingsmelder is geschikt voor het schakelen van licht en alarm. Voor speciale inbraakalarminstallaties is het apparaat niet geschikt, omdat de voorgeschreven sabotagebeveiliging hiervoor ontbreekt. Weersinvloeden kunnen de werking van de bewegingsmelder beïnvloeden, bij hevige

windvlagen, sneeuw, regen, hagel kan een foutieve schakeling voorkomen, omdat de plotselinge temperatuurverschillen niet van warmtebronnen onderscheiden kunnen worden. De registratielens  kan bij vervuiling met een vochtige doek (zonder reinigingsmiddel) worden schoongemaakt.

## Verwijderen

Elektrische apparaten, toebehoren en verpakkingen dienen milieuvriendelijk gerecycled te worden.



Doe elektrische apparaten niet bij het huisvuil!

### Alleen voor EU-landen:

Conform de geldende Europese richtlijn voor gebruikte elektrische en elektronische apparatuur en hun implementatie in het nationaal recht, dienen niet langer bruikbare elektrische apparaten gescheiden ingezameld en milieuvriendelijk gerecycled te worden.

## Fabrieksgarantie

Dit STEINEL-product is met grote zorgvuldigheid gefabriceerd, getest op goede werking en veiligheid volgens de geldende voorschriften, en aansluitend steekproefsgewijs gecontroleerd. STEINEL verleent garantie op de storingvrije werking.

De garantietermijn bedraagt 36 maanden en gaat in op de datum van aanschaf door de klant. Alle klachten, die berusten op materiaal- of fabricagefouten, worden door ons opgelost. De garantie bestaat uit reparatie of vernieuwen van de defecte onderdelen, door ons te beoordelen. Garantie vervalt bij schade aan onderdelen, die aan slijtage onderhevig zijn, bij schade of gebreken, die door ondeskundig gebruik of onderhoud ontstaan, alsmede bij breuk door vallen. Schade aan andere voorwerpen is uitgesloten van garantie.

De garantie wordt alleen verleend, als het niet-gedemonteerde apparaat met kassabon of rekening (met aankoopdatum en winkeliersstempel), goed verpakt, aan het betreffende serviceadres wordt opgestuurd of binnen de eerste 6 maanden naar de winkelver wordt teruggebracht.

### Reparatie-service:

Informeer na afloop van de garantietermijn of bij gebreken die niet onder de garantie vallen bij het dichtstbijzijnde serviceadres naar de reparatiemogelijkheden.

**3 JAAR**  
FABRIEKS  
GARANTIE

## IT - Istruzioni per il montaggio



### Avvertenze sulla sicurezza

- Prima di effettuare qualsiasi lavoro sul rilevatore di movimento, togliete sempre la corrente!
- Durante il montaggio non deve esserci presenza di tensione nel cavo di allacciamento a rete. Perciò prima di tutto disinserite la corrente e con un indicatore di tensione accertatevi che non ci sia presenza di tensione.
- L'installazione del rilevatore di movimento è un lavoro che richiede un intervento sulla tensione di rete. Essa deve pertanto venire effettuata a regola d'arte in conformità alle prescrizioni per l'installazione ed alle condizioni di allacciamento vigenti nei singoli paesi. (per es. DE-VDE 0100, AT-ÖVE-EN 1, CH-SEV 1000).

### Il principio

Il movimento accende la luce, l'allarme e molte altre cose. Per Vostro comfort e sicurezza.

Può essere montato ovunque: porta della casa, garage, terrazza o tettoia per auto, ma anche scala, magazzino o cantina, l'indicatore infrarosso di movimento è presto installato e pronto a funzionare. L'IS 240 DUO è previsto con due pirosondatori da 120° capaci di rilevare la radiazione invisibile del calore da corpi in movimento (persone, animali, ecc.). La radiazione di calore così rilevata viene trasformata in impulsi elettronici che azionano un utilizzatore collegato

(p.es. una lampada). Eventuali impedimenti, come mura o lastre di vetro, impediscono il riconoscimento della radiazione di calore e l'utilizzatore non entra in funzione. Con l'aiuto di due pirosondatori è possibile coprire un'angolazione di 240° con angolo di apertura di 180°.

**Importante:** il campo ottimale per i rilevamenti di movimento si ha quando l'apparecchio viene attivato lateralmente rispetto alla direzione di movimento, senza che sull'area da controllare ci siano ostacoli (come p. es. alberi, mura ecc.

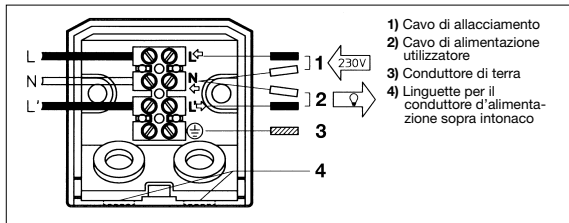

### ■ Montaggio a muro

Attenzione: il montaggio significa collegamento alla tensione di rete. 230 V equivale a pericolo di morte! Prima del lavoro, occorre pertanto togliere la tensione ed accertare l'assenza di tensione mediante uno strumento di misura della tensione. L'installazione del sensore è un lavoro nell'ambito della tensione di rete. Per questo motivo deve essere eseguita a regola d'arte, secondo VDE 0100. Fate attenzione: proteggete il segnalatore di movimento con un fusibile da 10 A. Il luogo d'installazione dovrebbe distare almeno 50 cm da una fonte luminosa poiché la radiazione termica potrebbe far scattare il sistema. L'altezza d'installazione dovrebbe essere almeno 2 m. Svitare poi la vite di fissaggio **5** in senso anti-orario, spingete lastra di montaggio **6** verso il basso e tiratela. Non togliate il cablaggio interno del morsetto, ma estraete l'intero morsetto tirandolo dolcemente.

Applicate i tappi di gomma allegati nella lastra di montaggio. Tenete la lastra di montaggio ferma sul muro marcate i fori da perforare; facendo attenzione ai cavi posati all'interno della parete, eseguite i fori; applicate i tasselli.

Per poter eseguire l'allacciamento è necessario il collegamento alla rete tramite un cavo bipolare diretto all'interno del sensore e un secondo cavo dal sensore che va all'utilizzatore esterno. Per fare ciò i due tappi di gomma possono venire spinti fuori con un giravite. Per un cablaggio a parete (giorno) sono previsti due passanti sotto, sul fissaggio a parete. Questi possono venire piegati facilmente. Una volta fatti passare i cavi si può avvitare la lastra di montaggio.

### ■ Attacco del cavo di collegamento a rete

Il cavo di collegamento a rete ha da 2 a 3 fili.

**L** = filo di fase  
 (in genere nero o marrone)  
**N** = filo neutro (in genere blu)  
**PE** = conduttore di terra  
 (verde/giallo)

Se avete dei dubbi controllate i cavi con un indicatore di tensione; poi disinserite nuovamente la tensione. I morsetti sono per il cavo di alimentazione. Il filo di fase (**L**) viene inserito nel primo morsetto (vedere freccetta), il filo neutro (**N**) viene inserito nel secondo morsetto. Se esiste il conduttore di terra, fissatelo nell'apposito morsetto inferiore.

### ■ Attacco del cavo di allacciamento dell'utilizzatore

Il cavo di allacciamento dell'utilizzatore (p.es. una lampada) è anche dotato da fili bi- o tripolari. L'allacciamento viene eseguito con attacco ai morsetti **N** e **L'**. Il cavo di trasmissione di tensione (filo nero o marrone) deve venire attaccato verso l'utilizzatore al morsetto contrassegnato con **L'**.

Il filo neutro (filo blu) viene attaccato al morsetto contrassegnato con **N** assieme al filo neutro del collegamento di rete. L'eventuale filo di terra verde/giallo viene attaccato al contatto di messa a terra.

**Importante:** lo scambio di collegamenti causa un corto circuito nell'apparecchio o nella sua valvoliera. In questo caso i singoli cavi devono venire reidentificati e quindi rimontati. Naturalmente si può, nel cavo di alimentazione, installare un interruttore per accendere e spegnere la lampada.

## Esempi di allacciamento

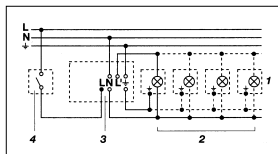

**1. Lampada senza preesistente filo neutro**

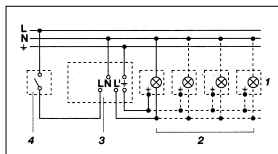

**2. Lampada con preesistente filo neutro**

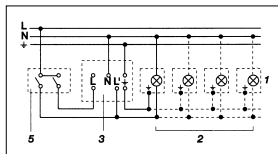

**3. Allacciamento tramite un interruttore in serie uso manuale e automatico**

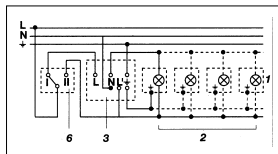

**4. Allacciamento tramite deviatore uso d'operazione automatico e ad illuminazione permanente**

Posizione I:  
funzionamento automatico  
Posizione II:  
funzionamento manuale illuminazione continua

### Attenzione:

Non è possibile disinserire l'impianto, è solo possibile scegliere tra posizione I e posizione II.

- 1) p. es. 1-4 x lampadina ad incandescenza 100 W
- 2) utilizzatore, illuminazione massima 1000 W ( vedi dati tecnici)
- 3) morsetti dell'IS 240 DUO
- 4) interruttore all'interno dell'edificio
- 5) commutatore in serie all'interno dell'edificio, manuale, automatico
- 6) deviatore all'interno dell'edificio, operazione automatica, illuminazione permanente

## Funzione

Dopo aver fissato il rilevatore di movimento per mezzo del supporto a parete, il sistema può venire inserito.

Ci sono due possibilità di accensione dopo aver tolto lo schermo d'anello dall'apparecchio.

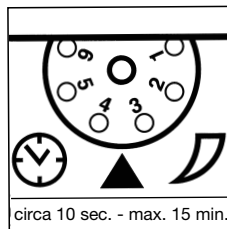

### Ritardo di disinserimento (Impostazione del tempo)

(Impostazione da parte del costruttore: 10 sec)

Durata del periodo di illuminazione a regolazione continua tra ca. 10 sec. e max. 15 min.  
Regolatore impostato su (1) = durata minima (10 sec)

Regolatore impostato su (6) = durata massima (15 min)

Per l'impostazione del rilevatore di movimento in merito al campo di rilevamento e per il test di funzionamento, si consiglia di impostare il tempo minimo.

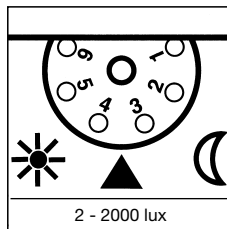

### Regolazione di luce crepuscolare

(Impostazione da parte del costruttore: 2000 Lux)

Soglia d'intervento del sensore a regolazione continua da 2 a 2000 Lux.

Regolatore impostato su (1) = funzionamento con luce diurna ca. 2000 Lux.

Regolatore impostato su (6) = funzionamento con luce crepuscolare ca. 2 Lux.

Nella regolazione del rilevatore di movimento per il campo di rilevamento e per il test di funzionamento con luce diurna, la vite di regolazione deve trovarsi sulla battuta sinistra.

## Regolazione del raggio d'azione

Supponiamo un'altezza di montaggio di 2 m, il raggio d'azione del sensore è di 12 m. Il raggio d'azione può essere regolato in modo ottimale a seconda delle necessità dell'utente. Sono stati allegati degli appositi elementi di schermatura **1** per la copertura di un numero qualsiasi di segmenti della lente o per abbreviare in modo individuale il raggio d'azione. Facendo ruotare l'involucro del sensore **2** di ca.  $\pm 80^\circ$  è inoltre possibile effettuare la regolazione fine del rilevatore. Gli elementi di schermatura **3** possono

venire separati (tagliandoli con le forbici) in senso orizzontale o verticale lungo le separazioni a ciò predisposte **4**. Dopo aver tolto lo schermo ad anello **5**, si devono inserire nel settore superiore della lente del sensore. Si deve quindi rimettere lo schermo ad anello che consente di fissare saldamente gli elementi di schermatura. Così sono escluse le possibilità di accensioni improprie, ad esempio rilevamento di macchine, passanti ecc., oppure è possibile effettuare il controllo finalizzato di punti pericolosi.

## Dati tecnici

Dimensioni (l x a x p):	90 x 60 x 100 mm
Potenza:	
Carico lampadine incandescenti / lampade alogene	1000 W
Lampade fluorescenti ballast elettronici	1000 W
Lampade fluorescenti non compensato	500 VA
Lampade fluorescenti compensato in serie	500 VA
Lampade fluorescenti compensato in parallelo	500 VA
Lampade alogene a basso voltaggio	1000 VA
LED < 2 W	16 W
2 W < LED < 8 W	64 W
LED > 8 W	64 W
Carico capacitivo	132 $\mu$ F
Allacciamento alla rete:	230 – 240 V, 50 Hz
Angolo di rilevamento:	240° con 180° angolo di apertura
Campo di orientamento del sensore:	regolazione fine $\pm 80^\circ$
Raggio d'azione:	max 12 m (stabilizzati elettronicamente)
Regolazione del periodo di accensione:	10 sec – 15 min
Regolazione di luce crepuscolare:	2 – 2000 Lux
Classe di protezione:	IP 54

## Disturbi di funzionamento

Disturbo	Causa	Rimedi
Senza tensione	<ul style="list-style-type: none"><li>■ Difetto di fusibile, non inserito</li><li>■ Corto circuito</li></ul>	<ul style="list-style-type: none"><li>■ Cambiate fusibile, inserite l'interruttore principale, controllate il cavo con un indicatore di tensione</li><li>■ Controllate gli allacciamenti</li></ul>
L'apparecchio non si accende	<ul style="list-style-type: none"><li>■ In funzionamento di giorno l'impostazione di crepuscolo è regolata su funzionamento di notte</li><li>■ Difetto di lampadina ad incandescenza</li><li>■ Interruttore principale su OFF</li><li>■ Difetto di fusibile</li><li>■ Campo di rilevamento non impostato con direzione giusta</li></ul>	<ul style="list-style-type: none"><li>■ Eseguite una nuova impostazione</li><li>■ Cambiate lampadina ad incandescenza</li><li>■ Accendete l'apparecchio</li><li>■ Cambiate fusibile, eventualmente controllate l'allacciamento</li><li>■ Eseguite una nuova regolazione</li></ul>
L'apparecchio non si spegne	<ul style="list-style-type: none"><li>■ Movimento continuo sul campo di rilevamento</li><li>■ La lampada accesa si trova nel campo di rilevamento e si accende in seguito a variazioni di temperatura</li><li>■ Impostazione su funzionamento continuo a causa dell'interruttore interno in serie in casa</li><li>■ dispositivo WiFi posizionato molto vicino al sensore</li></ul>	<ul style="list-style-type: none"><li>■ Controllate il campo di rilevamento, eseguite eventualmente una nuova regolazione o una schermatura</li><li>■ Modificate o coprite il campo di rilevamento</li><li>■ Interruttore di serie automatico</li><li>■ aumentare la distanza tra dispositivo WiFi e sensore</li></ul>



Disturbo	Causa	Rimedi
L'apparecchio si accende e si spegne continuamente	<ul style="list-style-type: none"> <li>■ La lampada accesa si trova nel campo di rilevamento</li> <li>■ Animali in movimento nel campo di rilevamento</li> </ul>	<ul style="list-style-type: none"> <li>■ Modificate il campo di rilevamento, aumentate la distanza</li> <li>■ Cambiate posizione o coprite il campo di rilevamento</li> </ul>
L'apparecchio si accende involontariamente	<ul style="list-style-type: none"> <li>■ Il vento muove alberi e cespugli nel campo di rilevamento</li> <li>■ Vengono rilevate automobili sulla strada</li> <li>■ Improvvisi sbalzi di temperatura dovuti a condizioni atmosferiche (vento pioggia, neve) o causati da aria di scarico di ventilatori o da aria proveniente da finestre aperte</li> <li>■ dispositivo WiFi posizionato molto vicino al sensore</li> </ul>	<ul style="list-style-type: none"> <li>■ Modificate il campo di rilevamento o schermatelo</li> <li>■ Cambiate posizione o coprite il campo di rilevamento</li> <li>■ Cambiate luogo di montaggio o impostatelo altrove</li> <li>■ aumentare la distanza tra dispositivo WiFi e sensore</li> </ul>

### Funzionamento/Cura

Il sistema del sensore è adatto a funzionare nel modo illuminazione e in quello allarme. Non conviene l'uso per gli speciali impianti d'allarme antiurto dato che manca la sicurezza anti-sabotaggio prescritta a tale scopo. Le condizioni atmosferiche possono influire sul funzionamento del sistema del sensore. Raffiche di vento, neve,

pioggia e grandine in fortissima misura possono indurre un collegamento sbagliato dato che fluttuazioni di temperatura improvvise non possono venire distinte dalle fonti termiche. Se è sporca, la lente di rilevamento **4** può venire pulita con un panno umido (senza usare un detergente).

### Smaltimento

Apparecchi elettrici, accessori e materiali d'imballaggio devono essere consegnati agli appositi centri di raccolta e smaltimento.



Non gettare gli apparecchi elettrici nei rifiuti domestici!

### Solo per paesi UE:

Conformemente alla Direttiva Europea vigente in materia di rifiuti di apparecchi elettrici ed elettronici e alla sua attuazione nel diritto nazionale, gli apparecchi elettrici ed elettronici non più idonei all'uso devono essere separati dagli altri rifiuti e consegnati a un centro di riciclaggio riconosciuto.

### Garanzia del produttore

Questo prodotto STEINEL viene costruito con la massima cura, con controlli di funzionamento e del grado di sicurezza in conformità alle norme vigenti in materia; vengono poi effettuati collaudi con prove di campionamento. STEINEL garantisce la perfetta qualità e il funzionamento. La garanzia si estende a 36 mesi e inizia il giorno d'acquisto dall'utilizzatore. Ripariamo guasti dovuti a difetti di materiale o produzione. Le prestazioni di garanzia comprendono – a nostra discrezione – la riparazione o la sostituzione degli elementi difettosi. Non sussiste nessun diritto di garanzia in caso di difetti sui pezzi soggetti ad usura e in caso di guasti o difetti insorti in seguito a trattamento o manutenzione impropri, come danni da caduta. Sono esclusi dal diritto di garanzia gli ulteriori danni conseguenti su oggetti estranei.

Si può far valere il diritto di garanzia soltanto inviando l'apparecchio propriamente imballato ed accompagnato dallo scontrino di cassa o dalla fattura (con data di acquisto e timbro del negoziante) al competente punto di assistenza tecnica, oppure consegnando l'apparecchio al negoziante entro i primi 6 mesi di garanzia.

### Centro assistenza tecnica:

in caso di periodo di garanzia scaduto o di difetti che non danno diritto a prestazioni di garanzia, siete pregati di informarVi presso il centro di assistenza più vicino riguardo alla possibilità di riparazione.

**3 ANNI**  
DI GARANZIA  
DEL PRODUTTORE

## ES - Instrucciones de montaje



### Indicaciones para la seguridad

- ¡Interrúmpase la alimentación de tensión antes de realizar cualquier trabajo en el detector de movimientos!
- Al efectuar el montaje debe hallarse la línea de conexión eléctrica libre de tensión. Por tanto, desconecte primero la corriente y compruebe que no hay tensión utilizando un comprobador de tensión.

- La instalación del detector de movimientos supone un trabajo en la red eléctrica. Debe realizarse, por tanto, profesionalmente, de acuerdo con las normativas de instalación y condiciones de acometida específicas de cada país (p. ej., DE-VDE 0100, AT-ÖVE-EN 1, CH-SEV 1000).

### El concepto

El movimiento enciende la luz y activa la alarma, entre otras funciones, para su comodidad y seguridad.

Este detector de movimientos por rayos infrarrojos se monta y pone en funcionamiento rápidamente en cualquier sitio, como puede ser una puerta de entrada, un garaje, una terraza, un parking, unas escaleras, un almacén o un sótano.

El IS 240 DUO va equipado con dos sensores piroeléctricos de 120° que registran la radiación térmica invisible de objetos en movimiento (personas, animales etc.). Esta radiación térmica registrada se transforma electrónicamente, activando un consumidor co-

nectado (p. ej. una lámpara). Obstáculos como paredes o cristales impiden la detección de una radiación térmica, con lo cual no se produce ningún tipo de activación. Los dos sensores piroeléctricos permiten un ángulo de detección de 240° con un ángulo de apertura de 180°.

**Importante:** La detección de movimientos más segura se consigue montando u orientando el aparato lateralmente con relación al sentido del movimiento y evitando todo tipo de objetos que obstaculicen la visión de los sensores (tales como árboles, muros etc.).

## Instalación

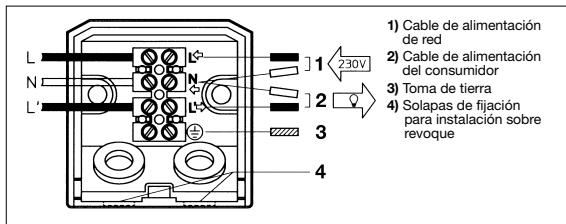

### ■ Montaje en la pared

Atención: El montaje significa conexión a la red eléctrica.

¡230 V representan peligro de muerte! Por tanto, desconecte primero la corriente y compruebe que no hay tensión utilizando un comprobador de tensión. La instalación del aparato es un trabajo en la red eléctrica. Debe realizarse por tanto profesionalmente, de acuerdo con las normativas de instalación específicas de cada país. Tenga en cuenta que hay que proteger el detector de movimientos con un interruptor automático de 10 A. El lugar de montaje debe hallarse a una distancia mínima de 50 cm de cualquier lámpara debido a que la radiación térmica de la misma puede hacer que se active erróneamente el sensor. La altura de montaje debe ser de 2 m aproximadamente.

Suelte con un destornillador el tornillo de fijación **5** en sentido contrario a las agujas del reloj y deslice la placa de montaje **6** hacia abajo hasta sacarla. No suelte el cableado del bloque de bornes, sino extraiga el bloque completo tirando suavemente. Inserte en la placa de montaje los tapones de goma adjuntos. Sostenga la placa de montaje contra la pared y marque los orificios a taladrar teniendo en cuenta las conducciones eléctricas en la pared. Taladre los orificios e inserte los tacos. Para poder conectar el aparato hay que efectuar la conexión a la red introduciendo un cable, bipolar como mínimo, en el aparato y extrayendo un segundo cable hasta el consumidor. Para ello pueden perforarse con un destornillador los dos tapones de goma. Para una instalación sobre roveque hay previstas dos solapas en la parte inferior del soporte de pared, que pueden romperse fácilmente. Una vez pasados los conductores, puede atornillarse la placa de montaje.

### ■ Conexión del cable de alimentación de red

El cable de alimentación de red consta de 2 ó 3 conductores.

**L** = fase (generalmente)

**N** = neutro (generalmente azul)

**PE** = posible toma de tierra (verde/amarillo)

En caso de dudas hay que identificar los conductores con un comprobador de tensión; a continuación desconecte de nuevo la tensión. Los bornes son para el cable de alimentación de red. La fase (**L**) se introduce por arriba en el primer borne (véase flecha) y el neutro (**N**) en el segundo. Si dispone de toma de tierra (conductor verde/amarillo), introdúzcalo en el borne inferior previsto para este fin.

### ■ Conexión del cable de alimentación del consumidor

El cable de conexión del consumidor (p. ej. una lámpara) consta igualmente de 2 ó 3 conductores.

La conexión se realiza en los bornes **N** y **L'**. La fase del consumidor (conductor) se monta en el borne señalado con **L'**. El neutro (conductor azul) se conecta al borne señalado con **N** juntamente con el neutro del cable de alimentación de red. Si existe una toma de tierra (conductor verde/amarillo), se monta en el borne inferior.

**Importante:** Si se efectúan mal las conexiones, se producirá luego un cortocircuito en el aparato o en la caja de fusibles. En tal caso habrá que identificar una vez más cada uno de los conductores y montarlos de nuevo. Naturalmente, el cable de alimentación de red puede llevar montado un interruptor para conectar y desconectar la tensión.

## Ejemplos de conexión

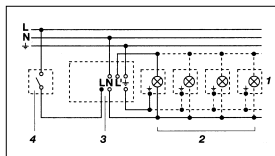

1. Lámpara sin conductor neutro

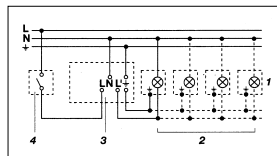

2. Lámpara con conductor neutro

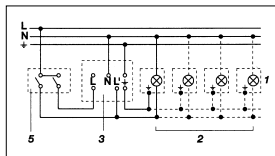

3. Conexión mediante interruptor en serie para funcionamiento manual y automático

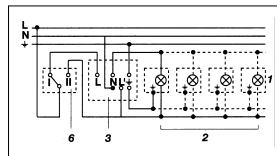

4. Conexión mediante interruptor selector para funcionamiento de alumbrado permanente y automático

Posición I:  
Funcionamiento automático

Posición II:  
Funcionamiento manual para alumbrado permanente

### Atención:

El sistema no puede desconectarse; solo puede elegirse entre la posición I y la II.

- 1) P. ej. 1–4 bombillas de 100 W
- 2) Consumidor, alumbrado máx. 1000 W (véanse Datos técnicos)
- 3) Bornes de conexión del IS 240 DUO
- 4) Interruptor en el interior de la casa
- 5) Interruptor en serie en el interior de la casa, manual, automático
- 6) Interruptor selector en el interior de la casa, automático, alumbrado permanente

## Funciones

Una vez conectado y fijado con el soporte de pared, el detector de movimientos puede ponerse en funcionamiento.

El aparato ofrece dos posibilidades de regulación una vez retirado el anillo de protección **2**.

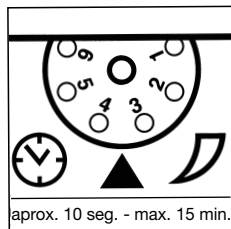

### Desconexión diferida (temporización) (configuración de fábrica: 10 seg.)

Temporización de la iluminación sin etapas de 10 seg. a 15 min.

Tornillo de regulación puesto al (1) = tiempo más corto (10 seg.)

Tornillo de regulación puesto al (6) = tiempo más largo (15 min.)

Para la regulación del campo de detección y la prueba de funcionamiento del detector de movimientos se recomienda ajustar el tiempo mínimo.

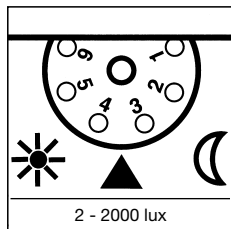

### Graduación crepuscular (configuración de fábrica: 2000 lux)

Umbral de respuesta con regulación del sensor sin etapas de 2 – 2000 lux.

Tornillo de regulación puesto al (1) = funcionamiento a la luz del día aprox. 2000 lux.

Tornillo de regulación puesto al (6) = funcionamiento crepuscular aprox. 2 lux.

Para la regulación del campo de detección del detector de movimientos y para la prueba de funcionamiento a la luz del día, el tornillo de ajuste debe hallarse al tope izquierdo.

## Graduación del alcance/Ajuste

A una altura de montaje supuesta de 2 m, el alcance máximo del sensor es de 12 m. El campo de detección puede ajustarse óptimamente según necesidad. Las cubiertas adjuntas **3** sirven para cubrir tantos segmentos de lente como se desee o bien reducir el alcance según las necesidades individuales. Además, girando la carcasa del sensor **3**  $\pm 80^\circ$  puede conseguirse una regulación exacta. Las cubiertas **3** pueden separarse o cortarse con una tijera vertical u horizontalmente siguiendo las líneas de

separación prerranuradas. Una vez retirado el anillo de protección **2** pueden suspenderse en la parte superior de la lente del sensor. A continuación debe acoplarse de nuevo el anillo de protección **2**, quedando así bien ancladas las cubiertas **3**. Permiten así evitar activaciones erróneas provocadas, p. ej., por automóviles o peatones, o bien vigilar puntos de peligro de forma selectiva.

## Datos técnicos

Dimensiones (alt. x anch. x prof.): 90 x 60 x 100 mm

Potencia:

carga de bombilla incandescente/halógena	1000 W
balastos electrónico lámparas fluorescentes	1000 W
lámparas fluorescentes no compensadas	500 VA
lámparas fluorescentes compensadas en serie	500 VA
lámparas fluorescentes compensadas en paralelo	500 VA
lámparas halógenas bajo voltaje	1000 VA
LED < 2 W	16 W
2 W < LED < 8 W	64 W
LED > 8 W	64 W
carga capacitiva	132 $\mu$ F

Tensión de alimentación: 230 – 240 V, 50 Hz

Ángulo de detección:  $240^\circ$  con ángulo de apertura de  $180^\circ$

Girabilidad del sensor: regulación de precisión  $\pm 80^\circ$

Alcance: máx. 12 m (estabilizado electrónicamente)

Temporización: 10 seg. – 15 min.

Regulación crepuscular: 2 – 2000 lux

Tipo de protección: IP 54

## Fallos de funcionamiento

Fallo	Causa	Solución
Sin tensión	<ul style="list-style-type: none"> <li>■ fusible defectuoso, interruptor en OFF</li> <li>■ cortocircuito</li> </ul>	<ul style="list-style-type: none"> <li>■ cambiar fusible, poner interruptor en ON, comprobar la línea de alimentación con un comprobador de tensión</li> <li>■ comprobar conexiones</li> </ul>
No se enciende	<ul style="list-style-type: none"> <li>■ en funcionamiento a la luz del día, regulación crepuscular ajustada para funcionamiento nocturno</li> <li>■ bombilla defectuosa</li> <li>■ interruptor en OFF</li> <li>■ fusible defectuoso</li> <li>■ campo de detección sin ajuste selectivo</li> </ul>	<ul style="list-style-type: none"> <li>■ volver a graduar</li> <li>■ cambiar bombilla</li> <li>■ poner interruptor en ON</li> <li>■ cambiar fusible y dado el caso comprobar conexión</li> <li>■ volver a ajustar</li> </ul>
No se apaga	<ul style="list-style-type: none"> <li>■ movimiento permanente en el campo de detección</li> <li>■ lámpara conectada se halla en el campo de detección y se enciende de nuevo debido a un cambio de temperatura</li> <li>■ interruptor en serie del interior de la casa se halla en funcionamiento permanente</li> <li>■ wifi posicionado muy cerca del sensor</li> </ul>	<ul style="list-style-type: none"> <li>■ controlar campo de detección y dado el caso ajustar de nuevo o bien cubrir partes del sensor</li> <li>■ modificar campo de detección o bien cubrir partes del sensor</li> <li>■ cambiar interruptor en serie a funcionamiento automático</li> <li>■ aumentar distancia entre el wifi y el sensor</li> </ul>

Fallo	Causa	Solución
Se enciende y apaga continuamente	<ul style="list-style-type: none"> <li>■ lámpara conectada se halla en el campo de detección</li> <li>■ animales en movimiento en el campo de detección</li> </ul>	<ul style="list-style-type: none"> <li>■ reajustar campo de detección o bien cubrir partes del sensor, aumentar distancia</li> <li>■ reajustar campo de detección o bien cubrir partes del sensor</li> </ul>
Se enciende inoportunamente	<ul style="list-style-type: none"> <li>■ el viento mueve árboles y matorrales en el campo de detección</li> <li>■ detección de automóviles en la calle</li> <li>■ cambio de temperatura repentino debido a las condiciones atmosféricas (viento, lluvia, nieve) o a ventiladores o ventanas abiertas</li> <li>■ wifi posicionado muy cerca del sensor</li> </ul>	<ul style="list-style-type: none"> <li>■ reajustar campo de detección o bien cubrir partes del sensor</li> <li>■ reajustar campo de detección o bien cubrir partes del sensor</li> <li>■ modificar campo de detección, cambiar lugar de montaje</li> <li>■ aumentar distancia entre el wifi y el sensor</li> </ul>

## Funcionamiento/Cuidados

El detector de movimientos sirve para la conexión de luz y de la alarma. El aparato no es apto para alarmas antirrobo especiales debido a que carece de la seguridad antisabotaje prescrita para las mismas. Las condiciones atmosféricas pueden influir en el funcionamiento del detector de movimientos.

En caso de fuertes ráfagas de viento, nieve, lluvia y granizo se puede producir una conexión errónea, ya que las fluctuaciones repentinas de la temperatura no se pueden distinguir de las fuentes de calor. La lente detectora **4** puede limpiarse con un paño húmedo (sin detergente) cuando esté sucia.

## Eliminación

Aparatos eléctricos y embalajes han de someterse a un reciclamiento respetuoso con el medio ambiente.



¡No eche los aparatos eléctricos a la basura doméstica!

## Solo para países de la UE:

Según la Directiva europea vigente sobre residuos de aparatos eléctricos y electrónicos y su transposición al derecho nacional, aparatos eléctricos fuera de uso han de ser recogidos por separado y sometidos a un reciclamiento respetuoso con el medio ambiente.

## Garantía de fabricante

Este producto STEINEL ha sido elaborado con el máximo esmero, habiendo pasado los controles de funcionamiento y seguridad previstos por las disposiciones vigentes, así como un control adicional de muestreo al azar. Steinel garantiza el perfecto estado y funcionamiento. El período de garantía es de 36 meses comenzando el día de la venta al consumidor y cubre los defectos de material y fabricación. La prestación de la garantía se efectúa mediante la reparación o el cambio de las piezas defectuosas a elección de STEINEL.

La prestación de garantía queda anulada para daños producidos en piezas de desgaste, daños y defectos originados por uso o mantenimiento inadecuados y los causados por el uso de piezas de otros fabricantes. Quedan excluidos de la garantía los daños consecuenciales causados en objetos ajenos.

La garantía es válida únicamente si se envía el aparato sin desmontar, con una breve descripción del fallo, tique de caja o factura (con fecha de compra y sello del comercio), bien empaquetado, al correspondiente centro de servicio.

## Servicio de reparación:

Una vez transcurrido el período de garantía o en caso de defectos no cubiertos por la misma, consulte una posible reparación con su centro de servicio más próximo.

**3 AÑOS**  
DE GARANTÍA  
DE FABRICANTE

## PT - Instruções de montagem



### Instruções de segurança

- Interromper a alimentação de tensão antes de efetuar trabalhos no detetor de movimentos!
- Durante a montagem, o cabo eléctrico a conectar deve estar isento de tensão. Para tal, desligue primeiro a corrente e verifique se não há tensão, usando um busca-polos.
- A instalação do detetor de movimentos consiste essencialmente em lidar com tensão de rede. Por esse motivo, terá de ser realizada de forma profissional segundo as respectivas prescrições de instalação e condições de conexão habituais nos diversos países (por ex., DE-VDE 0100, AT-ÖVE-EN 1, CH-SEV 1000).

### O princípio

O movimento aciona a luz, o alarme e muitas outras coisas. Para seu conforto e para a sua segurança.

Quer seja à porta de casa, na garagem, na varanda, quer seja em escadas, armazéns ou caves, o detetor de movimento de raios infravermelhos pode ser montado em qualquer lugar com rapidez e facilidade, ficando logo pronto a funcionar.

O IS 240 DUO está equipado com dois sensores pirlétricos de 120°, que detetam a radiação térmica invisível proveniente de corpos em movimento (pessoas, animais, etc.). A radiação térmica, assim detetada, é convertida por meio de um sistema

eletrónico, sendo ligado a um ponto de consumo (p. ex. um candeeiro). Os obstáculos, como p. ex. muros ou vidros, não permitem a deteção de radiações térmicas, impossibilitando a comutação. Os dois sensores pirlétricos cobrem um ângulo de deteção de 240°, com um ângulo de abertura de 180°.

**Importante:** será possível detetar os movimentos de forma mais segura se o aparelho estiver instalado lateralmente em relação ao sentido de aproximação, ou virado para esse lado e se não houver obstáculos (como p. ex. árvores, muros, etc.), que impeçam a captação.

## Instalação

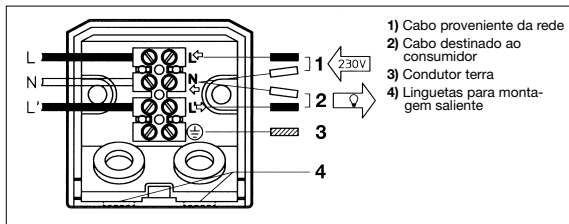

### ■ Fixação à parede

Atenção: a montagem requer o estabelecimento de uma ligação à rede elétrica.

230 V representam perigo de morte! Para tal, desligue primeiro a corrente e verifique se não há tensão, usando um busca-polos. A instalação do sensor consiste essencialmente em lidar com tensão de rede e requer obrigatoriamente um trabalho profissional em conformidade com a norma VDE 0100. Tenha em atenção que o detetor de movimento tem de ser protegido com um disjuntor de proteção de condutores de 10 A. O local de montagem deve encontrar-se a uma distância mínima de 50 cm de outro candeeiro, pois a radiação térmica pode ocasionar a ativação errada do sensor. A altura de montagem deve comportar aprox. 2 m. Desaparafuse o parafuso de fixação **3** com uma chave de fendas no sentido anti-horário, empurre a placa **1** de montagem para baixo e saque-a.

Não solte a cablagem interna com a barra de junção, mas retire toda a barra de junção por completo, puxando ligeiramente. Coloque os bujões de borracha fornecidos juntamente na placa de montagem. Encoste a placa de montagem à parede, marque os furos, preste atenção a cabos integrados na parede, faça os furos e coloque as buchas. Para poder executar uma comutação, a ligação à rede elétrica terá de ser realizada com um cabo de, pelo menos, dois pólos para dentro e com um segundo cabo para fora, ao ponto de consumo. Para este fim, os dois bujões de borracha podem ser perfurados com uma chave de fendas.

Para poder fazer só uma cablagem de superfície, existem duas linguetas em baixo, na fixação de parede. Estas são facilmente dobráveis. Depois de ter passado os cabos, a placa de montagem pode ser aparafusada.

### ■ Conexão do cabo proveniente da rede

O cabo proveniente da rede é formado por 2 a 3 fios.

**L** = fase (geralmente preto, castanho ou cinzento)

**N** = neutro (geralmente azul)

**PE** = condutor terra eventualmente existente (verde/amarelo)

Em caso de dúvida, procure identificar os cabos com um busca-polos; a seguir, volte a desligar a tensão.

As barras de junção são para o cabo proveniente da rede.

A fase (**L**) vem de cima e entra no primeiro borne (ver seta) e o condutor neutro (**N**) entra no segundo borne. Se existir um condutor terra verde/amarelo, prenda-o no borne inferior previsto.

### ■ Conexão do cabo destinado ao consumidor

O cabo destinado ao consumidor (p. ex. ao candeeiro) é também formado por 2 a 3 fios. A ligação é feita nas barras de junção **N** e **L**. A fase do consumidor (cabo preto, castanho ou cinzento) liga-se ao borne com a marca **L**. O neutro (cabo azul) liga-se ao borne com a marca **N** juntamente com um neutro do cabo proveniente da rede. Se existir um condutor terra verde/amarelo é montado no borne inferior.

**Importante:** se as ligações forem trocadas, poderá ocorrer mais tarde um curto-circuito no aparelho ou na caixa de fusíveis. Nesse caso, os diversos fios terão de ser identificados e montados de novo. Naturalmente que no cabo de rede pode estar montado um interruptor de rede do tipo "ligar - desligar".

## Exemplos de conexão

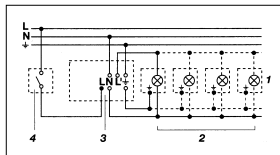

1. Candeeiro sem neutro

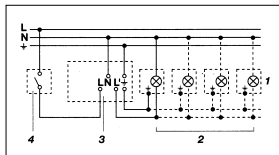

2. Candeeiro com neutro

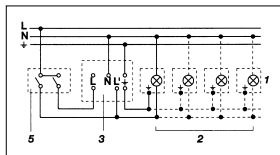

3. Conexão mediante comutador de lustre para modo manual e automático

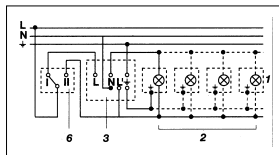

4. Conexão mediante comutador inversor para modo de luz permanente e automático

Posição I:

Modo automático

Posição II:

Modo manual, iluminação contínua

**Atenção:**

Não se pode desligar a instalação, só é possível selecionar entre as posições I e II.

- 1) P. ex. 1 a 4 lâmpadas incandescentes de 100 W
- 2) Consumidores, iluminação máx. 1000 W (ver Dados Técnicos)
- 3) Bornes de conexão do IS 240 DUO
- 4) Interruptor no interior da casa
- 5) Comutador em série no interior da casa, modo manual, automático
- 6) Comutador de escada no interior da casa, modo automático, luz contínua

## Funções

Depois de ter conectado o detector de movimento e de o ter fixado com o suporte de fixação à parede, o sistema pode ser ligado. Depois de sa-

car o friso anelar , existem duas possibilidades de ligar do aparelho.

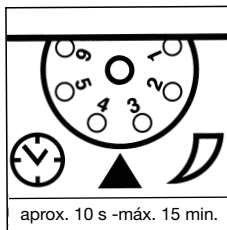

### Temporização (ajuste do tempo)

(valor de fábrica: 10 s)

Duração de iluminação do candeeiro progressivamente regulável de aprox. 10 s a 15 min.

Regulador em (1) = tempo mais curto (10 s)

Regulador em (6) = tempo mais longo (15 min.)

Ao realizar o ajuste do detetor de movimentos no que se refere à área de deteção e ao teste de funcionamento, recomendamos ajustar o tempo mais curto.

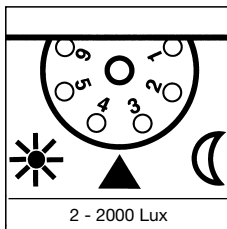

### Regulação crepuscular

(Regulação de fábrica: 2000 Lux)

O limiar de resposta do sensor pode ser regulado progressivamente de 2 a 2000 lux.

Regulador em (1) = regime diurno (aprox. 2000 lux).

Regulador em (6) = regime crepuscular (aprox. 2 lux).

Para regular o detetor de movimentos no que se refere à área de deteção e proceder ao teste de funcionamento à luz do dia, o parafuso de ajuste tem de estar no limite esquerdo.



## Regulação do alcance / Ajuste

Assumindo uma altura de montagem de 2 m, o alcance máximo do sensor comporta 12 m. Consoante a necessidade, a área de deteção pode ser ajustada com precisão. As palas **4** fornecidas juntamente servem para cobrir o número de segmentos de lente necessários para reduzir o alcance conforme se deseja. Rodando a caixa do sensor **3** em  $\pm 80^\circ$  c pode realizar-se também um ajuste preciso. As palas **4** podem ser separadas pelas divisões pré-marcadas ou cortadas com uma tesoura, quer na horizontal quer na vertical.

Depois de sacar o friso anelar **2**, as palas devem ser engatadas na parte superior da lente do sensor. Depois de voltar a colocar o friso anelar **2** as palas **4** ficam fixadas. Deste modo, podem evitar-se ativações erradas provocadas por ex. por automóveis, pessoas a passar, etc. ou então monitorar pontos de perigo específicos.

## Dados técnicos

Dimensões (a x l x p):	90 x 60 x 100 mm
Potência:	
Carga de lâmpada incandescente/halógeno	1000 W
Lâmpadas fluorescentes, balastros eletrónicos	1000 W
Lâmpadas fluorescentes, descompensado	500 VA
Lâmpadas fluorescentes, compensado em série	500 VA
Lâmpadas fluorescentes, compensado em paralelo	500 VA
Lâmpadas de halógeno de baixa voltagem	1000 VA
LED < 2 W	16 W
2 W < LED < 8 W	64 W
LED > 8 W	64 W
Carga capacitiva	132 $\mu$ F
Ligação à rede:	230-240 V, 50 Hz
Ângulo de deteção:	240° com ângulo de abertura de 180°
Orientação do foto-sensor:	ajuste preciso $\pm 80^\circ$
Alcance:	máx. 12 m (estabilização eletrónica)
Ajuste do tempo:	10 s – 15 min.
Regulação crepuscular:	2-2000 Lux
Grau de proteção:	IP 54

## Falhas de funcionamento

Falha	Causa	Solução
Sem tensão	<ul style="list-style-type: none"><li>■ Fusível queimado, não ligado</li><li>■ Curto-circuito</li></ul>	<ul style="list-style-type: none"><li>■ Fusível novo, ligar o interruptor de rede, verificar o condutor com medidor de tensão</li><li>■ Verificar as conexões</li></ul>
Não liga	<ul style="list-style-type: none"><li>■ Durante o regime diurno a regulação crepuscular está ajustada para o regime noturno</li><li>■ Lâmpada incandescente fundida</li><li>■ Interruptor de rede DESLIGADO</li><li>■ Fusível queimado</li><li>■ Área de deteção ajustada incorretamente</li></ul>	<ul style="list-style-type: none"><li>■ Reajustar</li><li>■ Substituir lâmpadas incandescentes</li><li>■ Ligar</li><li>■ Fusível novo, verificar eventualmente a conexão</li><li>■ Reajustar</li></ul>
Não desliga	<ul style="list-style-type: none"><li>■ Movimento constante na área de deteção</li><li>■ O candeeiro ligado está dentro da área de deteção e volta a ligar, devido a alteração térmica</li><li>■ Comuta para o regime contínuo através do comutador em série no interior da casa</li><li>■ Dispositivo WiFi está posicionado muito perto do sensor</li></ul>	<ul style="list-style-type: none"><li>■ Examinar a área e eventualmente reajustar ou cobrir com pala</li><li>■ Modificar a área ou cobrir com pala</li><li>■ Colocar o comutador em série em modo automático</li><li>■ Aumente a distância entre o dispositivo WiFi e o sensor</li></ul>
Está sempre a LIGAR/DESLIGAR	<ul style="list-style-type: none"><li>■ O candeeiro ligado está dentro da área de deteção</li><li>■ Encontram-se animais em movimento dentro da área de deteção</li></ul>	<ul style="list-style-type: none"><li>■ Modificar a área ou cobri-la, aumentar a distância</li><li>■ Mudar a área de deteção ou cobrir com pala</li></ul>

Falha	Causa	Solução
Liga inadvertidamente	<ul style="list-style-type: none"> <li>■ O vento agita árvores e arbustos na área de deteção</li> <li>■ São detetados automóveis a passar na estrada</li> <li>■ Alteração térmica súbita devido a influências climáticas (vento, chuva, neve) ou ar evacuado de ventiladores, janelas abertas</li> <li>■ Dispositivo WiFi está posicionado muito perto do sensor</li> </ul>	<ul style="list-style-type: none"> <li>■ Mudar a área de deteção ou cobrir com pala</li> <li>■ Mudar a área de deteção ou cobrir com pala</li> <li>■ Modificar a área, mudar para outro local de montagem</li> <li>■ Aumente a distância entre o dispositivo WiFi e o sensor</li> </ul>

### Funcionamento/conservação

O detetor de movimento serve para ligar a luz e disparar o alarme. O aparelho não se adequa a sistemas de alarme antirroubo especiais, uma vez que não está garantida a proteção contra sabotagem exigida por lei. As influências climáticas podem prejudicar o funcionamento do detetor de movimento; as rajadas fortes de vento, a neve, a chuva e o granizo

podem causar erros de comutação, porque o sistema não consegue distinguir entre alterações súbitas de temperatura e irradiação proveniente de fontes de calor. Se a lente de deteção estiver suja, **4** pode ser limpa com um pano húmido (sem usar produtos de limpeza).

### Reciclagem

Equipamentos elétricos, acessórios e embalagens devem ser entregues num posto de reciclagem ecológica.



Nunca deite equipamentos elétricos para o lixo doméstico!

### Apenas para estados membros da U.E.:

Segundo a diretiva europeia relativa aos resíduos de equipamentos elétricos e eletrónicos, e a respetiva transposição para o direito nacional, todos os equipamentos elétricos e eletrónicos em fim de vida útil devem ser recolhidos separadamente e entregues nos pontos de recolha previstos para fins de reutilização ecológica.

### Garantia do fabricante

Este produto Steinel foi fabricado com todo o zelo e o seu funcionamento e segurança verificados, de acordo com as normas em vigor, e sujeito a um controlo por amostragem aleatória. A Steinel garante o bom estado e o bom funcionamento do aparelho. O prazo de garantia é de 36 meses a contar da data de compra.

Eliminamos falhas relacionadas com defeitos de material ou de fabrico. A garantia inclui a reparação ou a substituição das peças com defeito, de acordo com o nosso critério, estando excluídas as peças sujeitas a desgaste, os danos e as falhas originados por uma utilização ou manutenção incorreta, bem como pela utilização de peças de terceiros. Excluem-se igualmente os danos provocados noutros objetos estranhos ao aparelho.

Os serviços previstos na garantia só serão prestados caso o aparelho seja apresentado bem embalado no respetivo serviço de assistência técnica, devidamente montado e acompanhado do talão da caixa ou da fatura (data da compra e carimbo do revendedor) e de uma pequena descrição do problema.

### Serviço de reparação:

Depois de expirado o prazo de garantia, ou em caso de falha não abrangida pela garantia, contacte o serviço de assistência técnica mais próximo de si para saber quais são as possibilidades de reparação.

**3 ANOS**  
GARANTIA  
DO FABRICANTE

## SE - Montageanvisning



### Säkerhetsanvisningar

- Innan installation och montage påbörjas måste spänningen kopplas bort.
- Kontrollera att spänningen är bruten med en spänningsprovare.
- Eftersom rörelsevakten installeras till nätspänningen måste arbetet utföras på ett fackmannamässigt sätt och enligt gällande installationsföreskrifter.

### Princip

Rörelse tändar lampor, alarm och mycket mer. För Er komfort, för Er säkerhet.

Dörr, garage, altan, carport, trapphus, lagerutrymme eller källare, överallt kan denna rörelsevakt snabbt monteras och göras driftsklar.

IS 240 DUO är försedd med två 120° pyro-sensorer som känner av värmestrålningen från kroppar i rörelse (människor, djur etc.) Den registrerade värmestrålningen omvandlas på elektronisk väg och tändar armaturen.

Murar, fönster etc. hindrar värmestrålningen från att nå fram till sensorn. Med hjälp av de två pyro-sensornerna uppnås en bevakningsvinkel på 240° och en öppningsvinkel på 180°.

**Viktigt:** Den säkraste rörelsebevakningen uppnås när sensorn är placerad i rätt vinkel mot rörelseriktningen och inga hinder finns.

## Installation

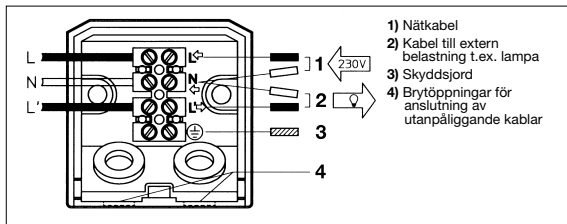

- 1) Nätkabel
- 2) Kabel till extern belastning t.ex. lampa
- 3) Skyddsjord
- 4) Brytöppningar för anslutning av utanpåliggande kablar

### ■ Vägghöjning

Varning! Inkoppling av nätspänningen 230 V betyder livsfara! Vid installation av IS 240 DUO sker inkoppling till elnätet. Därför måste det utföras på ett fackmannamässigt sätt och enligt gällande föreskrifter. Innan koppling påbörjas måste spänningen kopplas ur. Detta kontrolleras med en spänningsprovare. Avsäkra rörelsevakten med 10 A. IS 240 DUO får inte monteras närmare än 50 cm från en lampa för att undvika värmestrålningen från lampan. Rekommenderad montagehöjd är ca. 2 m. Lossa täckringen 3 genom ett lätt tryck på de båda fördjupningarna samtidigt som man vrider motsols nedåt. Lossa fästskruven 1 (mot-turs) och dra av montageplattan. Rör ej de inre förbindningarna till sensorn, utan lösgör hela plinten inklusive vakthuset med en lätt dragning.

Sätt in medföljande gummipackningar i montageplattan. Håll denna mot väggen och märk för borrhål. Akta ledningarna! Borra och tryck in pluggarna. Inkoppling sker med två kablar, en till nätet och en till de objekt som vakten skall styra. Gör hål för kablarna i gummipackningarna med en skruvmejsel. I kåpens undersida finns två brytöppningar 4 för anslutning av utanpåliggande kablar. När kabelinföringen är klar kan montageplattan skruvas fast. Till sist skjuts rörelsevakens 3 täckring upp igen.

### ■ Anslutning till nätet

Anslutningen består av 2-3 ledare.

**L** = fas, strömförande ledare  
(vanligen svart eller brun)

**N** = nolledare  
(vanligen blå)

**PE** = eventuell skyddsledare  
(grön/gul)

Vid tvekan måste parterna identifieras. Spänningen kopplas in igen och identifiering sker med en spänningsprovare. OBS! Bryt spänningen igen. Fasen ansluts till **L**, första uttaget och nolledaren till den andra (**N**) (se skiss och pil). Den grön/gula skyddsledaren ansluts till den härför avsedda undre plinten.

### ■ Inkoppling av belastningen

Kabeln till belastningen (t. ex. lampor) består i regel av fas, nolla och skyddsjord. Belastningens fas (svart eller brun) ansluts till uttaget **L'** och nollan (blå) ansluts till uttaget som är direkt anslutet till nätet nolla. Den gul-gröna skyddsledare ansluts till den separata jordplinten.

**Viktigt!** En felkoppling av belastningen leder till kortslutning i vakten eller säkringskåpet. I detta fall måste ledarna identifieras och omkoppling ske. En brytare Till-Från kan med fördel kopplas i matningen före vakten.

### Kopplingsexempel

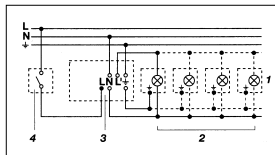

1. Armatur med nolledaren ansluten via sensorn.

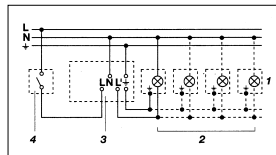

2. Armatur - nolledaren direkt ansluten.

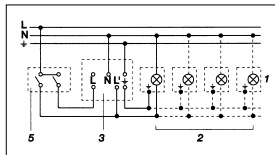

3. Koppling med 2-polig brytare för manuell och automatisk drift.

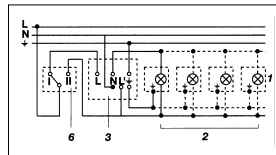

4. Anslutning via trappströmställare för permanent ljus resp. automatisk drift.

Läge I:  
Automatisk drift  
Läge II:  
Permanent ljus

### Obs!

Frånkoppling av armaturen är inte möjlig, bara driftsval mellan läge I eller läge II.

- 1) Ljuskällor, se teknisk data
- 2) Armaturer, se teknisk data
- 3) Anslutningsplintar IS 240
- 4) Strömställare 1-pol
- 5) Strömställare, 2-polig, manuell drift/automatik
- 6) Strömställare trapp, fast sken/automatik

## Funktioner

När rörelsevakten är monterad och ansluten kan anläggningen tas i drift.

Två inställningsmöjligheter finns åtkomliga när täckringen 2 skjutits ner.

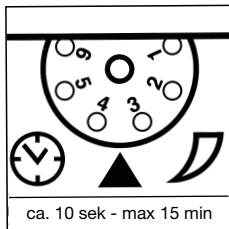

### Tidsfördröjning (tidsinställning)

(fabriksinställning: 10 sek)

Kan steglöst ställas in från ca 10 sekunder – max 15 minuter.

Ställskruven i läge 1 (vänster ändläge) = kortaste tiden (10 sek.)

Ställskruven i läge 6 (höger ändläge) = längsta tiden (15 min)

Vid inställning av bevakningsområde och funktionstest rekommenderar vi att den kortaste tiden är inställd.

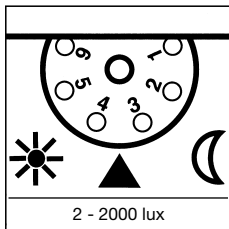

### Skymningsinställning (aktiveringströskel)

(fabriksinställning: 2000 lux)

Kan steglöst ställas in från ca. 2 – 2000 lux.

Ställskruven i läge 1 (vänster ändläge) = dagsljusdrift ca 2000 lux.

Ställskruven i läge 6 (höger ändläge) = skymningsdrift 2 lux.

Vid inställning av bevakningsområdet och för funktionstest i dagsljus måste ställskruven vara ställd på 1 (dagsljusdrift).

## Inställning av bevakningsområdet/Justering

Vid en montagehöjd av 2 m uppnås sensorns maximal räckvidd, 12 m runtom. Bevakningsområdet kan optimalt ställas in allt efter önskemål.

Med hjälp av de medföljande täckplattorna 3 kan önskat antal linsegment avskäras och individuellt förkorta räckvidden. Genom att vrida sensorhuset 4 ±80° kan en fininställning ske. Därmed undviks felkopplingar som orsakas av t ex bilar eller folk som passerar på gatan.

Täckplattorna 3 kan delas utmed de vågräta och lodräta spår. När täckringen 2 skjutits nedåt kan dessa hängas in i linsens överdel. Skjut upp täckringen 2 igen och täckplattorna 3 är fast förankrade.

## Tekniska data

Mått (H x B x T):	90 x 60 x 100 mm	
Belastningsförmåga:	Glöd-/halogenlamplast	1000 W
	Lysrör elektr. förkoppl.don	1000 W
	Lysrör okompenserade	500 VA
	Lysrör seriekompenserade	500 VA
	Lysrör parallellkompenserade	500 VA
	Lågvolt-halogenlampor	1000 VA
	LED < 2 W	16 W
	2 W < LED < 8 W	64 W
	LED > 8 W	64 W
	Kapacitiv belastning	132 µF
Spänning:	230/240 V AC, 50 Hz	
Bevakningsvinkel:	240° horisontalt med öppningsvinkel 180°	
Vridbarhet:	fininställning ± 80°	
Räckvidd:	max. 12m	
Efterlystid:	10 sek – 15 min.	
Skymningsnivå:	2 – 2000 lux	
Skyddsklass:	IP54	

## Driftstörningar

Störning	Orsak	Åtgärd
Ingen spänning.	<ul style="list-style-type: none"><li>■ Defekt säkring, rörelsevaktens ej inkopplad.</li><li>■ Kortslutning.</li></ul>	<ul style="list-style-type: none"><li>■ Byt säkring, slå till spänningen. Testa med spänningsprovare.</li><li>■ Kontrollera ledningar och ansluten lampa.</li></ul>
Kopplar ej.	<ul style="list-style-type: none"><li>■ Vid dagsdrift, skymningsinställningen inställd på nattdrift.</li><li>■ Glödlampan trasig.</li><li>■ Strömbrytaren fränslagen.</li><li>■ Defekt säkring.</li><li>■ Bevakningsområdet felinställt.</li></ul>	<ul style="list-style-type: none"><li>■ Ändra skymningsnivån till rätt läge.</li><li>■ Byt glödlampa.</li><li>■ Slå till strömbrytaren.</li><li>■ Byt säkring, kontrollera ev. anslutningen.</li><li>■ Justera inställningen.</li></ul>
Bryter ej.	<ul style="list-style-type: none"><li>■ Ständig rörelse i bevakningsområdet.</li><li>■ Tända lampor finns för nära rörelsevaktens – värmeinstråling ger återtändning.</li><li>■ Ev. inkopplad inomhusbrytare är i läge för fast belysning.</li><li>■ WLAN apparaten befinner sig mycket nära sensorn.</li></ul>	<ul style="list-style-type: none"><li>■ Kontrollera bevakningsområdet. Vid behov justera och begränsa området.</li><li>■ Justera eller avskärma bevakningsområdet.</li><li>■ Koppla om brytaren till automatik.</li><li>■ Förstora avståndet mellan WLAN apparat och sensor.</li></ul>
Kopplar ständigt till och från.	<ul style="list-style-type: none"><li>■ Tända lampor finns i bevakningsområdet.</li><li>■ Djur rör sig i bevakningsområdet.</li></ul>	<ul style="list-style-type: none"><li>■ Justera eller avskärma bevakningsområdet. Öka avståndet mellan ansluten lampa och rörelsevakt.</li><li>■ Justera eller avskärma bevakningsområdet.</li></ul>

## Störning

Ger oönskad kopplingar.

## Orsak

- Blåst i träd och buskar i bevakningsområdet.
- Påverkan från bilar på gatan.
- Plötsliga temperaturförändringar genom vådrets inverkan (vind, regn, snö) eller fläktutlopp, öppet fönster.
- WLAN apparaten befinner sig mycket nära sensorn.

## Åtgärd

- Justera eller avskärma bevakningsområdet.
- Justera eller avskärma bevakningsområdet.
- Justera bevakningsområdet eller flytta rörelsevaktens.
- Förstora avståndet mellan WLAN apparat och sensor.

## Drift/Skötsel

Rörelsevaktens med sensor är avsedd för automatisk tändning av ljus. Produkten är inte lämplig att använda som inbrottslarm eftersom den föreskrivna säkerheten mot sabotage saknas. Vädret kan påverka rörelsevaktens funktion.

Vid kraftiga vindbyar, snö, regn eller hagel kan det ske felaktiveringar eftersom sensorn inte kan skilja de plötsliga temperaturskillnaderna från värmekällor. När linsen **■** är smutsig kan den rengöras med en fuktig trasa (utan rengöringsmedel).

## Avfallshantering

Elapparater, tillbehör och förpackning måste lämnas in till miljövänlig återvinning.



Kasta inte elapparater i hushållssoporna!

Gäller endast EU-länder:

Enligt det gällande europeiska direktivet om uttjänta elektriska och elektroniska apparater och dess omsättning i nationell lagstiftning, måste uttjänta elapparater lämnas in till miljövänlig återvinning.

## Tillverkargaranti

Denna STEINEL produkt är tillverkad med största noggrannhet. Den är funktions- och säkerhetstestad enligt gällande föreskrifter och har därefter genomgått en stickprovskontroll. Garantin gäller i 36 månader från inköpsdagen. Vi återgår för fel som beror på material- eller tillverkningsfel. Garantin innebär att varan repareras eller att defekt del byts ut enligt vårt val. Garantin omfattar inte slitage och skador orsakade av felaktig hantering av produkten. Bristande underhåll och skötsel omfattas ej heller av garantin. Följskador på främmande föremål ersätts ej. Garantin gäller endast då produkten, som inte får vara isärtaget, sändes väl förpackat med fakturakopia eller kvitto (inköpsdatum och stämpel) till vår representant eller lämnas in till inköpsstället för återgång.

**Reparationservice:**

Efter garantins utgång eller vid fel som inte omfattas av garantin kann produkten ev. repareras, kontakta oss för information.

**3 Å R S**  
TILLVERKAR  
GARANTI

## DK - Monteringsvejledning



### Sikkerhedshenvisninger

- Afbryd spændingstilførslen, før der arbejdes på bevægelsessensoren!
- Ved installation af bevægelsessensoren er der tale om arbejde med netspænding. Det skal derfor udføres fagligt korrekt iht. det enkelte lands specifikke installationsforskrifter og tilslutningsforhold.
- Ved montering skal den elledning, der skal tilsluttes, være spændingsfri. Sluk derfor for strømmen og kontrollér med en spændingstester, at ledningen er spændingsfri.

## Princippet

Bevægelser aktiverer lys, alarm og meget mere. For mere komfort og sikkerhed.

Hoveddor, garage, terrasse, carport, opgang, lagerrum eller kælder, uanset hvor, er denne infrarøde bevægelses-sensor hurtigt monteret og driftsklar.

IS 240 DUO er udstyret med to 120°-pyrosensorer, der registrerer den usynlige varmeudstråling fra ting, der bevæger sig (mennesker, dyr, etc.). Den registrerede varmeudstråling omsættes elektronisk, og den tilsluttede bruger (f.eks. en lampe) aktiveres. Ved forhindringer, som f.eks. mure eller vinduer, registreres der ingen varmeudstråling, hvorfor lampen ikke tændes.

Vha. de to pyrosensorer opnås en registreringsvinkel på 240° med en åbningsvinkel på 180°.

**Vigtigt:** Den bedste bevægelsesregistrering opnår De, hvis apparatet monteres/rettes skråt imod gæretningen, og der ikke er forhindringer (f.eks. træer, mure etc.), der blokerer udsynet.

## Installation

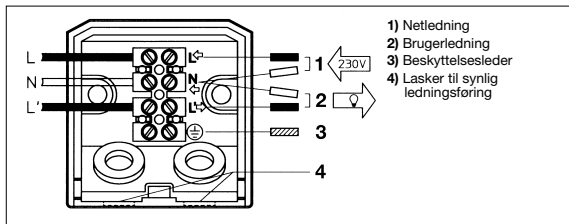

### ■ Vægmontering

OBS: Montering omfatter også netttilslutning. 230 V er livsfarligt! Sluk derfor for strømmen og kontroller med en spændingstester, at ledningen er spændingsfri. Ved installation af sensoren er der tale om arbejde med netspænding. Arbejdet bør derfor udføres fagligt korrekt iht. de gældende regler. Bevægelses-sensoren skal udstyres med et 10 A-beskyttelsesrelæ.

Montagestedet skal befinde sig mindst 50 cm fra en anden lyskilde, idet varmeudstrålingen kan medføre aktivering af systemet. Monterings-højden bør være ca. 2 m. Vha. en skruetrækker skrues fastspændings-skruen **3** mod uret og monteringspladen **1** skubbes ned og tages af. Den indvendige tilslutning til klemmen må ikke løsnes, i stedet tages hele klemmen ud ved at trække forsigtigt.

De vedlagte gummipropper sættes i monteringspladen. Den holdes op mod væggen og borehullerne mærkes. Vær opmærksom på ledningsføringen i væggen. Hullerne bores og dyvlerne sættes i.

For at kunne tænde og slukke lampen skal netttilslutningen forbindes via en min. 2-polet ledning til brugeren. De to gummipropper kan stikkes igennem med en skruetrækker. Laskerne **3** nederst på vægholderen er beregnet til synlig ledningsføring. De kan nemt knækkes af. Når kablerne er ført gennem, kan monteringspladen **1** skrues på.

### ■ Tilslutning af netledning

Netledningen består af en 2- eller 3-polet ledning.

**L** = strømførende ledning (ofte sort eller brun)

**N** = nulleder (normalt blå)

**PE** = eventuel beskyttelsesleder (grøn/gul)

I tvivlstilfælde skal ledningen identificeres med en spændingstester, derefter afbrydes strømmen igen. Klemmerne er beregnet til netledningen. Den strømførende ledning (**L**) stikkes fra oven ned i den første klemme (se pil) og nullederen (**N**) i den anden klemme. Hvis der er en grøn/gul beskyttelsesleder, skal denne sættes i den dertil beregnede nederste klemme.

### ■ Tilslutning af brugerledning

Brugerledningen (f.eks. til en lampe) er ligeledes en 2- eller 3-polet ledning. Tilslutningen sker via klemmerne **N** og **L'**. Brugersens strømførende leder (sort eller brun ledning) monteres i klemmen, der er markeret med **L'**. Nullederen (blå ledning) forbindes med netledningens nulleder i klemmen, der er markeret med **N**. Den evt. beskyttelsesleder (grøn/gul) sættes i den nederste klemme.

**Vigtigt:** Ombytning af tilslutningerne medfører senere en kortslutning i apparatet eller sikringskassen. I dette tilfælde skal de enkelte ledninger identificeres igen og monteres på ny. I netledningen kan der naturligvis monteres en tænd- og slukkontakt.



## Tilslutningseksempler

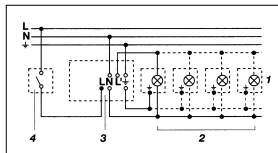

1. Lampe uden eksisterende nulleder

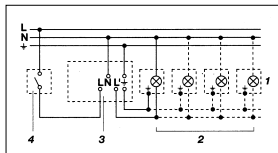

2. Lampe med eksisterende nulleder

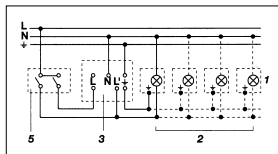

3. Tilslutning til manuel eller automatisk drift via serieafbryder

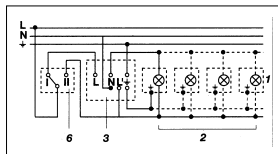

4. Tilslutning til konstant belysning eller automatisk drift via skiftekontakt

Position I:  
Automatisk drift  
Position II:  
Manuel drift, konstant belysning

**OBS:**  
Det er ikke muligt at slukke for anlægget. Der kan kun vælges mellem position I og position II.

- 1) f.eks. 1-4 x 100 W elpærer
- 2) forbrugssted, belysning maks. 1000 W (se Tekniske data)
- 3) tilslutningsklemmer for IS 240 DUO
- 4) kontakt inde i huset
- 5) serieafbryder inde i huset, manuel, automatik
- 6) skiftekontakt inde i huset, automatik, konstant lys

## Funktion

Når bevægelsessensoren er tilsluttet og monteret vha. vægholderen, kan anlægget tilkobles.

Der findes to tilkoblingsmuligheder efter afmontering af den ringformede blænde .

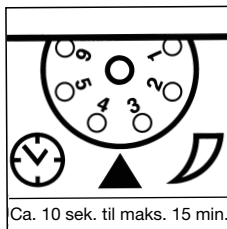

**Frakoblingsforsinkelse (Tidsindstilling)**  
(indstilling fra fabrikken: 10 sek.)

Lysperioden kan indstilles trinløst fra ca. 10 sek. til maks. 15 min.  
Indstillingsregulator indstillet på (1) = korteste tid (10 sek.)  
Indstillingsregulator indstillet på (6) = længste tid (15 min)  
Ved indstilling af bevægelsessensoren til overvågningsområdet og til funktionstesten anbefaler vi, at du indstiller den korteste tid.

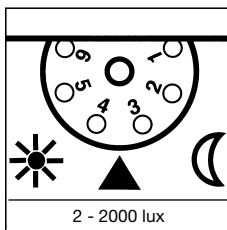

**Skumringsindstilling**  
(indstilling fra fabrikken: 2000 lux)

Sensorens reaktionsværdi kan indstilles trinløst fra 2 - 2.000 lux.  
Indstillingsregulator indstillet på (1) = dagsmodus ca. 2000 lux.  
Indstillingsregulator indstillet på (6) = skumringsmodus ca. 2 lux.  
Ved indstilling af bevægelsessensoren til overvågningsområdet og funktionstest i dagslys skal justeringsskruen stå helt til venstre.

## Rækkeviddeindstilling/justering

Ved en forventet monteringshøjde på 2 m udgør sensorens maksimale rækkevidde 12 m. Efter behov kan overvågningsområdet indstilles mere nøjagtigt.

Vha. de vedlagte blændstykker **6** er det muligt at afdække linsesegmenter efter behov eller reducere rækkevidden individuelt. Ved at dreje sensorhuset **7** med  $\pm 80^\circ$  kan der ligeledes foretages en finjustering.

Blændstykkerne **6** kan afrides langs de lodrette og vandrette perforeringer eller klippes ud med en saks **8**. Efter afmontering af den ringformede blænde **7** skal disse anbringes i sensorlinsens øverste område. Derpå skal de ringformede blænder **9** monteres igen, så blændestykkerne **6** fastgøres ordentligt. Dermed undgår man fejlkoblinger pga. f.eks. biler, forbi passerende etc., eller man opnår målrettet overvågning af fareområder.

## Monteringsvejledning

Mål (h x b x d):	90 x 60 x 100 mm	
Effekt:	Gløde-/halogenpærebelastning	1000 W
	Lysstofrør elektr. forkobl.enh.	1000 W
	Lysstofrør ukompenseret	500 VA
	Lysstofrør seriekompenseret	500 VA
	Lysstofrør, parallelkompenseret	500 VA
	Lavspændingshalogenpærer	1000 VA
	LED < 2 W	16 W
	2 W < LED < 8 W	64 W
	LED > 8 W	64 W
	Kapacitiv belastning	132 $\mu$ F
Nettilslutning:	230–240 V, 50 Hz	
Registreringsvinkel:	240° med 180° åbningsvinkel	
Sensorens drejeradius:	Finjustering $\pm 80^\circ$	
Rækkevidde:	max. 12 m (elektronisk stabiliseret)	
Tidsindstilling:	10 sek. – 15 min.	
Skumringsindstilling:	2 – 2000 lux	
Kaplingsklasse:	IP 54	

## Driftsforstyrrelser

Fejl	Årsag	Afhjælpning
Mangler strøm	<ul style="list-style-type: none"><li>■ Defekt sikring, ingen tilslutning</li><li>■ Kortslutning</li></ul>	<ul style="list-style-type: none"><li>■ Ny sikring, nettilslutning tilkobles, ledning testes med spændingstester</li><li>■ Tilslutninger kontrolleres</li></ul>
Tænder ikke	<ul style="list-style-type: none"><li>■ Ved brug i dagslys, skumringsindstilling er indstillet på nat</li><li>■ Pære defekt</li><li>■ Nettleilslutning slukket</li><li>■ Defekt sikring</li><li>■ Overvågningsområdet er ikke korrekt indstillet</li></ul>	<ul style="list-style-type: none"><li>■ Indstilles på ny</li><li>■ Pære udskiftes</li><li>■ Tændes</li><li>■ Ny sikring, tilslutningen kontrolleres evt.</li><li>■ Justeres på ny</li></ul>
Slukker ikke	<ul style="list-style-type: none"><li>■ Konstant bevægelse i overvågningsområdet</li><li>■ Aktiveret lampe i overvågningsområdet og tænder pga. temperaturforandringer</li><li>■ Den interne seriekontakt står på konstant drift</li><li>■ WLAN-enhed placeret meget tæt på sensoren</li></ul>	<ul style="list-style-type: none"><li>■ Området kontrolleres og indstilles evt. på ny eller afdækkes</li><li>■ Område ændres eller afdækkes</li><li>■ Seriekontakten står på automatik</li><li>■ Øg afstanden mellem WLAN-enheden og sensoren</li></ul>
Tænder/slukker hele tiden	<ul style="list-style-type: none"><li>■ Aktiveret lampe i overvågningsområdet</li><li>■ Dyr i overvågningsområdet</li></ul>	<ul style="list-style-type: none"><li>■ Området indstilles på ny eller evt. afdækkes, afstanden øges</li><li>■ Området indstilles på ny eller afdækkes</li></ul>

Fejl	Årsag	Afhjælpning
Tænder uønsket	<ul style="list-style-type: none"> <li>■ Vinden får træer og buske i overvågningsområdet til at bevæge sig</li> <li>■ Registrering af biler på vejen</li> <li>■ Pludselige temperatursvingninger pga. vejret (vind, regn, sne) eller luft fra ventilatorer eller åbne vinduer</li> <li>■ WLAN-enhed placeret meget tæt på sensoren</li> </ul>	<ul style="list-style-type: none"> <li>■ Området indstilles på ny eller afdækkes</li> <li>■ Området indstilles på ny eller afdækkes</li> <li>■ Området udskiftes, monteringsstedet flyttes</li> <li>■ Øg afstanden mellem WLAN-enheden og sensoren</li> </ul>

### Drift/vedligeholdelse

Bevægelsessensoren egner sig til aktivering af lys og alarm. Apparatet er ikke velegnet til specielle tyverialarmer, da den foreskrevne sabotagesikkerhed mangler. Vejr og vind kan påvirke bevægelsessensorens funktion, ved kraftige vindstød, sne, regn

og hagl kan der opstå fejlkobling, idet pludselige temperatursvingninger ikke kan skelnes fra varmekilder. Linsen ■ kan i tilfælde af tilsmudsning rengøres med en fugtig klud (uden rengøringsmiddel).

### Bortskaffelse

Elapparater, tilbehør og emballage skal bortskaffes til miljøvenlig genvinding.



Smid ikke elapparater ud sammen med husholdningsaffaldet!

### Producentgaranti

Dette STEINEL-produkt er fremstillet med største omhu, afprøvet iht. de gældende forskrifter samt underlagt stikprøvekontrol.

STEINEL garanterer for upåklagelig beskaffenhed og funktion. Garantien gælder i 36 måneder fra den dag, apparatet er solgt til forbrugeren. Ved materiale- og fabrikationsfejl ydes garantien gennem reparation eller ombytning efter vort valg.

Der ydes ikke garanti ved skader på sliddele, ej heller ved skader og fejl, der er opstået pga. ukorrekt behandling eller vedligeholdelse, og heller ikke, hvis apparatet er beskadiget pga. tab. Garantien omfatter ikke følgeskader på fremmede genstande. Der ydes kun garanti mod forevisning af bon eller kvittering (med dato og stempel). Derudover skal apparatet være helt og indpakket forsvarligt, når det fremsendes til reparation på serviceværkstedet eller inden for de første 6 måneder afleveres til forhandleren.

### Reparationservice:

Når garantiperioden er udløbet, eller der opstår mangler, der ikke er dækket af garantien, skal du kontakte nærmeste serviceafdeling og spørge om mulighederne for reparation.

**3 Å R S**  
**PRODUCENT**  
**GARANTI**

## FI - Asennusohje



### Turvaohjeet

- Katkaise virta, ennen kuin suoritat liiketunnistimelle mitään toimenpiteitä!
- Asennus on tehtävä jännitteettömänä. Katkaise ensin virta ja tarkista jännitteettömyys jännitteenkoettimella.

■ Liiketunnistin liitetään verkkojännitteeseen. Asennus on suoritettava asiantuntevasti. Voimassa olevia sähköasennusmääräyksiä ja tuotteen asennusohjeita on noudatettava.

### Toimintaperiaate

Liike kytkee valon, hälytyksen tai jonkin muun toiminnon. Tämä lisää mukavuutta ja turvallisuutta.

Infrapunaliiiketunnistin sopii käytettäväksi vaikkapa kotiovella, terassilla, autokatoksessa, porraskäytävässä, varastossa tai kellarissa. Tunnistin on helppo asentaa ja sen käyttöönotto on nopeaa.

IS 240 DUO -tunnistimeen on asennettu kaksi 120°-pyrosähköistä tunnistinta, jotka havaitsevat liikkuvista ihmisistä, eläimistä jne. lähtevän lämpösäteilyn. Havaittuaan lämpösäteilyn tunnistin kytkee siihen liitetyn laitteen (esim. valaisimen).

Erilaiset esteet, kuten esim. seinä tai lasiruudut, estävät tunnistuksen eikä valo tällöin syty. Kahden pyrosähköisen tunnistimen ansiosta saavutetaan 240° toimintakulma ja 180° avauskulma.

**Tärkeää:** Tunnistus tapahtuu varmimmin, kun tunnistin asennetaan siten, että kulku suuntautuu siihen nähden sivusuunnassa eikä esim. puita tai seinäiä ole esteenä

## Asennus

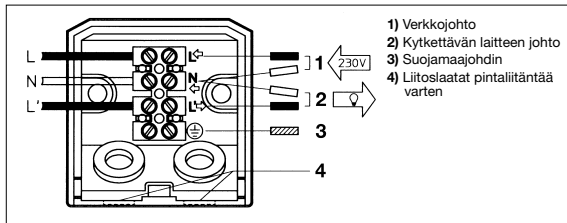

### ■ Asennus seinään

Huom: Laite asennetaan sähköverkkoon. 230 voltin jännite on hengenvaarallinen! Katkaise ensin virta ja tarkista jännitteettömyys jännitteenkoettimella. Asennus on suoritettava asiantuntevasti. Voimassa olevia asennus- ja liitäntäohjeita on noudatettava. Huomaa, että tunnistin on suojattava 10 A-sulakkeella. Tunnistimen kiinnityspaikan tulisi olla vähintään 50 cm etäisyydellä valaisimesta, sillä valaisimen lämpösäteily voi aiheuttaa järjestelmään virhe toimintoja. Tunnistin on kiinnitettävä noin 2 metrin korkeuteen. Avaa kiinnitysruuvi **1** kiertämällä sitä ruuvinvääntimellä vastapäivään, työnnä asennuslevy **2** alas ja vedä pois. Älä irrota liitinryhmän sisäjohtotusta, vaan vedä koko liitin varovasti pois.

Laita laitteen mukana olevat kumitulpat asennuslevyyn. Pitele asennuslevyä seinää vasten ja merkitse porausreiät; huomioi kaapeleiden sijainti seinässä, poraa reiät; aseta tulpat. Verkkoliitäntä on suoritettava vähintään kaksinaipaisella kaapelilla, ja toisella laitteeseen menevällä kaapelilla, jotta kytkentätapahtuma olisi mahdollinen. Kaksi kumitulppaa voidaan lävistää tätä varten ruuvimeisselillä. Kiinnitysosassa on alhaalla kaksi liitoslaattaa pintaliittäntää varten. Ne voidaan katkaista helposti. Kun olet pujottanut kaapelit paikoilleen, voit ruuvata asennuslevyn kiinni.

## Verkkojohdon liitäntä

Verkkojohtona käytetään 2-3 -napaista kaapelia.

**L** = vaihejohdin  
(musta tai ruskea)

**N** = nollajohdin  
(sininen)

**PE** = mahdollinen suojamaajohdin  
(vihreä/keltainen)

Epäselvissä tapauksissa johtimet on tunnistettava jännitteenkoettimella ja katkaistava sen jälkeen virta. Kytkentäliittimet ovat verkkojohtoa varten. Vaihejohdin (**L**) tulee ylhäältä ensimmäiseen liittimeen (katso nuoli) ja nollajohdin (**N**) toiseen liittimeen. Kiinnitä mahdollinen vihreä/keltainen suojamaajohdin sitä varten olevaan alempaan liittimeen.

## Kytettävän laitteen johdon liitäntä

Myös laitteen (esim. valaisin) johtona käytetään 2 - 3 -napaista kaapelia. Kaapeli liitetään liittimiin **N** ja **L'**. Laitteen vaihejohdin liitetään **L'** merkittyyn liittimeen. Nollajohdin (sininen kaapeli) yhdistetään **N** -kirjaimella merkittyyn liittimeen verkkojohdon nollajohtimen kanssa. Mahdollisesti käytettävissä oleva vihreä/keltainen suojamaajohdin asennetaan alempaan liittimeen.

**Tärkeää:** Liitäntöjen vaihtuminen keskenään johtaa oikosulkuun. Tässä tapauksessa yksittäiset johtimet on tunnistettava ja asennettava uudelleen. Verkkojohtoon voidaan myös asentaa virtakytkin virran kytkemiseksi ja katkaisemiseksi.

## Liitäntäesimerkkejä

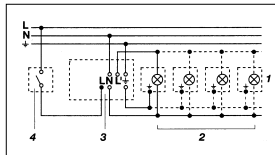

1. Nollajohtimen ketjutus tunnistimen kautta

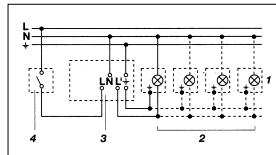

2. Nollajohdin suoraan valaisimelle

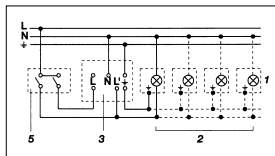

3. Liitäntä sarjakytimen kautta käsinkäyttöä ja automaattikäyttöä varten

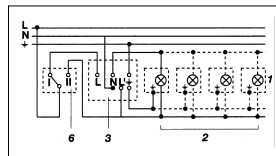

4. Liitäntä vaihtokytkimellä jatkuvaa valaistusta ja automaattikäyttöä varten

Asento I:  
automaattikäyttö  
Asento II:  
käsinkäyttö, jatkuva valaistus

### Huom:

Laitetta ei voi kytkeä pois päältä, mahdollista on ainoastaan valinta asentojen I ja II välillä.

- 1) esim. 1-4 x 100 W hehkulamppua
- 2) valaisin, valaistus enint. 1000 W (katso Tekniset tiedot)
- 3) IS 240 DUO:n liittimet
- 4) talossa oleva kytkin
- 5) talossa oleva sarjakytin, käsinkäyttö, automatiikka
- 6) talossa oleva vaihtokytkin, automaattikäyttö, jatkuva valaistus

## Toiminta

Kun tunnistin on liitetty ja kiinnitetty seinäpidikkeellä, laite voidaan ottaa käyttöön.

Kun rengassuojus **2** irrotetaan, käytettävissä on kaksi säätömahdollisuutta.

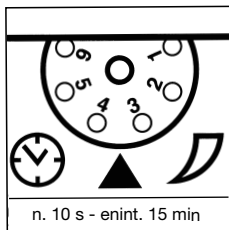

### Kytchentäajan asetus (tehdasasetus: 10 s)

Portaattomasti asetettava kytchentäika noin 10 s – enint. 15 min.  
Säädin asetettu kohtaan (1) = lyhyin mahdollinen aika (10 s)  
Säädin asetettu kohtaan (6) = pisin mahdollinen aika (15 min)  
Liiketunnistimen kytchentäika kannattaa asettaa pienimmäksi mahdolliseksi toiminta-alueen asetuksen ja toiminnan testauksen ajaksi.

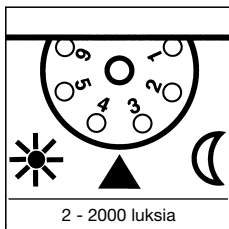

### Hämäryystason asetus (tehdasasetus: 2000 luksia)

Tunnistimen portaattomasti asetettava kytkeytymiskynnys 2 – 2000 luksia.  
Säädin asetettu kohtaan (1) = n. 2000 luksin päiväkäyttö  
Säädin asetettu kohtaan (6) = n. 2 luksin hämäräkäyttö  
Säätöruuvien on oltava vasemmassa ääri-asennessa liiketunnistimen toiminta-alueen asetuksen ja toiminnan testauksen ajan, kun toimenpiteet tehdään päivänvalossa.

## Toiminta-alueen rajaus/säätö

Kun tunnistin asennetaan 2 metrin korkeuteen, sen suurin mahdollinen toimintaetäisyys on 12 m. Toiminta-alueita voidaan tarvittaessa rajata. Tunnistimen mukana toimitetuilla linssin suojuksilla **5** voidaan peittää haluttu määrä linssin lohkoja eli lyhentää toiminta-alueita yksilöllisesti. Hienosäätö on mahdollista kiertämällä tunnistimen runkoa  $\pm 80^\circ$  **3**. Voit erottaa linssin suojuukset **4** toisistaan valmiita vaaka- ja pystysuoria viivoja pitkin joko taittamalla tai saksilla leikkaamalla **6**.

Irrota rengassuojus **2** ja ripusta lohkot tunnistimen linssin yläosaan. Pistä rengassuojus **2** takaisin paikoilleen, jolloin linssin suojuukset **5** kiinnittyvät. Näin voidaan estää esim. autojen tai ohikulkijoiden aiheuttamat virhekytkennät tai rajata tietyt vaara-alueet täsmällisesti.

## Tekniset tiedot

Mitat (K x L x S):	90 x 60 x 100 mm
Teho :	Hehku-/halogeenilampun kuorma 1000 W Loistelamput, elektr. liitäntäliitteet 1000 W Loistelamput, kompensoimaton 500 VA Loistelamput, sarjakompensoitu 500 VA Loistelamput, rinnakkain kompensoitu 500 VA Pienjännitehalogeenilamput 1000 VA LED < 2 W 16 W 2 W < LED < 8 W 64 W LED > 8 W 64 W Kapasiitiivinen kuorma 132 $\mu$ F
Verkkoliitäntä:	230 – 240 V, 50 Hz
Tunnistimen toimintakulma:	240°, avauskulma 180°
Tunnistimen kääntyvyys:	hienosäätö $\pm 80^\circ$
Toimintaetäisyys:	enint. 12 m (elektronisesti vakautettu)
Kytchentäajan asetus:	10 s – 15 min
Hämäryystason asetus:	2 – 2000 luksia
Suojausluokka:	IP 54

## Käyttöhäiriöt

Häiriö	Syy	Häiriön poisto
Ei jännitettä	<ul style="list-style-type: none"><li>■ sulake palanut, ei ole päällä</li><li>■ oikosulku</li></ul>	<ul style="list-style-type: none"><li>■ uusi sulake, kytke verkkokatkaisin päälle, tarkista johto jännitteenkoettimella</li><li>■ tarkista liitännät</li></ul>
Valo ei syty	<ul style="list-style-type: none"><li>■ päiväkäytössä hämäräkytkin asetettu yökäyttöön</li><li>■ lamppu viallinen</li><li>■ valo sammutettu katkaisimella</li><li>■ sulake palanut</li><li>■ toiminta-alueetta ei suunnattu oikein</li></ul>	<ul style="list-style-type: none"><li>■ säädä uudelleen</li><li>■ vaihda lamppu</li><li>■ sytytä valo</li><li>■ uusi sulake, tarkista liitäntä tarvittaessa</li><li>■ säädä alue uudelleen</li></ul>
Valo ei sammuu	<ul style="list-style-type: none"><li>■ jatkuva liikehdintä toiminta-alueella</li><li>■ toiminta-alueella on valaisin ja valo syttyy lämpötilan muutoksen takia uudelleen</li><li>■ kytketty valaisemaan jatkuvasti talossa olevan sarjakytimen kautta</li><li>■ WLAN-laite sijoitettu hyvin lähelle tunnintanta</li></ul>	<ul style="list-style-type: none"><li>■ tarkista alue ja säädä tarvittaessa uudelleen tai peitä osa linssistä</li><li>■ muuta aluetta/peitä osa linssistä</li><li>■ aseta sarjakytin automaattikäyttöön</li><li>■ suurena WLAN-laitteen ja tunnistimen välistä etäisyyttä</li></ul>
Valo syttyy ja sammuu jatkuvasti	<ul style="list-style-type: none"><li>■ toiminta-alueella on valaisin</li><li>■ toiminta-alueella liikkuu eläimiä</li></ul>	<ul style="list-style-type: none"><li>■ muuta aluetta/peitä osa linssistä, suurena etäisyyttä</li><li>■ muuta aluetta/peitä osa linssistä</li></ul>

## Häiriö

Valo syttyy ei-toivotusti

## Syy

- tuuli liikuttelee puita ja pensaita toiminta-alueella
- tiellä liikkuu autoja
- sään (tuuli, sade, lumi), tuuletinten poistoilman tai avoinna olevien ikkunoiden aiheuttamat äkilliset lämpötilan muutokset
- WLAN-laite sijoitettu hyvin lähelle tunnintanta

## Häiriön poisto

- muuta aluetta/peitä osa linssistä
- muuta aluetta/peitä osa linssistä
- muuta aluetta, vaihda tunnistimen paikkaa
- suurena WLAN-laitteen ja tunnistimen välistä etäisyyttä

## Käyttö/hoito

Liiketunnistin soveltuu valon ja hälytyksen kytkemiseen. Laite ei sovellu käytettäväksi erityisten murtohälytysjärjestelmien kanssa, sillä siitä puuttuu määräysten mukainen suojaus sabotaa sin varalta. Sääolosuhteet voivat vaikuttaa tunnistimen toimintaan. Voimakkaat tuulenpuuskat sekä lumi-,

vesi- ja raesateet saattavat aiheuttaa virhekytkentöjä, koska tunnistin ei erota säässä tapahtuvia äkillisiä lämpötilan vaihteluita lämmönlähteistä. Voit puhdistaa tunnistimen linssin  kostealla liinalla (älä käytä puhdistusainetta).

## Hävittäminen

Sähkölaitteet, tarvikkeet ja pakkaukset tulee toimittaa ympäristöystävälliseen kierrätykseen.



Älä heitä sähkölaitteita talousjätteiden sekaan!

### Koskee vain EU-maita:

Voimassa olevan eurooppalaisen sähkö- ja elektroniikkaromua koskevan direktiivin ja sen kansalliseen lainsäädäntöön saattamisen mukaisesti käytökkelvottomat sähkölaitteet on koottava erikseen ja toimitettava ympäristöystävälliseen kierrätykseen.

## Valmistajan takuu

Tämä STEINEL-tuote on valmistettu huolellisesti, ja sen toiminta ja turvallisuus on testattu voimassa olevien määräysten mukaisesti. Tuotantoa valvotaan pistokokein. STEINEL myöntää takuun tuotteen moitteettomalle toiminnalle ja rakenteelle. Takuuaika on 36 kuukautta ostopäivästä alkaen. Tänä aikana STEINEL vastaa kaikista materiaali- ja valmistusvirtoista valintansa mukaan joko korjaamalla tai vaihtamalla vialliset osat. Takuu ei koske kuluvien osien vaurioita, asiattoman käsittelyn tai huollon aiheuttamia vaurioita tai puutteita tai putoamisen aiheuttamia vaurioita. Takuu ei koske laitteen muille esineille mahdollisesti aiheuttamia vahinkoja.

Takuu on voimassa vain silloin, jos laitetta ei ole itse avattu ja se toimitetaan yhdessä ostokuitin tai laskun kanssa (ostopäivämäärä ja liikkeen leima) hyvin pakattuna myyjäiliikkeeseen.

Korjauspalvelu: Takuuajan jälkeen tai takuun piiriin kuulumattoman vian ollessa kyseessä ota yhteyttä huoltopalveluumme ja pyydä tietoja korjausmahdollisuuksista.

**3** VUODEN  
VALMISTAJAN  
TAKUU

## NO - Monteringsanvisning



### Sikkerhetsinformasjon

- Stans strømtilførselen før alt arbeid på bevegelsessensoren!
- Kontroller om spenningen er borte med en spenningsstester.
- Under installasjon av bevegelsessensoren kommer du i kontakt med strømmettet. Arbeidet skal derfor utføres faglig korrekt i henhold til nasjonale installasjonsforskrifter og tilkoblingskrav

### Virkemåte

Bevegelse aktiverer både lys, alarm og mye annet.

Dette øker din komfort og sikkerhet. Uansett om du vil ha en sensor ved inngangsdøren, garasjen, terrassen, carporten, kjelleren, i et lagerrom eller på kontoret, så er denne bevegelsessensoren rask å montere og klar til bruk overalt.

IS 240 DUO er utstyrt med to 120°-pyro-sensorer som registrerer den usynlige varmeutstrålingen fra f.eks. mennesker og dyr som beveger seg.

Den registrerte varmeutstrålingen omsettes elektronisk, og et tilkoblet apparat (f.eks. en lampe) slår seg på. Det registreres ingen varmeutstråling gjennom hindre som f.eks. murer eller glassflater, dvs. lampen slår seg ikke på. Takket være de to pyro-sensorene oppnås en registreringsvinkel på 240° med en åpningsvinkel på 180°.

**OBS:** Den sikreste bevegelsesregistreringen får man når apparatet monteres, hhv. innstilles, til siden for gåretningen og sikten ikke hindres av f.eks. murer og trær.



## Installasjon

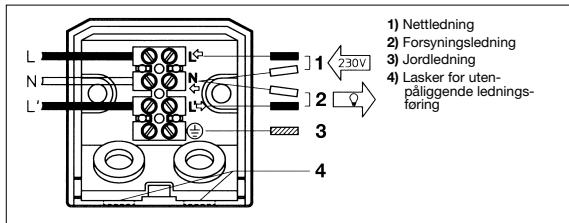

### ■ Feste på vegg

OBS: 230 V nettspenning kan være livsfarlig. Slå derfor alltid av strømmen først og kontroller med spennings tester. Installasjon av sensoren betyr arbeid på strømmettet og må derfor utføres av godkjent installatør. Legg merke til at bevegelsessensoren må sikres med en 10 A sikring. Sensoren bør monteres minst 50 cm fra andre lamper, da varmeutstråling kan føre til at sensoren reagerer. Den bør monteres i ca. 2 m høyde. Bruk en skrutrekker til å skru løs feste-skruen **1** mot klokken, skyv monteringsplaten **2** nedover og dra den av. Den indre kabelføringen til sukkerbiten skal ikke løsnes, men hele klemmen tas ut ved å dra lett i den. Sett de vedlagte gummi-proppene i monteringsplaten. Hold monteringsplaten mot veggen og tegn av borehullene; ta hensyn til ledningsføringen i veggen. Bor hull og sett i skruerinnsetts.

For å gjøre en koblingsprosess mulig, må nettkoblingen føres til apparatet gjennom en topolet kabel. Det er to utsparinger nederst på veggfestet for utenpåliggende kabelføring. Disse lar seg lett knekke av. Sett i gummiproppene og før ledningene gjennom og skru på monteringsplaten.

### ■ Tilkobling av nettledning

Nettledningen består av en 2- til 3 ledet kabel  
**L** = Fase  
(som regel svart eller brun)  
**N** = Fase (som regel blå)  
**PE** = Jord (grønn/gul)

Den ene fasen (L) føres ovenfra og ned i den første klemmen (se pil), og fasen (N) festes i den andre. Der det finnes en grønn/gul jordingsleder, festes denne i den merkede nederste klemmen.

### ■ Tilkobling av apparatledning

Apparatledningen (f.eks. til en lampe) består også av en 2- til 3 ledet kabel som kobles til klemmene N og L'. Den ene fasen (svart eller brun ledning) monteres i klemmen merket L'. Den andre fasen (blå) forbindes med en fase fra nettledningen i klemmen merket N. En eventuell grønn/gul jordingsleder festes i den nederste klemmen.

**OBS:** En forveksling av koblingene fører til kortslutning i apparatet eller i sikringsskapet. I dette tilfelle må de enkelte kablene identifiseres og monteres på nytt. Det kan selvsagt monteres en bryter på nettledningen til å slå AV og PÅ.

## Koblingseksempler

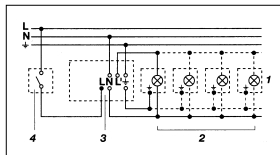

1. Lampe uten fase

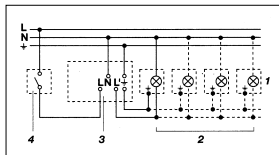

2. Lampe med fase

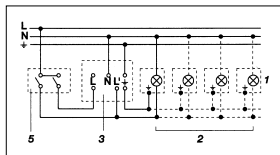

3. Tilkobling via kronevender for manuell og automatisk drift

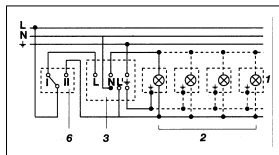

4. Tilkobling via vendebryter for drift med permanent lys og automatisk drift

Posisjon I:  
automatisk drift  
Posisjon II:  
manuell drift permanent belysning

**OBS:** Det er ikke mulig å slå av anlegget, kun valgdrift mellom posisjon I og posisjon II.

- 1) f.eks. 1-4 x 100 W lyspære
- 2) lampe, belysning maks. 1000 W (se tekniske data)
- 3) tilkoblingsklemmer for IS 240 DUO
- 4) bryter i huset
- 5) kronevender i huset, manuell, automatisk
- 6) vendebryter i huset, automatisk, permanent lys

## Funksjon

Når bevegelsesmelderen er koblet til og festet til veggholderen, kan anlegget slås på.

Etter at ringdekslet **2** er tatt av, byr apparatet på to innkoblingsmuligheter.

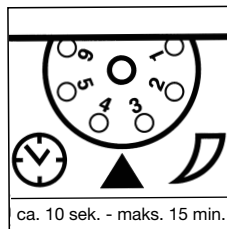

### Utløsingstid (Tidsinnstilling)

(Fabrikkinnstilling: 10 sek.)

Trinnløst justerbar belysningstid fra ca. 10 sek. – maks. 15 min.  
Stillskruen stilt på (1) = korteste tid (10 sek.)  
Stillskruen stilt på (6) = lengste tid (15 min.)

Når bevegessensoren skal innstilles for dekningsområdet, anbefales det å stille inn kortest mulig tid.

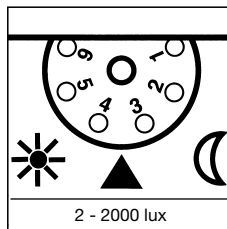

### Skumringsinnstilling

(Fabrikkinnstilling: 2000 lux)

Sensoren har et trinnløst justerbart reaksjonsnivå fra 2 – 2000 lux.  
Stillskruen på (1) = dagslydrift ca. 2000 lux.  
Stillskruen på (6) = skumringsdrift ca. 2 lux.

Når bevegessensoren skal innstilles for dekningsområdet og for funksjonstest i dagslys, må innstillingsskruen være vridd helt til venstre.

## Rekkeviddeinnstilling / justering

Ved en antatt monteringshøyde på 2 m utgjør sensorens maksimale rekkevidde 12 m. Alt etter behov kan registreringsområdet innstilles optimalt. De vedlagte blenderne 1 tjener til å dekke til så mange linsesegmenter som ønsket, hhv. til å forkorte rekkevidden individuelt. Ved å vri sensorboksen 2 ± 80° kan det dessuten foretas en finjustering. Blenderne 3 kan deles loddrett eller vannrett langs linjene, eller de kan klippes til med saks 4.

Når ringdekslet 5 er tatt av, henges blenderne inn øverst på sensorlinsen. Deretter settes ringdekslet på igjen. Nå er blenderne 6 godt festet. På denne måten kan det utelukkes at forbipasserende biler eller personer får sensoren til å reagere, eller man oppnår en målrettet overvåking av risikoområder.

## Tekniske data

Mål (H x B x D):	90 x 60 x 100 mm
Effekt:	Lyspære-/halogenlampelast 1000 W Lysrør elektronisk ballast 1000 W Lysrør ukompensert 500 VA Lysrør seriekompensert 500 VA Lysrør parallellkompensert 500 VA Lavvolt halogenpærer 1000 VA LED < 2 W 16 W 2 W < LED < 8 W 64 W LED > 8 W 64 W Kapasitiv belastning 132 µF
Spenning:	230-240 V, 50 Hz
Registreringsvinkel:	240° med 180° åpningsvinkel
Sensorens svingområde:	finjustering ± 80°
Rekkevidde:	maks. 12 m (elektronisk stabilisert)
Tidsinnstilling:	10 sek. – 15 min.
Skumringsinnstilling:	2 – 2000 lux
Beskyttelsesklasse:	IP 54

## Driftsforstyrrelser

Feil	Årsak	Tiltak
Uten spenning	■ sikring defekt, ikke slått på ■ kortslutning	■ ny sikring, slå på bryteren, kontroller ledningen med spenningstester ■ kontroller koblingspunktene
Slår seg ikke på	■ ved dagdrift, skumringsinnstilling står på nattdrift ■ lyspære defekt ■ nettbryter er AV ■ defekt sikring ■ unøyaktig innstilling av registreringsområdet	■ ny innstilling ■ bytt lyspære ■ slå på ■ ny sikring, kontroller evt. koblingspunktene ■ ny justering
Slår seg ikke av	■ stadige bevegelser i registreringsområdet ■ tent lampe befinner seg i registreringsområdet og slår seg på på nytt pga. temperaturforandringer ■ er i permanent drift grunnet husets kronevender ■ den trådløse enheten er plassert svært nær sensoren	■ kontroller området og juster evt. på nytt, hhv. dekk til området ■ endre eller dekk til området ■ kronevender på automatikk ■ øk avstanden mellom den trådløse enheten og sensoren
Slår seg stadig PÅ/AV	■ tent lampe befinner seg i registreringsområdet ■ dyr beveger seg i registreringsområdet	■ juster eller dekk til området, forstør avstanden ■ juster eller dekk til området

Feil	Årsak	Tiltak
Slår seg på når den ikke skal	<ul style="list-style-type: none"> <li>■ vind beveger trær og busker i registreringsområdet</li> <li>■ registrering av biler på veien</li> <li>■ plutselige temperaturforandringer på grunn av værforhold (vind, regn, snø) eller luft fra ventilatorer, åpne vinduer</li> <li>■ den trådløse enheten er plassert svært nær sensoren</li> </ul>	<ul style="list-style-type: none"> <li>■ juster området, hhv. dekk til</li> <li>■ juster området, hhv. dekk til</li> <li>■ endre området, flytt sensoren</li> <li>■ øk avstanden mellom den trådløse enheten og sensoren</li> </ul>

### Drift/vedlikehold

Bevegelsessensoren egner seg til å slå på lys og alarm. Den egner seg ikke for spesielle innbruddsalarm-anlegg fordi den ikke har den nødvendige sabotasjesikkerheten. Værforholdene kan påvirke bevegelsessensorens funksjon; sterke vind-

kast, snø, regn og haglbyger kan føre til feilkoblinger, ettersom apparatet ikke kan skille mellom plutselige temperatursvinninger og varmekilder. Skulle registreringslinsen ■ bli skitten, kan den rengjøres med en fuktig klut (uten rengjøringsmiddel).

### Avfallsbehandling

Elektriske apparater, tilbehør og emballasje må resirkuleres på en miljøvennlig måte.



Ikke kast elektriske apparater i husholdningsavfallet.

#### Gjelder kun EU-land:

I henhold til gjeldende europeiske retningslinjer for elektriske apparater og brukte elektriske apparater, og i samsvar med nasjonal lovgivning, skal elektriske apparater som ikke lenger kan benyttes, samles opp atskilt fra annet søppel og gjenvinnes på en miljøvennlig måte.

### Produsentgaranti

Dette STEINEL-produktet er fremstilt med største nøyaktighet. Det er prøvet mht. funksjon og sikkerhet i henhold til gjeldende forskrifter og deretter underkastet en stikkprøvekontroll. STEINEL gir full garanti for kvalitet og funksjon. Garantitiden utgjør 36 måneder, regnet fra dagen apparatet ble solgt til forbrukeren. Vi erstatte mangler som kan føres tilbake til fabrikkasjonsfeil eller feil ved materialene. Garantien ytes ved reparasjon eller ved at deler med feil byttes ut. Garantien gjelder ikke ved skader som skyldes normal slitasje, ved skader som oppstår på grunn av ukynlig bruk eller ved skader som skyldes at apparatet har falt i gulvet. Følgeskader ved bruk (skader på andre gjenstander) dekkes ikke av garantien.

Garantien ytes bare hvis det kan fremlegges kvittering med påført dato fra siste salgsledd. Apparatet skal pakkes godt inn og sendes til importøren sammen med kvitteringen. Apparatet må ikke være demontert.

#### Reparaturservice:

Etter garantidens utløp, eller ved mangler uten garantikrav, ta kontakt med forhandler el. importør for forespørsler om reparasjon.

**3 ÅRS  
PRODUSENT  
GARANTI**

## GR - Οδηγίες εγκατάστασης



### Υποδείξεις ασφάλειας

- Πριν από την εκτέλεση κάθε εργασίας στον ανιχνευτή κινήσεων, πρέπει να διακοπτεί η παροχή ηλεκτρικής τάσης!
- Κατά την εγκατάσταση ο προς σύνδεση ηλεκτρικός αγωγός πρέπει να είναι ελεύθερος ηλεκτρικής τάσης. Συνεπώς πρέπει πρώτα να διακόπτετε το ηλεκτρικό ρεύμα και να ελέγχετε με δοκιμαστικό τάσης αν πράγματι έχει διακοπεί η παροχή ηλεκτρικής τάσης.

### Η αρχή λειτουργίας

Η κίνηση ενεργοποιεί το φως, το σύστημα συναγερμού και πολλά άλλα. Για την άνεσή σας και την ασφάλειά σας.

Για την είσοδο, το γκαράζ, το μπαλκόνι, το κλιμακοστάσιο, την αποθήκη ή το υπόγειο, ο υπέρυθρος ανιχνευτής κινήσεων συναρμολογείται παντού γρήγορα και είναι σε λειτουργική ετοιμότητα.

Η συσκευή IS 240 DUO διαθέτει δύο πυρο-αισθητήρες 120°, οι οποίοι ανιχνεύουν την αόρατη θερμική ακτινοβολία κινούμενων σωμάτων (ανθρώπων ζώων, κ.λπ.). Η ανιχνευθείσα θερμική ακτινοβολία μετατρέπεται ηλεκτρονικά και ενεργοποιεί ένα συνδεδεμένο κατα-

■ Κατά την εγκατάσταση του ανιχνευτή κινήσεων πρόκειται για εργασία στο δίκτυο ηλεκτρικής τάσης. Συνεπώς θα πρέπει να εκτελείται εξειδικευμένα και σύμφωνα με τις σχετικές προδιαγραφές εγκατάστασης και τους κανονισμούς σύνδεσης της εκάστοτε χώρας (π.χ. DE-VDE 0100, AT-ÖVE-EN 1, CH-SEV 1000).

βαλωτή (π.χ. μία λάμπα). Μέσα από εμπόδια όπως π.χ. τοίχους ή υαλοπίνακες δεν ανιχνώνεται καμία θερμική ακτινοβολία και συνεπώς δεν ενεργοποιείται ο λαμπτήρας. Με τη βοήθεια των δύο πυρο-αισθητήρων επιτυγχάνεται γωνία κάλυψης 240° με γωνία ανοίγματος 180°.

**Προσοχή:** Την ασφαλέστερη ανίχνευση κινήσεων την έχετε εφόσον η συσκευή εγκατασταθεί ή ευθυγραμμιστεί πλευρικά ως προς την κατεύθυνση κίνησης και δεν εμποδίζουν την ορατότητα εμπόδια (όπως π.χ. δέντρα, μάντρες κ.λπ.).

## Εγκατάσταση

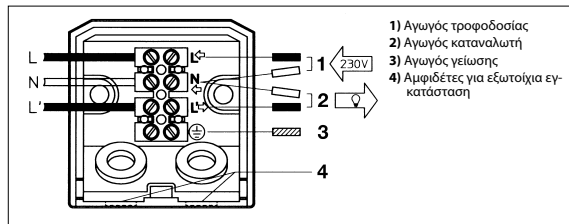

- 1) Αγωγός τροφοδοσίας
- 2) Αγωγός καταναλωτή
- 3) Αγωγός γείωσης
- 4) Αμφιδέτες για εξωτοίχια εγκατάσταση

### ■ Στερέωση στον τοίχο

**Προσοχή:** Η συναρμολόγηση σημαίνει σύνδεση της συσκευής με το ηλεκτρικό δίκτυο.

Τα 230 V σημαίνουν κίνδυνο θανάτου! Συνεπώς πρέπει πρώτα να διακόπτετε το ηλεκτρικό ρεύμα και να ελέγχετε με δοκιμαστικό τάσης αν πράγματι έχει διακοπεί η παροχή ηλεκτρικής τάσης. Κατά την εγκατάσταση του αισθητήρα πρόκειται για εργασία στο δίκτυο ηλεκτρικής τάσης, και συνεπώς πρέπει να εκτελεστεί εξειδικευμένα και σύμφωνα με το πρότυπο VDE 0100. Έχετε υπόψη σας ότι ο ανιχνευτής κινήσεων πρέπει να ασφαλιστεί με προστατευτικό διακόπτη κυκλώματος 10 A. Το σημείο εγκατάστασης θα πρέπει να απέχει τουλάχιστον 50 cm από άλλο λαμπτήρα, διότι η θερμική ακτινοβολία ενδέχεται να προκαλεί ενεργοποίηση του συστήματος. Το ύψος εγκατάστασης θα πρέπει να ανέρχεται περίπου σε 2 m. Ξεβιδώνετε με κατσαβίδι τη βίδα στερέωσης **■** αριστερόστροφα, ωθείτε την πλάκα εγκατάστασης **■** προς τα κάτω και την αφαιρείτε.

Μη λύσετε την εσωτερική συρμάτωση προς το λούστρινο ακροδέκτη, αλλά βγάλτε ολόκληρο τον ακροδέκτη με ελαφρό τράβηγμα. Προσαρμόζετε τις συνημμένες ελαστικές τάπες στην πλάκα εγκατάστασης. Κρατάτε την πλάκα εγκατάστασης στον τοίχο και σημειώνετε τις διατρήσεις, προσέχετε την καλωδίωση μέσα στον τοίχο, ανοίγετε τρύπες, τοποθετείτε τα ούπατα. Για να μπορέσετε να προβείτε σε σύνδεση, πρέπει η σύνδεση με το ηλεκτρικό δίκτυο να γίνει με καλώδιο που διαθέτει τουλάχιστον δύο πόλους προς τα μέσα και προς τα έξω με δεύτερο καλώδιο προς τον καταναλωτή. Προς το σκοπό αυτό οι δύο ελαστικές τάπες μπορούν να τρυπηθούν με κατσαβίδι. Για εξωτοίχια συρμάτωση έχουν προβλεφτεί δύο αμφιδέτες κάτω στη στερέωση τοίχου. Οι αμφιδέτες αυτοί μπορούν να σπαστούν εύκολα. Εφόσον περαστούν μέσα τα καλώδια, μπορείτε να βιδώσετε την πλάκα εγκατάστασης.

### ■ Σύνδεση καλωδίου τροφοδοσίας

Ο αγωγός τροφοδοσίας αποτελείται από ένα 2-πολικό έως 3-πολικό καλώδιο.

**L** = Καλώδιο φάσης (συνήθως μαύρο, καφέ ή γκριζο)

**N** = Ουδέτερος αγωγός (συνήθως μπλε)

**PE** = Ενδεχόμενος αγωγός γείωσης (πράσινο/κίτρινο)

Σε περίπτωση αμφιβολιών πρέπει να προβείτε σε αναγνώριση των καλωδίων με δοκιμαστικό τάσης. Κατόπιν αποσυνδέετε πάλι από την ηλεκτρική τάση. Οι λούστρινοι ακροδέκτες είναι για το καλώδιο τροφοδοσίας. Το καλώδιο φάσης (**L**) περνάει από πάνω μέσα στον πρώτο (βλέπε βέλος) και ο ουδέτερος αγωγός (**N**) περνάει μέσα στο δεύτερο ακροδέκτη. Εάν υπάρχει ο πράσινος/κίτρινος αγωγός γείωσης, τον συνδέετε στον προβλεπόμενο κάτω ακροδέκτη.

### ■ Σύνδεση καλωδίου καταναλωτή

Το καλώδιο του καταναλωτή (π.χ. προς το λαμπτήρα) αποτελείται επίσης από 2-πολικό έως 3-πολικό καλώδιο. Η σύνδεση γίνεται στους ακροδέκτες **N** και **L'**. Ο ρευματοφόρος αγωγός του καταναλωτή (μαύρο, καφέ ή γκριζο καλώδιο) συνδέεται στον ακροδέκτη με τη σήμανση **L'**. Ο ουδέτερος αγωγός (μπλε καλώδιο) συνδέεται μαζί με έναν ουδέτερο αγωγό του καλωδίου τροφοδοσίας στον ακροδέκτη με τη σήμανση **N**. Ο ενδεχόμενος αγωγός γείωσης πράσινο/κίτρινο συνδέεται στον κάτω ακροδέκτη.

**Σημαντικό:** Το μπέρδεμα των συνδέσεων θα προκαλέσει αργότερα στη σκευή ή στον πίνακα ασφαλειών βραχυκύκλωμα. Στην περίπτωση αυτή πρέπει να αναγνωριστούν πάλι τα μεμονωμένα καλώδια και να εγκατασταθούν εκ νέου. Στο καλώδιο τροφοδοσίας μπορεί να συναρμολογηθεί και διακόπτης κυκλώματος για ενεργοποίηση (ΕΝΤΟΣ) και απενεργοποίηση (ΕΚΤΟΣ).

### Παραδείγματα σύνδεσης

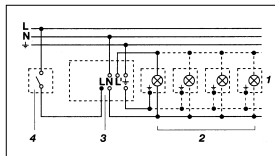

1. Λάμπα χωρίς ουδέτερο αγωγό

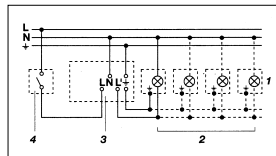

2. Λάμπα με ουδέτερο αγωγό

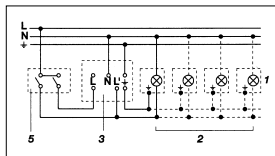

3. Σύνδεση μέσω διακόπτη σειράς για λειτουργία με το χέρι και αυτόματα

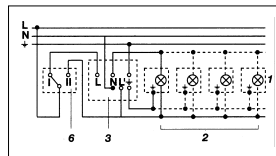

4. Σύνδεση μέσω μεταγωγικού διακόπτη για αυτόματη λειτουργία και λειτουργία φωτός διαρκείας

Θέση I:

Αυτόματη λειτουργία

Θέση II:

Χειροκίνητη λειτουργία διαρκής φωτισμός

### Προσοχή:

Η απενεργοποίηση του συστήματος είναι αδύνατη, εφικτή είναι μόνο η λειτουργία επιλογής μεταξύ θέσης I και θέσης II.

- 1) π.χ. 1–4 x 100 W λαμπτήρες πυράκτωσης
- 2) Καταναλωτής, φωτισμός μέγ. 1000 W (βλέπε Τεχνικά δεδομένα)
- 3) Ακροδέκτες σύνδεσης του IS 240 DUO
- 4) Διακόπτης οικίας
- 5) Διακόπτης σειράς οικίας, χειροκίνητα, αυτόματα
- 6) Μεταγωγικός διακόπτης οικίας, αυτόματα, φως διαρκείας

## Λειτουργίες

Αφού γίνει η σύνδεση του ανιχνευτή κινήσεων και στερεωθεί με το στήριγμα τοίχου, μπορείτε να ενεργοποιήσετε το σύστημα. Αφού αφαιρεθεί η δακτύλιος

μάσκα **2** στη συσκευή υπάρχουν διαθέσιμες δύο δυνατότητες ενεργοποίησης.

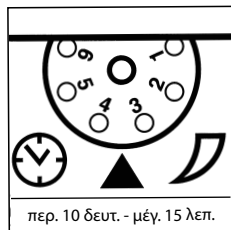

### Καθυστερήση απενεργοποίησης (ρύθμιση χρόνου)

(Ρύθμιση εργοστασίου: 10 δευτ.)

Αδιαβάθμητα ρυθμιζόμενη διάρκεια φωτισμού από περ. 10 δευτ. – μέγ. 15 λεπ.

Ρυθμιστής σε θέση (1) = βραχύτερος χρόνος (10 δευτ.)

Ρυθμιστής σε θέση (6) = μεγαλύτερος χρόνος (15 λεπ.)

Κατά τη ρύθμιση του ανιχνευτή κινήσεων για την περιοχή κάλυψης και το τεστ λειτουργίας προτείνεται η ρύθμιση του μικρότερου χρόνου.

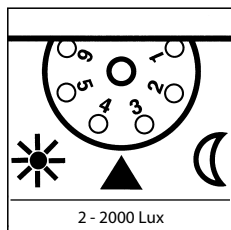

### Ρύθμιση ευαισθησίας

(Ρύθμιση εργοστασίου: 2000 Lux)

Αδιαβάθμητη ρύθμιση ορίου ευαισθησίας του αισθητήρα από 2-2000 Lux.

Ρυθμιστής σε θέση (1) = λειτουργία φωτός ημέρας περ. 2000 Lux.

Ρυθμιστής σε θέση (6) = λειτουργία λυκόφωτος περ. 2 Lux.

Κατά τη ρύθμιση του ανιχνευτή κινήσεων για την περιοχή κάλυψης και το τεστ λειτουργίας σε φως ημέρας πρέπει η ρυθμιστική βίδα να είναι σε θέση αριστερού стоп.

## Ρύθμιση εμβέλειας/ευθυγράμμιση

Με δεδομένο ύψος εγκατάστασης 2 m η μέγιστη εμβέλεια του αισθητήρα ανέρχεται σε 12 m. Ανάλογα με τις ανάγκες είναι εφικτή η βέλτιστη ρύθμιση της περιοχής ανίχνευσης. Οι συνημμένες μάσκες κάλυψης **3** εξυπηρετούν στην κάλυψη επιθυμητού αριθμού στοιχείων του φακού ή στην επιθυμητή μείωση της εμβέλειας. Περιστρέφοντας το πλαίσιο του αισθητήρα **4** κατά  $\pm 80^\circ$  είναι επιπλέον εφικτό να γίνει και ρύθμιση ακριβείας. Οι μάσκες κάλυψης **5** μπορούν να διαχωριστούν ή να κοπούν με ψαλίδι κατά μήκος των

προαυλακωμένων χωρισμάτων σε οριζόντια ή κάθετη θέση. Μετά την αφαίρεση του δακτυλίου μάσκα **2** οι μάσκες κάλυψης μπορούν να αναρτηθούν στο επάνω μέρος του φακού του αισθητήρα. Η δακτύλιος μάσκα **2** θα πρέπει να επαναπροσαρμοστεί μετά την ανάρτηση, ώστε να σταθεροποιηθούν οι μάσκες κάλυψης **3**. Με τον τρόπο αυτό εμποδίζονται εσφαλμένες ενεργοποιήσεις π.χ. μέσω οχημάτων ή πεζών κ.λπ. ή ελεγχονται με ακρίβεια επικίνδυνα σημεία.

## Τεχνικά δεδομένα

Διαστάσεις (Υ x Π x Β): 90 x 60 x 100 mm

Ισχύς:

Φορτίο λαμπτήρα πυράκτωσης/αλογόνου 1000 W

Λαμπτήρες φθορισμού στραγγαλιστικό πηνίο 1000 W

Λαμπτήρες φθορισμού χωρίς αντιστάθμιση 500 VA

Λαμπτήρες φθορισμού σειριακή αντιστάθμιση 500 VA

Λαμπτήρες φθορισμού παράλληλη αντιστάθμιση 500 VA

Λαμπτήρες αλογόνου χαμηλής τάσης 1000 VA

LED < 2 W 16 W

2 W < LED < 8 W 64 W

LED > 8 W 64 W

Χωρητικό φορτίο 132  $\mu$ F

Σύνδεση δικτύου: 230-240 V, 50 Hz

Γωνία ανίχνευσης: 240° με 180° γωνία ανοίγματος

Όρια περιστροφής αισθητήρα: Ρύθμιση ακριβείας  $\pm 80^\circ$

Εμβέλεια: μέγ. 12 m (ηλεκτρονικά σταθεροποιημένη)

Ρύθμιση χρόνου: 10 δευτ. – 15 λεπ.

Ρύθμιση ευαισθησίας: 2-2000 Lux

Είδος προστασίας: IP 54

## Διαταραχές λειτουργίας

Βλάβη	Αιτία	Βοήθεια
Χωρίς τάση	<ul style="list-style-type: none"><li>■ Ελαττωματική ασφάλεια, μη ενεργοποιημένη</li><li>■ Βραχυκύκλωμα</li></ul>	<ul style="list-style-type: none"><li>■ Νέα ασφάλεια, ενεργοποίηση διακόπτη δικτύου, έλεγχος κυκλώματος με δοκιμαστικό τάσης</li><li>■ Έλεγχος συνδέσεων</li></ul>
Δεν ενεργοποιείται	<ul style="list-style-type: none"><li>■ Σε λειτουργία ημέρας, ρύθμιση ευαισθησίας είναι σε λειτουργία νύχτας</li><li>■ Λαμπτήρας ελαττωματικός</li><li>■ Διακόπτης τροφοδοσίας ΕΚΤΟΣ</li><li>■ Ασφάλεια ελαττωματική</li><li>■ Περιοχή κάλυψης δεν έχει ρυθμιστεί με ακρίβεια</li></ul>	<ul style="list-style-type: none"><li>■ Νέα ρύθμιση</li><li>■ Αντικατάσταση λαμπτήρων πυράκτωσης</li><li>■ Ενεργοποίηση</li><li>■ Νέα ασφάλεια, εν ανάγκη ελέγχετε σύνδεση</li><li>■ Νέα ρύθμιση</li></ul>
Δεν απενεργοποιείται	<ul style="list-style-type: none"><li>■ Διαρκής κίνηση εντός των ορίων κάλυψης</li><li>■ Συνδεδεμένος λαμπτήρας βρίσκεται εντός περιοχής κάλυψης και ανάβει εκ νέου λόγω μεταβολής θερμοκρασίας</li><li>■ Μέσω του διακόπτη σειράς οικίας σε διαρκή λειτουργία</li><li>■ Η ασύρματη συσκευή είναι τοποθετημένη πολύ κοντά στον αισθητήρα</li></ul>	<ul style="list-style-type: none"><li>■ Έλεγχος περιοχής και εν ανάγκη νέα ρύθμιση ή κάλυψη</li><li>■ Αλλαγή ή κάλυψη περιοχής</li><li>■ Διακόπτης σειράς σε αυτόματη λειτουργία</li><li>■ Αυξήστε την απόσταση μεταξύ της ασύρματης συσκευής και του αισθητήρα</li></ul>
Διαρκώς ΕΝΤΟΣ/ΕΚΤΟΣ	<ul style="list-style-type: none"><li>■ Συνδεδεμένος λαμπτήρας βρίσκεται εντός περιοχής κάλυψης</li><li>■ Ζώα κινούνται στην περιοχή κάλυψης</li></ul>	<ul style="list-style-type: none"><li>■ Αλλαγή ή κάλυψη περιοχής, αύξηση απόστασης</li><li>■ Αλλαγή περιοχής ή κάλυψη</li></ul>

## Βλάβη

Ενεργοποιείται ανεπιθύμητα

## Αιτία

- Αέρας κουνάει δέντρα και θάμνους στην περιοχή κάλυψης
- Ανίχνευση αυτοκινήτων στο δρόμο
- Ξαφνική αλλαγή θερμοκρασίας λόγω καιρού (αέρας, βροχή, χιόνι) ή αέρας από εξεριστήρες, ανοιχτά παράθυρα
- Η ασύρματη συσκευή είναι τοποθετημένη πολύ κοντά στον αισθητήρα

## Βοήθεια

- Αλλαγή περιοχής ή κάλυψη
- Αλλαγή περιοχής ή κάλυψη
- Τροποποίηση περιοχής, μετατόπιση σημείου εγκατάστασης
- Αυξήστε την απόσταση μεταξύ της ασύρματης συσκευής και του αισθητήρα

## Λειτουργία/συντήρηση

Ο ανιχνευτής κινήσεων είναι κατάλληλος για την ενεργοποίηση φωτός και συναγερμού. Για ειδικά συστήματα αντιδιαρρηκτικού συναγερμού η συσκευή δεν είναι κατάλληλη, διότι δεν διαθέτει την προδιαγραμμένη ασφάλεια έναντι σμποτάζ. Οι καιρικές συνθήκες ενδέχεται να επηρεάσουν τη λειτουργία του ανιχνευτή κινήσεων, όταν επικρατούν ισχυροί άνε-

μοι, χιόνι, βροχή, χαλάζι ενδέχεται να προκληθεί εσφαλμένη ενεργοποίηση, διότι οι απότομες διακυμάνσεις θερμοκρασίας δεν μπορούν να ξεχωριστούν από πηγές θερμότητας. Ο φακός ανίχνευσης **■** μπορεί να καθαρίζεται όταν είναι ακάθατος με υγρό πανί (χωρίς απορρυπαντικό).

## Απόσυρση

Ηλεκτρικές συσκευές, εξαρτήματα και συσκευασίες θα πρέπει να αποσύρονται με τρόπο φιλικό προς το περιβάλλον και να ανακυκλώνονται.



Δεν επιτρέπεται να πετάτε ηλεκτρικές συσκευές στα οικιακά απορρίμματα!

## Μόνο για χώρες ΕΕ:

Σύμφωνα με την ισχύουσα Ευρωπαϊκή Οδηγία σχετικά με άρρηκτες ηλεκτρικές και ηλεκτρονικές συσκευές και την εφαρμογή της σε εθνικό δίκαιο πρέπει οι άρρηκτες πλέον ηλεκτρικές συσκευές να αποσύρονται ξεχωριστά και να οδηγούνται σε ανακύκλωση φιλική προς το περιβάλλον.



## Εγγύηση κατασκευαστή

Αυτό το προϊόν STEINEL κατασκευάστηκε με μέγιστη προσοχή, ελέγχθηκε σχετικά με τη λειτουργία του και την τεχνική του ασφάλεια σύμφωνα με τους ισχύοντες κανονισμούς και κατόπιν υποβλήθηκε σε δειγματοληπτικό έλεγχο. Η εταιρία STEINEL αναλαμβάνει την εγγύηση για απρόσκοπτη κατάσταση και λειτουργία. Ο χρόνος εγγύησης ανέρχεται σε 36 μήνες και αρχίζει με την ημέρα πώλησης στον καταναλωτή. Επιδιορθώνουμε ελαττώματα, τα οποία οφείλονται σε σφάλματα υλικού ή εργοστασίου, η εγγυητική απαίτηση εκπληρώνεται με επισκευή ή αντικατάσταση ελαττωματικών εξαρτημάτων σύμφωνα με δική μας επιλογή. Η παροχή εγγύησης εκπίπτει για βλάβες σε εξαρτήματα φθοράς και για βλάβες και ελαττώματα που οφείλονται σε ακατάλληλο χειρισμό, ή ακατάλληλη συντήρηση ή σε χρήση ανταλλακτικών ξένων κατασκευαστών. Περιεχόμενα αποκλείονται.

Η εγγύηση παρέχεται μόνο εφόσον η συσκευή αποσταλεί σε μη απουναρμολογημένη μορφή με σύντομη περιγραφή βλάβης, απόδειξη ταμείου ή τιμολόγιο (ημερομηνία αγοράς και σφραγίδα εμπόρου), καλά συσκευασμένη στην αρμόδια υπηρεσία σέρβις.

### Σέρβις επισκευής:

Για επισκευές μετά την πάροδο του χρόνου εγγύησης ή επισκευές ελαττωμάτων χωρίς εγγυητική απαίτηση απευθυνθείτε στο πλησιέστερο σέρβις για να πληροφορηθείτε τη δυνατότητα επισκευής.

**3 E T H**  
KATAΣΚΕΥΑΣΤΗ  
ΕΓΓΥΗΣΗ

## TR - Montaj kılavuzu



### Güvenlik uyarıları

- Hareket dedektöründeki tüm çalışmalardan önce, elektrik beslemesini kesin!
- Montaj sırasında, bağlanacak olan elektrik tesisatında enerji kesik olmalıdır. Bu nedenle ilk olarak elektrikliyi kapatın ve bir kontrol kalemiyle enerjinin kesildiğini kontrol edin.

- Hareket dedektörünün kurulumu sırasında, elektrik şebekesiyle ilgili bir çalışma söz konusudur. Bu nedenle, ülkeye özgü kurulum yönergeleri ile bağlantı koşullarına göre bir uygulama yapılmalıdır (örn. DE-VDE 0100, AT-ÖVE-EN 1, CH-SEV 1000).

### Prencip

Hareketle birlikte ışık, alarm ve daha birçoğu çalışır. Sizin rahatınız, sizin güvenliğiniz için.

İster ev kapısı, garaj, teras veya araç kapısı, ister merdiven sahanlığı, depo veya bodrum, bu kızıl ötesi hareket dedektörü her yerde hızla monte edilir ve işletilir.

IS 240 DUO cihazı, hareket eden vücutların (insan, hayvan, vb.) yaydığı görünmez ısı radyasyonunu algılayan, iki adet 120° piro sensör ile donatılmıştır. Algılanan bu ısı radyasyonu elektronik şekle dönüştürülür ve buna bağlı olan bir kullanıcı cihaz (örn. bir lamba) çalıştırılır.

Örneğin duvarlar veya camlar gibi engeller nedeniyle ısı radyasyonu algılanmaz ve bu durumda hiçbir çalıştırma işlemi yapılmaz. İki adet piro sensör yardımıyla, 240°'lik bir kapsama açısı ve 180°'lik bir açma açısına erişilir.

**Önemli:** En güvenli hareket algılaması, cihaz yürüyüş yönünün yan tarafında monte edildiği ya da yöneltildiği ve sensörün önünde herhangi bir engel (örneğin ağaçlar, duvarlar vb.) olmadığı zaman sağlanır.

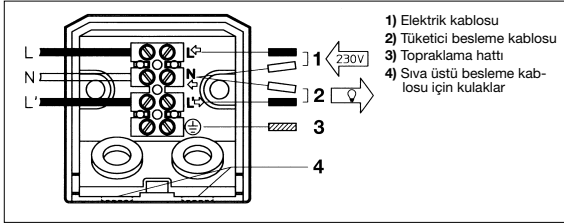

### ■ Duvar tespiti

Dikkat: Montaj, şebekeye bağlantı anlamına gelir. 230 V, hayati tehlike demektir! Bu nedenle ilk olarak elektriği kapatın ve bir kontrol kalemiyle enerjinin kesildiğini kontrol edin. Sensörün kurulumunda, elektrik şebekesiyle ilgili bir çalışma söz konusudur; bu yüzden VDE 0100 uyarınca usulüne göre bir uygulama yapılmalıdır. Hareket dedektörünün, 10 A gücünde bir tesisat sigortasıyla emniyet altına alınması gerektiğini lütfen dikkate alın. Montaj yeri diğer lambalardan asgari 50 cm uzakta olmalıdır, aksi halde ısı radyasyonu sistemin çalışmasına yol açabilir. Montaj yüksekliği yaklaşık 2 m olmalıdır. Bir tornavida yardımıyla sabitleme vidasını 1 saat ibresinin aksi yönde gevşetin, montaj plakasını 2 aşığıya doğru itin ve çıkartın. Klemensin iç kablolarını sokmeyin, klemensin tümüyle hafifce çekerek dışarı çıkarın. Ekindeki lastik tapaları, montaj plakasına yerleştirin.

Montaj plakasını duvara dayalı tutun ve delik yerlerini işaretleyin; duvardaki kablo çıkışına dikkat edin, delikleri delin; dübelleri yerleştirin. Bir çalıştırma işlemini gerçekleştirebilmek için, elektrik bağlantısı en azından iki iletkenli bir kablo yardımıyla içeriye ve ikinci bir kablo yardımıyla tüketici cihaza kadar çekilmelidir. İki lastik tapanın ortası bu amaçla, bir tornavida yardımıyla delinebilir. Sıva üstü tesisatı için, duvar tespitinin altında iki adet kulak öngörülmüştür. Bunlar kolaylıkla kopartılabilir. Kablolar geçirildikten sonra, montaj plakası artık vidalanabilir.

### ■ Elektrik kablosunun bağlantısı

Elektrik kablosu, 2 ila 3 iletkenli bir kablodan oluşur.

**L** = Elektrik iletkeni (genellikle siyah, kahverengi veya gri)

**N** = Nötr hattı (genellikle mavi)

**PE** = Muhtemel topraklama hattı (yeşil/sarı)

Çeşitliye düşülmesi halinde, kabloları bir avometre cihazıyla tanımlamalısınız; ardından tekrar elektriksiz hale getirin. Klemens, elektrik besleme kablosu içindir. Elektrik iletken kablo (**L**) yukarıdan birinci klemense (bkz.ok) ve nötr hattı (**N**) ikinci klemense bağlanır. Yeşil/sarı topraklama kablosu mevcut ise, bunu kendisi için öngörülmüş olan alt terminale bağlayın.

### ■ Tüketici besleme kablosunun bağlanması

Tüketici besleme kablosu da (örn. lambaya giden), aynı şekilde 2 ila 3 iletkenli bir kablodan oluşur. Bağlantısı, **N** ve **L'** klemense yapılır. Tüketici cihazın elektrik iletken kablosu (siyah, kahverengi veya gri kablo), **L'** ile işaretlenmiş klemense bağlanır. Nötr iletken (mavi kablo), **N** ile işaretlenmiş klemense, elektrik şebekesinin nötr iletkeni ile birlikte bağlanacaktır. Muht. var olan sarı/yeşil topraklama hattı, alt klemense monte edilir.

**Önemli:** Bağlantıların karıştırılması, daha sonra cihazda veya sigorta kutunuzda kısa devreye neden olur. Bu durumda, kabloların hepsini tekrar tanımlamak ve yeniden monte etmek zorundasınız. Elektrik besleme kablosuna, AÇMA ve KAPAMA için uygun bir elektrik anahtar monte edilebilir.

## Örnek bağlantılar

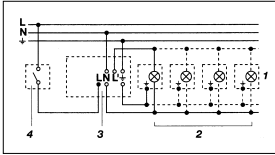

1. Nötr iletken bulunmayan lamba

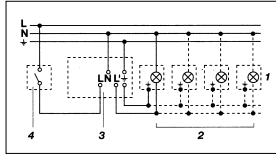

2. Nötr iletken bulunan lamba

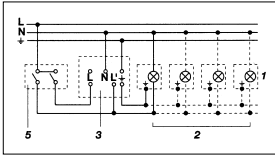

3. Manuel ve otomatik işletim için, seri anahtar üzerinden bağlantı

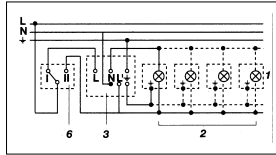

4. Sürekli ışık ve otomatik işletim için, komütatör üzerinden bağlantı

Konum I:  
Otomatik işletim  
Konum II:  
Sürekli aydınlatma için elle işletim

### Dikkat:

Sistemin kapatılması mümkün değildir, yalnızca Konum I ile Konum II arasında tercihli işletim yapılabilir.

- 1) Örn. 1-4 x 100 W flamanlı ampul
- 2) Kullanıcı cihaz, aydınlatma maks. 1000 W (bkz. Teknik özellikler)
- 3) IS 240 DUO cihazının bağlantı terminaleri
- 4) Ev içi anahtar
- 5) Ev içi seri anahtar, Elle, Otomatik
- 6) Ev içi komütatör, Otomatik, Sürekli ışık

## Fonksiyonlar

Hareket dedektörü bağlandıktan ve duvar tutucusuyla sabitlendikten sonra, sistem çalıştırılabilir.

Yuvarlak blendaj çıkartıldıktan sonra, cihazın üzerinde iki ayrı çalışma seçeneği yapılabilir.

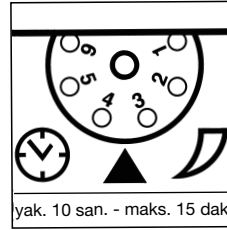

### Kapatma gecikmesi (zaman ayarı)

(Fabrika ayarı: 10 san.)

Yak. 10 san. – maks. 15 dak. arasında kademeli ayarlı aydınlatma süresi  
Ayar düğmesi (1) konumunda = en kısa süre (10 san.)  
Ayar düğmesi (6) konumunda = en uzun süre (15 dak.)  
Hareket dedektöründe algılama alanının ayarı sırasında ve fonksiyon testi için, en kısa sürenin ayarlanması önerilmektedir.

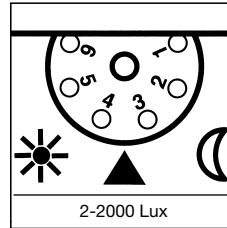

### Alaca karanlık ayarı

(Fabrika ayarı: 2000 Lux)

Sensörün tetikleme eşiği, 2-2000 Lux arasında kademeli ayarlanabilir.  
Ayar düğmesi (1) konumunda = Gün ışığı işletimi yak. 2000 Lux.  
Ayar düğmesi (6) konumunda = Alaca karanlık işletimi yak. 2 Lux.  
Hareket dedektöründe kapsama alanının ayarı sırasında ve gün ışığında fonksiyon testi için, ayar vidası sola dayalı şekilde durmalıdır.

## Erişim menzili ayarı/hassas ayar

2 metre olarak kabul edilen bir montaj yüksekliğinde, sensörün maksimum menzili 12 metredir. İsteğe bağlı olarak, erişim alanı en uygun şekilde ayarlanabilir. Birlikte verilen kapak blendajları 6, istenilen sayıda mercekle elemanın örtülmesine ya da menzilin kişisel isteğe göre kısaltılmasına yarar. Sensör gövdesinin 7 ± 80° döndürülmesiyle, hassas bir ayar yapılması mümkündür. Kapak blendajları 8, üzerlerindeki inceltilmiş dikey veya yatay bölünmelerden ayrılabilir veya bir makas yardımıyla kesilebilir.

Yuvarlak blendaj 2 çıkartıldıktan sonra, sensör merceğinin üst kısmına asılmalıdır. Yuvarlak blendaj 2 daha sonra tekrar yerine takılır, bu sayede kapak blendajları 8 yerlerine sıkı oturmuş olur. Böylece örn. otomobiller, yayalar vb. nedeniyle hatalı devreye girmeler önlenir veya tehlike yerleri özel olarak denetlenir.

## Teknik özellikler

Boyutlar (Y x G x D):	90 x 60 x 100 mm
Güç:	Akkor/halojen ampul yükü 1000 W Floresan ampuller EVG 1000 W Floresan ampuller, dengesiz 500 VA Floresan ampuller, seri dengeli 500 VA Floresan ampuller, paralel dengeli 500 VA Alçak voltaj halojen ampuller 1000 VA LED < 2 W 16 W 2 W < LED < 8 W 64 W LED > 8 W 64 W Kapasitif yüklenme 132 µF
Şebeke bağlantısı:	230-240 V, 50 Hz
Kapsama açısı:	180° menfez açısıyla birlikte 240°
Sensörün döndürülme aralığı:	Hassas ayar ± 80°
Menzil:	maks. 12 m (elektronik stabilizasyonlu)
Zaman ayarı:	10 san. – 15 dak.
Alaca karanlık ayarı:	2-2000 Lux
Koruma türü:	IP 54

## İşletim arızaları

Arıza	Nedeni	Giderilmesi
Elektrik yok	■ Sigorta arızalı, çalıştırılmamış ■ Kısa devre	■ Yeni sigorta takın, elektrik şalterini çalıştırın, kabloyu avometre ile gözden geçirin ■ Bağlantıları gözden geçirin
Devreye girmiyor	■ Gündüz işletiminde, alaca karanlık ayarı gece işletimindedir ■ Ampul arızalı ■ Elektrik anahtarı KAPALI ■ Sigorta arızalı ■ Kapsama alanı doğru değil	■ Yeniden ayarlayın ■ Ampulleri değiştirin ■ Çalıştırın ■ Yeni sigorta takın, gerekt.bağlantıyı kontrol edin ■ Yeniden ayarlayın
Kapanmıyor	■ Kapsama alanında sürekli hareket var ■ Çalıştırılan lamba kapsama alanı içinde ve sıcaklık değişimi nedeniyle yeniden çalışıyor ■ Dahili ev içi seri anahtar üzerinden sürekli işletimde ■ WLAN cihazı, sensöre çok yakın konumlandırılmış	■ Alanı kontrol edin ve gerek. yeniden ayarlayın ya da üzerini örtün ■ Alanı değiştirin ya da üzerini örtün ■ Seri anahtar Otomatik'te ■ WLAN cihazı ile sensör arasındaki mesafeyi artırın
Daima AÇIK/KAPALI çalışıyor	■ Çalıştırılan lamba kapsama alanının içinde ■ Kapsama alanı içinde hayvanlar hareket ediyor	■ Alanı değiştirin ya da üzerini örtün, mesafeyi artırın ■ Alanı değiştirin ya da üzerini örtün

Arıza	Nedeni	Giderilmesi
İstem dışı çalışıyor	<ul style="list-style-type: none"> <li>■ Rüzgar, kapsama alanındaki ağaçları ve çalıları hareket ettiriyor</li> <li>■ Yoldan geçen araçlar algılanıyor</li> <li>■ Hava şartları (rüzgar, yağmur, kar) nedeniyle veya vantilatörler, açık pencerelerden gelen hava akımıyla ani sıcaklık değişimi var</li> <li>■ WLAN cihazı, sensöre çok yakın konumlandırılmış</li> </ul>	<ul style="list-style-type: none"> <li>■ Alanı değiştirin ya da üzerini örtün</li> <li>■ Alanı değiştirin ya da üzerini örtün</li> <li>■ Alanı değiştirin, başka yere monte edin</li> <li>■ WLAN cihazı ile sensör arasındaki mesafeyi artırın</li> </ul>

### İşletim/bakım

Hareket dedektörü, ışığın ve alarımın otomatik olarak açılması için kullanılır. Öngörülmuş olan sabotaj güvenliğinin bulunmaması nedeniyle cihaz, özel hırsız alarmı sistemlerinde kullanıma uygun değildir. Hava koşulları, hareket dedektörünün fonksiyonunu olumsuz etkileyebilir; güçlü fırtınalarda, kar,

yağmur ve doluda, ani sıcaklık değişimlerinin ısı kaynaklarından ayırd edilememesi nedeniyle, bir hatalı devreye girme söz konusu olabilir. Algılama merceği ■ kirlendiğinde, nemli bir bezle (deterjan kullanmadan) temizlenebilir.

### Tasfiye

Elektrikli cihazlar, aksesuar ve ambalajlar, çevre dostu bir dönüşüme gönderilmelidir.



Elektrikli cihazları evsel atıkların içine atmayın!

### Sadece AB ülkeleri için:

Atık Elektrikli ve Elektronik Cihazlar Avrupa yönergesine ve bunun dönüştüğü ulusal yasaya göre, artık kullanılmayacak haldeki elektrikli cihazların ayrı toplanıp çevre dostu geri dönüşüm için gönderilmesi zorunludur.

### Üretici garantisi

Bu STEINEL ürünü, büyük bir itinayla üretilmiş, fonksiyon ve güvenlik kontrolleri geçerli talimatlar uyarınca yapılmış ve ardından bir numune kontrolüne tabi tutulmuştur. STEINEL, kusursuz nitelik ve fonksiyon garantisini vermektedir. Garanti süresi 36 ay olup, kullanıcıya satış tarihi itibarıyla başlar. Malzeme ve fabrikasyon hatalarından kaynaklanan kusurlar tarafımızca giderilmektedir; garanti hizmeti, tercihimize bağlı olarak kusurlu parçaların onarımı veya değişimi şeklinde gerçekleşir. Garanti hizmeti, aşınma parçalarındaki hasarları ve ayrıca usulüne aykırı uygulama ya da bakım veya yabancı parçaların kullanılması yoluyla meydana gelen hasar ve kusurları kapsamaz. Yabancı cisimlere yansıyan dolaylı zararlar, garanti kapsamı dışındadır.

Garanti yükümlülüğü ancak, cihazın açılmamış halde kısa hata açıklaması, kasa fişi veya faturasıyla (satış tarihi ve satıcı kaşesi) birlikte, tam ambalajlanmış şekilde ilgili servis istasyonuna gönderilmesi durumunda geçerlidir.

### Onarım servisi:

Garanti süresinin dolması veya garanti kapsamına girmeyen kusurlar halinde, onarım olanağı konusunda lütfen en yakın servis istasyonuna danışınız.

**3 Y I L**  
ÜRETİCİ  
GARANTİSİ

## HU - Szerelési útmutató



### Biztonsági útmutatások

- A mozgásérzékelőn végzendő minden munka előtt szakítsa meg a feszültségellátást!
- Szereléskor a csatlakoztatandó elektromos vezeték nem lehet feszültség alatt. Ezért először kapcsolja le az áramot, és feszültségjelző segítségével ellenőrizze a feszültségmentességet.

- A mozgásérzékelő felszerelésekor felszerelésekor hálózati feszültséggel végzett munkáról van szó. Ezért azt szakszerűen, az illető országban szokásos szerelési előírásoknak és csatlakoztatási feltételeknek megfelelően kell végezni (például: DE-VDE 0100, AT-OVE-EN 1, CH-SEV 1000).

### Működési elv

Mozgás érzékelésekor bekapcsol a világítás, a riasztó és sok egyéb eszköz. Hogy Ön kényelemben és biztonságban érezhesse magát.

Az infravörös mozgásérzékelőt bárhová, így lakásajtóra, garázsba, teraszra vagy kocsi feljáróra, lépcsőházba, raktárba vagy pincébe gyorsan fel lehet szerelni és üzemkész állapotba lehet helyezni.

Az IS 240 DUO két darab 120°-os piro-érzékelővel rendelkezik, melyek a mozgó testek (emberek, állatok, stb.) által kibocsátott, láthatatlan hőszugárzást érzékelik.

Az eszköz a felfogott hőszugárzást elektronikus jellel alakítja, és ennek segítségével kapcsolja be a csatlakoztatott fogyasztót (pl. egy világítótestet). Akadályokon, pl. falon vagy ablaküvegen keresztül a hőszugárzás nem érzékelhető, ezért kapcsolásra sem kerül sor. A két piro-érzékelő segítségével 240°-os érzékelési szög és 180°-os nyálabszög érhető el.

**Fontos!** A mozgás érzékelése akkor a legbiztosabb, ha az eszközt a mozgáshoz képest oldalirányban helyezi el, ill. tájolja be, és az érzékelő látótérét nem korlátozzák akadályok (pl. fák, falak stb.).

## Bekötés

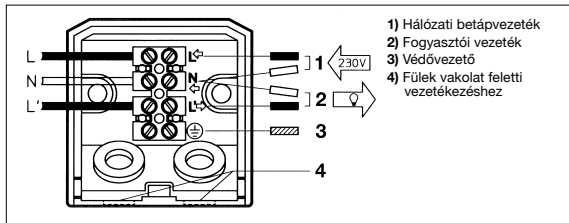

- 1) Hálózati betápvezeték
- 2) Fogyasztói vezeték
- 3) Védővezető
- 4) Fűlek vakolat feletti vezetékéhez

### ■ Falra szerelés

Figyelem! A felszerelés a hálózatra kötést jelent.

A 230 V életveszélyes! Ezért először kapcsolja le az áramot, és feszültségjelző segítségével ellenőrizze a feszültségmentességet. Az érzékelő felszerelésekor hálózati feszültséggel dolgozik; ezért a munkát a VDE 0100 előírásai szerint, szakszerűen kell végeznie. Kérjük, vegye figyelembe, hogy a mozgásérzékelőt 10 A-es hálózati védőkapcsolóval kell biztosítani. Az érzékelőt célszerű más világítótestektől legalább 50 cm-re felszerelni, mert azok hőszugárzása téves jelzést okozhat. A szereléshez célszerű kb. 2 m magas helyet választani. Csavarhúzóval csavarja ki az 1 rögzítő csavart az óramutató járásával ellentétes irányban, majd tolja le és húzza le az 2 szerelőlapot. A sorkapocshoz menő belső vezetékeket ne kesse ki, hanem az egész kapcsot gyengéd húzással vegye ki.

A mellékelt gumidugókat rakja be a szerelőlapba. A szerelőlapot tartsa a falhoz, és rajzolja át a furatok helyét; ügyeljen a vezetékek elhelyezkedésére a falban, fúrja ki a furatokat; rakja be a tipliket. A kapcsolási művelet végrehajtása megkívánja, hogy a hálózati csatlakozás minimum két-pólusú kábelben jusson be a házba, és egy kivezetett második kábelben át érje el a fogyasztót. Ehhez a gumidugókat csavarhúzóval át lehet szúrni. Vakolaton kívüli huzalozás céljára két fül található a falra szerelés rögzítésén. Ezeket könnyen le lehet törni. Ha átvezette a kábeleket, felcsavarozhatja a szerelőlapot.

### ■ A hálózati betápvezeték csatlakoztatása

A hálózati betápvezeték 2- vagy 3-erű kábelből áll.

**L** = áramvezető (többnyire fekete, barna vagy szürke)

**N** = nulla vezető (többnyire kék)

**PE** = esetleges védővezető (zöld/sárga)

Kétség esetén a kábeleket feszültségjelző segítségével azonosítani kell; majd újra le kell róluk kapcsolni a feszültséget. A sorkapcsok a hálózati betápvezeték csatlakoztatására szolgálnak. Az áramvezető (**L**) felülről az első (lásd a nyilat), a nulla vezető (**N**) pedig a második kapocsba lép be. Amennyiben van zöld/sárga védővezető, ezt az e célra szolgáló alsó kapocsba szorítsa be.

### ■ A fogyasztó betápvezetékének csatlakoztatása

A fogyasztó (pl. a világítóttest) betápvezetéke ugyancsak 2-3-pólusú kábelből áll. Ez az **N** és **L'** kapocsokra csatlakozik. A fogyasztó áramvezetője (fekete vagy barna kábel) az **L'**-el jelölt kapocsba kerül. A nulla vezetőt (kék kábel) az **N**-el jelölt kapocsba szorítjuk be a hálózati betápvezeték nulla vezetőjével. Az esetleg létező zöld/sárga védővezető az alsó kapocsba kerül.

**Fontos!** A csatlakozások felcserélése később zárathoz vezet a készülékben vagy a biztosítékdozban. Ebben az esetben ismét azonosítani kell az egyes kábeleket, és újból fel kell szerelnie azokat. A hálózati vezetékben magától értetődően hálózati kapcsoló is elhelyezhető, amellyel ki-bekapcsolható a készülék.

### Példák a bekötésre

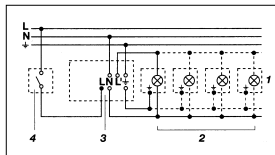

1. Nulla vezető nélküli világítóttestek

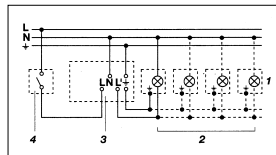

2. Nulla-vezetékkel rendelkező világítóttestek

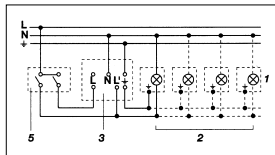

3. Csatlakozás soros kapcsolóval kézi- és automatikus működtetéshez

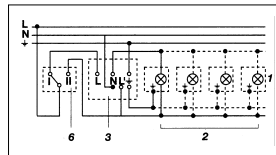

4. Csatlakoztatás váltókapcsolóval állandó fényhez és automatikus működtetéshez

I. állás:  
automatikus működtetés

II. állás:  
kézi kapcsolású állandó világítás

### Figyelem!

A berendezést nem lehet ki-csatlakoztatni, csupán az I. és II. állás közötti választási üzemmód használható.

- 1) pl. 1–4 x 100 W izzólámpa
- 2) Fogyasztók, világítás max. 1000 W (ld. a műszaki adatoknál)
- 3) Az IS 240 DUO csatlakozókapocs
- 4) Házon belüli kapcsoló
- 5) A ház sorozatkapcsolója, kézi, automata állás
- 6) A ház váltókapcsolója, automata állás, állandó világítás

## Műveletek

Miután csatlakoztatta a mozgásérzékelőt és a fali tartóra rögzítette, bekapcsolhatja a berendezést.

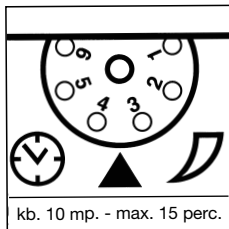

### Kikapcsolás késleltetés (időbeállítás) (a gyári beállítás: 10 mp.)

A világítási idő fokozatmentesen állítható kb. 10 mp-től max. 15 percig.  
Szabályozó gomb (1)-re állítva = legrövidebb idő (10 mp)  
Szabályozó gomb (6)-ra állítva = leghosszabb idő (15 perc)  
A mozgásérzékelő érzékelési tartományának beállításakor, és a működéspróba alkalmával ajánlatos a legrövidebb időt beállítani.

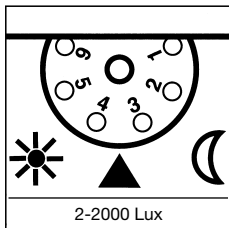

### Szűrületi beállítás (gyári beállítás: 2000 Lux)

Az érzékelő megszólalási küszöbértéke fokozatmentesen állítható 2 - 2000 Lux között.  
A szabályzó (1)-re állítva = nappali üzem, kb. 2000 Lux.  
Szabályzó gomb (6)-ra állítva = alkonyi üzem, kb. 2 Lux.  
A mozgásérzékelő érzékelési területének beállításakor, és a nappali működéspróbanál az állítócsavarnak ütközésig balra fordított állásban kell állnia.

A **1** takarógyűrű lehúzása után a készüléken két bekapcsolási lehetőség áll rendelkezésére.

## Hatótávolság beállítás/finombeállítás

2 m-es elméleti szerelési magasság esetén az érzékelő maximális hatótávolsága 12 m. Az érzékelési tartományt igény szerint optimális értékre lehet beállítani. A mellékelt **1** takaróbetétek arra szolgálnak, hogy a lencsén tetszőleges számú szelvényt lehessen letakarni, ill. hogy a hatótávolságot le lehessen rövidíteni velük. A finombeállítást úgy tudja elvégezni, hogy az érzékelő **1** házát  $\pm 80^\circ$ -al elforgatja. A **1** takaróbetétek a bemélyített hornyok mentén függőleges és vízszintes irányban szétválaszthatók, vagy olóval vágthatók.

A **1** takarógyűrű lehúzása után pedig beakaszthatók az érzékelő lencse felső részén. Utána a **1** takarógyűrűt ismét fel kell helyezni, amely szilárdan a helyükön rögzíti a **1** takaróbetéteket. Ezáltal pl. az autók, gyalogosok stb. által kiváltott téves kapcsolások kizárhatók, vagy a veszélyes területek célzottan megfigyelhetők.

## Műszaki adatok

Méretek (ma x szé x mé):	90 x 60 x 100 mm
Teljesítmény:	Izzó-/ halogénlámpa terhelés 1000 W Elektronikus előtét fénycsövek 1000 W Kompenzálatlan fénycsövek 500 VA Sorosan kompenzált fénycsövek 500 VA Párhuzamosan kompenzált fénycsövek 500 VA Kisfeszültségű halogénlámpák 1000 VA LED < 2 W 16 W 2 W < LED < 8 W 64 W LED > 8 W 64 W Kapacitív terhelés 132 $\mu$ F
Hálózati csatlakozás:	230–240 V, 50 Hz
Érzékelési szög:	240° 180°-os nyálabszöggel
Az érzékelő elfordítási területe:	Finombeállítás $\pm 80^\circ$
Hatótávolság:	max. 12 m (elektronikusan stabilizált)
Időbeállítás:	10 mp – 15 perc
Szűrületi beállítás:	2–2000 Lux
Védettségi mód:	IP 54



## Üzemzavarok

Zavar	Oka	Elhárítása
Nem kap áramot	<ul style="list-style-type: none"> <li>■ biztosíték hibás, nincs bekapcsolva</li> <li>■ rövidzár</li> </ul>	<ul style="list-style-type: none"> <li>■ új biztosíték, hálózati kapcsolót bekapcsolni; vezetékét feszültségjelzővel ellenőrizni</li> <li>■ csatlakozókat átvizsgálni</li> </ul>
Nem kapcsol be	<ul style="list-style-type: none"> <li>■ nappali üzemnél a szürkületi érték éjszakai üzemre van beállítva</li> <li>■ izzólámpa kiégett</li> <li>■ hálózati kapcsoló KI van kapcsolva</li> <li>■ biztosíték hibás</li> <li>■ érzékelési terület nincs célozotán beállítva</li> </ul>	<ul style="list-style-type: none"> <li>■ újra beállítani</li> <li>■ izzólámpákat kicserélni</li> <li>■ bekapcsolni</li> <li>■ új biztosíték, esetleg csatlakozást ellenőrizni</li> <li>■ újra beállítani</li> </ul>
Nem kapcsol ki	<ul style="list-style-type: none"> <li>■ folyamatos mozgás az érzékelési területen</li> <li>■ a kapcsolt világítóttest az érzékelési területen található, és a hőmérsékletváltozás hatására újra bekapcsol</li> <li>■ a ház soros kapcsolója tartós üzemre van kapcsolva</li> <li>■ helyezze a WLAN készüléket nagyon közel az érzékelőhöz</li> </ul>	<ul style="list-style-type: none"> <li>■ területet ellenőrizni és esetleg újra beállítani, ill. letakarni</li> <li>■ területet módosítani, ill. letakarni</li> <li>■ soros kapcsoló automatikus állásban</li> <li>■ növelje a WLAN készülék és az érzékelő közötti távolságot</li> </ul>
Állandóan KI/BE kapcsol	<ul style="list-style-type: none"> <li>■ a kapcsolt világítóttest az érzékelési területen található</li> <li>■ állatok mozognak az érzékelési területen</li> </ul>	<ul style="list-style-type: none"> <li>■ területet átállítani, ill. letakarni, távolságot megnövelni</li> <li>■ területet átállítani, ill. letakarni</li> </ul>

## Zavar

Nem kívánt módon bekapcsol

## Oka

- az érzékelési területen szél mozgatja a fákat és brokrokat
- az utcán elhaladó autók érzékelése
- az időjárás (szél, eső, hó), vagy a ventilátorokból, nyitott ablakokon át kiáramló levegő miatt a hőmérséklet hirtelen változik
- helyezze a WLAN készüléket nagyon közel az érzékelőhöz

## Elhárítása

- területet átállítani, ill. letakarni
- területet átállítani, ill. letakarni
- területet megváltoztatni, a felszerelés helyét áthelyezni
- növelje a WLAN készülék és az érzékelő közötti távolságot

## Üzemeltetés/ápolás

A mozgásérzékelő a világítás és riasztás kapcsolására alkalmas eszköz. Speciális riasztóberendezésekben nem használható, mivel nem rendelkezik az ilyen berendezésekre előírt szabotázsvédelemmel. Az időjárás viszonyok befolyással lehetnek a mozgásérzékelő működésére.

Erős szellőkékek, hóesés, eső, jégeső téves kapcsolást eredményezhet, mivel a hőmérséklet hirtelen ingadozásait a készülék nem tudja megkülönböztetni a hóforrásoktól. Az érzékelő **!** lencséje szennyeződés esetén nedves ruhával (tisztítószert nélkül) tisztítható.

## Ártalmatlanítás

Gondoskodjon az elektromos készülékek, a tartozékok és a csomagolás környezetbarát újra hasznosításáról.



Ne dobjon elektromos készülékeket a háztartási szemétkosárba.

**Csak az EU-országok esetében:**  
Az elektromos és elektronikus berendezések hulladékainak kezelésére vonatkozó hatályos európai irányelvek, és azok végrehajtásáról szóló nemzeti rendelkezések szerint a már nem használható elektromos készülékeket külön kell gyűjteni, és környezetbarát újrahasznosításukról gondoskodni.

## Gyári garancia

Ezt a terméket a Steinel maximális garanciával gyártotta le, működését és biztonságát az érvényes előírások alapján vizsgálta be, majd szűrőpróba szerűen ellenőrizte. A Steinel garanciát vállal a kifogástalan minőségre és működésre. A garancia ideje 36 hónap, ami a vásárlás napján kezdődik. Minden olyan hiányosságot kiküszöbölünk, amely anyag- vagy gyártási hibákra vezethető vissza. A garancia teljesítésének módját mi választjuk meg: ez lehet a hibás alkatrészek megjavítása, vagy kicserélése. A garancia nem vonatkozik a kopóalkatrészek keletkező károokra, valamint az olyan károokra és hiányosságokra, amelyek a szakszerűtlen kezelés, karbantartás, vagy a nem eredeti alkatrészek használata miatt következnek be. Más tárgyakra következményként áttérjedő károk a garanciából ki vannak zárva.

Garanciát csak akkor vállalunk, ha a készüléket szétszerelés nélkül jó állapotban jól becsomagolják, mellékelik a hiba rövid leírását, a (vásárlás időpontjával és a kereskedő pecsétjével ellátott) pénztárblokkot vagy számlát, és ezeket elküldik az illetékes szerviznek.

### Javító szolgálat:

A garanciaidő lejártá után, vagy a garancia hatálya alá nem tartozó hiányosságok esetén tudakolja meg az Önhöz legközelebb eső szervizünkben, hogy milyen lehetőségei vannak a helyreállításra.

**3 ÉV**  
GYÁRTÓI  
GARANCIA

## CZ - Montážní návod



### Bezpečnostní pokyny

- Před zahájením jakýchkoli prací na hlásiči pohybu je nutno přerušit proud napětí!
- Připojované elektrické vedení nesmí být během montáže pod napětím. Proto je nejprve třeba vypnout proud a poté pomocí zkoušečky napětí zkontrolovat, zda je vedení bez napětí.
- Při instalaci hlásiče pohybu se jedná o práci na síťovém napětí. Musí proto být provedena odborně podle obvyklých předpisů pro instalaci elektrických zařízení a podmínek jejich připojení dle ČSN (např. DE-VDE 0100, AT-ÖVE-EN 1, CH-SEV 1000)

### Princip činnosti

Pohyb zapíná světlo, výstražný systém a řadu dalších zařízení. Pro vaše pohodlí, pro vaši bezpečnost.

Ať se jedná o domovní dveře, garáž, terasu nebo přístřešek pro auto, ať je to schodiště, skladiště či sklep, všude tam je možno tento infračervený hlásič pohybu rychle namontovat a uvést do provozu.

IS 240 DUO je vybaven dvěma pyroelektrickými senzory uspořádanými po 120°, které zaznamenávají neviditelné tepelné záření vydávané pohyblivými se těly (osob, zvířat atp.). Takto zaznamenané tepelné záření je pak elektro-

nicky převedeno na signál způsobující zapnutí připojeného spotřebiče (např. osvětlení). Tepelné záření neprochází překážkami, jakými jsou například zdi nebo skleněné tabule, a v těchto případech tedy k zapnutí nedochází. Pomocí dvou pyroelektrických senzorů je při úhlu otevření 180° dosahováno úhlu záhytu 240°.

**Důležité:** Nejbezpečnějšího zachycení pohybu dosáhnete tehdy, je-li přístroj namontován resp. vyrovnán napříč vzhledem ke směru chůze a ve výhledu mu přitom nebrání žádná překážky (jako např. stromy, zdi atp.).

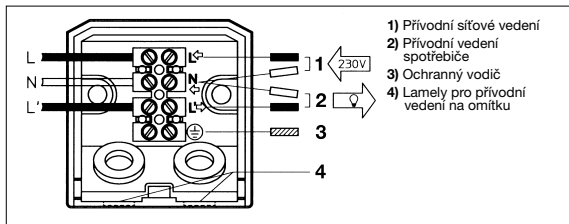

### ■ Připevnění na stěnu

Pozor: Montáž zahrnuje připojení k elektrické síti. Napětí 230 V je životu nebezpečné! Proto je nejprve třeba vypnout proud a poté pomocí zkoušečky napětí zkontrolovat, zda je vedení bez napětí. Při instalaci senzoru se jedná o práci na síťovém napětí; proto musí být provedena odborně podle VDE 0100. Mějte prosím na paměti, že hlásič pohybu musí být zajištěn jističem vedení o hodnotě 10 A. Místo montáže by mělo být od jiného svítidla vzdáleno nejméně 50 cm, poněvadž tepelné záření může mít za následek spuštění systému. Montážní výška by měla činit asi 2 m. Šroubovákem uvolněte upevňovací šroub **3** proti směru hodinových ručiček, montážní desku **4** posuňte směrem dolů a sejměte ji. Neodpojujte vnitřní vodiče od svítidlové svorkovnice, nýbrž vyjměte mírným tahem celou svorkovnici. Do montážní desky vložte přiložené pryžové ucpávky.

Montážní desku přitlačujte ke stěně a vyznačte otvory k vrtání, pozor na kabely ve zdi, vyvrtejte otvory, vložte hmoždinky. Aby bylo možno provádět zapínání a vypínání, musí být připojení k elektrické síti provedeno alespoň dvou vodičovým přívodním kabelem, přičemž ke spotřebiči musí být vyveden druhý kabel. Dvě pryžové ucpávky můžete prorazit šroubovákem. Pro zapojení na omítku jsou dole k upevnění na stěnu připraveny dvě lamely.

Lze je lehce přehnout. Po provlečení kabelů můžete našroubovat montážní desku.

### ■ Připojení k elektrické síti

K připojení k elektrické síti použijte kabel se 2 až 3 vodiči:  
**L** = fázový vodič (většinou černý, hnědý nebo šedý)  
**N** = nulový vodič (většinou modrý)  
**PE** = případný ochranný vodič (zelenožlutý)

V případě pochybností je nutno identifikovat jednotlivé vodiče kabelu pomocí zkoušečky napětí; zda jsou zase bez napětí. K připojení k síti slouží svítidlové svorkovnice. Fázový vodič (**L**) se zasune do první svorky shora (viz šipku) a nulový vodič (**N**) se zasune do druhé svorky. Je-li k dispozici zelenožlutý ochranný vodič, upevněte jej do k tomu určené spodní svorky.

### ■ Připojení přívodního vedení spotřebiče

Přívodní vedení spotřebiče (např. ke svítidlu) je tvořeno rovněž 2 až 3 vodičovým kabelem. Připojení se provede prostřednictvím svorek **N** a **L'**. Fázový vodič spotřebiče (černý, hnědý nebo šedý kabel) se zapojí do svorky označené **L'**. Nulový vodič (modrý kabel) se prostřednictvím svorky označené **N** propojí s nulovým vodičem síťového přívodního vedení. Stávající zelenožlutý ochranný vodič se připevní ke spodní svorce.

**Důležité:** Záměna vodičů později způsobí zkrat v přístroji nebo ve vaší pojistkové skříni. V tomto případě je nutno jednotlivé kabely opakovaně identifikovat a poté znovu zapojit. V přívodním síťovém vedení může být samozřejmě zařazen běžný síťový vypínač.

## Příklady připojení

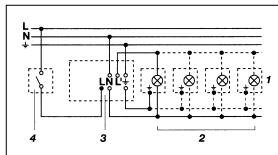

1. Svítidlo bez stávajícího nulového vodiče

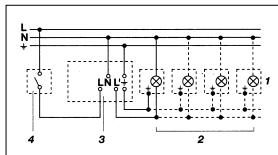

2. Svítidlo se stávajícím nulovým vodičem

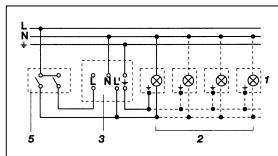

3. Připojení prostřednictvím sériového přepínače pro ruční a automatický provoz

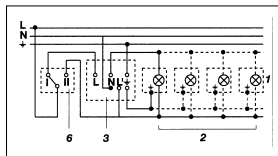

4. Připojení prostřednictvím střídavého přepínače pro trvalé osvětlení a automatický provoz

Poloha I:  
automatický provoz

Poloha II:  
ručně ovládané trvalé osvětlení

### Pozor:

Vypnutí soustavy není možné, lze pouze přepínat mezi polohou I a polohou II.

- 1) Např. 1–4 žárovky po 100 W
- 2) Spotřebiče, osvětlení max. 1 000 W (viz Technické parametry)
- 3) Připojovací svorky IS 240 DUO
- 4) Domovní přepínač
- 5) Domovní sériový přepínač, ruční, automatický provoz
- 6) Domovní střídavý přepínač, automatický provoz, trvalé osvětlení

## Funkce

Po připojení hlásiče pohybu a upevnění na stěnu pomocí držáku lze zařazení zapnout.

Po sejmutí prstencové clony **2** jsou na přístroji na výběr dvě možnosti zapnutí.

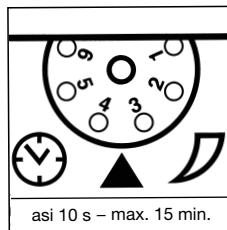

### Zpoždění vypnutí (časové nastavení) (nastavení z výroby: 10 s)

Doba, po kterou má lampa svítit, je plynule nastavitelná v rozmezí asi 10 s až max. 15 min. Otočný regulátor nastavený na (1) = nejkratší čas (10 s) Otočný regulátor nastavený na (6) = nejdelší čas (15 min.)

Při nastavování oblasti záchytu hlásiče pohybu a provádění jeho funkční zkoušky se doporučuje použít nastavení nejkratší doby.

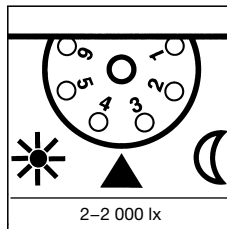

### Soumrakové nastavení (nastavení z výroby: 2 000 lx)

Práhovou reakční hodnotu senzoru je možno nastavovat plynule v rozmezí 2 až 2 000 lx. Otočný regulátor nastavený na (1) = provoz za denního světla, asi 2 000 lx. Otočný regulátor nastavený na (6) = soumrakový provoz, asi 2 lx.

Při nastavování oblasti záchytu hlásiče pohybu a provádění jeho funkční zkoušky za denního světla musí být regulační šroub na levém dorazu.

## Nastavení dosahu / nastavení

U předpokládané montážní výšky 2 m činí maximální dosah senzoru 12 m. Podle potřeby může být optimálně nastavena oblast záchytu. Přiložené krycí clony **1** slouží k zakrytí libovolného počtu segmentů čočky a případně i k individuálnímu zkrácení dosahu. Natočením tělesa senzoru **2** v rozsahu  $\pm 80^\circ$  je navíc možno provést jemné doladění. Jednotlivé krycí clony **1** lze oddělit nebo odstříhnout nůžkami, ve vodorovném i svislém směru, podél předem vyražených dělicích drážek. Po sejmutí prstencové clony **2** se pak tyto clony zavěsí v horní oblasti čočky senzoru.

Nasazením prstencové clony **1** do původní polohy se pak krycí clony **1** pevně zajistí. Tím jsou vyloučena chybná zapnutí, např. v důsledku průjezdu automobilů, pohybu kolemjdoucích atd., nebo cílené kontrolována nebezpečná místa.

## Technické parametry

Rozměry (vxšxh):	90 x 60 x 100 mm
Výkon:	Zatížení žárovky/halogenové žárovky 1000 W Zařívky elektronická předřadná zařízení 1000 W Zařívky nekompensované 500 VA Zařívky sériově kompenzované 500 VA Zařívky paralelně kompenzované 500 VA Nízkonapětové halogenové žárovky 1000 W LED < 2 W 16 W 2 W < LED < 8 W 64 W LED > 8 W 64 W Kapacitní zatížení 132 $\mu$ F
Připojení k elektrické síti:	230–240 V, 50 Hz
Úhel záchytu:	240° s úhlem otevření 180°
Rozsah natočení senzoru:	Jemné doladění $\pm 80^\circ$
Dosah:	max. 12 m (s elektronickou stabilizací)
Časové nastavení:	10 s – 15 min.
Soumrakové nastavení:	2–2 000 lx
Krytí:	IP 54

## Provozní poruchy

Porucha	Příčina	Náprava
Přístroj je bez napětí	■ Vadná pojistka, přístroj není zapnutý  ■ Zkrat	■ Nová pojistka, zapnout síťový vypínač, zkontrolovat vedení pomocí zkoušečky napětí  ■ Zkontrolovat připojení
Přístroj nezapíná	■ Při denním provozu je zvoleno soumrakové nastavení odpovídající nočnímu provozu ■ Vadná žárovka ■ Síťový vypínač v poloze VYPNUTO ■ Vadná pojistka  ■ Oblast záchytu není přesně nastavena	■ Znovu nastavit  ■ Vyměnit žárovku ■ Zapnout  ■ Nová pojistka, popř. zkontrolovat připojení ■ Znovu seřídít
Přístroj nevypíná	■ Trvalý pohyb v oblasti záchytu  ■ Spínané světlo se nachází v oblasti záchytu a znovu spíná při změně teploty ■ Domovní sériový přepínač přepnutý na trvalý provoz ■ Zařízení WLAN umístít velmi blízko senzoru	■ Zkontrolovat oblast a případně znovu seřídít, popř. zakrýt ■ Změnit oblast, popř. zakrýt  ■ Sériový přepínač do polohy Auto  ■ Zvětšit vzdálenost mezi zařízením WLAN a senzorem
Přístroj stále střídavě zapíná a vypíná	■ Spínané světlo se nachází v oblasti záchytu  ■ V oblasti záchytu se pohybují zvířata	■ Přestavit oblast, popř. zakrýt její část, zvětšit vzdálenost ■ Přestavit oblast, popř. zakrýt její část

Porucha	Příčina	Náprava
Přístroj zapíná v nevhodnou dobu	<ul style="list-style-type: none"> <li>■ Vítr pohybuje stromy a keři v oblasti zachytu</li> <li>■ Zaznamenávání pohybu aut na ulici</li> <li>■ Náhlá změna teploty způsobená povětrnostními vlivy (vítr, déšť, sníh) nebo odvětrávaným vzduchem proudícím od ventilátorů či z otevřených oken</li> <li>■ Zařízení WLAN umístí velmi blízko senzoru</li> </ul>	<ul style="list-style-type: none"> <li>■ Přestavit oblast, popř. zakrýt její část</li> <li>■ Přestavit oblast, popř. zakrýt její část</li> <li>■ Změnit oblast zachytu, změnit místo montáže</li> <li>■ Zvětšit vzdálenost mezi zařízením WLAN a senzorem</li> </ul>

### Provoz a ošetřování

Hlásič pohybu je vhodný k zapínání osvětlení a výstražného systému. Přístroj není vhodný pro speciální poplašné soustavy proti vloupání, protože není vybaven příslušným předepsaným zabezpečením proti sabotáži. Funkci hlásiče pohybu mohou ovlivnit povětrnostní vlivy.

Při silných porывech větru, sněžení, dešti nebo krupobití může dojít k chybnému zapnutí, poněvadž náhlé výkyvy teploty nemohou být odlišeny od účinku skutečných zdrojů tepla. Snímací čočku ■ je v případě znečištění možno očistit vlhkým hadříkem (bez použití čisticích prostředků).

### Likvidace

Elektrická zařízení, příslušenství a obaly by měly být odvezeny k ekologickému opětovnému zhodnocení.



Nevyhazujte elektrická zařízení do domovního odpadu!

#### Jen pro země EU:

V souladu s platnou evropskou směrnicí o odpadních elektrických a elektronických zařízeních a jejím převedení do národního práva musí být nepoužitelná elektrická zařízení separována a odevzdána k ekologickému opětovnému zhodnocení.

### Záruka výrobce

Tento výrobek firmy Steinel je vyráběn s maximální pozorností věnovanou jeho funkčnosti a bezpečnosti, které byly vyzkoušeny podle platných předpisů, přičemž se výrobek rovněž podrobil namátkové výstupní kontrole. Firma Steinel přebírá záruku za bezvadné provedení a funkčnost. Záruka se poskytuje v délce 36 měsíců a začíná dnem prodeje výrobku spotřebiteli. Odstraněny vám budou výrobní vady a závady zapříčiněné vadným materiálem, přičemž záruka spočívá v opravě nebo výměně výrobku dle našeho výběru. Záruka se nevztahuje na škody na dílech podléhajících opotřebení rovněž i na škody a vady zapříčiněné nesprávným zacházením nebo údržbou či použitím cizích dílů. Uplatňování dalších nároků následných škod na cizích věcech je vyloučeno.

Záruka bude uznána jen tehdy, bude-li nedemontovaný přístroj dobře zabalen, přiložen krátký popis závady, pokladní stvrženka nebo faktura (datum prodeje a razítko prodejny), poslán na adresu příslušného servisu.

#### Servisní opravy:

Po uplynutí záruční doby nebo v případě závad bez nároku na záruku se ve vašem nejbližším servisu zeptejte na možnost opravy.

**3** LETÁ  
ZÁRUKA  
VÝROBCE

## SK - Návod na montáž



### Bezpečnostné pokyny

- Pred všetkými prácami na pohybovom senzore prerušte prívod elektrickej energie!
- Pri montáži musí byť pripájané elektrické vedenie bez napätia. Preto je potrebné najskôr vypnúť elektrický prúd a skontrolovať beznapätovosť pomocou skúšačky napätia.
- Pri inštalácii pohybového senzora ide o prácu na sieťovom napätí. Inštalácia sa preto musí vykonať odbornou podľa inštalčných predpisov a podmienok pripojenia platných v danej krajine (napr. DE-VDE 0100, AT-ÖVE-EN 1, CH-SEV 1000).

### Princíp

Pohyb zapína svetlo, alarm a oveľa viac. Pre vaše pohodlie, pre vašu bezpečnosť.

Či sa má zapínať svetlo pred domovými dverami, na terase alebo na garážovej ploche, či na schodisku, v skladisku alebo pivnici, tento infračervený pohybový senzor je všade rýchlo namontovaný a pripravený na prevádzku.

IS 240 DUO je vybavený dvoma pyrosenzormi otočnými o 120°, ktoré snímajú neviditeľné tepelné žiarenie pohybujúcich sa telies (osôb, zvierat atď.). Toto zaznamenané tepelné žia-

renie sa elektricky spracuje a pripojený spotrebič (napr. svetidlo) sa zapne. Cez prekážky, ako napr. múry alebo sklenené tabule, sa tepelné žiarenie nezaznamená, tým pádom sa neuskutoční zapnutie. Prostredníctvom dvoch pyrosenzorov sa dosahuje uhol snímania 240° s uhlom otvorenia 180°.

**Dôležité:** Najbezpečnejšie zachtývanie pohybu dosiahnete vtedy, keď prístroj nainštalujete, resp. nastavíte bočne k smeru chôdze a ak prístroj nebránia vo výhlade žiadne prekážky (ako napr. vetvy stromov, múry atď.).

### Inštalácia

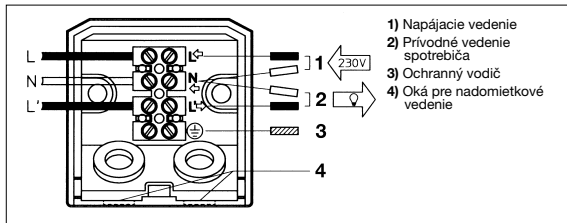

### ■ Upevnenie na stenu

Pozor: Montáž znamená zapojenie do siete.

230 V znamená nebezpečenstvo ohrozenia života! Preto je potrebné najskôr vypnúť elektrický prúd a skontrolovať beznapätovosť pomocou skúšačky napätia. Pri inštalácii senzora ide o prácu na sieťovom napätí, preto sa musí vykonať odbornou podľa normy VDE 0100. Dbajte na to, že pohybový senzor musí byť istený výkonovým ističom 10 A. Miesto montáže by malo byť vzdialené minimálne 50 cm od svietidla, keďže tepelné žiarenie môže spôsobiť spustenie systému. Montážna výška by mala byť cca 2 m. Pomocou skrutkovača odskrutkujte upevňovaciu skrutku **5** proti smeru hodinových ručičiek, montážnu dosku **■** posuňte nadol a odtiahnite. Vnútorne zapojenie na lustrovú svorku neuvolňujte, ale vyberte celú svorku pomocou jemného potiahnutia. Priložené gumené zátky nasadte na montážnu dosku.

Montážnu dosku priložte na stenu a zaznačte otvory na vrtanie, dbajte na vedenia v stene, vyvrtajte otvory, vložte hmoždinky. Na vykonanie spínania sa musí sieťová prípojka viesť minimálne dvojpolovým káblom smerom k spotrebiču a druhým káblom vyviesť zo spotrebiča. Dve gumené zátky treba za týmto účelom preraziť pomocou skrutkovača. Pre nadomietkové zapojenie sú naplánované dve oká dole na upevnení na stenu. Dajú sa ľahko zalomiť. Keď sú káble prevedené, môže sa naskrutkovať montážna doska.



### ■ Pripojenie napájacieho vedenia

Napájacie vedenie tvorí dvoj- až trojpólový kábel.

**L** = živý vodič (najčastejšie čierny, hnedý alebo sivý)

**N** = nulový vodič (zvyčajne modrý)

**PE** = prípadný ochranný vodič (zeleno-žltý)

V prípade pochybností identifikujte káble pomocou skúšačky napätia; potom ich znova odpojte od napätia. Lustrové svorky sú určené pre napájacie vedenie. Živý vodič (**L**) je vedený zhora do prvej (pozri šípku) a nulový vodič (**N**) do druhej svorky. Ak je k dispozícii zeleno-žltý ochranný vodič, zapojte ho na príslušnú spodnú svorku.

### ■ Pripojenie prívodného vedenia spotrebiča

Prívodné vedenie spotrebiča (napr. k svietidlu) tvorí taktiež dvoj- až trojpólový kábel. Pripojenie vykonajte na svorky **N** a **L'**. Živý vodič spotrebiča (čierny, hnedý alebo sivý kábel) namontujte na svorku s označením **L'**. Nulový vodič (modrý kábel) inštalujte do svorky označenej ako **N** spolu s nulovým vodičom napájacieho vedenia. Prípadný zeleno-žltý ochranný vodič namontujte na spodnú svorku.

**Dôležité:** Zámena vodičov vedie k skratu v prístroji alebo v skrinke s poistkami. V tomto prípade treba jednotlivé káble ešte raz identifikovať a nanovo zapojiť. Na sieťové prívodné vedenie možno samozrejme namontovať sieťový spínač na zapínanie a vypínanie.

### Príklady zapojenia

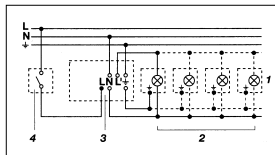

1. Svietidlo bez nulového vodiča

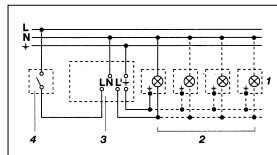

2. Svietidlo s nulovým vodičom

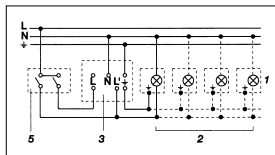

3. Pripojenie cez sériový spínač pre manuálnu a automatickú prevádzku

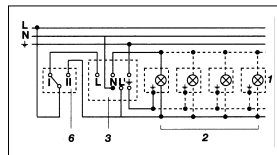

4. Pripojenie cez prepínač pre režim trvalého svietenia a režim automatickej prevádzky

Poloha I:  
Automatická prevádzka

Poloha II:  
Manuálna prevádzka, nepretržité osvetlenie

### Pozor:

Vypnutie zariadenia nie je možné, jedine voľiteľná prevádzka medzi polohou I a polohou II.

- 1) napr. 1 – 4 x 100 W žiarovky
- 2) spotrebič, osvetlenie max. 1000 W (pozri technické údaje)
- 3) pripájacie svorky IS 240 DUO
- 4) interný domový spínač
- 5) interný domový sériový spínač, man., automatika
- 6) interný domový prepínač, automatika, trvalé svietenie

## Funkcie

Po pripojení pohybového senzora a jeho upevnení pomocou nástenného držiaka sa môže zariadenie zapnúť.

Po odstránení kruhovej clony **2** sú na prístroj k dispozícii dve možnosti nastavenia.

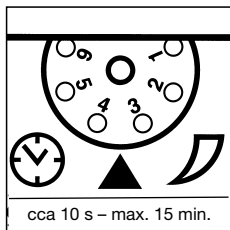

### Oneskorenie vypnutia (nastavenie času) (nastavenie od výrobcu: 10 s)

Plynulo nastaviteľná doba svietenia cca 10 s – max 15 min.  
Nastavovací regulátor nastavený na (1) = najkratší čas (10 s)  
Nastavovací regulátor nastavený na (6) = najdlhší čas (15 min.)  
Pri nastavovaní pohybového senzora na oblasť snímania a pre test funkčnosti odporúčame nastaviť najkratší čas.

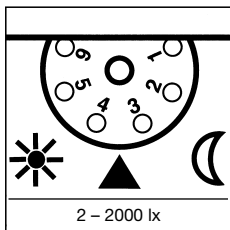

### Nastavenie stmievania (Nastavenie z výroby: 2000 lx)

Plynulo nastaviteľný prah citlivosti senzora 2 – 2000 lx.  
Nastavovací regulátor nastavený na (1) = prevádzka pri dennom svetle cca 2000 lx.  
Nastavovací regulátor nastavený na (6) = prevádzka pri stmievaní cca 2 lx.  
Pri nastavovaní pohybového senzora na oblasť snímania a pre test funkčnosti pri dennom svetle sa musí regulačná skrútka nastaviť do polohy ľavého dorazu.

## Nastavenie dosahu/nastavovanie

Pri predpokladanej montážnej výške 2 m predstavuje maximálny dosah senzora 12 m. V závislosti od potreby je možné oblasť snímania optimálne nastaviť. Priložené kryty **3** slúžia na zakrytie ľubovoľného počtu šošovkových segmentov, resp. na individuálne skrátenie dosahu. Otočením telesa senzora **3** o  $\pm 80^\circ$  je okrem toho možné jemné doladenie. Kryty **3** možno rezať alebo strihať nožnicami pozdĺž drážkovaných dielikov v zvislom a vodorovnom smere.

Po odstránení kruhovej clony **2** ich treba zavesiť v hornej časti sensorovej šošovky. Kruhovou clonu **2** následne znovu namontujte, čím sa kryty **3** pevne uchytiť. Tým sa vylúči chybné zapnutie spôsobené napr. okoloidúcimi automobilmi, chodcami atď., alebo sa dosiahne cieľené monitorovacie rizikových miest.

## Technické údaje

Rozmery (v x š x h):	90 x 60 x 100 mm
Výkon:	zaťaženie halogénovej žiarovky 1000 W žiarovky s predrad. el. prístrojmi 1000 W žiarovky nekompenzované 500 VA žiarovky so sériovou kompenzáciou 500 VA žiarovky s paralelnou kompenzáciou 500 VA nízko-voltové halogénové žiarovky 1000 VA LED < 2 W 16 W 2 W < LED < 8 W 64 W LED > 8 W 64 W kapacitné zaťaženie 132 $\mu$ F
Sieťová prípojka:	230 – 240 V, 50 Hz
Uhol snímania	240° s uhlom otvorenia 180°
Rozsah vychýlenia senzora:	jemné doladenie $\pm 80^\circ$
Dosah:	max. 12 m (elektronicky stabilizovaný)
Nastavenie času:	10 s – 15 min.
Nastavenie stmievania:	2 – 2000 lx
Krytie:	IP 54

## Prevádzkové poruchy

Porucha	Prčina	Náprava
Bez napätia	<ul style="list-style-type: none"> <li>■ chybná poisťka, svietidlo nie je zapnuté</li> <li>■ skrat</li> </ul>	<ul style="list-style-type: none"> <li>■ nová poisťka, zapnúť sieťový spínač, skontrolovať vedenie pomocou skúšačky napätia</li> <li>■ skontrolovať pripojenia</li> </ul>
Nezapína	<ul style="list-style-type: none"> <li>■ pri dennej prevádzke, nastavenie stmievania je nastavené na nočnú prevádzku</li> <li>■ chybná žiarovka</li> <li>■ sieťový spínač je vypnutý</li> <li>■ poisťka chybná</li> <li>■ oblasť snímania nie je cielene nastavená</li> </ul>	<ul style="list-style-type: none"> <li>■ znovu nastaviť</li> <li>■ vymeniť žiarovku</li> <li>■ zapnúť</li> <li>■ nová poisťka, príp. skontrolovať pripojenie</li> <li>■ znova nastaviť</li> </ul>
Nevypína	<ul style="list-style-type: none"> <li>■ trvalý pohyb v oblasti snímania</li> <li>■ spínané svietidlo sa nachádza v oblasti snímania a zmenou teploty sa nanovo zapne</li> <li>■ prostredníctvom interného domového sériového spínača prepnuté na režim trvalého svietenia</li> <li>■ WiFi prístroj umiestnený veľmi blízko senzora</li> </ul>	<ul style="list-style-type: none"> <li>■ skontrolovať oblasť snímania a túto príp. nanovo nastaviť, resp. zakryť</li> <li>■ zmeniť oblasť snímania, resp. zakryť</li> <li>■ sériový spínač prepnúť na automatiku</li> <li>■ zväčšiť vzdialenosť medzi WiFi prístrojom a senzorom</li> </ul>
Neustále zapína/vypína	<ul style="list-style-type: none"> <li>■ spínané svietidlo sa nachádza v oblasti snímania</li> <li>■ zvieratá sa pohybujú v oblasti snímania</li> </ul>	<ul style="list-style-type: none"> <li>■ prestať oblasť snímania, resp. zakryť, zväčšiť vzdialenosť</li> <li>■ zmeniť oblasť, resp. zakryť</li> </ul>

## Porucha

## Prčina

## Náprava

Mimovoľne zapína

- vietor hýbe stromami a kríkmi v oblasti snímania
- dochádza k snímaniu automobilov na ceste
- náhla zmena teploty spôsobená počasím (vietor, dážď, sneh) alebo vyfukovaným vzduchom z ventilátorov, otvorených okien
- WiFi prístroj umiestnený veľmi blízko senzora

- zmeniť oblasť, resp. zakryť
- zmeniť oblasť, resp. zakryť
- zmeniť oblasť snímania, preložiť miesto montáže
- zväčšiť vzdialenosť medzi WiFi prístrojom a senzorom

## Prevádzka/starostlivosť

Pohybový senzor je vhodný na zapínanie svetla a poplachu. Nie je vhodný na špeciálne poplašné systémy proti vlámaniu, keďže nie je predpísaným spôsobom zabezpečený proti sabotáži. Funkcia pohybového senzora môže byť ovplyvnená poveternosnými vplyvmi, pri silných nárazoch

vetra, snežením, dažďa, krupobitím môže dôjsť k chybnému zapnutiu, keďže sa náhle teplotné výkyvy nedajú rozlíšiť od tepelných zdrojov. Snímaciu šošovku ■ môžete v prípade znečistenia vyčistiť pomocou vlhkej handričky (bez čistiaceho prostriedku).

## Zneškodnenie

Elektrické zariadenia, príslušenstvo a obaly odovzdajte na ekologickú recykláciu.



Elektrické zariadenia nevyhadzuje do komunálneho odpadu!

Iba pre krajiny EÚ:

Podľa platnej európskej smernice o odpade z elektrických a elektronických zariadení a jej implementácie do národnej legislatívy sa musia nepoužívané elektrické a elektronické zariadenia zbierať separovane a odovzdať na ekologickú recykláciu.

## Záruka výrobce

Tento výrobek společnosti Steinel byl vyroben s maximální důsledností, skontrolovaný z hlediska funkčnosti a bezpečnosti podle platných předpisů a následně podrobený náhodné kontrole. Společnost Steinel přeberá záruku za bezchybný stav a funkčnost. Záruční doba je 36 měsíců a začíná plynout dnem předání spotřebiteli.

Odstráníme nedostatky, které vyplývají z chyby materiálu nebo výrobní chyby, záručné plnění sa uskutočňuje opravou alebo výmenou chybných dielov podľa nášho uváženia. Záručné plnění sa nevztahuje na poškodenia opotrebovateľných dielov, ako ani na škody a nedostatky, ktoré vznikli v dôsledku neodbornej obsluhy, údržby alebo použitia neoriginálnych dielov. Ďalšie následné škody na cudzích predmetoch sú zo záruky vylúčené.

Záruku poskytneme len v prípade, ak prístroj v nerozobranom stave zašlete spolu so stručným popisom chyby, pokladničným dokladom alebo faktúrou (dátum zakúpenia a pečiatka predajcu), dobre zabalený na adresu príslušného servisu.

### Servis pre opravy:

Po uplynutí záručnej doby alebo v prípade chýb, na ktoré sa nevzťahuje záruka, sa o možnosti opravy informujte na najbližšej servisnej stanici.

**3** ROKY  
ZÁRUKA  
VÝROBCU

## PL - Tłumaczenie instrukcji oryginalnej Instrukcja montażu



### Zasady bezpieczeństwa

- Przed przystąpieniem do wykonywania wszelkich prac przy czujniku ruchu należy wyłączyć napięcie zasilające!
- Przewód zasilający, który należy podłączyć w czasie montażu, nie może być pod napięciem. Dlatego najpierw należy wyłączyć prąd i sprawdzić brak napięcia za pomocą próbnika.
- Podczas instalacji czujnika ruchu wykonywana jest praca przy obecności napięcia sieciowego. Dlatego należy ją wykonać fachowo, zgodnie z obowiązującymi przepisami dotyczącymi instalacji i podłączania do zasilania elektrycznego (np.: DE-VDE 0100, AT-ÖVE-EN 1, CH-SEV 1000).

### Zasada działania

Na skutek ruchu włącza się światło, alarm i inne urządzenia. Dla Twojego komfortu i bezpieczeństwa.

Czy to przy drzwiach wejściowych, garażu, tarasie, zadaszeniu parkingu, czy też na klatce schodowej, w magazynie lub w piwnicy — wszędzie można szybko zamontować ten czujnik ruchu na podczerwiń i jest on od razu gotowy do działania.

IS 240 DUO jest wyposażony w dwa czujniki piroelektryczne 120°, które odbierają niewidzialne promieniowanie ciepłe, emitowane przez poruszające się ciała (ludzi, zwierząt itp.). Zarejestrowane w ten sposób promieniowanie ciepłe jest przetwarzane przez układ elektroniczny, powodując włączenie podłączonego odbiornika energii (np. lampy). Przeszkody, jak np.:

mury lub szklane szyby, nie pozwalają na wykrycie promieniowania ciepłego, czyli nie następuje włączenie lampy. Za pomocą dwóch czujników piroelektrycznych uzyskuje się kąt wykrywania 240° z kątem rozwarcia 180°.

**Ważne:** najpewniejsze wykrywanie poruszających się obiektów uzyskuje się po zamontowaniu czujnika prostopadle do kierunku ruchu i przy braku przeszkód (jak np. drzewa, mury itp.), zasłaniających czujnik.

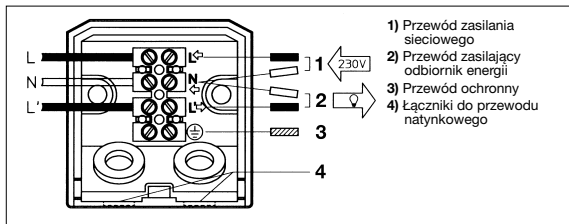

### Montaż na ścianie

Uwaga: Montaż oznacza podłączenie do zasilania sieciowego. 230 V to napięcie niebezpieczne dla życia! Dlatego najpierw należy wyłączyć prąd i sprawdzić brak napięcia za pomocą próbnika. Podczas instalacji czujnika wykonywana jest praca przy obecności napięcia sieciowego; dlatego należy ją wykonać fachowo, zgodnie z przepisami VDE 0100. Czujnik ruchu należy zabezpieczyć wyłącznikiem ochronnym o prądzie 10 A. Miejsce montażu powinno być oddalone o co najmniej 50 cm od źródła światła, ponieważ promieniowanie ciepłe może powodować błędne zadziałanie systemu. Wysokość montażu powinna wynosić ok. 2 m. Za pomocą śrubokręta wykręcić śrubę mocującą 1 przeciwnie do ruchu wskazówek zegara, a następnie przesunąć płytkę montażową 2 w dół i ją wyjąć.

Nie odłączać przewodów od gniazda wejściowego, lecz wyjąć gniazdo, delikatnie go pociągając. Włożyć dotychczasową zatyczkę gumową do płytki montażowej. Przytrzymać płytkę montażową przy ścianie i zaznaczyć miejsca otworów, uważając na położenie przewodu podtynkowego, a następnie wywiercić otwory i włożyć kołki. Zasada działania przełącznika wymaga wprowadzenia do środka co najmniej kabla dwużyłowego sieci zasilającej oraz wprowadzenia drugiego kabla do odbiornika. W tym celu dwie zatyczki gumowe można przebić śrubokrętem. Do wykonania okablowania natynkowego przewidziano dwa nacięte otwory z dołu na uchwycie ściennym. Można je łatwo odgiąć. Po przeprowadzeniu kabli można przykręcić płytkę montażową.

### Podłączenie przewodu zasilającego

Przewód zasilający jest kablem 2- lub 3-żyłowym.

- L = przewód prądowy (najczęściej czarny, brązowy lub szary)
- N = przewód neutralny (najczęściej niebieski)
- PE = ewentualny przewód ochronny (zielony/żółty)

W razie wątpliwości należy zidentyfikować kable próbnikiem napięcia, a następnie ponownie wyłączyć napięcie. Gniazdo wejściowe służy do podłączenia przewodu zasilającego. Przewód prądowy (L) należy podłączyć do pierwszego zacisku od góry (patrz: strzałka), a przewód neutralny (N) do drugiego zacisku. Jeżeli zielono-żółty przewód ochronny jest obecny, to podłączyć ten przewód do odpowiedniego zacisku dolnego.

### Podłączenie przewodu zasilającego odbiornika energii

Przewód zasilający odbiornika energii (np. do lampy) jest również kablem 2- lub 3-żyłowym. Należy go podłączyć do zacisków N i L'. Przewód prądowy odbiornika (kabel czarny, brązowy lub szary) należy podłączyć do zacisku oznaczonego literą L'. Przewód neutralny (kabel niebieski) należy podłączyć do zacisku oznaczonego literą N razem z przewodem neutralnym zasilania sieciowego. Ewentualnie dostępny zielono-żółty przewód ochronny należy podłączyć do dolnego zacisku.

**Ważne:** Pomylenie przewodów jest przyczyną późniejszego zwarcia w urządzeniu lub w skrzynce bezpieczników. W takim przypadku należy jeszcze raz zidentyfikować poszczególne żyły przewodów i na nowo podłączyć. W przewodzie zasilającym można oczywiście zainstalować wyłącznik sieciowy do ręcznego załączania i wyłączania lampy z czujnikiem ruchu.

## Przykłady podłączenia

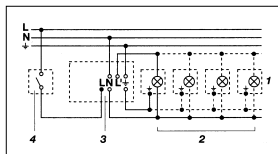

1. Lampa bez przewodu zerowego

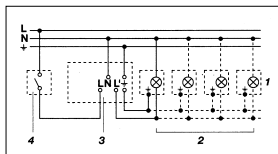

2. Lampa z przewodem zerowym

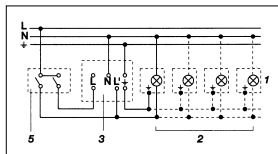

3. Podłączenie przez przełącznik szeregowy dla trybu ręcznego i automatycznego

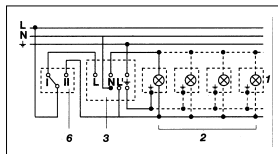

4. Podłączenie przez przełącznik schodowy dla oświetlenia stałego i trybu automatycznego

Położenie I:  
tryb automatyczny

Położenie II:  
ręczne włączanie stałego oświetlenia

**Uwaga:**  
wyłączenie instalacji nie jest możliwe, można tylko przełączać pomiędzy położeniem I a położeniem II.

- 1) np.: 1–4 x żarówki 100 W
- 2) odbiornik energii, oświetlenie o poborze mocy maks. 1000 W (patrz Dane techniczne)
- 3) zaciski przyłączeniowe czujnika IS 240 DUO
- 4) wyłącznik wewnątrz budynku
- 5) wyłącznik wewnątrz budynku, tryb ręczny/automatyczny
- 6) wyłącznik schodowy wewnątrz budynku, tryb automatyczny, stałe oświetlenie

## Funkcje

Po podłączeniu i przymocowaniu czujnika ruchu za pomocą uchwyty ściennego, można włączyć instalację. Po zdjęciu przestony pierścieniowej z urządzenia czujnik można ustawić na dwa sposoby.

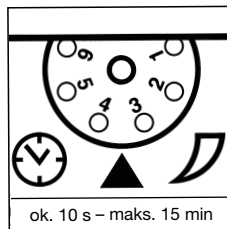

**Późnienie wyłączenia (ustawienie czasu świecenia)**  
(ustawienie fabryczne: 10 s)

Płynnie ustawiany czas świecenia w zakresie 10 s – maks. 15 min.

Pokręto regulacyjne ustawione w pozycji (1) = najkrótszy czas (10 s)

Pokręto regulacyjne ustawione w pozycji (6) = najdłuższy czas (15 min)

Podczas ustawiania zasięgu wykrywania czujnika ruchu i sprawdzania działania zalecamy ustawienie najkrótszego czasu.

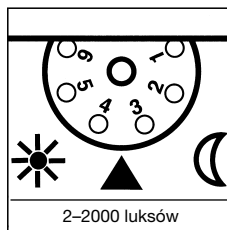

**Ustawianie czułości zmierzchowej**  
(ustawienie fabryczne: 2000 luksów)

Płynna regulacja progu czułości czujnika w zakresie 2–2000 luksów.

Pokręto regulacyjne ustawione na pozycji (1) = praca przy świetle dziennym, ok. 2000 luksów.

Pokręto regulacyjne ustawione na pozycji (6) = praca o zmierzchu, ok. 2 luksów.

Podczas ustawiania zasięgu wykrywania czujnika i sprawdzania działania przy świetle dziennym należy obrócić pokręto regulacyjne do oporu w lewo.

## Ustawianie zasięgu czujnika/regulacja

Po zamontowaniu na zalecanej wysokości 2 m zasięg czujnika wynosi maksymalnie 12 m. W zależności od potrzeb jest możliwe optymalne ustawienie zasięgu czujnika. Dołączone przesłony 1 służą do zasłonięcia dowolnej ilości segmentów soczewki lub do indywidualnego zmniejszenia zasięgu czujnika. Ponadto możliwe jest dokładne ustawienie czujnika przez obracanie obudowy czujnika 2 o  $\pm 80^\circ$ . Przesłony 3 można rozdzielić wzdłuż przygotowanych w tym celu pionowych lub poziomych rowków albo rozciąć nożyczkami.

Po zdjęciu przesłony pierścieniowej 2 należy zaczepić przesłonę w górnej części soczewki czujnika. Następnie założyć z powrotem przesłonę pierścieniową 2, która unieruchomi pozostałe przesłony 3. W ten sposób eliminuje się czynniki mogące zakłócić prawidłowe działanie czujnika, np.: samochody lub przechodniów itp., bądź też można wybiórczo kontrolować wybrane strefy.

## Dane techniczne

Wymiary (wys. x szer. x gł.): 90 x 60 x 100 mm

Moc:

Obciążenie żarówek./lam. halogenowymi	1000 W
Światłówki EVG	1000 W
Światłówki bez kompensacji	500 VA
Światłówki kompensowane szeregowo	500 VA
Światłówki kompensowane równoległe	500 VA
Nisko woltowe lampy halogenowe	1000 VA
LED < 2 W	16 W
2 W < LED < 8 W	64 W
LED > 8 W	64 W
Obciążenie pojemnościowe	132 $\mu$ F

Zasilanie sieciowe:	230–240 V, 50 Hz
Kąt wykrywania:	240° z kątem rozwarcia 180°
Zakres obracania czujnika:	dokładna regulacja $\pm 80^\circ$
Zasięg czujnika:	maks. 12 m (stabilizacja elektroniczna)
Ustawienie czasu:	10 s – 15 min
Ustawianie progu czułości zmierzchovej:	2–2000 luksów
Stopień ochrony:	IP 54

## Usterki

Usterka	Przyczyna	Usuwanie
brak napięcia	<ul style="list-style-type: none"><li>■ uszkodzony bezpiecznik, nie włączony</li><li>■ zwarcie</li></ul>	<ul style="list-style-type: none"><li>■ założyć nowy bezpiecznik, włączyć wyłącznik sieciowy, sprawdzić przewód próbnikiem napięcia</li><li>■ sprawdzić przyłącza</li></ul>
nie włącza się	<ul style="list-style-type: none"><li>■ przy dziennym trybie pracy ustawiono próg czułości zmierzchovej dla nocnego trybu pracy</li><li>■ uszkodzona żarówka</li><li>■ wyłączony wyłącznik sieciowy</li><li>■ przepalony bezpiecznik</li><li>■ niedokładnie ustawiony obszar wykrywania czujnika</li></ul>	<ul style="list-style-type: none"><li>■ ustawić na nowo</li><li>■ wymienić żarówkę</li><li>■ włączyć</li><li>■ założyć nowy bezpiecznik lub sprawdzić podłączenie elektryczne</li><li>■ wyregulować na nowo</li></ul>
nie wyłącza się	<ul style="list-style-type: none"><li>■ w obszarze wykrywania czujnika ciągle się coś porusza</li><li>■ podłączona lampa znajduje się w obszarze wykrywania czujnika i włącza się stale na skutek zmiany temperatury</li><li>■ świecenie stałe uaktywnione za pomocą przełącznika szeregowego w budynku</li><li>■ urządzenie WLAN umieszczone bardzo blisko czujnika</li></ul>	<ul style="list-style-type: none"><li>■ skontrolować obszar wykrywania czujnika i ewentualnie ustawić na nowo</li><li>■ zmienić obszar wykrywania czujnika lub zasłonić przesłonami</li><li>■ przełącznik szeregowy w trybie automatycznym</li><li>■ zwiększyć odległość pomiędzy urządzeniem WLAN a czujnikiem</li></ul>

Usterka	Przyczyna	Usuwanie
stale włącza się i wyłącza	<ul style="list-style-type: none"> <li>■ podłączona lampa znajduje się w obszarze wykrywania czujnika</li> <li>■ w obszarze wykrywania poruszają się zwierzęta</li> </ul>	<ul style="list-style-type: none"> <li>■ zmienić obszar wykrywania czujnika lub zasłonić przesłonami, zwiększyć odstęp od czujnika</li> <li>■ zmienić obszar wykrywania czujnika lub zasłonić przesłonami</li> </ul>
włącza się w niepożądanym momencie	<ul style="list-style-type: none"> <li>■ wiatr porusza gałęziami i krzewami w obszarze wykrywania czujnika</li> <li>■ czujnik rejestruje ruch pojazdów na ulicy</li> <li>■ gwałtowne zmiany temperatury na skutek czynników atmosferycznych (wiatr, deszcz, śnieg) lub nadmuch z wentylatorów, otwartych okien</li> <li>■ urządzenie WLAN umieszczone bardzo blisko czujnika</li> </ul>	<ul style="list-style-type: none"> <li>■ zmienić obszar wykrywania czujnika lub zasłonić przesłonami</li> <li>■ zmienić obszar wykrywania czujnika, zmienić miejsce montażu</li> <li>■ zwiększyć odległość pomiędzy urządzeniem WLAN a czujnikiem</li> </ul>

### Eksplatacja/konserwacja

Czujnik ruchu nadaje się do automatycznego włączania oświetlenia i alarmu. Urządzenie nie nadaje się do specjalnych instalacji antywłamaniowych, ponieważ nie jest wyposażone w przewidziane przepisami zabezpieczenie antysabotażowe. Czynniki atmosferyczne mogą wpływać na działanie czujnika, silne porywy wiatru,

śnieg, deszcz lub grad mogą powodować błędne zadziałanie czujnika, ponieważ nie jest możliwe odróżnienie nagłych zmian temperatury od źródeł ciepła. Zabrudzoną soczewkę czujnika ■ można oczyścić wilgotną ściereczką (bez użycia środków czyszczących).

### Utylizacja

Urządzenia elektryczne, akcesoria i opakowania należy oddać do recyklingu przyjaznego środowisku.



Nie wyrzucać urządzeń elektrycznych wraz z odpadami z gospodarstw domowych!

### Tylko dla krajów UE:

Zgodnie z obowiązującymi dyrektywami europejskimi w sprawie zużytych urządzeń elektrycznych i elektronicznych oraz ich wdrażaniu do prawa krajowego nienadające się do użytkowania urządzenia elektryczne należy odbierać osobno i podawać recyklingowi w sposób przyjazny środowisku.

### Gwarancja producenta

Opisywany produkt firmy Steinel został wykonany z dużą starannością. Prawidłowe działanie i bezpieczeństwo użytkowania potwierdzają przeprowadzone losowo kontrole jakości oraz zgodność z obowiązującymi przepisami. Firma Steinel gwarantuje właściwą jakość i działanie. Okres gwarancji wynosi 36 miesięcy i rozpoczyna się z dniem sprzedaży użytkownikowi. W ramach gwarancji usuwamy braki wynikłe z wad materiałowych lub wykonawczych, świadczenie gwarancyjne nastąpi według naszej decyzji przez naprawę lub wymianę wadliwych części. Gwarancja nie obejmuje uszkodzeń części ulegających zużyciu eksploatacyjnemu, uszkodzeń i usterek spowodowanych przez nieprawidłową obsługę lub konserwację oraz stosowanie części innych producentów. Gwarancja nie obejmuje odpowiedzialności za szkody wtórne powstałe na przedmiotach trzecich.

Gwarancja jest udzielana tylko wtedy, gdy prawidłowo zapakowane urządzenie (nierozłożone na części) zostanie odesłane do odpowiedniego punktu serwisowego wraz z krótkim opisem usterki, wypełnioną kartą gwarancyjną, paragonem lub rachunkiem zakupu (opatrzonym datą zakupu i pieczęcią sklepu).

### Serwis naprawczy:

Po upływie okresu gwarancji lub w razie usterek nieobjętych gwarancją informacji o możliwości naprawy udziela najbliższy punkt serwisowy.

**3 LATA**  
GWARANCJI  
PRODUCENTA



## RO - Instrucțiuni de montare



### Instrucțiuni de siguranță

- Înainte de efectuarea unor lucrări la senzorul de mișcare întrerupeți alimentarea electrică!
- Înaintea montării, cablul electric trebuie scos de sub tensiune. De aceea, mai întâi întrerupeți alimentarea cu energie electrică și verificați tensiunea cu un creion de tensiune.
- Instalarea senzorului de mișcare presupune o intervenție la rețeaua electrică. Montajul trebuie realizat prin urmare în mod corespunzător, conform normelor de instalare și condițiilor de racordare existente în țara dumneavoastră (de ex. DE-VDE 0100, AT-ÖVE-EN 1, CH-SEV 1000).

### Principiul de funcționare

Mișcarea comută lumina, alarma și multe altele. Pentru confortul și siguranța dumneavoastră.

Indiferent dacă este vorba despre ușa casei, despre garaj, terasă sau carport, de casa scării, depozit sau pivniță, acest senzor de mișcare cu infraroșu se montează peste tot rapid și este imediat gata de funcționare.

Aparatul IS 240 DUO este echipat cu doi senzori piroelectrici de 120° care detectează radiațiile termice invizibile ale corpurilor în mișcare (oameni, animale, etc.). Radiațiile termice astfel înregistrate sunt convertite de un sistem

electronic, care activează un consumator conectat (de ex. o lampă). Obstacolele, cum ar fi zidurile sau geamurile, se opun detectării radiațiilor termice, nefăcând deci posibilă comutarea lămpii. Cu ajutorul celor doi senzori piroelectrici se obține un unghi de detecție de 240° cu un unghi de deschidere de 180°.

**Important:** Cea mai sigură detecție a mișcării se obține atunci când aparatul este montat, respectiv orientat lateral față de direcția de deplasare și când nu există obstacole (cum ar fi copaci, ziduri, etc.) care să împiedice vizibilitatea senzorului.

## Instalarea

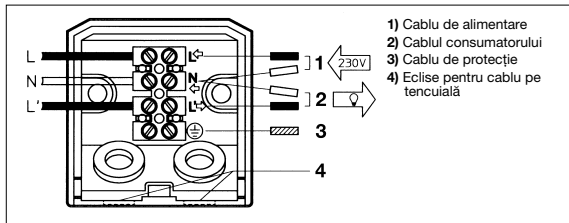

### ■ Dispozitiv de montare pe perete

Atenție: Montarea înseamnă conectarea la rețea.

230 V înseamnă pericol de moarte!

De aceea, mai întâi întrerupeți alimentarea cu energie electrică și verificați tensiunea cu un creion de tensiune. Instalarea senzorului presupune o intervenție la rețeaua electrică; de aceea, această lucrare trebuie executată corespunzător, în conformitate cu VDE 0100. Vă rugăm să aveți în vedere că senzorul de mișcare trebuie prevăzut cu un disjuncteur de protecție de 10 A. Locul de montaj trebuie să se afle la o distanță de cel puțin 50 cm de o lampă, deoarece radiația termică a acesteia poate produce declanșarea sistemului. Înălțimea de montaj ar trebui să fie de circa 2 m. Desfaceți șurubul de fixare **1**, rotindu-l cu o șurubelniță în sens invers acelor de ceas, împingeți placa de montaj **1** în jos și scoateți-o.

Nu desfaceți cablul interior către borna terminală, ci borna în întregime, trăgând ușor de aceasta. Introduceți dopurile de cauciuc atașate în placa de montaj. Țineți placa de montaj la perete și trasați orificiile; aveți grijă la traseul cablului prin perete, realizați orificiile; montați diblurile. Pentru realizarea unui proces de comutare, bransamentul la rețea trebuie realizat prin introducerea unui cablu cu cel puțin doi poli și scoaterea unui al doilea cablu către consumator. Pentru aceasta cele două dopuri de cauciuc pot fi strâpșune cu o șurubelniță. Pentru o cablare "pe tencuială" sunt prevăzute două eclise, jos la dispozitivul de montare în perete. Acestea pot fi îndoite cu ușurință. După ce ați introdus cablurile se poate trece la înșurubarea plăcii de montaj.

### ■ Conectarea cablului de alimentare

Alimentarea de la rețea se realizează printr-un cablu cu 2 până la 3 poli.

**L** = conductor de fază  
(de cele mai multe ori negru, maro sau gri)

**N** = conductor de nul  
(de cele mai multe ori albastru)

**PE** = eventual conductor de protecție (verde/galben)

Dacă aveți îndoieli, trebuie să identificați conductorii cu ajutorul unui creion de tensiune. După aceea ei trebuie scoși din nou de sub tensiune. Bornele terminale sunt pentru cablul de alimentare. Conductorul de fază (**L**) intră de sus în prima bornă (vezi săgeata), iar conductorul de nul (**N**) intră în a doua bornă. Dacă este disponibil conductorul de protecție verde/galben, conectați-l la borna de jos prevăzută pentru acesta.

**Important:** Inversarea conexiunilor poate duce la scurtcircuit în aparat sau panoul de siguranțe. În acest caz fiecare cablu trebuie identificat și conectat din nou. Bineînțeles, pe cablul de rețea se poate intercala un întrerupător de rețea pentru cuplare și decuplare.

### ■ Conectarea cablului consumatorului

Cablul consumatorului (de ex. către lampă) are de asemenea 2 până la 3 poli. Conectarea se face la bornele **N** și **L'**. Conductorul de fază al consumatorului (cablul negru, maro sau gri) se montează în borna marcată cu **L'**. Conductorul de nul (cablul albastru) se leagă la borna marcată cu **N**, împreună cu conductorul de nul al cablului de alimentare. Conductorul de protecție verde/galben eventual existent se conectează la borna de jos.

### Exemple de conectare

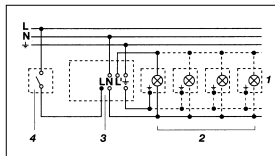

1. Lampă fără conductorul neutru disponibil

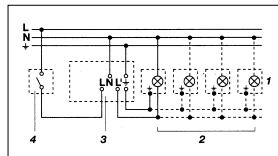

2. Lampă cu conductorul neutru disponibil

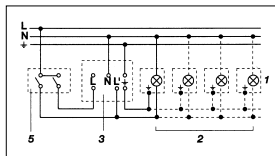

3. Conexiune prin întrerupător în serie pentru regim manual și automat

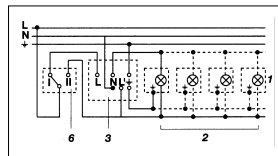

4. Conexiune printr-un întrerupător cu două căi pentru aprindere permanentă și pentru regim automat  
Poziția I:  
regim automat  
Poziția II:  
regim manual aprindere permanentă

#### Atenție:

Nu este posibilă o decuplare a instalației, ci numai un regim la alegere între poziția I și poziția II.

- 1) De ex. 1–4 becuri x 100 W
- 2) Consumator, iluminare max. 1000 W (vezi datele tehnice)
- 3) Borne de conexiune IS 240 DUO
- 4) Întrerupător intern al casei
- 5) Întrerupător în serie intern al casei, manual, regim automat
- 6) Întrerupător cu două căi intern al casei pentru regim automat și aprindere permanentă

## Funcții

După conectarea senzorului de mișcare și fixarea lui în suportul de perete, se poate proceda la pornirea instalației. După scoaterea diafragmei

inelare **2**, la aparat sunt disponibile două posibilități de reglare.

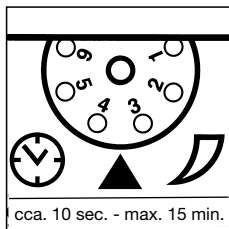

### Temporizarea opririi (reglaj din fabrică: 10 sec.)

Durată de aprindere reglabilă continuu între cca. 10 sec. și max. 15 min.

Buton de reglare poziționat pe (1) =

timpul cel mai scurt (10 sec.)

Buton de reglare poziționat pe (6) =

timpul cel mai lung (15 min.)

La reglarea senzorului de mișcare pentru aria de detecție și pentru testul de funcționare se recomandă să se seteze durata cea mai scurtă.

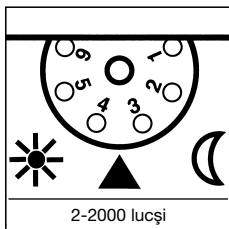

### Reglarea luminozității la comutare (reglaj din fabrică: 2000 lucși)

Pragul de activare al senzorului poate fi reglat continuu între 2 și 2000 lucși.

Buton de reglare poziționat pe (1) = funcționare în regim de lumină naturală, cca. 2000 lucși.

Buton de reglare poziționat pe (6) =

funcționare în regim de amurg, cca. 2 lucși.

La reglarea senzorului de mișcare pentru aria de detecție și pentru testul de funcționare la lumina zilei, șurubul de reglare trebuie să se afle la opritorul din stânga.

## Reglarea razei de acțiune/ajustare

La o înălțime de montaj eventuală de 2 m, raza maximă de acțiune a senzorului este de 12 m. În funcție de necesități se poate regla domeniul optim de detecție. Diafragmele de mascare **3** livrate cu produsul servesc la obținerea numărului dorit de segmente de lentilă, respectiv la scurtarea individuală a razei de acțiune. În plus, este posibil un reglaj fin prin rotirea carcasei senzorului **4** cu  $\pm 80^\circ$ . Diafragmele de mascare **1** pot fi amplasate separat pe verticală sau orizontală în dega-

jările sub formă de creștătură, sau pot fi tăiate cu o foarfecă. După scoaterea diafragmei inelare **2**, acestea pot fi suspendate în partea superioară a lentilei senzorului. După aceasta, diafragma inelară **2** va fi introdusă din nou, după care diafragmele de mascare **3** vor fi fixate rigid. Astfel sunt excluse declanșările accidentale, de exemplu din cauza autoturismelor, a trecătorilor etc. sau este posibilă supravegherea concentrată a zonelor de pericol.

## Date tehnice

Dimensiuni (l x l x A):	90 x 60 x 100 mm
Putere:	
Sarcină bec/lampă cu halogen	1000 W
Lămpi cu tub fluorescent, balast elec.	1000 W
Lămpi cu tub fluorescent, necompensate	500 VA
Lămpi cu tub fluorescent, com. în șir	500 VA
Lămpi cu tub fluorescent, com. paralel	500 VA
Lămpi cu halogen, cu voltaj mic	1000 VA
LED < 2 W	16 W
2 W < LED < 8 W	64 W
LED > 8 W	64 W
Sarcină capacitivă	132 $\mu$ F
Alimentare de la rețea:	230-240 V, 50 Hz
Unghi de detecție:	240° cu unghi de deschidere de 180°
Domeniu de pivotare a senzorului:	reglaj fin $\pm 80^\circ$
Raza de acțiune:	max. 12 m (stabilizat electronic)
Temporizare:	10 sec. – 15 min.
Reglare amurg:	2-2000 lucși
Tip de protecție:	IP 54

## Defecțiuni în funcționare

Defecțiune	Cauză	Remediu
Fără tensiune	<ul style="list-style-type: none"> <li>■ Siguranță defectă, aparat neactivat</li> <li>■ Scurtcircuit</li> </ul>	<ul style="list-style-type: none"> <li>■ Siguranță nouă, cuplați întrerupătorul de rețea, verificați cablul cu ajutorul unui creion de tensiune</li> <li>■ Verificați conexiunile</li> </ul>
Nu se aprinde	<ul style="list-style-type: none"> <li>■ În regim de zi, reglajul de amurg este poziționat pe regim de noapte</li> <li>■ Becul defect</li> <li>■ Întrerupător de rețea OPRIT</li> <li>■ Siguranță defectă</li> <li>■ Domeniul de detecție nu este reglat corespunzător</li> </ul>	<ul style="list-style-type: none"> <li>■ Reglați din nou</li> <li>■ Schimbați becurile</li> <li>■ Porniți</li> <li>■ Siguranță nouă; eventual verificați conexiunea</li> <li>■ Reglați din nou</li> </ul>
Nu se stinge	<ul style="list-style-type: none"> <li>■ Mișcare permanentă în domeniul de detecție</li> <li>■ Lampa comutată se află în domeniul de detecție și comută din nou din cauza modificării temperaturii</li> <li>■ Este pe funcționare permanentă, datorită întrerupătorului în serie intern al casei</li> <li>■ Dispozitivul WLAN poziționat foarte aproape de senzor</li> </ul>	<ul style="list-style-type: none"> <li>■ Controlați domeniul și eventual refaceți reglajele, resp. utilizați diafragme de mascare</li> <li>■ Schimbați domeniul, resp. utilizați diafragme de mascare</li> <li>■ Întrerupătorul în serie pe regim automat</li> <li>■ Măriți distanța dintre dispozitivul WLAN și senzor</li> </ul>
Comută permanent între PORNIT/STINS	<ul style="list-style-type: none"> <li>■ Lampa comutată se află în domeniul de detecție</li> <li>■ În domeniul de detecție se mișcă animale</li> </ul>	<ul style="list-style-type: none"> <li>■ Schimbați domeniul, resp. utilizați diafragme de mascare, măriți distanța</li> <li>■ Modificați domeniul, respectiv utilizați diafragme de mascare</li> </ul>

## Defecțiuni

Se aprinde necontrolat

## Cauză

- Vântul mișcă pomii și tufișurile în domeniul de detecție
- Este detectat traficul auto de pe șosea
- Modificare bruscă a temperaturii din cauza intemperțiilor (vânt, ploaie, zăpadă) sau sesizarea aerului evacuat de ventilatoare, ferestre deschise
- Dispozitivul WLAN poziționat foarte aproape de senzor

## Remediu

- Modificați domeniul, respectiv utilizați diafragme de mascare
- Modificați domeniul, respectiv utilizați diafragme de mascare
- Modificați domeniul, schimbați locul de montaj
- Măriți distanța dintre dispozitivul WLAN și senzor

## Utilizare/Îngrijire

Senzorul de mișcare se pretează pentru aprinderea luminii și pentru declanșarea alarmei. Aparatul nu este recomandat pentru instalațiile de alarmă speciale, deoarece nu este echipat cu sistemul prevăzut în acest sens de siguranță împotriva sabotajului. Influențele de mediu se pot repercuta asupra funcționării senzorului de

mișcare: În cazul unor fenomene meteorologice puternice, cum ar fi rafale de vânt, zăpadă, ploaie, grindină pot apărea acționări accidentale, deoarece variațiile bruște de temperatură nu pot fi deosebite de sursele de căldură. În caz de murdărire, lentila de detecție  poate fi curățată cu ajutorul unei lavete umede (fără detergent).

## Eliminare ca deșeu

Aparatele electrice, accesoriile și ambalajele trebuie să facă obiectul unei reciclări ecologice.



Nu aruncați aparatele electrice la gunoierul menajer!

## Numai pentru țările UE:

În conformitate cu directiva europeană privind eliminarea deșeurilor electrice și electronice în vigoare și transpuneri ei în legislația națională, aparatele electrice care nu mai pot fi utilizate trebuie să fie colectate separat și să facă obiectul unei reciclări ecologice.

## Garanția de producător

Acest produs STEINEL a fost fabricat cu maximă atenție, verificat din punctul de vedere al funcționării și al siguranței conform normelor în vigoare și supus ulterior unor controale prin sondaj. Steinel garantează structura și funcționarea ireproșabilă a acestui produs. Termenul de garanție este de 36 de luni și începe de la data vânzării produsului către consumator. Garanția acoperă deficiențele bazate pe defecte de material și fabricație, iar îndeplinirea garanției se realizează prin repararea sau înlocuirea pieselor defecte, conform opțiunii noastre. Garanția nu se aplică pentru defecțiuni ale pieselor de uzură și nici pentru defecțiuni sau lipsuri produse prin utilizare incorectă, întreținere necorespunzătoare sau utilizarea unor piese de la terți. Este exclusă compensarea daunelor provocate altor obiecte.

Garanția este valabilă doar dacă aparatul nedezasamblat este trimis la centrul competent într-un ambalaj adecvat, împreună cu o scurtă descriere a defecțiunii, cu bonul de casă sau cu factura (cu data cumpărării și cu ștampila distribuitorului).

### Reparații și post-garanție:

După ieșirea din termenul de garanție sau în cazul defecțiunilor pentru care nu beneficiați de reparații în garanție, informați-vă cu privire la posibilitatea reparației la stația de service cea mai apropiată.

**3 ANI**  
GARANȚIA  
PRODUCĂTORULUI

## SI - Navodilo za montažo



### Varnostna navodila

- Pred vsemi deli na javljalniku gibanja je treba prekiniti dovajanje napetosti!
- Pri montaži mora biti električna napeljava, ki jo priključujete, brez napetosti. Zato najprej odklopite tok in preverite s preizkuševalcem električne napetosti, ali res ni več pod napetostjo.
- Inštalacija javljalnika gibanja je delo na omrežni napetosti. Zato je treba delo izvesti strokovno pravilno po inštalacijskih predpisih, ki veljajo v državi (npr. DE-VDE 0100, AT-ÖVE-EN 1, CH-SEV 1000).

### Načelo delovanja

Gibanje vklopi luč, alarm in veliko več. Za vaše udobje in varnost.

Infrardeči javljalnik gibanja lahko hitro monitorirate na hišna vrata, garažo, teraso ali nadstrešek za avtomobil, stopniške, skladišča ali klet, kjer je takoj pripravljen na uporabo.

IS 240 DUO je opremljen z dvema 120h-piro-senzorjema, ki zajemata nevidno toplotno sevanje premikajočih se teles (ljudi, živali, itd.). Tako zaznано toplotno sevanje se elektronsko pretvori in vklopi se priključeni porabnik (npr. luč).

Skozi ovire kot n.pr. zidove ali šipe se toplotno sevanje ne more zaznati, zato tudi ne bo sledila vključitev aparata. Z dvema piro senzorjema je dosežen kot zaznavanja 240° z izstopnim kotom 180°.

**Pomembno:** Zaznavanje gibanje je najbolj varno, če je naprava montirana stransko glede na smer hoje oz. in da ni ovir (npr. dreves, zidov itd.), ki bi ovirali pogled.

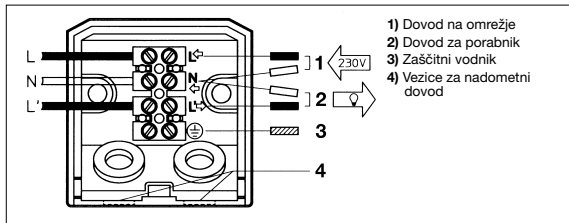

### ■ Pritrrditev na steno

Pozor: Montaža pomeni priključitev na omrežje.  
 230 V pomeni življenjsko nevarnost! Zato najprej odklopite tok in preverite s preizkuševalcem električne napetosti, ali res ni več pod napetostjo. Pri inštalaciji senzorja gre za delo na omrežni napetosti: izvedena mora biti strokovno v skladu z VDE 0100. Upošteвайте, da je treba senzor za gibanje zavarovati z 10A varovalnim stikalom. Kraj montaže naj bo najmanj 50 cm oddaljen od izvora svetlobe, ker toplotno sevanje sproži sistem. Montažna višina naj znaša približno 2 m. Z izvijačem odvijte pritrdilni vijak **■** v nasprotni smeri urinega kazalca, montažno ploščo **■** potisnite navzdol in odstranite. Notranjega ožičja električne spojke ne razdirajte, temveč celo sponko narahlo povlecite in jo vzemite ven. Priložene gumijaste čepce vstavite v montažno ploščo.

Montažno ploščo držite ob steno in zaznamujte točko vrtanja, bodite pozorni na položene napeljave v steni, izvrtajte luknje; vstavite moznike. Da stikalo lahko deluje, mora priključek na omrežje imeti vhod vsaj dvopolnega kabla in en drugi, izhodni kabel naj bi vodil do porabnika. Dva gumijasta čepca lahko prebijete z izvijačem.  
 Za nadomestni spoj sta predvideni dve vezici spodaj na pritrditvi za steno.  
 Ti po potrebi zlahka lahko odlomite. Ko skoznju speljete kable, lahko pri-  
 vijete montažno ploščo.

### ■ Priključek omrežne napeljave

Dovod na omrežje sestaja iz 2- do 3-polnega kabla.  
**L** = vodnik pod napetostjo (običajno črn, rjav ali siv)  
**N** = ničelni vodnik (običajno moder)  
**PE** = morebitni zaščitni vodnik (zelen/rumen)

V primeru dvoma morate kabel identificirati z indikatorjem napetosti; nato ga ponovno preklopite na stanje brez napetosti. Lestenske sponke so za omrežno napeljavo. Vodnik pod napetostjo (**L**) pride od zgoraj v prvo (glejte puščico) in ničelni vodnik (**N**) v drugo sponko. Če obstaja zeleni/rumeni zaščitni vodnik, ga vtaknite v predvideno spodnjo sponko.

### ■ Priključek napeljave za porabnika

Napeljava za porabnika (npr. k luči) je prav tako sestavljena iz 2- do 3-polnega kabla. Priključek poteka v sponki **N** in **L'**. Vodnik porabnika pod napetostjo (črni, rjavi ali sivi kabel) se montira v sponko, označeno z **L'**. Ničelni vodnik (modri kabel) se poveže v sponki, označeni z **N**, z ničelnim vodnikom omrežne napeljave. Morebitni obstoječi zeleno/rumeni zaščitni vodnik se montira v spodnjo sponko.

**Pomembno:** zamenjava priključkov lahko privede do kratkega stika v napravi ali v vaši električni omarici. V tem primeru morate vse kable ponovno identificirati in na novo montirati. V dovod na omrežje seveda lahko namontirate omrežno stikalo za prižiganje ali ugašanje.

## Primeri priklopa

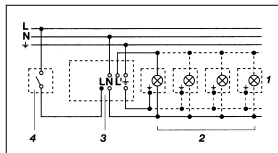

1. Svetilo brez ničnega vodnika

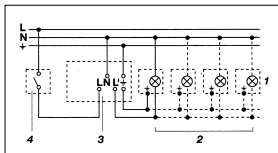

2. Luč z ničnim vodnikom

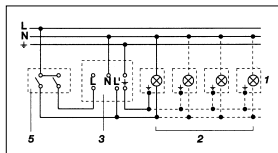

3. Priključek prek serijskega stikala za ročno in avtomatsko delovanje

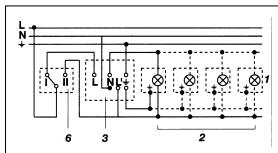

4. Priklop prek izmeničnega stikala za konstantno osvetlitev in avtomatsko delovanje

Pozicija I:  
Avtomatično delovanje

Položaj II:  
Ročna nastavitvev za neprekinjeno osvetlitev

**Pozor:**  
Izklop naprave ni možen, zgolj izbira med položajem I in II.

- 1) Npr. 1–4 x 100 W sijalke
- 2) Porabnik, osvetlitev maks. 1000 W (glejte tehnične podatke)
- 3) Priključne spojke IS 240 DUO
- 4) Notranje hišno stikalo
- 5) Notranje hišno serijsko stikalo, ročno, avtomatsko
- 6) Notranje hišno izmenično stikalo, avtomatsko, stalna osvetlitev

## Funkcije

Ko je javljalik gibanja priključen in je senzor pritrjen na držalu za steno, lahko aparat vključite.

Na napravi sta na voljo dve možnosti vklopa, ko z nje povlečete krožno zaslonko **2**.

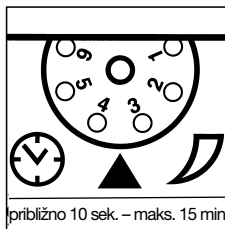

**Zakasnitev izklopa (nastavitve časa)**  
(tovarniška nastavitve: 10 sek.)

Brezstopenjsko nastavljivo trajanje svetelja od prib. 10 sek. – največ 15 min.  
Nastavitveni gumb v položaju (1) = najkrajši čas (10 sek.)  
Nastavitveni gumb v položaju (6) = najdaljši čas (15 min.)  
Pri nastavitvi javljalnika gibanja za območje zaznavanja in za test delovanja se priporoča nastavitvev na najkrajši čas.

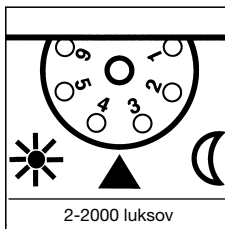

**Nastavitvev zatemnitve**  
(tovarniška nastavitve: 2000 lukskov)

Možnost brezstopenjskega nastavljanja odzivnega pragu senzorja od 2 – 2000 lukskov.  
Nastavitveni regulator v položaju (1) = dnevno delovanje pribl. 2000 lukskov.  
Nastavitveni gumb v položaju (6) = delovanje v mraku pri pribl. 2 luksih.  
Pri nastavljanju javljalnika gibanja za območje zajemanja in za test delovanja pri dnevni luči mora biti nastavni vijak na levem naslonu.

## Nastavitev dosega/justiranje

Pri montažni višini 2 m znaša dosegljivost senzorja 12 m. Po potrebi je področje zaznavanja možno optimizirati. Priložene zaslonke **1** so namenjene prekritju poljubnega števila segmentov leče oz. individualnemu zmanjšanju dosega. Z obračanjem ohišja senzorja **2** za  $\pm 80^\circ$  je mogoča tudi natančna nastavitev. Zastirala **3** je možno v utorjenih razdelkih s škarjami rezati v horizontalni ali vertikalni smeri. Po odstranitvi krožne zaslonke **4** jih je treba namestiti na zgornje področje senzorске leče.

Krožna zaslonka **2** se nato ponovno vtakne, s čimer se zasidra prekrivna zaslonka **4**. Tako so zmotna vključevanja zaradi avtomobilov, mimoidečih itn. izključena oziroma nevarna področja načrtovano nadzorovana.

## Tehnični podatki

Mere (v x š x g):	90 x 60 x 100 mm	
Moč:		
	Obremenitev žarnice/halogenke	1000 W
	Neonske svetilke EVG-ji	1000 W
	Neonske svetilke nekompenzirane	500 VA
	Neonske svetilke zapor. kompenzirane	500 VA
	Neonske svetilke vzpor. kompenzirane	500 VA
	Nizkovoltne halogenske svetilke	1000 VA
	LED < 2 W	16 W
	2 W < LED < 8 W	64 W
	LED > 8 W	64 W
	Kapacitivna obremenitev	132 $\mu$ F
Omrežni priključek:	230 - 240 V, 50 Hz	
Kot zaznavanja:	240° z odpiralnim kotom 180°	
Območje obračanja senzorja:	natančna nastavitev $\pm 80^\circ$	
Doseg:	maks. 12 m (elektronsko stabilizirano)	
Nastavitev časa:	10 sek. – 15 min.	
Nastavitev zatemnitve:	2 – 2000 luksov	
Vrsta zaščite:	IP 54	

## Obratovalne motnje

Motnja	Vzrok	Pomoč
Brez napetosti	<ul style="list-style-type: none"><li>■ Varovalka okvarjena, ni vklopa</li><li>■ Kratki stik</li></ul>	<ul style="list-style-type: none"><li>■ Zamenjajte varovalko, vklopite omrežno stikalo, preverite vod z merilcem napetosti</li><li>■ Preverite kontakte</li></ul>
Se ne vklopi	<ul style="list-style-type: none"><li>■ Pri dnevnem delovanju, nastavitev zatemnitve se nahaja na nočnem delovanju</li><li>■ Sijalka je okvarjena</li><li>■ Omrežno stikalo je izklopljeno</li><li>■ Varovalka je okvarjena</li><li>■ Območje zaznavanja ni ciljno</li></ul>	<ul style="list-style-type: none"><li>■ Nastavite na novo</li><li>■ Zamenjajte sijalko</li><li>■ Vklopite</li><li>■ Nova varovalka, po potrebi preverite priključek</li><li>■ Na novo nastavite</li></ul>
Se ne izklopi	<ul style="list-style-type: none"><li>■ Trajno premikanje na območju zaznavanja</li><li>■ Vključena lučsvetilka se nahaja na področju zajemanja in se po spremembi temperature ponovno vklopi</li><li>■ Z notranjim hišnim serijskim stikalom preklopljeno na trajno delovanje</li><li>■ WLAN naprava je pozicionirana zelo blizu senzorja</li></ul>	<ul style="list-style-type: none"><li>■ Področje preverite in ga po potrebi ponovno nastavite ali zastrite</li><li>■ Področje spremenite ali zastrite</li><li>■ Notranje hišno serijsko stikalo na avtomatsko</li><li>■ Povečajte razdaljo med WLAN napravo in senzorjem</li></ul>
Se nenehno vklaplja in izklaplja	<ul style="list-style-type: none"><li>■ Vključena svetilka se nahaja na področju zaznavanja</li><li>■ Na področju zaznavanja se premikajo živali</li></ul>	<ul style="list-style-type: none"><li>■ Področje prestavite ali zastrite, povečajte razdaljo</li><li>■ Spremenite ali zastrite področje</li></ul>



Motnja	Vzrok	Pomoč
Se nezaželeno vključí	<ul style="list-style-type: none"> <li>■ Veter premika drevesa in grmičevje v obsegu zaznavanja</li> <li>■ Zaznavanje avtomobilov na cesti</li> <li>■ Nenadne vremenske spremembe temperature (veter, dež, sneg) ali izhodni zrak ventilatorjev in prepih zaradi odprtih oken</li> <li>■ WLAN naprava je pozicionirana zelo blizu senzorja</li> </ul>	<ul style="list-style-type: none"> <li>■ Spremenite ali zastrite področje</li> <li>■ Spremenite ali zastrite področje</li> <li>■ Spremenite področje, zamenjajte montažni kraj</li> <li>■ Povečajte razdaljo med WLAN napravo in senzorjem</li> </ul>

### Uporaba/nega

Javljalnik gibanja je primeren za vključitev luči in alarmne naprave. Naprava ni primerna za posebne protivlomne alarmne naprave, saj nima sabotažne varnosti, ki je za to predpisana. Vremenski vplivi lahko vplivajo na delovanje javljalnika gibanja, ob močnih

sunkih vetra, snegu dežju, toči lahko pride do napačnih vklopov, saj senzor ne loči med nenadnimi temperaturnimi nihanjem in viri toplote. Če je zaznavna leča  umazana, jo očistite z vlažno krpo (brez čistila).

### Odstranjevanje

Električne aparate, opremo in embalažo oddajte v okolju prijazno ponovno obdelavo.



Električnih aparatov ne odstranjujte s hišnimi odpadki!

#### Samo za države članice EU:

V skladu z veljavno Evropsko direktivo o izrabljenih električnih in elektronskih aparatih in njenim prenosom v nacionalno zakonodajo je električne aparate, ki niso več uporabni, treba zbirati ločeno in jih oddati v okolju prijazno ponovno obdelavo.

### Garancija proizvajalca

Ta izdelek podjetja Steinel je bil izdelan z veliko skrbnostjo, preverjen glede delovanja in varnosti po veljavnih predpisih ter končno podvržen naključni kontroli. Družba Steinel daje garancijo za brezhibno stanje in funkcionalnost proizvoda. Garancija velja 36 mesecev od dneva nakupa in se začne z dnem prodaje izdelka stranki. Odstranjujemo motnje zaradi napake v materialu ali izdelavi. Garancijska storitev obsega popravilo ali zamenjavo okvarjenih delov po naši izbiri. Garancija ne velja pri poškodbah hitro obrabljivih delov, prav tako ne velja za škode in pomanjkljivosti, do katerih je prišlo zaradi nepravilne uporabe ali vzdrževanja oz. zaradi uporabe tujih delov. Nadaljnje poškodbe na drugih predmetih so izključene.

Garancija bo odobrena le, če boste ustrezni servisni službi poslali dobro zapakirano nerazstavljeno napravo s kratkim opisom napake ter potrdilom o nakupu oz. računom (datum nakupa in štampiljka trgovca).

#### Servis za popravila:

Po poteku garancijske dobe ali pri napakah brez garancijske pravice se posvetujte z našim servisnim obratom glede popravila.

**3 LETNA**  
PROIZVAJALCA  
GARANCIJA

## HR - Upute za montažu



### Sigurnosne napomene

- Prije svih radova na dojavniku pokreta prekinite naponsko napajanje!
- Prilikom montaže električni vod koji treba priključiti ne smije biti pod naponom. Pritom kao prvo morate isključiti struju i pomoću ispitivača napona provjeriti je li uspostavljeno beznaponsko stanje.

- Pri instalaciji dojavnika pokreta radi se radovima na mrežnom naponu. Stoga ona mora biti izvedena stručno i prema propisima o instalaciji i uvjetima priključivanja specifičnima za dotičnu zemlju (npr. DE-VDE 0100, AT-ÖVE-EN 1, CH-SEV 1000).

### Princip rada

Pokret uključuje svjetlo, alarm i mnogo više. Za Vašu udobnost, za Vašu sigurnost.

Bez obzira radi li se o kućnim vratima, garaži, terasi ili natkrivenom mjestu za parkiranje automobila, stubištu, skladištu ili podrumu, ovaj infracrveni dojavnik pokreta posvuda se brzo montira i spreman je za rad.

IS 240 DUO opremljen je s dva piro-senzora od 120° koji registriraju nevidljivo toplinsko zračenje tijela koja se pred njima kreću (ljude, životinje itd). Tako detektirano toplinsko zračenje elektronički se pretvara i uključuje priključeni potrošač (npr. svjetiljku).

Zbog prepreka kao što su npr. zidovi ili prozorska stakla ne prepoznaje se toplinsko zračenje pa prema tome ne dolazi ni do uključivanja svjetla. Pomoću dva piro-senzora postiže se kut detekcije od 240° s kutom otvora od 180°.

**Važno:** Najsigurnije detektiranje pokreta postižete kad se uređaj montira odnosno poravna bočno na smjer hodanja i kad nikakve prepreke (kao npr. drveća, zidovi itd.) ne ometaju vidik.

## Instalacija

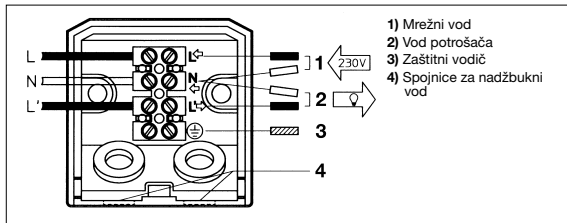

### ■ Pričvršćenje na zid

Pozor: Montaža znači priključivanje na strujnu mrežu.

230 V znači opasnost za život!

Pritom kao prvo morate isključiti struju i pomoću ispitivača napona provjeriti je li uspostavljeno beznaponsko stanje. Kod instalacije senzora radi se o radovima na naponu mreže: stoga se ona mora izvesti stručno i prema propisu VDE 0100. Imajte na umu da dojavnik pokreta mora biti osiguran zaštitnom sklopom za vod od 10 A. Mjesto montaže trebalo bi biti udaljeno od svjetiljke najmanje 50 cm jer toplinsko zračenje može dovesti do aktiviranja sustava. Visina montaže treba iznositi oko 2 m. Odvijačem odvrtite pričvrtni vijak **3** u smjeru suprotnom od kazaljke sata, povucite montažnu ploču **1** prema dolje i skinite. Nemojte otpojiti unutarnje vodove prema stezaljci lusteru već laganim povlačenjem izvadite cijelu stezaljku. Umetnite priložene gumene čepove u montažnu ploču.

Držite montažnu ploču na zidu i označite rupice, pritom pazite na vod kabela u zidu, izbušite rupice; umetnite tiple. Da bi se mogao provesti postupak uključivanja/isključivanja, mrežni priključak mora imati barem dvopolni kabel na ulazu i još jedan kabel na izlazu prema potrošaču. U tu svrhu mogu se odvijaćem probušiti dva gumena čepa. Za nadžbuknu montažu kabela predviđene su dvije spojnice ispod na zidnom pričvršćenju. One se mogu lako prelomiti. Kad su kabeli provedeni, vijcima se može pričvrstiti montažna ploča.

### ■ Priključak mrežnog voda

Mrežni vod sastoji se od dvopolnog do trolnog kabela.

**L** = naponski vodič

(većinom crni, smeđi ili sivi)

**N** = nulti vodič (većinom plavi)

**PE** = eventualno zaštitni vodič

(zeleno/žuti)

U slučaju dvoumljenja morate identificirati kabel pomoću ispitivača napona; zatim ponovno uspostavite beznaponsko stanje. Stezaljke za svjetiljku su za mrežni vod. Naponski vodič (**L**) dolazi odozgo u prvu (vidi strelicu) a nulti vodič (**N**) u drugu stezaljku. Postoji li zeleno/žuti zaštitni vodič, pričvrstite ga u za to predviđenu donju stezaljku.

**Važno:** slučajna zamjena priključaka u uređaju ili Vašem ormariću za osigurače kasnije će uzrokovati kratki spoj. U tom slučaju još jednom se moraju identificirati i ponovno montirati pojedini kabeli. Naravno, u mrežnom vodu može biti montirana mrežna sklopka za UKLJUČIVANJE i ISKLJUČIVANJE.

### ■ Priključak voda potrošača

Vod potrošača (npr. za svjetiljku) također se sastoji od dvopolnog do trolnog kabela. Priključivanje se provodi na stezaljkama **N** i **L'**. Vodič potrošača koji provodi struju (crni, smeđi ili sivi kabel) montira se u stezaljku označenu s **L'**. Nulti vodič (plavi kabel) spaja se na stezaljku označenu s **N** s nultim vodičem mrežnog voda. Eventualno postojeći zeleno/žuti zaštitni vodič montira se u donju stezaljku.

### Primjeri priključaka

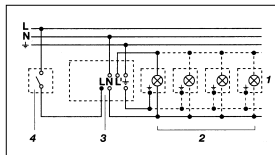

1. Svjetiljka bez postojećeg nultog vodiča

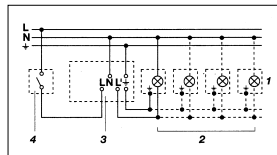

2. Svjetiljka s postojećim nultim vodičem

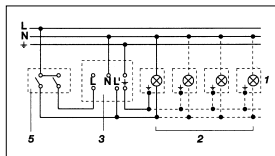

3. Priključak putem serijske sklopke za ručni i automatski pogon

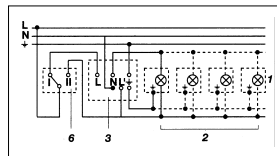

4. Priključak putem izmjenične sklopke za pogon stalnog svjetla i automatski pogon

Položaj I:

automatski pogon

Položaj II:

ručni pogon za stalnu rasvjetu

#### **Pozor:**

Isključivanje uređaja nije moguće, samo pogon biranja između položaja I i II.

1) npr. žarulje 1–4 x 100 W

2) potrošač, rasvjeta maks. 1000 W (vidi Tehničke podatke)

3) stezaljke za priključivanje senzora IS 240 DUO

4) interna kućna sklopka

5) interna kućna serijska sklopka, ručna, automatska

6) interna kućna izmjenična sklopka, automatska, stalno svjetlo

## Funkcije

Kad je dojavnik pokreta priključen i učvršćen sa zidnim držačem, može se uključiti uređaj.

Nakon skidanja prstenastog zaslona **2** na raspolaganju su dvije mogućnosti uključivanja uređaja.

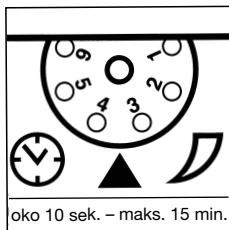

### Kašnjenje isključivanja (podešavanje vremena) (tvornički podešeno: 10 sek.)

Kontinuirano podesivo trajanje svjetla od oko 10 sek. – maks. 15 min.

Regulator podešen na (1) = najkraće vrijeme (10 sek.)

Regulator podešen na (6) = najduže vrijeme (15 min)

Pri podešavanju dojavnika pokreta za područje detekcije i za testiranje funkcija preporučuje se podesiti najkraće vrijeme.

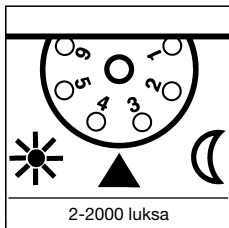

### Podešavanje svjetlosnog praga (tvornički podešeno: 2000 luksa)

Kontinuirano podesiv prag aktiviranja senzora od 2 – 2000 luksa.

Regulator podešen na (1) = danje svjetlo oko 2000 luksa.

Regulator podešen na (6) = zatamnivanje od oko 2 luksa.

Pri likom podešavanja dojavnika pokreta za područje detekcije i za testiranje funkcija pri danjem svjetlu korekcijski vijak mora biti na lijevoj graničnici.

## Podešavanje dometa/Justiranje

Kod visine montaže od 2 m maksimalni domet senzora iznosi 12 m. Po potrebi se područje detektiranja može optimalno podesiti. Priloženi pokrovni zasloni **3** služe za prekrivanje segmenata leće po želji, odnosno za individualno skraćivanje dometa. Okretanjem kućišta senzora **4** za  $\pm 80^\circ$  moguće je fino podešavanje. Pokrovni zasloni **5** mogu se odrezati duž podjela označenih utorama u okomitom ili vodoravnom položaju, ili se mogu odrezati škarama.

Nakon odvajanja prstenastog zaslona **2** treba ga objesiti u gornjem području senzorske leće. Nakon toga ponovno natakните prstenasti zaslon **2** i na taj način će se pokrovni zasloni **3** čvrsto usaditi. Na taj način izbjegavaju se pogrešna uključivanja zbog prolaska automobila, prolaznika itd. ili se ciljano nadziru mjesta opasnosti.

## Tehnički podaci

Dimenzije (V x Š x D):	90 x 60 x 100 mm
Snaga:	potrošnja svjet. sa žarnom niti /halog. svjet 1000 W fluorescentne svjetiljke EPN-e 1000 W fluorescentne svjetiljke nekompenzirano 500 VA fluorescentne svjetiljke serijski kompenzirano 500 VA fluorescentne svjet. paralelno kompenzirano 500 VA niskonaponske halogene svjetiljke 1000 VA LED < 2 W 16 W 2 W < LED < 8 W 64 W LED > 8 W 64 W kapacitivno opterećenje 132 $\mu$ F
Mrežni priključak:	230-240 V, 50 Hz
Kut detekcije:	240° sa 180° kuta otvora
Zakretno područje senzora:	fino podešavanje $\pm 80^\circ$
Domet:	maks. 12 m (elektronički stabiliziran)
Podešavanje vremena:	10 sek. – 15 min.
Podešavanje svjetlosnog praga:	2–2000 luksa
Vrsta zaštite:	IP 54

## Smetnje u radu

Smetnja	Uzrok	Pomoć
Bez napona	<ul style="list-style-type: none"><li>■ neispravan osigurač, nije uključen</li><li>■ kratki spoj</li></ul>	<ul style="list-style-type: none"><li>■ staviti novi osigurač, uključiti mrežnu sklopku; provjeriti vod ispitivačem napona</li><li>■ provjeriti priključke</li></ul>
Ne uključuje	<ul style="list-style-type: none"><li>■ tijekom dana se podešavanje svjetlosnog praga nalazi u noćnom režimu rada</li><li>■ neispravna žarulja</li><li>■ mrežna sklopka ISKLJUČENA</li><li>■ neispravni osigurač</li><li>■ područje detekcije nije ciljano podešeno</li></ul>	<ul style="list-style-type: none"><li>■ ponovno podesiti</li><li>■ zamijeniti žarulje</li><li>■ uključiti</li><li>■ staviti novi osigurač; eventualno provjeriti priključak</li><li>■ iznova justirati</li></ul>
Ne isključuje	<ul style="list-style-type: none"><li>■ stalno kretanje u području detekcije</li><li>■ uključeno svjetlo nalazi se u području detekcije i uvijek iznova se uključuje zbog promjene temperature</li><li>■ zbog interne kućne serijske sklopke u stalnom pogonu</li><li>■ WLAN uređaj smješten vrlo blizu senzora</li></ul>	<ul style="list-style-type: none"><li>■ provjeriti područje i eventualno ga ponovno podesiti odnosno prekriti</li><li>■ promijeniti odnosno prekriti područje</li><li>■ serijska sklopka u automatskom režimu rada</li><li>■ povećati razmak između WLAN uređaja i senzora</li></ul>
Uvijek se UKLJUČUJE/ ISKLJUČUJE	<ul style="list-style-type: none"><li>■ uključena svjetiljka nalazi se u području detekcije</li><li>■ životinje se kreću u području detekcije</li></ul>	<ul style="list-style-type: none"><li>■ premjestiti odnosno prekriti područje, povećati razmak</li><li>■ premjestiti odnosno prekriti područje</li></ul>

## Smetnja

## Uzrok

## Pomoć

Neželjeno se uključuje

- vjetar nije drveća i grmlje u području detekcije
- detektiranje automobila na ulici
- iznenadna promjena temperature zbog nevremena (vjetar, kiša, snijeg) ili zraka koji izlazi iz ventilatora, otvorenih prozora
- WLAN uređaj smješten vrlo blizu senzora

- premjestiti odnosno prekriti područje
- premjestiti odnosno prekriti područje
- promijeniti područje, premjestiti mjesto montaže
- povećati razmak između WLAN uređaja i senzora

## Rad/Njega

Dojavnik pokreta namijenjen je za uključivanje svjetla i alarma. Uređaj nije prikladan za specijalne protuprovalne alarmne uređaje jer nema za to propisanu sigurnost od sabotáže. Vremenski utjecaji mogu djelovati na funkcioniranje dojavnika pokreta, kod

jakog vjetra, snijega, kiše ili tuče može doći do pogrešnog aktiviranja jer se nagla kolebanja temperature ne mogu razlikovati od izvora topline. Leća za detekciju  može se u slučaju zaprijetnosti obrisati vlažnom krpom (bez sredstva za čišćenje).

## Zbrinjavanje

Električne uređaje, pribor i ambalažu treba zbrinuti na ekološki način odvozom na reciklažu.



Ne bacajte električne uređaje u kućni otpad!

### Samo za zemlje EU:

Prema važećim europskim direktivama za stare električne i elektroničke uređaje i njihovoj implementaciji u nacionalno pravo, električni uređaji koji se više ne mogu koristiti moraju se posebno sakupiti i zbrinuti na ekološki način odvozom na reciklažu.

## Jamstvo proizvođača

Ovaj Steinel proizvod izrađen je s najvećom pažnjom, njegovo funkcioniranje i sigurnost ispitani su prema važećim propisima i na kraju je proizvod podvrgnut kontroli uzorka. Steinel preuzima jamstvo za besprijeckornu kakvoću i funkcionalnost. Jamstveni rok iznosi 36 mjeseci i započinje s danom prodaje potrošaču. Uklanjamo nedostatke koji su posljedica grešaka na materijalu ili tvorničke greške, realizacija jamstva izvršava se popravkom ili zamjenom dijela s greškom po našem izboru. Jamstvo ne dajemo u slučaju oštećenja na potrošnim dijelovima, kao i šteta i nedostataka koji nastanu zbog nestručnog rukovanja ili održavanja, ili pak korištenjem dijelova drugih proizvođača. Posljedične štete na drugim predmetima su isključene.

Jamstvo se priznaje samo ako nerastavljeni, dobro zapakiran uređaj pošaljete zajedno s kratkim opisom greške i računom (datum kupnje i pečat trgovine), nadležnoj servisnoj službi.

### Služba za popravke:

Nakon isteka jamstvenog roka ili kad se utvrdi nedostatak bez jamstva, raspitajte se u najbližoj servisnoj službi o mogućnosti popravka.

**3** GODINE  
PROIZVOĐAČA  
JAMSTVA

## EE - Montaažijuhend



### Ohutusjuhised

- Katkestage enne kõiki töid liikumissanduri kallal pingetoide!
- Monteerimisel peab olema külgeühendatav elektrijuhe pingevaba. Selleks lülitage esmalt elektrivool välja ja kontrollige pingetestri abil pingevabadust.
- Liikumissanduri installeerimisel on tegemist tööga võrgupingel. Seetõttu tuleb seda teostada riigis kehtivate installatsioonieskirjade ja ühendamistingimuste kohaselt (nt. DE-VDE 0100, AT-ÖVE-EN 1, CH-SEV 1000).

### Põhimõte

Liikumine lülitab valgustust, alarmi ja palju muud. Teie mugavuse ja ohutuse huvides.

Ükskõik, kas majauks, garaaž, terrass, auto varikatus, trepikoda, laoruum või kelder, infrapuna-liikumissandur on kiiresti kõikjale monteeritav ja kasutusvalmis.

IS 240 DUO on varustatud kahe 120° pürosensoriga, mis tuvastavad liikuvate kehade (inimesed, loomad jne) nähtamatut soojuskiirgust. Nii tuvastatud soojuskiirgus muundatakse elektrooniliselt ning külgeühendatud tarbija (nt valgusti) lülitatakse sisse.

Läbi takistuste nagu nt müüride ja klaasitahvlite soojuskiirgust ei tuvastata, mistõttu ei järgne lülitust. Kahe pürosensori abil saavutatakse 240° tuvastusnurk avatusnurgaga 180°.

**Tähtis:** Liikumise usaldusväärseima tuvastamise saavutate siis, kui seade monteeritakse või joondatakse välja kõndimise suunas küljele ja takistused (nagu nt puud, müürid) ei piira vaadet.

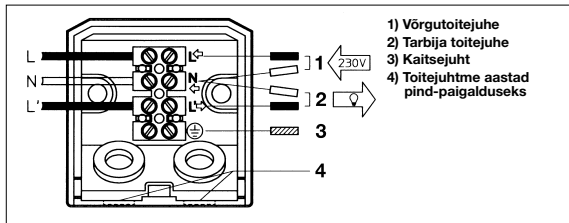

### ■ Kinnitamine seinale

Tähelepanu: Montaaži tähendab võrguühenduse loomist. 230 V on eluohtlik! Selleks lülitage esmalt elektrivool välja ja kontrollige pingetesti abil pingevabadust. Sensori installeerimisel on tegemist tööga võrgupingel: seda tuleb seetõttu teostada vastavalt VDE 0100. Palun pidage silmas, et liikumisanur tuleb kaitsta vähemalt 10 A juhtmekaitseülilülitiga. Montaažikoht peaks olema teisest valgustist vähemalt 50 cm eemal, sest soojuskirgus võib põhjustada süsteemi tööerakendumist. Montaažikõrgus peaks olema u 2 m. Keerake kruvi-keerajaga vastupäeva keerates korpusekruvi 5 lahti, lükake montaažiplaat alla ja tõmmake maha. Ärge vabastage sisemist juhtmes-tust ridaklemmi külge, vaid võtke klemm kerge tõmbega välja. Pange kaasasolevad kummikorgid montaažiplaadi sisse.

Hoidke montaažiplaati vastu seina ja märkige puuravad; pöörake tähelepanu juhtmete vedamisele seinas, puurige avad, paigaldage tüübid. Lülitustoimingute võimaldamiseks tuleb võrguühendus vähemalt kahe-soonelise kaabliga sisse ja teine kaabel tarbija juurde välja vedada. Selleks saab kummikorgid kruvikeerajaga läbi torgata. Pindpaigaldusega juhtmesniku jaoks on seinahoidiku alaosa nähtud ette kaks aasa. Neid on võimalik kergesti painutada. Kui kaablid on läbi viidud, siis saab montaažiplaadi külge kruvida.

### ■ Võrgutoitejuhtme ühendamine

Võrgutoitejuhe koosneb 2- kuni 3-soonelisest kaablist.

**L** = voolu juhtiv juht  
(enamasti must, pruun või hall)  
**N** = nulljuht (enamasti sinine)  
**PE** = võimalik kaitsejuht  
(roheline/kollane)

Kahtluse korral tuleb kaablid pingetestriga identifitseerida; seejärel lülitage taas pingevabaks. Rida-klemmid on võrgutoitejuhtme jaoks. Voolu juhtiv juht (**L**) läheb ülalt esimesse (vt noolt) ja nulljuht (**N**) teise klemmi külge. Kui on olemas roheline/kollane kaitsejuht, siis ühendage ta selleks ettenähtud alumise klemmi külge.

### ■ Tarbija toitejuhtme ühendamine

Tarbija toitejuhe (nt valgusti juurde) koosneb samuti 2- kuni 3-soonelisest kaablist. See ühendatakse klemmidega **N** ja **L'**. Tarbija voolu juhtiv juht (must, pruun või hall kaabel) monteeritakse **L'**-ga tähistatud klemmi külge. Nulljuht (sinine kaabel) ühendatakse koos võrgutoitejuhtme nulljuhiga **N**-ga tähistatud klemmi külge. Võimalik olemasolev roheline/kollane kaitsejuht monteeritakse alumise klemmi külge.

**Tähtis:** Ühenduste omavaheline äravahetamine põhjustab seadmes või kaitsmekarbis lühise. Sel juhul peate üksikud kaablid veelkord identifitseerima ja uuesti külge ühendama. Võrgutoitejuhtmesse võib olla iseenesestmõistetavalt monteeritud SISSE- ja VÄLJA lülitamiseks võrgulüli.

## Ühendamise näited

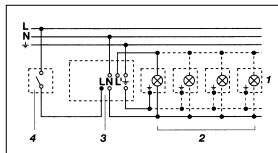

1. Olemasoleva nulljuhita valgusti

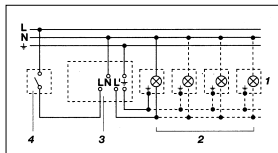

2. Olemasoleva nulljuhiga valgusti

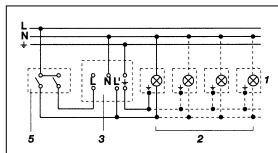

3. Ühendus jadalüliti kaudu käsi- ja automaatrežiimi jaoks

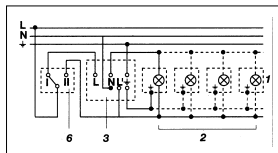

4. Ühendus veksellüliti kaudu püsivalgustus- ja automaatrežiimi jaoks

Asend I:  
automaatrežiim

Asend II:  
käsirežiim pidev valgustus

### Tähelepanu!

Seadme väljalülitamine pole võimalik, üksnes valikrežiim asendi I ja asendi II vahel.

- 1) Nt 1–4 x 100 W hõõglambid
- 2) Tarbija, valgustus max 1000 W (vt Tehnilised andmed)
- 3) IS 240 DUO ühendusklemmid
- 4) Majasisene lüliti
- 5) Majasisene jadalüliti, käsitsi, automaatika
- 6) Majasisene veksellüliti, automaatika, püsivalgustus

## Funktsioonid

Pärast liikumisanduri külgeühendamist ja seinahoidikuga kinnitamist saate seadme sisse lülitada.

Seadmel on pärast rõngassirmide **2** mahatõmbamist saadaval kaks sisselülitamisvõimalust.

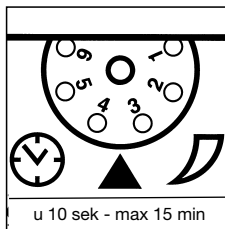

**Väljalülitamise viivitus (kellaaja seadmine)**  
(tehaseseadistus: 10 s)

Sujuvalt seatav valgustuskestus u 10 sek – max 15 min.  
Seaderegulaator (1) peale seatud = lühim aeg (10 sek)  
Seaderegulaator (6) peale seatud = pikim aeg (15 min)  
Liikumisanduri tuvastuspiirkonna ja talitlustesti seadistamisel soovitatakse seadistada lühim aeg.

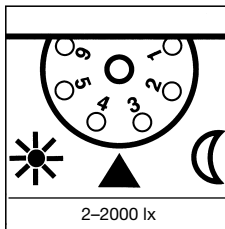

**Hämaruse seadmine**  
(Tehaseseadistus: 2000 lx)

Sujuvalt seatav sensori rakendumislävi 2–2000 lx.  
Seaderegulaator (1) peale seatud = päevavalgusrežiim u 2000 lx.  
Seaderegulaator (6) peale seatud = hämarusrežiim u 2 lx.  
Liikumisanduri tuvastuspiirkonna ja päevavalguses talitlustesti seadistamisel peab seadekrui vasakus lõppasendis paiknema.



## Tööriadiuse seadmine/häälestamine

Eeldatava 2 m montaažikõrguse korral on sensori maksimaalne tööraadius kuni 12 m. Tuvastuspiirkonda on võimalik vastavalt vajadusele optimaalselt seadistada. Kaasasolevad katesirmid **1** on ette nähtud suvalise arvu läätsesegmentide ärakatmiseks, et tööraadiust individuaalselt lühendada. Sensori korpus  $\pm$  **3** (80) võrra pöörates on peale selle võimalik peenhäälestust teostada. Katesirme **1** on võimalik mööda eelsoonitud jaotisi vertikaalselt ja horisontaalselt eraldada või kääridega lõigata.

Pärast rõngassirmi **2** mahatõmbamist tuleb need sensoriläätse ülemisse piirkonda kinnitada. Seejärel tuleb rõngassirm **2** taas peale pista, millega ankurdatakse katesirmid **1** püsivalt. Seeläbi välistatakse nt autodes, mõõdakäijatest vms tingitud väärliitlusi või teostatakse ohukohtade suunatud järelevalvet.

## Tehnilised andmed

Mõõtmed (K x L x S):	90 x 60 x 100 mm	
Võimsus:	Hõög-/halogeenlampide koormus	1000 W
	Luminofootorud EVG	1000 W
	Kompenseerimata luminofoorlambid	500 VA
	Jadakompensat. luminofoorlambid	500 VA
	Paralleelkompensat. luminofoorlambid	500 VA
	Madalpinge-halogeenlambid	1000 VA
	LED < 2 W	16 W
	2 W < LED < 8 W	64 W
	LED > 8 W	64 W
	Mahtuvuslik koormus	132 µF
Võrguühendus:	230–240 V, 50 Hz	
Tuvastusnurk:	240° avatusnurgaga 180°	
Sensori pööramispiirkond:	peenhäälestus $\pm$ 80°	
Tööriadius:	max 12 m (elektrooniliselt stabiliseeritud)	
Äja seadmine:	10 sek – 15 min	
Hämaruse seadmine:	2–2000 lx	
Kaitseliik:	IP 54	

## Talitusrikked

Rike	Põhjus	Kõrvaldamine
Pinge puudub	<ul style="list-style-type: none"> <li>■ Kaitse defektne, sisse liilitamata</li> <li>■ Lühis</li> </ul>	<ul style="list-style-type: none"> <li>■ Uus kaitse, liilitage võrgulüliiti sisse, kontrollige juhett pingestriga</li> <li>■ Kontrollige ühendusi</li> </ul>
Ei liüliti sisse	<ul style="list-style-type: none"> <li>■ Päevarežiimi puhul, hämaruseseadistus paikneb öörežiimil</li> <li>■ Hõõglamp defektne</li> <li>■ Võrgulüliiti VÄLJAS</li> <li>■ Kaitse defektne</li> <li>■ Tuvastuspiirkond pole suunatud seadistatud</li> </ul>	<ul style="list-style-type: none"> <li>■ Seadistage uuesti</li> <li>■ Vahetage hõõglambid välja</li> <li>■ Liilitage sisse</li> <li>■ Uus kaitse, vajaduse korral kontrollige ühendust</li> <li>■ Häälestage uuesti</li> </ul>
Ei liüliti välja	<ul style="list-style-type: none"> <li>■ Pidev liikumine tuvastuspiirkonnas</li> <li>■ Liilitatav valgusti paikneb tuvastuspiirkonnas ja liilitub temperatuurimuutuse tõttu uuesti</li> <li>■ Majasisese jadalüliiti tõttu kestevreežiim</li> <li>■ Wifi seade on sensorile väga lähedal</li> </ul>	<ul style="list-style-type: none"> <li>■ Kontrollige piirkonda ja häälestage vajadusel uuesti või katke kinni</li> <li>■ Muutke või katke piirkond kinni</li> <li>■ Jadalüliiti automaatikale</li> <li>■ Suurendage vahemaad wifi seadme ja sensori vahel</li> </ul>
Liilitub alati SISSE/VÄLJA	<ul style="list-style-type: none"> <li>■ Liilitatav valgusti paikneb tuvastuspiirkonnas</li> <li>■ Loomad liiguvad tuvastuspiirkonnas</li> </ul>	<ul style="list-style-type: none"> <li>■ Seadke piirkond ümber või katke kinni, suurendage vahemaad</li> <li>■ Seadke piirkond ümber või katke kinni</li> </ul>

Rike	Põhjus	Kõrvaldamine
Lülitub soovimatult sisse	<ul style="list-style-type: none"> <li>■ Tuul liigutab tuvastuspiirkonnas puid ja pöösaid</li> <li>■ Seade registreerib autosid tänaval</li> <li>■ Äkiline temperatuurimuutus ilmastiku tõttu (tuul, vihm, lumi) või ventilaatoritest, avatud akendest pärit heitõhk</li> <li>■ Wifi seade on sensorile väga lähedal</li> </ul>	<ul style="list-style-type: none"> <li>■ Seadke piirkond ümber või katke kinni</li> <li>■ Seadke piirkond ümber või katke kinni</li> <li>■ Muutke piirkonda, muutke montaaži kohta</li> <li>■ Suurendage vahemaad wifi seadme ja sensori vahel</li> </ul>

### Käitamine/hoolitsus

Liikumisandur sobib valgustuse ja alarmi lülitamiseks. Seade ei sobi kasutamiseks spetsiaalsetes sissemurdmisvastastes alarmseadmetes, sest tal puudub selleks nõutav sabotaažikaitse. Ilmastikutingimused võivad mõjutada liikumisanduri talitlust, tuge-

vad tuulepuhangud, lumi, vihm ja rahe võivad põhjustada väärlülitusi, sest järske temperatuurikõikumisi pole võimalik soojusallikatest eristada. Tuvastuslääte  võib määrdumise korral niiske lapiga (ilma puhastusvahendita) puhastada.

### Utiliseerimine

Elektriseadmed, lisatarvikud ja pakendid tuleb suunata keskkonnateadlikku taaskasutusse.



Ärge visake elektriseadmeid olmejäätmete hulka!

Ainult ELI riikidele: Vastavalt vanu elektri- ja elektroonikaseadmeid puudutavale kehtivale Euroopa määrusele ja selle rakendamisele rahvusvahelises õiguses tuleb kasutuskõlbmatud elektriseadmed koguda eraldi ning suunata keskkonnateadlikku taaskasutusse.

### Tootja garantiid

Steineli toode on valmistatud suurima hoolikusega, on talitluslikult ja ohutusalasel kehtivate eeskirjade alusel kontrollitud ning seejärel läbinud pistelise kontrolli. Steineli annab garantii toote laitmatu kvaliteedi ja töökorras oleku kohta. Garantiiaeg on 36 kuud ja see algab tarbijale toote ostmise päevast.

Meie remondime materjalist või tootmisvigadest tulenevad puudused, garantiijuhtumi korral seade kas remonditakse või puudulik osa asendatakse uuega, valiku üle otsustame meie. Garantii ei kehti kuluosade kahjustuste ja kahjude ning puuduste kohta, mis on tekkinud asjatundmatu ümberkäämise, hoolduse või võõrdetailide kasutamise tõttu. Edasised võõresemetele põhjustatud järgkahjud on välistatud.

Garantiinõuet aktsepteeritakse ainult siis, kui osandamata seade saadetakse koos vea lühikirjelduse, kassatšeki või arvega (ostukuupäev ja müüja tempel) ja korralikult pakituna vastasse teeninduspunkti.

### Remonditeenindus:

Pärast garantiiaja lõppu või puuduste korral, millele garantii ei kehti, küsige parandamisvõimaluste kohta lähimast teenindusjaamast järele.

**3** AASTA  
TOOTJA  
GARANTIID

## LT - Montavimo instrukcija



### Saugumo nurodymai

- Prieš pradėdami bet kokius darbus su judesio sensoriumi, atjunkite elektros energijos tiekimą!
- Montuojant prijungiamajame elektros laide neturi būti įtampos. Todėl visų pirma atjunkite elektros srovę ir įtampos rodytuvu patikrinkite, ar nėra įtampos.

- Judesio sensoriaus įrengimas – tai darbas, susijęs su elektros maitinimo tinklo įtampa. Todėl jį reikia prijungti tinkamai, vadovaujantis šalyje galiojančiomis įrengimo taisyklėmis ir prijungimo reikalavimais (pvz., DE-VDE 0100, AT-ÖVE-EN 1, CH-SEV 1000).

### Principas

Užfiksavus judesį įjungia šviesa, signalizacija ir pan. Jūsų patogumui, Jūsų saugumui.

Namų durys, garažas, terasa ar stoginė automobiliui, laiptinė, sandėlys arba rūsys – visur galite greitai sumontuoti šį infraraudonųjų spindulių sensorių.

Prietaisą IS 240 DUO yra sumontuoti du 120° piroelektriniai jutikliai, kurie fiksuoja judančių kūnų (žmonių, gyvūnų ir t. t.) skleidžiamą nematomą šiluminę spinduliuotę. Ši užfiksuota skleidžiama šiluma paverčiama elektroniniais signalais, kurie įjungia prijungtą vartotoją (pvz., šviestuvą).

Kliūtys, pvz., sienos ar langai, trukdo užfiksuoti skleidžiamą šilumą, tokiu atveju šviesa neįsijungia. Naudojant du piroelektrinius jutiklius, užtikrinamas 240° apimties kampas, esant 180° atverties kampui.

**Svarbu:** sensorius užtikrintai reaguos į judesį, jeigu prietaisą sumontuosite judėjimo zonos šone arba taip jį nukreipsite bei matomumo neužstos jokios kliūtys (pvz., medžiai, mūrinės sienos ir t. t.).

### Prijungimas

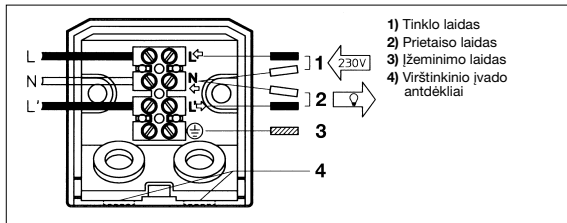

#### ■ Tvirtinimas prie sienos

Dėmesio! Prietaisas jungiamas prie elektros tinklo.

230 V kelia pavojų gyvybei! Todėl visų pirma atjunkite elektros srovę ir įtampos rodytuvu patikrinkite, ar nėra įtampos. Sensoriaus įrengimas – tai darbas, susijęs su elektros maitinimo tinklo įtampa. Todėl jį reikia atlikti tinkamai, vadovaujantis VDE 0100 taisyklėmis. Atkreipkite dėmesį į tai, kad prijungiant judesio daviklį reikia įrengti 10 A saugiklį.

Montavimo vieta turėtų būti nutolusi nuo kito žibinto bent 50 cm, nes jo skleidžiama šiluma gali įjungti pastarąjį. Montavimo aukštis turėtų siekti maždaug 2 m. Atsuktuvu atsukite fiksavimo varžtą. Sukdami prieš laikrodžio rodyklę, montavimo plokštelę stumkite žemyn ir nutraukite. Nenutraukite vidinių gnybto laidų, o lengvai traukdami išimkite visą gnybtą. Į montavimo plokštelę įstatykite pridėdamus guminius kaiščius.

Montavimo plokštelę laikykite prispausta prie sienos ir pažymėkite gręžimo skyles; atsižvelkite į sienoje išvedžiotus laidus, pragręžkite skyles, įstatykite mūrvinės. Kad būtų galima įjungti / išjungti, turi būti prijungta prie tinklo mažiausiai dvių polių kabeliu, kitas kabelis turi būti prijungtas prie prietaiso. Du guminius kaiščius galima perdrėti atsuktuvu.

Virštinkiniams įvadui tvirtinimo prie sienos laikiklyje yra numatyti du antdėkliai. Juos galima šiek tiek atlenkti. Prakišus kabelį, montavimo plokštelę galima prisukti.

## ■ Tinklo įvado prijungimas

Tinklo įvadą sudaro 2–3 gyslų kabelis.

**L** = laidas, kuriuo teka srovė (dažniausiai juodas, rudas arba pilkas)

**N** = nulinis laidas (dažniausiai mėlynas)

**PE** = žemėninio laidas (žalias ar geltonas)

Jei kyla abejonų, laidus patikrinkite įtampos indikatoriumi; po to atjunkite srovę. Šviestuvo gnybtai skirti tinklo įvadui. Laidas, kuriuo teka srovė (**L**) į pirmą gnybtą (žr. rodyklę) įkišamas iš viršaus, nulinis laidas įkišamas į antrą gnybtą. Jeigu yra žalias / geltonas apsauginis laidas, įkiškite šį laidą į tam numatytą apatinį gnybtą.

## ■ Vartotojo laido jungtis

Vartotojo laidas, jungiamas prie šviestuvo, taip pat yra 2–3 gyslų kabelis. Jungiama prie gnybtų **N** ir **L'**. Vartotojo srovinis laidas (juodas, rudas arba pilkas kabelis) prijungiamas prie kontakto, pažymėto **L'**.

Nulinis laidas (mėlynas kabelis) gnybte **N** sujungiamas su nuliniu tinklo įvado laidu. Jeigu yra, žalias / geltonas apsauginis laidas jungiamas su apatiniu gnybtu.

**Svarbu!** Neteisingai sujungti laidai sukelia trumpąjį jungimą prietaise arba paskirstymo spintoje. Tokiu atveju reikia dar kartą identifikuoti atskirus kabelius ir prijungti iš naujo. Be abejo, į tinklo įvadą galima įmontuoti tinklo jungiklį, kuris atliks įjungimo ir išjungimo funkcijas.

## Prijungimo pavyzdžiai

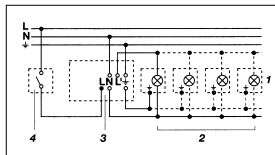

1. Šviestuvai be nulinio laido

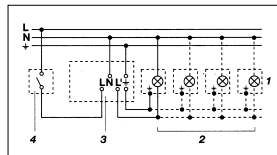

2. Šviestuvai su nuliniu laidu

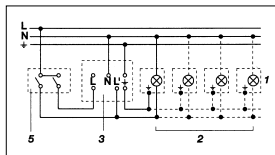

3. Prijungimas per nuoseklųjį jungiklį, norint įjungti rankinio ir automatinio valdymo režimą

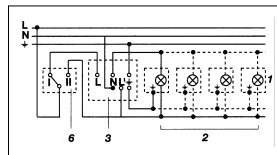

4. Prijungimas naudojant perjungiklį, skirtą įjungti pastovų švietimą arba automatinį režimą

I padėtis:

Automatinis režimas

II padėtis:

Rankinis režimas, pastovus švietimas

**Dėmesio:**

Įrenginio negalima išjungti, galima pasirinkti tik režimą tarp I ir II padėties.

- 1) Pvz., 1–4 x 100 W lempučių
- 2) Vartotojas, apšvietimas maks. 1000 W (žr. „Techniniai duomenys“)
- 3) IS 240 DUO gnybtai
- 4) Vidinis sistemos jungiklis
- 5) Vidinis nuoseklusis sistemos jungiklis, rankinis, automatinis
- 6) Vidinis sistemos režimo perjungiklis, automatinis, pastovus švietimas

## Funkcijos

Prijungus judesio detektorių ir pritvirtinus sieniniu laikikliu, sistema galima įjungti.

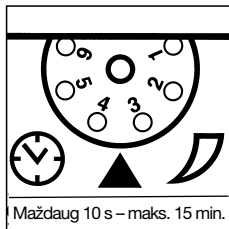

### Išjungimo vėlinimas (svietimo trukmės nustatymas)

(Gamyklos nustatymas: 10 sek.)

Tolygiai nustatoma švietimo trukmė nuo maždaug 10 s iki maks. 15 min. Nustatymo reguliatorius ties (1) = trumpiausias laikas (10 s) Nustatymo reguliatorius ties (6) = ilgiausias laikas (15 min.) Norint nustatyti judesio sensorių, jautrumo zoną ir patikrinti funkcijas rekomenduojama pasirinkti trumpiausią laiką.

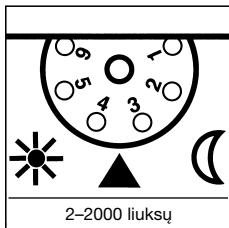

### Prieblandos lygio nustatymas

(Gamyklos nustatymas: 2000 liuksų)

Tolygiai nustatomas sensoriaus suveikimo slenkstis nuo 2 iki 2000 liuksų. Nustatymo reguliatorius ties (1) = dienos šviesos režimas maždaug 2000 liuksų. Nustatymo reguliatorius ties (6) = prieblandos režimas maždaug 2 liuksų. Nustatant judesio sensoriaus jautrumo zoną ir atliekant funkcijų patikrinimą dienos režimu reguliavimo varžtas turi būti pasuktas iki galo į kairę.

Nuėmus ant prietaiso esantį žiedinį dangtelį 2, jį galima jungti dviem būdais.

## Jautrumo zonos nustatymas (reguliuojamas)

Jei montavimo aukštis 2 m, tai maksimalus sensoriaus jautrumo zonos ilgis yra 12 m. Pagal poreikį jautrumo zona gali būti apribota. Pridedamos užsklandos 3 skirtos uždengti pagedaujimą kiekį linzės segmentų bei individualiai sutrumpinti jautrumo zonos ilgį. Pasukę sensoriaus korpusą  $\pm 80^\circ$ , tiksliai sureguliuosite jautrumo zoną norima kryptimi. Dengiamąsias užsklandas 4 galima atsukti arba kirpti žirkliemis išilgai pagal išlietas linijas vertikaliai ir horizontaliai.

Nutraukus žiedinį dangtelį 2 jas reikia užkabinti viršutinėje sensoriaus linzės dalyje. Po to reikia vėl uždėti žiedinį dangtelį 2, tokiu būdu tvirtai užfiksuojant užsklandas. Taip išvengiama žibinto išjungimo nepageidaujamo metu, pvz., dėl pravažiuojančių automobilių, praeivių ir t. t., arba tikslingai stebimos pavojingos vietos.

## Techniniai duomenys

Matmenys (A x P x G): 90 x 60 x 100 mm

Galingumas:

Kaitrinės / halogeninės lempučių aprova	1000 W
Liuminescencinės lempos elekt. paleid. įrenginiai (EVG)	1000 W
Liuminescencinės lempos, nekompensuotos	500 VA
Liuminescencinės lempos, išilginė kompensacija	500 VA
Liuminescencinės lempos, komp. lygiagrečiuoju būdu	500 VA
Žemos įtampos halogeninės lempos	1000 VA
LED < 2 W	16 W
2 W < LED < 8 W	64 W
LED > 8 W	64 W
Talpinė aprova	132 μF

Tinklo jungtis: 230–240 V, 50 Hz

Apimties kampas: 240° esant 180° atverties kampui

Jutiklio sukimo zona: tikslus nustatymas  $\pm 80^\circ$

Jautrumo zonos ilgis: maks. 12 m (elektroninis stabilizavimas)

Švietimo trukmės nustatymas: 10 sek. – 15 min.

Prieblandos lygio nustatymas: 2–2000 liuksų

Apsaugos tipas: IP 54

## Veikimo sutrikimai

Gedimas	Priežastis	Pagalba
Nėra elektros srovės	<ul style="list-style-type: none"><li>■ Sugedęs, neįjungtas saugiklis</li><li>■ Trumpasis jungimas</li></ul>	<ul style="list-style-type: none"><li>■ Pakeisti saugiklį, įjungti tinklo jungiklį, patikrinti elektros laidus įtampos indikatoriumi</li><li>■ Patikrinkite įvadą</li></ul>
Neįsijungia	<ul style="list-style-type: none"><li>■ Veikiant dienos šviesos režimu, prieblandos nustatymai nustatyti ties nakties režimu</li><li>■ Perdegusi lemputė</li><li>■ Tinklo jungiklis IŠJUNGTAS</li><li>■ Perdegė saugiklis</li><li>■ Jautrumo zona nustatyta neteisingai</li></ul>	<ul style="list-style-type: none"><li>■ Nustatykite iš naujo</li><li>■ Pakeiskite lemputes</li><li>■ Įjunkite</li><li>■ Reikia naujo saugiklio, jei reikia, patikrinkite jungtis</li><li>■ Nustatykite iš naujo</li></ul>
Neišsijungia	<ul style="list-style-type: none"><li>■ Jautrumo zonoje fiksuojamas nuolatinis judesys</li><li>■ Įsijungęs žibintas yra pagavimo diapazone ir dėl temperatūros kitimo vėl įsijungia</li><li>■ Sistemos vidiniu nuosekliuoju jungikliu įjungtas pastovaus švietimo režimas</li><li>■ WLAN įrenginys yra labai arti jutiklio</li></ul>	<ul style="list-style-type: none"><li>■ Patikrinkite jautrumo zoną ir, jei reikia, iš naujo sureguliuokite ar nustatykite</li><li>■ Pakeiskite arba nustatykite kitą diapazoną</li><li>■ Nuoseklusis jungiklis veikia automatinio režimu</li><li>■ Padidinkite atstumą tarp WLAN įrenginio ir jutiklio</li></ul>
Nuolat įsijungia ir išsijungia	<ul style="list-style-type: none"><li>■ Įsijungęs žibintas yra pagavimo diapazone</li><li>■ Aptikimo zonoje vaikšto gyvūnai</li></ul>	<ul style="list-style-type: none"><li>■ Iš naujo nustatykite arba uždenkite zoną, padidinkite atstumą</li><li>■ Iš naujo nustatykite arba uždenkite zoną</li></ul>

## Gedimas

Įsijungia nepageidaujama metu

## Priežastis

- Jautrumo zonoje vėjas linguoja medžius ir krūmus
- Užfiksuojami gatvė važiuojantys automobiliai
- Staigūs temperatūros svyravimai dėl oro sąlygų (vėjo, lietaus, sniego) arba ventiliatorių ar atvirų langų sukkelto oro judėjimo
- WLAN įrenginys yra labai arti jutiklio

## Pagalba

- Iš naujo nustatykite arba uždenkite zoną
- Iš naujo nustatykite arba uždenkite zoną
- Pakeiskite jautrumo zoną, pakeiskite montavimo vietą
- Padidinkite atstumą tarp WLAN įrenginio ir jutiklio

## Naudojimas / priežiūra

Šis judesio detektorius skirtas šviesai ir signalizacijai įjungti. Specialioms įsilaikymo pavojaus signalizacijoms jis netinka, nes jame nėra tam reikalingos apsaugos nuo sabotažo. Oro sąlygos gali įtakoti judesio detektoriaus veikimą; esant stipriems vėjo gūsiams,

sningant, lyjant, krušos metu prietaisas gali įsijungti nepageidaujama metu, nes staigiu temperatūros pokyčių neįmanoma atskirti nuo šilumos šaltinių. Užsiteršusią linzę  galima nuvalyti drėgnu skudurėliu (be valiklio).

## Šalinimas

Elektros prietaisai, priedai ir pakaušė turi būti perdirbami aplinkai nekenksmingu būdu.



Neišmeskite elektros prietaisų kartu su buitinėmis atliekomis!

## Tik ES šalis

Remiantis galiojančia Europos Sąjungos Direktyva dėl elektros ir elektronikos įrangos atliekų ir jos perkėlimo į nacionalinę teisę, nebetinkami naudoti elektros prietaisai turi būti renkami atskirai ir perdirbami aplinkai nekenksmingu būdu.

## Gamintojo garantija

Šis „Steinel“ produkts pagamintas itin kruopščiai, pagal galiojančias normas patikrintos jo funkcijos ir saugumas bei papildomai atlikta pasirinktų prietaisų patikra. „Steinel“ suteikia prietaisui garantiją. Garantinis laikotarpis – 36 mėnesiai. Jis skaičiuojamas nuo prietaiso pardavimo vartotojui dienos.

Mes pašalinsime defektus, susijusius su medžiagų arba gamybos broku; garantiniu laikotarpiu, mūsų nuožūria, prietaisas nemokamai remontuojamas arba keičiamos sugedusios dalys. Garantija netaikoma susidėvinčioms dalims, taip pat jei prietaisas sugenda dėl netinkamo naudojimo arba netinkamos priežiūros arba naudojant ne originalias atsargines dalis. Kitiems daiktams padaryta žala neatlyginama.

Garantija taikoma tik tuo atveju, jei neišardytas prietaisas kartu su trumpu gedimo aprašymu, kasos čekiu arba sąskaita (pirkimo data ir pardavėjo antspaudu), tinkamai supakuotas atsiunčiamas į atitinkamą techninės priežiūros tarnybos vietą.

### Remontas

Pasibaigus garantinio aptarnavimo laikotarpiui arba esant gedimams, kuriems garantinė priežiūra negalioja, dėl remonto galimybių teiraukitės artimiausiam aptarnavimo centre.

**3 METU**  
GAMINTOJŲ  
GARANTIJA

## LV - Montāžas pamācība



### Norādījumi drošībai

- Pirms veikt jebkādas darbus ar kustību ziņotāju, jāpārtrauc strāvas padeve tam!
- Montāžas laikā pievienojamais elektības vads nedrīkst atrasties zem sprieguma. Tādēļ vispirms atslēdziet strāvas padevi un ar sprieguma mērītāju pārbaudiet, vai vads neatrodas zem sprieguma.
- Kustību ziņotāja instalēšana nozīmē darbu ar elektrotīkla spriegumu. Tādēļ tas jāveic lietpratīgi un saskaņā ar vietējo instalēšanas un pieslēgšanas tehnisko priekšrakstu prasībām (piem., DE-VDE 0100, AT-ÖVE-EN1, CH-SEV 1000).

### Princips

Kustība ieslēdz gaismu, signālu un daudz ko citu. Jūsu komfortam, Jūsu drošībai.

Gan pie māju durvīm, garāžām, terasēm vai automašīnu novietnēm, gan kāpņu telpās, noliktavās vai pagrabos, it visur šis infrasarkanais staru ziņotājs ir ātri uzmontējams un gatavs darbam.

IS 240 DUO ir aprīkots ar diviem 120° piroelektriskajiem sensoriem, kas uztver kustīgu ķermeņu (cilvēku, dzīvnieku u. tml.) neredzamo siltuma starojumu. Šādi uztvertais siltuma starojums tiek elektroniski pārveidots, un pieslēgtais patērētājs (piemēram, lampa) tiek ieslēgts.

Caur šķēršļiem, tādiem kā sienas vai loga stikls, šis siltuma starojums netiek atpazīts, tādejādi gaismeklis neieslēdzas. Ar divu piroelektrisko sensoru palīdzību tiek nodrošināts 240° uztveres leņķis ar 180° atvēruma leņķi.

**Svarīgi!** Sensors visefektīvāk uztvers kustību, ja uzstādīsiet ierīci kustības virzienā un ja sensora redzamību neierobežos šķēršļi (piemēram, koki, sienas u. tml.).

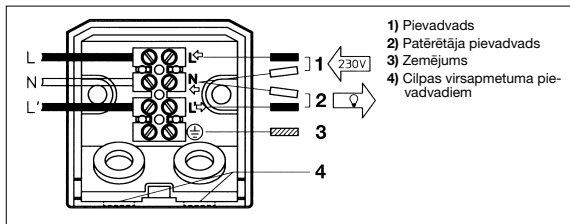

### ■ Sienas stiprinājums

Uzmanību: Montāža nozīmē tīkla pieslēgumu. 230 V nozīmē dzīvības briesmas! Tādēļ vispirms atslēdziet strāvas padevi un ar sprieguma mērītāju pārbaudiet, vai vads neatrodas zem sprieguma. Sensora instalēšana nozīmē darbu ar elektrotīkla spriegumu; tā jāizpilda profesionāli, saskaņā ar VDE 0100. W Lūdzam ievērot, ka kustības ziņotājs ir jānodrošina ar 10 A drošinātāju. Ierīce montējama vismaz 50 cm attālumā no kāda cita gaismekļa, jo tā termiskais starojums var izraisīt neplānotu sistēmas ieslēgšanos. Montāžas augstumam būtu jāsasniedz apm. 2m. Ar skrūvgriezi pretēji pulksteņrādītāja virzienam atskrūvējiet stiprinājuma skrūvi **1**, montāžas plati **2** pastumiet uz leju un noņemiet to. Neatvienojiet spaiļu bloka iekšējo elektroinstalāciju, bet gan izņemiet visu spaili, viegli velkot uz āru.

Montāžas platē ievietojiet komplektācijā esošos gumijas aizbāžņus. Montāžas plati turiet pie sienas un atzīmējiet urbuma vietas. Pievērsiet uzmanību kabeļu izkārtojumam sienā. Izurbiet caurumus; ielieciet dibeljus. Lai būtu iespējama slēgšana, tīkla pieslēgumam ar vismaz divu dzīslu kabeļiem jāieiet patērētājā un otram kabeļi ir jāiziet no patērētāja. Šajā nolūkā ar skrūvgriezi iespējams izdurt caurumus abos gumijas aizbāžņos. Virsaprētuma vadu izlikšanai ir paredzētas abas cilpas sienas stiprinājuma apakšpusē. Tās iespējams viegli nolocīt. Kad kabeļi ir izvilkti cauri, montāžas plati var pieskrūvēt.

### ■ Elektrotīkla pievadvada pieslēgums

Tīkla pievadvadu veido 2 - 3 polu kabelis:

**L** = vadošais elektrības vads (parasti melns, brūns vai pelēks)

**N** = nulles vads (parasti zils)

**PE** = iespējama zemējums (zaļš/dzeltenš)

Šaubu gadījumā kabeļa dzīslas Jums jānosaka ar sprieguma mērītāju; pēc tam kabelis jāatslēdz no strāvas tīkla. Savienotājkopnes ir paredzētas tīkla pievadvadam. Vadošais elektrības vads (**L**) no augsšas tiek pievienots pirmajai (skat. bulītiņu) un nulles vads (**N**) tiek pievienots otrajai spaiļei. Ja ierīcei ir aizsargvads, pievienojiet šo vadu tam paredzētajam apakšējām stiprinājumam.

### ■ Patērētāja pievadvada pieslēgums

Patērētāja pievadvads (piem., uz gaismekli) arī sastāv no 2 vai 3 polu kabeļa. Jāpieslēdz pie spailēm **N** un **L'**. Patērētāja strāvas vadu (melns, brūns vai pelēks kabelis) piestipriniet spaiļei, kas apzīmēta ar **L'**. Nulles vadītājs (zils kabelis) kopā ar strāvas pievadvada nulles dzīslu ir jāpieskrūvē ar **N** apzīmētai spaiļei. Iespējama dzeltenais/zaļais zemējuma vads tiek pievienots pie apakšējās spaiļes.

**Svarīgi!** Pieslēgumu sajaukšana vēlāk izraisa īssavienojumu ierīcei vai Jūsu sadales skapī. Šādā gadījumā atkārtoti jāidentificē un no jauna jāsavieno visi kabeļi. Protams, tīkla pievadvadā var iemontēt tīkla slēdzi **IESLĒGŠANAI/IZSLĒGŠANAI**.



## Pieslēgumu piemēri

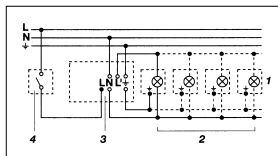

1. Gaismeklis bez neitrālā vada

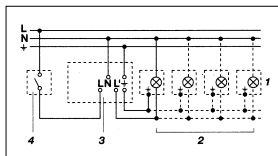

2. Gaismeklis ar neitrālo vadu

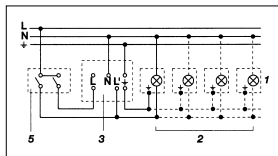

3. Pieslēgums ar divdaļīgo slēdzi manuālam un automātiskam režīmam

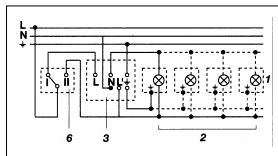

4. Pieslēgums ar maiņas slēdzi ilgstošā apgaismojuma un automātiskas režīmam

Pozīcija I:  
automātiskais režīms

Pozīcija II:  
ilgstošā apgaismojuma manuālais režīms

### Uzmanību:

Sistēmu izslēgt nav iespējams, tikai I un II pozīcijas izvēles režīmi.

- 1) piem., 1–4 x 100 W kvēlspuldzes
- 2) patērētāji, apgaismojums maks. 1000 W (skat. Tehniskie dati)
- 3) IS 240 DUO pieslēguma spaiļes
- 4) iekšējais ēkas slēdzis
- 5) iekšējais iekšējais ēkas dubultslēdzis, manuālais un automātiskas režīms
- 6) iekšējais ēkas maiņas slēdzis, automātiskas un ilgstošā apgaismojuma režīms

## Funkcijas

Pēc tam, kad kustību ziņotājs ir pieslēgts un piestiprināts ar sienas turētāja palīdzību, iekārtu var ieslēgt.

Pēc gredzena blendes **2** noņemšanas iekārta piedāvā divas ieslēgšanas iespējas.

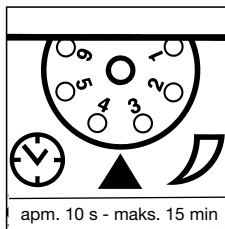

### Izslēgšanās aizture (laika iestatīšana) (Rūpnīcas iestatījums: 10 s)

Bez pakāpēm iestatāms apgaismošanas ilgums no apm. 10 s līdz maks. 15 min. Iestatījumu regulators uz (1) = īsākais laiks (apm. 10 s) Iestatījumu regulators uz (6) = ilgākais laiks (apm. 15 min) Iestatot kustības ziņotāja uztveres lauku un pārbaudot tā darbību, ieteicams iestatīt īsāko laiku.

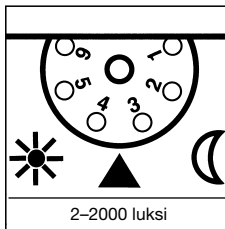

### Krāsas sliekšņa iestatīšana (Rūpnīcas iestatījums: 2000 luksu)

Bez pakāpēm iestatāms sensora reakcijas sliekšnis no 2 līdz 2000 luksiem. Iestatījumu regulators uz (1) = dienasgaismas režīms apm. 2000 luksu. Iestatījumu regulators uz (6) = krāsas režīms apm. 2 luksu. Iestatot kustību ziņotāja uztveres lauku un pārbaudot darbību dienasgaismā, iestatījumu regulatoram jābūt pagrieztam līdz atdurei pa kreisi.

## Sniedzamības iestatišana/justēšana

Ja gaismeklis tiek montēts 2 m augstumā, tiek sasniegta maksimālā sensora sniedzamība – 12 m. Ja nepieciešams, uztveres lauku iespējams optimizēt. Komplektācijā ietilpstošās noseģblendes **6** kalpo nenoteikta skaita lēcas segmentu noseģšanai, t. i., individuālai sniedzamības samazināšanai. Turklāt, pagriežot sensora korpusu **5** par  $\pm 80^\circ$ , iespējama vēl precīzāka uztveres lauka iestatišana.

Noseģblendes **6** iespējams atdalīt pa marķētajām horizontālajām un vertikālajām līnijām vai arī izgriezt ar šķērēm. Tās, pēc gredzena blendes **2** noņemšanas, iekarināmas sensora lēcas augšējā daļā. Pēc tam gredzena blende **2** jāuzsprauž atpakaļ, kā rezultātā noseģblendes **6** ir nostiprinātas. Tādējādi tiek novērsta kļūdaina, automašīnu, gājēju u. c. izraisīta ieslēgšanās vai mērķtiecīgi pāraudzītas riska zonas.

## Tehniskie dati

Izmēri (A x P x Dz):	90 x 60 x 100 mm
Jauda:	
Kvēlspuldžu/ halogēno spuldžu slodze	1000 W
Dienasgaismas spuldzes EVG	1000 W
Nekompensētas dienasgaismas spuldzes	500 VA
Rindās kompensētas dienasgaismas spuldzes	500 VA
Paralēli kompensētas dienasgaismas spuldzes	500 VA
Zema sprieguma halogēnu lampas	1000 VA
LED < 2 W	16 W
2 W < LED < 8 W	64 W
LED > 8 W	64 W
Kapacitatīva slodze	132 $\mu$ F
Barošanas jauda:	230-240 V, 50 Hz
Uztveres leņķis:	240° ar 180° atvēruma leņķi
Sensora grozāmības amplitūda:	detalizēta justēšana $\pm 80^\circ$
Sniedzamība:	maks. 12 m (elektroniski stabilizēta)
Laika iestatišana:	10 s – 15 min
Krēslas sliekšņa iestatišana:	2–2000 luksi
Aizsardzības klase:	IP 54

## Darbības traucējumi

Traucējums	Cēlonis	Risinājums
Nav sprieguma	<ul style="list-style-type: none"><li>■ bojāts drošinātājs, sensors nav ieslēgts</li><li>■ īssavienojums</li></ul>	<ul style="list-style-type: none"><li>■ jauns drošinātājs, ieslēdziet tīkla slēdzi; pārbaudiet vadu ar sprieguma testerī</li><li>■ pārbaudiet pieslēgumus</li></ul>
Neieslēdzas	<ul style="list-style-type: none"><li>■ dienas gaismas režīmā, krēslas sliekšnis iestatīts nakts režīmā</li><li>■ bojāta kvēlspuldze</li><li>■ IZSLĒGTS tīkla slēdzis</li><li>■ bojāts drošinātājs</li><li>■ nav mērķtiecīgi iestatīts uztveres lauks</li></ul>	<ul style="list-style-type: none"><li>■ iestatiet no jauna</li><li>■ nomainiet kvēlspuldzes</li><li>■ ieslēdziet</li><li>■ jauns drošinātājs, iespējams jāpārbauda pieslēgums</li><li>■ justējiet atkārtoti</li></ul>
Neizslēdzas	<ul style="list-style-type: none"><li>■ nepārtraukta kustība uztveres laukā</li><li>■ kāds cits gaismas avots atrodas uztveres laukā un temperatūras izmaiņu dēļ ieslēdz gaismekli</li><li>■ ar dubulto slēdzi ieslēgts ilgstoša apgaismojuma režīms</li><li>■ bezvadu interneta ierīce ir pozicionēta ļoti tuvu sensoram</li></ul>	<ul style="list-style-type: none"><li>■ pārbaudiet lauku un pēc nepieciešamības justējiet atkārtoti, t. i., nosedziet</li><li>■ izmainiet lauku, t. i., nosedziet</li><li>■ dubulto slēdzi ieslēdziet automātikas režīmā</li><li>■ palieliniet atstatumu starp bezvadu interneta ierīci un sensoru</li></ul>
Pastāvīgi ieslēdzas un izslēdzas	<ul style="list-style-type: none"><li>■ pieslēgts gaismeklis atrodas uztveres laukā</li><li>■ dzīvnieki kustas uztveršanas diapazonā</li></ul>	<ul style="list-style-type: none"><li>■ izmainiet diapazonu vai nosedziet sensoru, palieliniet atstatumu</li><li>■ izmainiet diapazonu vai nosedziet sensoru</li></ul>

## Traucējums

Sensorlampa ieslēdzas, kad tai nebūtu jāieslēdzas.

## Cēlonis

- vējš uztveres laukā kustina kokus un krūmus
- tiek uztvertas uz ielas esošās automašīnas
- negaidītas temperatūras izmaiņas, kuras izraisa negaiss (vēja, lietus, sniega) vai gaisa plūsmas no ventilatoriem, atvērtiem logiem
- bezvadu interneta ierīce ir pozicionēta ļoti tuvu sensoram

## Risinājums

- izmainiet diapazonu jeb nosedziet sensoru
- izmainiet diapazonu jeb nosedziet sensoru
- izmainiet lauku, izmainiet montāžas vietu
- palieliniet atstatumu starp bezvadu interneta ierīci un sensoru

## Lietošana/kopšana

Kustības ziņotājs ir piemērots gaismas un signalizācijas slēgšanai. Ierīce nav piemērota speciālām pretielaušanas signalizācijām, jo tā nav aprīkota ar priekšrakstos noteikto aizsardzību pret apzinātu bojāšanu. Laika apstākļi var ietekmēt kustību ziņotāja funkciju –

spēcīgas vēja brāzmas, sniegs, lietus un krusa var izraisīt kļūdainu ieslēgšanos, jo pēkšņas temperatūras maiņas nav iespējams atšķirt no siltuma avotiem. Ja uztveršanas lēca **1** ir netīra, noslaukiet to ar mitru drānu (nelietojot tīrīšanas līdzekļus).

## Utilizācija

Elektroierīces, piederumi un iepakojumi jānodod dabai draudzīgai atkārtotai pārstrādei.



Nemetiet elektroierīces parastajos atkritumos!

### Tikai ES valstīm:

Atbilstoši Eiropas vadlīnijām par vecām elektroierīcēm un elektroniskām ierīcēm, un to lietojumam nacionālās tiesībās, nefunkcionējošas elektroierīces jāsavāc atsevišķi un tās jānodod dabai draudzīgai atkārtotai pārstrādei.

## Ražotāja garantija

Šis Steinel produkts ir izgatavots ar vislielāko rūpību, tā darbība un drošība ir pārbaudīta saskaņā ar spēkā esošajiem priekšrakstiem, un noslēgumā tas pakļauts izlases veida pārbaudei. Steinel garantē nevainojamas produkta īpašības un darbību. Garantijas termiņš ir 36 mēneši no dienas, kad precī iegādājies gala patērētājs. Garantijas saistības paredz bojāto detaļu remontu vai maiņu pēc ražotāja izvēles, ja bojājums radies materiāla vai ražošanas procesa dēļ. Garantijas serviss neattiecas uz nodilumam pakļauto daļu bojājumiem, kā arī uz bojājumiem un trūkumiem, kuri radušies nelietpratīgas lietošanas vai apkopes, vai arī svešu detaļu izmantošanas rezultātā. Garantijas saistības neattiecas uz citiem objektiem, kas varētu tikt bojāti ierīces darbības rezultātā.

Garantija ir spēkā tikai tad, ja neizjaukta ierīce kopā ar isu problēmas aprakstu, kases čeku vai rēķinu (ar pirkšanas datumu un tirgotāja zīmogu), labi iepakota, tiek nosūtīta attiecīgajai servisa nodaļai.

### Remonta serviss:

Pēc garantijas laika beigām vai tādu bojājumu gadījumā, uz kuriem neattiecas garantijas pieprasījums, vērsieties tuvākajā klientu apkalpošanas centrā, lai novērstu bojājumu.

**3** GADU  
RAŽOTĀJA  
GARANTĪJA

## RU - Инструкция по монтажу



### Указания по технике безопасности

- Перед началом проведения любого рода работ на датчике движения следует отключить подачу напряжения!
- При проведении монтажа подключаемый электропровод должен быть обесточен. Поэтому, в первую очередь, следует отключить подачу тока и проверить отсутствие напряжения с помощью индикатора напряжения.
- Монтажные работы по подключению датчика движения относятся к категории работ с сетевым напряжением. Поэтому, при монтаже, следует соблюдать указания по монтажу и условия, указанные в инструкции по подключению (например: DE-VDE 0100, AT-ÖVE-EN 1, CH-SEV 1000).

### Принцип действия

Движение вызывает включение света, сигнал и т.п. Для Вашего удобства и безопасности.

Этот инфракрасный датчик движения можно установить и эксплуатировать в любом месте, будь то входная дверь, гараж, терраса или навес для автомобиля, сарай или подвал.

IS 240 DUO оснащен двумя пиросенсорами, встроенными под углом 120°, которые регистрируют невидимое теплоизлучение движущихся объектов (людей, зверей и т.д.). Регистрируемое таким образом теплоизлучение преобразуется электронным устройством в сигнал, который вызывает включение

электроприемника (например, лампы). В том случае, если на пути имеются препятствия, например, стены или оконные стекла, регистрация теплоизлучения не происходит, а следовательно не происходит и включения. Благодаря двум пиросенсорам достигается угол обнаружения равный 240° при угле открытия в 180°.

**Важно:** для обеспечения надежной работы сенсора его следует установить таким образом, чтобы производилась регистрация движущихся мимо сенсора объектов, а также исключить все заграждающие объекты (такие, например, как деревья, стены и т.п.).

## Монтаж

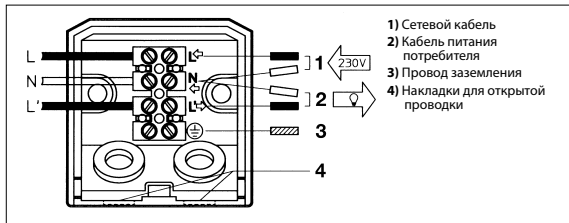

### ■ Монтаж к стене

Внимание: Монтажные работы означают работы по подключению к сети. Напряжение в 230 В опасно для жизни! Поэтому, в первую очередь, следует отключить подачу тока и проверить отсутствие напряжения с помощью индикатора напряжения. Монтажные работы по подключению сенсора относятся к категории работ с сетевым напряжением; поэтому их должны выполнять специалисты согласно стандарту VDE 0100. W Следите, чтобы датчик движения был оснащен линейным защитным предохранителем 10 А. Место, в котором производится монтаж, должно быть удалено от постороннего светильника на расстояние, составляющее не менее, чем 50 см, чтобы предотвратить ошибочное включение системы в результате отдачи тепла. Монтажная высота должна составлять примерно 2 м. Выверните при помощи отвертки, поворачивая ее против часовой стрелки, крепежный винт **5** и снимите монтажную плату **1**, сдвинув ее вниз.

Зажимы внутренней проводки не раскручивайте, а осторожно потянув, выньте проводку вместе с клеммами. Вставить прилагаемые резиновые заглушки в монтажную плату. Монтажную плату прислоните к стене и наметьте отверстия для сверления; просверлите отверстия, принимая при этом во внимание прохождение проводки в стене; вставьте дюбеля. Для процесса включения должны быть подключены как минимум двухфазный кабель и второй кабель, ведущий к потребителю. Две резиновых заглушки можно для этого протолкнуть отверткой. Для подключения открытой проводкой предусмотрены две наклейки, расположенные на монтажной плате. Их можно просто отогнуть. После проводки провода, монтажную плату можно прикрутить к стене.

### ■ Присоединение сетевого провода

Сетевой провод состоит из 2-3 жил.

**L** = токоведущий провод

(чаще всего черный, коричневый или серый)

**N** = нулевой провод

(чаще всего синий)

**PE** = при необходимости провод заземления (зеленый/желтый)

В случае сомнения идентифицируйте кабель с помощью индикатора, затем снова отключите напряжение.

Клеммы предназначены для сетевого провода. Токоведущий провод (**L**) подводится сверху к первой клемме (см. стрелку), а нулевой провод (**N**) - ко второй клемме.

Если есть зеленый/желтый провод заземления, то подключите этот провод в предусмотренную для этого клемму.

**Важно:** Вследствие неправильного присоединения проводов в приборе или в распределительном ящике с предохранителями может произойти короткое замыкание. В таком случае рекомендуется еще раз проверить провода и заново подключить их. При необходимости к сетевому проводу может быть присоединен выключатель сетевого тока.

### ■ Присоединение кабеля питания потребителя

Кабель питания потребителя (например, лампы) состоит также из 2-3 жил. Присоединение производится к зажимам **N** и **L'**. Токоведущий провод потребителя (черный, коричневый или серый кабель) присоедините к зажиму, обозначенному буквой **L'**. Нулевой провод (синий кабель) вместе с нулевым сетевым проводом присоедините к клемме, обозначенной буквой **N**. Возможно имеющийся зеленый/желтый провод заземления присоедините к нижней клемме.

### Примеры подключения

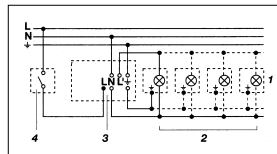

1. Светильник без нулевого провода

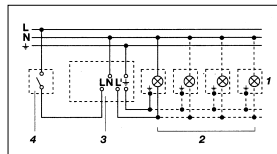

2. Светильник с имеющимся нулевым проводом

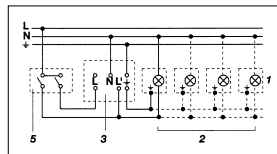

3. Подключение через переключатель на несколько направлений для ручного и автоматического режима

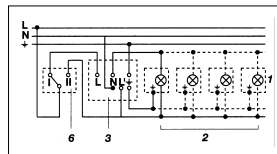

4. Подключение через переключатель включения и выключения лампы для режима постоянного освещения и автоматического режима  
Положение I:  
Автоматический режим  
Положение II:  
Ручной режим постоянного освещения

#### Внимание:

Не может производиться выключение светильника, можно лишь переключать с режима I в режим II.

- 1) Например, 1–4 лампы накаливания по 100 Вт
- 2) Потребитель, освещение макс. 1000 Вт (см. "Технические данные")
- 3) Соединительные зажимы IS 240 DUO
- 4) Выключатель внутри дома
- 5) Переключатель на несколько направлений внутри дома, ручной, автоматический режим
- 6) Переключатель включения и выключения лампы с нескольких мест внутри дома, автоматический режим, режим постоянного освещения

## Эксплуатация

После выполнения работ по подключению и монтажу датчика движения на стене, систему можно запустить в эксплуатацию.

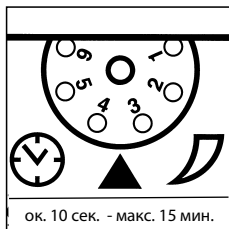

### Продолжительность включения (регулировка времени)

(заводская установка: 10 сек.)

Время освещения может быть плавно установлено в диапазоне от прим. 10 сек. до макс. 15 мин.

Регулятор, установленный на (1) = минимальная продолжительность (10 сек.)

Регулятор, установленный на (6) = максимальная продолжительность (15 мин.)

При регулировке датчика движения для зоны обнаружения и при проведении эксплуатационного теста рекомендуется устанавливать наиболее короткое время.

### Установка сумеречного порога

(заводская настройка: 2000 лк)

Порог срабатывания сенсора может быть установлен плавно в диапазоне 2–2000 лк.

Регулятор, установленный на (1) = режим дневного освещения прим. 2000 лк.

Регулятор, установленный на (6) = режим сумеречного освещения ок. 2 лк.

При установке датчика движения для зоны обнаружения и для проведения эксплуатационного теста при дневном свете регулятор рекомендуется поворачивать до упора влево.

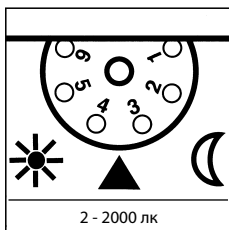

На приборе имеются две возможности включения после снятия декоративной бленды **2**.

## Установка радиуса действия/регулировка

При установленной монтажной высоте 2 м максимальный радиус действия сенсора составляет 12 м. При необходимости можно произвести оптимальную установку радиуса действия.

Имеющиеся в комплекте полусферические заслонки 6 предназначены для ограничения зоны охвата или для уменьшения радиуса действия датчика движения. Путем поворота сенсорного корпуса **3** на  $\pm 80^\circ$  с можно также производить точную настройку. Требуемая форма придается полусферическим заслонкам **6** благодаря горизонтальным и вертикальным перфорационным ли-

ниям, по которым можно отделить или отрезать ножницами лишние сегменты. После снятия декоративной бленды **2**, заслонки крепятся в верхней зоне сенсорной линзы. После этого снова устанавливается декоративная бленда **2**, которая фиксирует полусферические заслонки **6**. Таким образом можно исключить ненужное включение светильника, вызванное например, проезжающими машинами или проходящими пешеходами и целенаправленно контролировать участки, на которых включение освещения при движении необходимо.

## Технические данные

Габаритные размеры

(В x Ш x Г): 90 x 60 x 100 мм

Мощность:

Нагрузка ламп накаливания/галогенных ламп 1000 Вт

Люминесцентные лампы ЭПП 1000 Вт

Люминесцентные лампы, некомпенсированные 500 ВА

Люминесцентные лампы, прод. компенсация 500 ВА

Люминесцентные лампы с параллельной компенсацией 500 ВА

Низковольтные галогенные лампы 1000 ВА

СИД < 2 Вт 16 Вт

2 Вт < СИД < 8 Вт 64 Вт

СИД > 8 Вт 64 Вт

Емкостная нагрузка 132 мкФ

Сетевое подключение: 230-240 В, 50 Гц

Угол обнаружения: 240° с углом раствора 180°

Диапазон перемещения

сенсора: точная регулировка  $\pm 80^\circ$

Радиус действия: макс. 12 м (электронное управление)

Регулировка времени: 10 сек. – 15 мин.

Установка сумеречного

порога: 2 – 2000 лк

Вид защиты: IP 54

## Неполадки при эксплуатации

Неполадка	Причина	Устранение
Нет напряжения	<ul style="list-style-type: none"> <li>■ Предохранитель неисправен, не включен</li> <li>■ Короткое замыкание</li> </ul>	<ul style="list-style-type: none"> <li>■ Заменить предохранитель, включить сетевой выключатель, проверить провод индикаторного напряжения</li> <li>■ Проверить соединения</li> </ul>
Не включается	<ul style="list-style-type: none"> <li>■ При дневном режиме, установка сумеречного порога установлена в ночной режим</li> <li>■ Лампа накаливания неисправна</li> <li>■ Сетевой выключатель ВыКЛ.</li> <li>■ Предохранитель неисправен</li> <li>■ Неправильно установлена зона обнаружения</li> </ul>	<ul style="list-style-type: none"> <li>■ Установить заново</li> <li>■ Заменить лампы накаливания</li> <li>■ Включить</li> <li>■ Заменить предохранитель, при необходимости, проверить соединение</li> <li>■ Отрегулировать заново</li> </ul>
Не выключается	<ul style="list-style-type: none"> <li>■ Имеется постоянное движение в зоне обнаружения</li> <li>■ В зоне обнаружения находится включенный светильник, постоянно включается вновь в результате изменения температуры</li> <li>■ Посредством переключателя на несколько направлений внутри дома установлен на режим постоянного освещения</li> <li>■ WLAN-устройство размещено очень близко к сенсору</li> </ul>	<ul style="list-style-type: none"> <li>■ Проверить зону и, при необходимости, произвести новую регулировку или установку заслонок</li> <li>■ Изменить зону обнаружения или положение заслонок</li> <li>■ Установить переключатель на несколько направлений в автоматический режим включения</li> <li>■ Увеличить расстояние между WLAN-устройством и сенсором</li> </ul>

Неполадка	Причина	Устранение
Постоянно переключается ВКЛ/ВыКЛ	<ul style="list-style-type: none"> <li>■ В зоне обнаружения находится включенный светильник</li> <li>■ В зоне обнаружения находятся животные</li> </ul>	<ul style="list-style-type: none"> <li>■ Изменить зону обнаружения или положение заслонок, увеличить расстояние до датчика</li> <li>■ Изменить зону обнаружения или положение заслонок</li> </ul>
Нежелательное включение	<ul style="list-style-type: none"> <li>■ В зоне обнаружения происходит постоянное движение деревьев и кустов</li> <li>■ Включается в результате движения автомашин на дороге</li> <li>■ Включается в результате неожиданного перепада температур при изменении погоды (ветер, дождь, снег) или потока воздуха из вентиляционной системы, открытых окон</li> <li>■ WLAN-устройство размещено очень близко к сенсору</li> </ul>	<ul style="list-style-type: none"> <li>■ Изменить зону обнаружения или положение заслонок</li> <li>■ Изменить зону обнаружения или положение заслонок</li> <li>■ Изменить зону, место монтажа перенести на другое место</li> <li>■ Увеличить расстояние между WLAN-устройством и сенсором</li> </ul>

## Эксплуатация/уход

Датчик движения предназначается для автоматического включения освещения и сигнализации. Изделие не предназначено для применения в качестве охранной сигнализации, т.к. не имеет требуемой гарантии исключения саботажа. Погодные условия могут влиять на работу датчика движения. При сильных порывах ветра, метели, дожде,

граде может произойти ошибочное включение, поскольку датчик движения не способен отличать резкое изменение температуры от источника тепла. Загрязнения на регистрирующей линзе 4 можно удалять влажным суфом (не используя моющие средства).

## Утилизация

Электроприборы, комплектующие и упаковку следует направлять на экологичную вторичную переработку.



Не выбрасывать электроприборы в бытовые отходы!

## Только для стран ЕС:

Согласно действующей Европейской директиве по отработанному электрическому и электронному оборудованию и ее реализации в национальных законодательствах отработанные электроприборы должны собираться отдельно и направляться на экологичную вторичную переработку.

## Гарантийные обязательства

Данное изделие производства Steinel было с особым вниманием изготовлено и испытано на работоспособность и безопасность эксплуатации соответственно действующим инструкциям, а потом подвергнуто выборочному контролю качества. Фирма STEINEL гарантирует высокое качество и надежную работу изделия. Гарантийный срок эксплуатации составляет 36 месяцев со дня продажи изделия. Фирма обязуется устранить недостатки, которые возникли в результате недоброкачественности материала или вследствие дефектов конструкции. Дефекты устраняются путем ремонта изделия либо заменой неисправных деталей по усмотрению фирмы. Гарантия не распространяется на дефектные изнашивающиеся части, на повреждения и дефекты, возникшие в результате ненадлежащей эксплуатации и ухода, а также на повреждения, последовавшие в результате использования деталей других фирм. Фирма не несет ответственности за повреждения предметов третьих лиц, вызванных эксплуатацией изделия.

Гарантия предоставляется только в том случае, если изделие в собранном и упакованном виде с кратким описанием неисправности было отправлено вместе с приложенным кассовым чеком или квитанцией (с датой продажи и печатью торгового предприятия), по адресу сервисной мастерской.

## Ремонтный сервис:

По истечении гарантийного срока или при наличии неполадок, исключающих гарантию, обратитесь в ближайшее сервисное предприятие, чтобы получить информацию о возможности ремонта.

**3 ГОДА**  
ГАРАНТИЯ  
ПРОИЗВОДИТЕЛЯ

## BG - Инструкция за монтаж



### Указания за безопасност

- Преди каквито и да е работи по сензора, прекъснете електрическото захранване!
- При монтаж електрическата система трябва да е без напрежение. Първо спрете електрическият ток, след което проверете системата с уред за проверка на напрежението.

- Монтажът на сензора изисква работа с електричество. Затова трябва да се извърши професионално, според съответните държавни предписания и изисквания (напр.: DE-VDE 0100, AT-ÖVE-EN 1, CH-SEV 1000).

## Принцип на действие

Движението включва светлина, алармена система и много други. За вашия комфорт, за вашата сигурност.

Този инфрачервен датчик за движение се монтира бързо и веднага е готов за експлоатация, независимо дали ще го ползвате за входна врата, гараж, тераса или навес, стълбище, склад или килер.

IS 240 DUO е оборудван с два 120-градусови пироелектрични сензора, които засичат невидимата топлина, излъчвана от движещи се тела (хора, животни и т.н.). Така отчетеното топлинно излъчване се преобразува електронно, свързаният потребител (напр. лампа)

се включва. През препятствия, като например стени или прозорци, топлинното излъчване не се засича, съответно не следва включване. С помощта на двата пиросензора се постига ъгъл на обхват 240° и ъгъл на разтвор 180°.

**Важно:** Най-сигурното засичане получавате, когато монтирате или насочите уреда странично спрямо посоката на движение и нищо не пречи на видимостта на сензора (като напр. дървета, стени и т.н.).



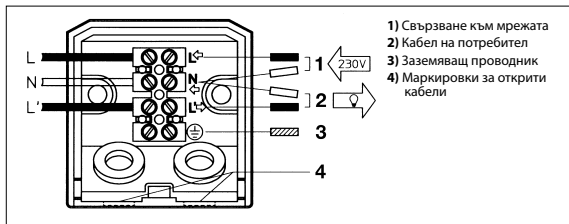

### ■ Монтаж на стена

Внимание: Монтажът означава свързване към електрическата мрежа. 230 V означава жизнена опасност! Първо спрете електрическия ток, след което проверете системата с уред за проверка на напрежението. Монтажът на сензора изисква работа с електричество: по тази причина той трябва да се извърши професионално, според VDE 0100. Моля да имате предвид, че сензорът трябва да бъде подсигурен с предпазител 10A. Мястото на монтаж трябва да бъде избрано на разстояние поне 50 см от други лампи, защото топлината им би могла да доведе до включване на системата. Височината на монтаж би трябвало да бъде около 2 м. Фиксиращият винт **3** се отварта с винтоверт по посока обратна на часовниковата стрелка, монтажната платка **1** се плъзга надолу и се издърпва. Вътрешното окабеляване към лустер клемата да не се освобождава, а цялата клемна леко да се издърпа.

Приложените гумени уплътнения се поставят в монтажната платка. Монтажната платка се държи на стената, където се отбелязват отворите за пробиване, внимава се откъде минават кабелите в стената, дупките се пробиват; поставят се дюбели. За да се съществува включване, мрежовото захранване трябва да се вкара с поне двуполусен кабел и да се изкара с втори кабел към потребителя. За целта двете гумени уплътнения могат да бъдат пробити с отвертка. За свързване с открити кабели, отдолу на монтажната платка са предвидени две маркировки. Те могат лесно да бъдат отчупени. Когато кабелите са прокарани, монтажната платка може да бъде фиксирана.

### ■ Свързване към мрежата

Кабелът съдържа 2 до 3 проводника.  
**L** = фаза (обикновено черен, кафяв или сив)

**N** = нула (обикновено син)

**PE** = евентуален заземяващ проводник (зелен/жълт)

При съмнение, проводниците трябва да бъдат идентифицирани с уред за проверка на напрежението, след което отново да бъдат свързани, без напрежение. Лустер клемите са за мрежовото свързване. Токовият кабел (**L**) се поставя отгоре в първата клемна (виж стрелката), а нулата (**N**) се поставя във втората. При наличие на заземяващ кабел (зелен/жълт), поставете го в предвидената за целта долна клемна.

### ■ Свързване на кабела на потребителя

Кабелът към потребителя (напр. лампа) също съдържа 2 до 3 проводника. Свързването става на клемите **N** и **L**. Токовият кабел на потребителя (черен, кафяв или сив кабел) се поставя във входа на клемата, обозначен с **L**. Нулата (син кабел) се свързва към обозначената с **N** клемна заедно с нулата към мрежата. Евентуалният заземителен кабел (зелен/жълт) се поставя в долната клемна.

**Важно:** Размяна на проводниците води до късо съединение в уреда или таблото с предпазител. При такъв случай отделните проводници трябва още веднъж да бъдат идентифицирани, след което наново свързани. Към системата, разбира се, може да бъде добавен прекъсвач, за включване и изключване.

## Примери за свързване

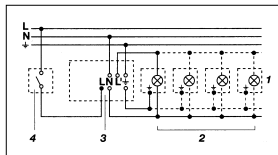

1. Лампа без нула

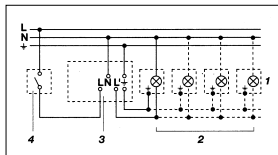

2. Лампа с нула

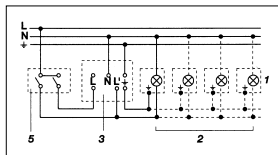

3. Свързване със сериен прекъсвач за ръчен и автоматичен режим

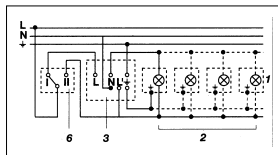

4. Свързване с девиаторен ключ за режим постоянна светлина и автоматичен режим

Позиция I:  
автоматичен режим

Позиция II:  
ръчен режим постоянна светлина

### Внимание:

Не е възможно изключване на съоръжението, само избор между положение I и положение II.

- 1) напр. 1–4 x 100 W крушки
- 2) Потребител, осветление макс. 1000 W (виж технически данни)
- 3) Клеми на IS 240 DUO
- 4) Вътрешен прекъсвач
- 5) Вътрешен сериен прекъсвач, ръчен, автоматичен
- 6) Вътрешен девиаторен ключ, автоматичен, постоянна светлина

## Функции

След като датчика за движение е свързан и фиксиран на стената, системата може да бъде включена.

След издърпване на кръглата бленда **2**, уредът открива две възможности за включване.

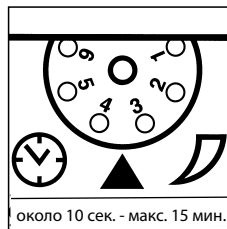

**Настройка на времето за изключване**  
(Заводска настройка: 10 сек.)

Безопасно регулиране на времето от около 10 сек. – макс. 15 мин.

Регулатор на (1) = най-кратък интервал (10 сек.)

Регулатор на (6) = най-дълъг интервал (15 мин.)

При настройка на обхвата на датчика за движение и при функционален тест, се препоръчва да бъде избран най-краткия интервал.

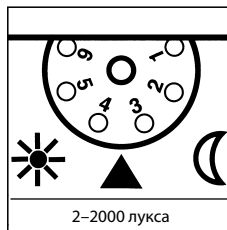

**Настройка на светлочувствителността**  
(Заводска настройка: 2000 лукса)

Безопасно регулиране на прага на задействане на сензора между 2 – 2000 лукса.

Регулатор в позиция (1) = дневна светлина около 2000 лукса.

Регулатор в позиция (6) = слаба светлина около 2 лукса.

При настройка на обхвата на датчика за движение и при функционален тест на дневна светлина, регулаторът трябва да е вляво.

## Настройка на обхвата

При монтаж на височина 2 м. максималният обхват на сензора е 12 м. Според нуждите, обхватът може да бъде регулиран оптимално. Приложените покриващи бленди **6** служат за закриване на желания брой сегменти от обектива, съответно дължината на обхвата да бъде скъсена. Посредством въртене на корпуса на сензора **5** с  $\pm 80^\circ$  е възможна фина настройка. Покриващите бленди **6** могат да бъдат откъснати или отрязани с ножица по дължината на предварително отбелязаните хоризонтални и вертикални канали.

След отстраняване на кръглата бленда **2**, покриващите бленди се закачат в горната част на сензорния обектив. Кръглата бленда **2** се поставя отново, за да фиксира останалите бленди **3**. Така се премахват погрешни включвания например от автомобили, пешеходци и т.н. или целево се наблюдават източници на опасност.

## Технически данни

Размери (В x Ш x Д):	90 x 60 x 100 mm
Мощност:	
Товар конвенционални/халогенни лампи	1000 W
Ел. баласт луминисцентни лампи	1000 W
Луминисцентни лампи, некомпенсирани	500 VA
Луминисцентни лампи, последов. компенсирани	500 VA
Луминисцентни лампи, парал. компенсирани	500 VA
Нисковолтови халогенни лампи	1000 VA
LED < 2 W	16 W
2 W < LED < 8 W	64 W
LED > 8 W	64 W
Капацитивен товар	132 $\mu$ F
Захранване:	230-240 V, 50 Hz
Ъгъл на обхват:	240° с 180° ъгъл на разтвор
Диапазон на движение на сензора:	фина настройка $\pm 80^\circ$
Обхват:	макс. 12 м (електр. стабилизирано)
Настройка на времето:	10 сек. – 15 мин.
Настройка на светлочувствителността:	2–2000 лукса
Вид защита:	IP 54

## Проблеми при експлоатация

Проблем	Причина	Решение
Без напрежение	<ul style="list-style-type: none"> <li>■ Дефектен предпазител, не е включен</li> <li>■ Късо съединение</li> </ul>	<ul style="list-style-type: none"> <li>■ Нов предпазител, да се включи, проводниците да се проверят с уред за напрежение</li> <li>■ Да се проверят връзките</li> </ul>
не се включва	<ul style="list-style-type: none"> <li>■ При дневен режим, настройката на светлочувствителността е на нощен режим</li> <li>■ Осветителното тяло е дефектно</li> <li>■ Прекъсвачът е изключен</li> <li>■ Предпазител дефектен</li> <li>■ Обхватът не е настроен целево</li> </ul>	<ul style="list-style-type: none"> <li>■ Настройката да се направи наново</li> <li>■ Осветителното тяло да се замени</li> <li>■ Прекъсвачът да се включи</li> <li>■ Нов предпазител, евентуално да се провери връзката</li> <li>■ Да се регулира отново</li> </ul>
не се изключва	<ul style="list-style-type: none"> <li>■ Продължително движение в обхвата</li> <li>■ Включена лампа се намира в обхвата, температурната разлика я включва отново</li> <li>■ Заради вътрешния сериен прекъсвач постоянно включен</li> <li>■ WLAN-уредът е поставен твърде близо до сензора</li> </ul>	<ul style="list-style-type: none"> <li>■ Да се провери обхвата и евентуално да се регулира отново, съответно да се покрие</li> <li>■ Обхватът да се промени съответно да се покрие</li> <li>■ Сериен прекъсвач на автомат</li> <li>■ Разстоянието между WLAN-уред и сензора да се увеличи</li> </ul>
Постоянно се включва/изключва	<ul style="list-style-type: none"> <li>■ Включена лампа се намира в обхвата</li> <li>■ Животни се движат в обхвата</li> </ul>	<ul style="list-style-type: none"> <li>■ Обхватът да се промени съответно да се покрие, разстоянието да се увеличи</li> <li>■ Обхватът да се промени съответно да се покрие</li> </ul>

Проблем	Причина	Решение
Включва се произволно	<ul style="list-style-type: none"> <li>■ Вятър движи дървета и храсти в обхвата</li> <li>■ Засичане на автомобили на пътя</li> <li>■ Внезапна промяна в температурата заради променени климатични условия (вятър, дъжд, сняг) или течение от вентилатори, отворени прозорци</li> <li>■ WLAN-уредът е поставен твърде близо до сензора</li> </ul>	<ul style="list-style-type: none"> <li>■ Обхватът да се промени съответно да се покрие</li> <li>■ Обхватът да се промени съответно да се покрие</li> <li>■ Обхватът да се промени, мястото на монтаж да се смени</li> <li>■ Разстоянието между WLAN-уред и сензора да се увеличи</li> </ul>

### Експлоатация/поддръжка

Датчикът за движение е подходящ за включване на светлина и алармиране. За специални защитни алармени системи уредът не е подходящ, тъй като му липсва задължителната осигуровка срещу саботаж. Климатичните условия могат да влияят на функциите на датчика за движение, при урагани вет-

рове, сняг, дъжд, градушка, би могло да се стигне до нежелано включване, тъй като разликите в температурата не могат да бъдат отличени от източници на топлина. При замърсяване, обективът **■** може да бъде почистен с влажна кърпа (без почистващ препарат).

### Отстраняване

Електроуреди, принадлежности и опаковки трябва да бъдат рециклирани, с цел опазване на околната среда.



Не изхвърляйте електроуреди с общите домашни отпадъци!

#### Само за страни от ЕС:

Според действащата Директива на ЕС за стари електронни и електроуреди и транспонирането ѝ в национално право, електроуреди, които повече не могат да бъдат употребявани, трябва да бъдат разделно събирани и рециклирани, с цел опазване на околната среда.

### Гаранция от производителя

Този продукт на Steinel е произведен с най-голямо старание, проверен е за функционалност и безопасност, според действащите разпоредби, след което е подложен на качествен контрол, на принципа на случайния избор. STEINEL гарантира перфектна изработка и функции. Гаранцията е с продължителност 36 месеца и започва от деня на покупката. Ние отстраняваме дефекти, причинени от грешки в производството или качеството на материала, ремонтирайки или заменяйки дефектните части, по наш избор. Гаранцията не важи за щети по износващи се части, както и за щети и дефекти, получени в резултат на неправилна употреба или поддръжка или използване на чужди части. Последващи щети на чужди предмети са изключени от гаранцията.

Гаранцията е валидна само, ако неразглобеният уред бъде изпратен на съответния сервиз, добре опакован и придружен от кратко описание на дефекта, касова бележка или фактура (дата на покупка и печат на търговец).

#### Ремонтен сервиз:

След изтичане на гаранцията или при дефекти, непокрити от гаранцията, попитайте в най-близкия заводски сервиз за възможностите за ремонт.

**3 ГОДИНИ**  
ГАРАНЦИЯ  
ОТ ПРОИЗВОДИТЕЛ

## CN - 安装说明



### 安全性提示

- 在运动检测器上进行任何工作前均须断开电源！
- 安装时必须确保连接的电线无电压。因此，首先切断电源，并使用试电笔检查是否存在电压。
- 安装运动检测器时涉及电源电压的相关工作。必须根据国家特定的安装规定和连接条件执行专业工作 (例如: DE-VDE 0100, AT-ÖVE-EN 1, CH-SEV 1000)。

### 原理

通过移动打开灯、警报和激活其他更多功能，确保您的舒适与安全。

无论是房屋大门、车库、阳台或车棚，抑或是楼梯间、储藏室或地下室，均可快速安装并使用该红外线运动检测器。

IS 240 DUO 配备了两个 120° Pyro (热释电) 感应器，可以检测到移动躯体 (人、动物等) 发出的不可见热辐射。检测到的热辐射会转化成电能，然后

将打开所连接的用电器 (如照明灯)。因障碍物 (例如墙或玻璃) 导致无法感应热辐射时，将无法打开感应灯。借助三个 Pyro (热释电) 感应器，采用 240° 的开口角度即可实现 180° 的感应角度。

**重要：**将设备沿走动方向一侧安装或对齐且无障碍物 (例如树木、墙等) 遮挡其视野时，移动感应效果最佳。

## 安装

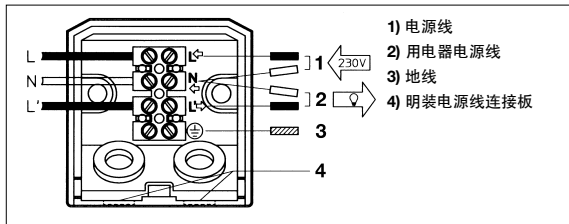

### ■ 墙壁固定

注意：安装即意味着电源连接。230 V 电压会导致生命危险！因此，首先切断电源，并使用试电笔检查是否存在电压。安装感应器时涉及电源电压的相关工作，因此您必须按照 VDE 0100 执行专业作业。请注意，运动检测器上须配有 10 A 的线路保护开关确保安全。安装位置应与灯具保持至少 50 cm 的距离，否则热辐射可能导致系统激活。安装高度约为 2 m。使用螺丝刀将固定螺栓 5 沿逆时针方向松开，将安装板 1 向下滑动并取下。不得松开灯架接线头的内部接线，可通过轻轻拉动取下整个接线头。将

随附的橡胶塞插入安装板内。将安装板固定在墙壁上，并标出钻孔；注意墙壁上的布线，钻孔，并置入销子。为了能够执行开关过程，至少必须使用双极电缆连接电源并使用另一根电缆连接用电器。因此，须用螺丝刀穿破两个橡胶塞。墙壁固定装置下方配有两个用于明装布线的连接板。该连接板可轻松折断。如果电缆已穿过，则拧紧安装板。

## ■ 连接电源线

电源线由 2 至 3 芯电缆组成。

**L** = 导电线 (通常为黑色、棕色或灰色)

**N** = 零线 (通常为蓝色)

**PE** = 可能的地线 (绿色/黄色)

不确定时, 必须使用试电笔鉴定电缆, 然后重新切断电源。灯架接头用于电源线。导电线 (**L**) 从上方接至第一个 (参见箭头) 端子, 零线 (**N**) 则接至第二个端子。如果存在绿色/黄色地线, 则将其夹紧在规定的下部端子上。

## ■ 连接用电器电源线

用电器电源线 (例如针对灯具) 同样由 2 到 3 芯电缆组成。在端子 **N** 和 **L'** 上进行连接。将用电器导电线 (黑色、棕色或灰色电缆) 安装到标有 **L'** 的端子上。零线 (蓝色电缆) 通过标有 **N** 的端子与电源线的零线连接。将可能存在的绿色/黄色地线安装到下部端子上。

**重要:** 混淆接头将导致设备内或者保险丝盒内发生短路。此种情况下须再次辨别每一根电缆并重新安装。在电源线上可以安装用于开关的电源开关。

## 连接示例

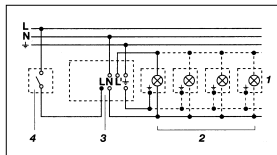

1. 灯, 无零线

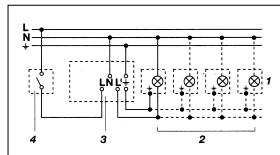

2. 灯, 有零线

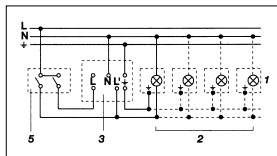

3. 通过用于手动和自动运行的串联开关连接

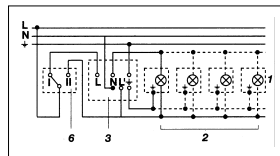

4. 通过用于长亮和自动运行的转换开关连接

位置 I: 自动运行

位置 II: 手动运行, 长亮模式

**注意:**

无法切断设备, 仅可在位置 I 和位置 II 之间选择。

1) 例如 1-4 个 100 W 白炽灯

2) 用电器, 最大照明 1000 W (参见技术参数)

3) IS 240 DUO 的连接端子

4) 屋内开关

5) 屋内串联开关, 手动, 自动

6) 屋内转换开关, 自动, 长亮

## 功能

运动检测器连接并用墙壁固定器固定后，即可打开设备。拨下设备上的环状隔板 2 后可使用两种打开方式。

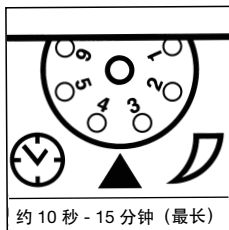

### 关闭延迟 (时间设置)

(出厂设置: 10 秒)

可无级设置约 10 秒至最长 15 分钟的亮灯时间

调节器设置至 (1) = 最短时间 (10 秒)

调节器设置至 (6) = 最长时间

(15 分钟)

针对感应范围和功能测试设置运动检测器时，建议设置最短时间。

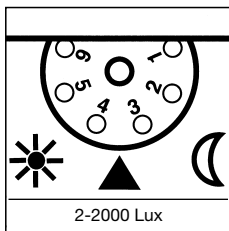

### 亮度设置 (出厂设置: 2000 Lux)

可无级设置 2 至 2000 Lux 的传感器响应阈值。

调节器设置至 (1) = 日间模式约 2000 Lux。

调节器设置至 (6) = 夜间模式约 2 Lux。

针对感应范围以及在日光下进行的功能测试设置运动检测器时，调节螺栓须沿逆时针方向转到底。

## 有效距离设置 / 调整

假设在 2 m 的安装高度下，感应器的最大有效距离为 12 m。此外，还可根据需要优化设置感应范围。附带的遮板 6 用于覆盖任意大小的镜头部分或者自定义缩短有效距离。通过旋转感应器外壳 3 ± 80°，还可进行精调。可沿预开槽分割线以垂直或水平方向切开 (或使用剪刀剪开) 遮板 6。

取下环状隔板 2 后，须将其挂在感应镜头的上方区域。之后重新插上环状隔板 2，从而锚固遮板 6。从而排除因汽车、行人等引起的错误打开，或者针对性地监控危险位置。

## 技术参数

尺寸 (高 x 宽 x 深): 90 x 60 x 100 mm

功率:	白炽灯/卤素灯负载	1000 W
	荧光灯镇流器	1000 W
	荧光灯未补偿	500 VA
	荧光灯已串联补偿	500 VA
	荧光灯并联补偿	500 VA
	低压卤素灯	1000 VA
	LED < 2 W	16 W
	2 W < LED < 8 W	64 W
	LED > 8 W	64 W
	电容负载	132 μF

电源连接: 230-240 V, 50 Hz

感应角度: 240° 使用 180° 开口角度

感应器转动范围: 精调 ± 80°

有效距离: 最大 12 m (电子稳定)

时间设置: 10 秒 - 15 分钟

亮度设置: 2-2000 Lux

保护形式: IP 54

## 运行故障

故障	原因	解决方法
无电压	<ul style="list-style-type: none"><li>■ 保险丝损坏，未接通</li><li>■ 短路</li></ul>	<ul style="list-style-type: none"><li>■ 更换保险丝，打开电源开关，使用试电笔检查电线</li><li>■ 检查接头</li></ul>
未打开	<ul style="list-style-type: none"><li>■ 在日间模式下，亮度设置处于夜间模式</li><li>■ 白炽灯损坏</li><li>■ 电源开关关闭</li><li>■ 保险丝损坏</li><li>■ 感应范围未针对性设置</li></ul>	<ul style="list-style-type: none"><li>■ 重新设置</li><li>■ 更换白炽灯泡</li><li>■ 打开</li><li>■ 更换保险丝，必要时检查连接</li><li>■ 重新调整</li></ul>
无法关闭	<ul style="list-style-type: none"><li>■ 感应范围内出现持续移动</li><li>■ 接通的灯位于感应范围内且因温度变化重新接通</li><li>■ 因屋内串联开关处于连续使用模式</li><li>■ 贴近传感器定位 WLAN 设备</li></ul>	<ul style="list-style-type: none"><li>■ 检查范围，必要时重新调整或覆盖</li><li>■ 改变或覆盖范围</li><li>■ 串联开关改为自动模式</li><li>■ 加大 WLAN 设备与传感器之间的距离</li></ul>
始终打开 / 关闭	<ul style="list-style-type: none"><li>■ 接通的灯位于感应范围内</li><li>■ 动物在感应范围内移动</li></ul>	<ul style="list-style-type: none"><li>■ 调整范围或覆盖，增大距离</li><li>■ 调整或覆盖范围</li></ul>

## 故障

故障	原因	解决方法
意外打开	<ul style="list-style-type: none"><li>■ 风吹动感应范围内的树枝和灌木丛</li><li>■ 感应到街道上的汽车</li><li>■ 由于天气（风、雨、雪）原因或通风设备排出的废气、敞开的窗户引起温度突然发生变化</li><li>■ 贴近传感器定位 WLAN 设备</li></ul>	<ul style="list-style-type: none"><li>■ 调整或覆盖范围</li><li>■ 调整或覆盖范围</li><li>■ 改变范围，更改安装地点</li><li>■ 加大 WLAN 设备与传感器之间的距离</li></ul>

## 运行 / 保养

运动检测器适用于打开灯和警报。突发性温度波动与热源，故强风暴、设备因不具备规定的相关防破坏安全性，故不得用于专用防盗警报装置。天气条件可能影响运动检测器的功能，因运动检测器无法分辨

突发性温度波动与热源，故强风暴、强降雪、强降雨以及冰雹天气可能导致错误打开。感应镜头  脏污时应使用润湿的抹布（未使用清洁剂）进行清洁。

## 废弃物处理

电子设备、附件和包装应根据环保要求寻求再次利用。



不得将电子设备投入生活垃圾！

仅针对欧盟国家：

根据适用的关于废旧电子设备和电子元件欧盟指令及其在国家法律中的实施规则，必须将无法再使用的电子设备断开、收集在一起并根据环保要求寻求再次利用。



## 制造商担保

该产品系施特朗精心研发制造，已根据有效规定通过了功能性及安全性审核，并进行了抽样检查。施特朗保证其产品性能和功能完好。质保期为36个月，自消费者购买日起计算。

材料或生产错误导致的产品缺陷由我方负责排除，质保服务（通过维修或是更换缺陷部件解决）将由我方决定。耗材损坏、未正确使用及保养造成的损失和损坏以及使用外购件未包含在质保范围内。此外，外购物品的间接损坏亦不属于质保范畴。

仅当将未拆卸的设备连同简要的故障说明、收款凭据或发票（购买日期和零售商盖章）包装好并寄至相关维修点时，才能享受质保。

### 维修服务：

质保期已经到期或缺陷不在质保范围内的产品，可向就近服务站咨询维修事宜。

**3**年  
厂商质保