

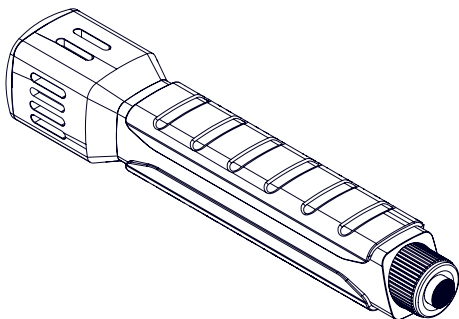

Security Tech Germany

TL-515

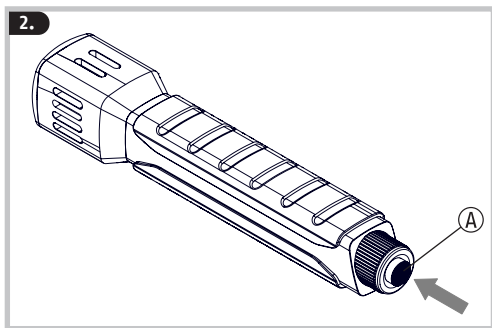

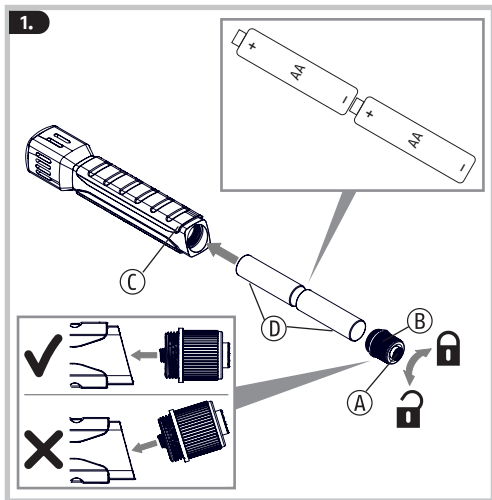



(DE) Bedienungsanleitung	4 - 8
(GB) Operating instructions	9 - 13
(FR) Instructions d'utilisation	14 - 19
(NL) Gebruikshandleiding	20 - 24
(IT) Istruzioni di uso	25 - 29
(ES) Instrucciones de funcionamiento	30 - 34
(PT) Instruções do usuário	35 - 39
(DK) Betjeningsvejledning	40 - 44
(SE) Bruksanvisningar	45 - 49
(NO) Bruksanvisning	50 - 54
(FI) Käyttöohjeet	55 - 59
(PL) Instrukcja obsługi	60 - 65
(CZ) Návod k použití	66 - 70
(SK) Návod na obsluhu	71 - 75
(HU) Használati utasítás	76 - 80
(RO) Manual de utilizare	81 - 85

DE Vielen Dank, dass Sie sich für dieses ABUS Produkt entschieden haben!

Bitte lesen Sie diese Anleitung vor der Inbetriebnahme sorgfältig durch. Bewahren Sie die Anleitung auf und weisen Sie jeden Nutzer auf die Bedienung des Produktes hin.

Symbolerklärung

Symbol	Signalwort	Bemerkung
	Warnung	Sicherheitshinweis auf Verletzungsgefahren oder Gefahren für Ihre Gesundheit. Nichtbeachtung kann zu Tod oder schweren Verletzungen führen.
	Vorsicht	Sicherheitshinweis auf Verletzungsgefahren oder Gefahren für Ihre Gesundheit. Nichtbeachtung kann zu Verletzungen führen.
	Achtung	Warnhinweis auf mögliche Sachschäden am Gerät. Nichtbeachtung kann zu Materialschäden oder Funktionsstörungen führen.

Bestimmungsgemäßer Gebrauch

Verwenden Sie die Taschenlampe ausschließlich für den Zweck, für den sie gebaut und konzipiert wurde! Jede andere Verwendung gilt als nicht bestimmungsgemäß!

Diese Taschenlampe darf nur für folgende Zwecke verwendet werden:

- Diese Taschenlampe ist ausschließlich für den Privatgebrauch bestimmt und nicht für den gewerblichen Bereich.
- Diese Taschenlampe ist ausschließlich zur Beleuchtung für den Innen- und Außenbereich konzipiert.

Sicherheitshinweise

Lesen Sie diese Sicherheitshinweise durch und befolgen Sie diese. Das Nichtbeachten kann zu einem Brand und / oder Personen- und Sachschäden führen!



Warnung

- Risikogruppe 2 nach EN 62471
WARNUNG! Von diesem Produkt können gefährliche optische Strahlungen ausgehen. Schauen Sie niemals in die eingeschaltete Lampe. Das Licht ist sehr hell und kann beim direkten Hineinsehen die Netzhaut der Augen schädigen (Erblindungsgefahr!)
- Halten Sie die Taschenlampe so, dass Sie und andere Personen nicht geblendet werden!
- Blenden Sie niemals andere Personen mutwillig oder leuchten in Richtung von fahrenden Fahrzeugen, Flugzeugen / Flugkörpern.
Werden die Verkehrsteilnehmer geblendet, besteht hohe Unfallgefahr!
- Der Reflektor der Taschenlampe wird sehr warm. Legen Sie die Taschenlampe daher nicht auf brennbare Gegenstände (z.B. Papier) und fassen Sie nicht an den Reflektor.
Lampe niemals abdecken! Gefahr eines Wärmestaus.
- Öffnen Sie den Reflektor nicht (Verbrennungs- und Feuergefahr!)
- Die Taschenlampe darf nicht unter Wasser verwendet werden.
- Halten Sie die Verpackung von Kindern fern.
Es besteht Erstickungsgefahr!
- Batterien dürfen nicht in die Hände von Kindern gelangen. Kinder können Batterien in den Mund nehmen und verschlucken. Dies kann zu ernsthaften Gesundheitsschäden führen. Suchen Sie in einem solchen Fall sofort einen Arzt auf!
- Batterien müssen in der richtigen Polarität (+ und -) eingelegt werden.
- Leere Batterien müssen umgehend entnommen oder ersetzt werden.
- Ungleiche Batterietypen oder neue und gebrauchte Batterien dürfen nicht zusammen verwendet werden.
- Die Anschlussklemmen dürfen nicht kurzgeschlossen werden.
- Verätzungsgefahr bei Kontakt mit ausgelaufenen oder beschädigten Batterien! Benutzen Sie in diesem Fall geeignete Schutzhandschuhe und reinigen Sie das Batteriefach mit einem trockenen Tuch.

- Batterien dürfen nicht zerlegt, angestochen, beschädigt, kurzgeschlossen, erhitzt, aufgeladen oder ins offene Feuer geworfen werden (Explosionsgefahr!).
- Lagern und benutzen Sie das Produkt nicht in Bereichen, in denen die Temperatur -20°C unterschreiten oder +40°C überschreiten kann. Setzen Sie das Produkt nicht für längere Zeit direkter Sonneneinstrahlung aus!



Vorsicht

- Verwenden Sie diese Taschenlampe nicht, wenn sie sichtbare Schäden aufweist oder Fehlfunktionen hat.
- Halten Sie diese Taschenlampe fern von Kindern und Personen, die sie nicht richtig bedienen können.
- Diese Taschenlampe ist kein Spielzeug.
- Diese Taschenlampe ist nicht für die Raumbelichtung im Haushalt geeignet.



Achtung

- Eine Reparatur dieser Taschenlampe ist nur durch den Hersteller (ABUS) erlaubt.
- Halten Sie diese Taschenlampe von Salzwasser fern. Salzwasser kann sowohl Lampe als auch Batterien beschädigen und zu Fehlfunktionen führen.
- Da es sich um ein Elektronikprodukt handelt, orientieren Sie sich bei der Nutzungsumgebung daran, wo Sie Ihr Smartphone nutzen würden.
- Bewahren Sie die Taschenlampe an einem trockenen, vor direkter Sonneneinstrahlung oder übermäßiger Wärme geschützten und für Kinder unzugänglichen Ort auf.
- Verwenden Sie für die Reinigung der Taschenlampe keine aggressiven Reinigungsmittel!
- Tauchen Sie die Taschenlampe niemals in Wasser, Putzmittel oder andere Flüssigkeiten. Die Taschenlampe niemals unter fließendem Wasser putzen.
- Bürsten aus Nylonborsten, metallische Borsten oder andere harte Oberflächen und Hilfsmittel wie raue Putzschwämme, Messer, Kratzer oder ähnliche Artikel können die Oberfläche beschädigen und somit die Taschenlampe zerstören oder Fehlfunktionen auslösen.

- Wir empfehlen das Entfernen von Staub und Schmutz von der Taschenlampe mit einem weichen, trockenen Tuch, ggf. ein leicht angefeuchtetes Tuch.
- Wird die Taschenlampe für einen längeren Zeitraum nicht verwendet, entnehmen Sie vorher die Batterien.

Erstinbetriebnahme (Abb. 1, Seite 2)

1. Drehen Sie den Deckel (B) des Batterieschachts (C) auf und nehmen Sie ihn ab.
2. Legen Sie 2 Batterien (D) vom Typ AA in den Batterieschacht ein. Achten Sie beim Einlegen auf die richtige Polarität (siehe Abb. und Hinweis im Batterieschacht)!
3. Drehen Sie den Deckel wieder auf den Batterieschacht.

Bedienung (Abb. 2, Seite 2)

1. Drücken Sie die Ein- / Aus-Taste (A). Die Lampe leuchtet mit voller Lichtstärke.
2. Durch jeweils erneutes Drücken der Taste wechseln Sie zu > geringerer Helligkeit > Aus.

Wenn die Batterieleistung zur Neige geht, beginnt das Licht zu flackern und wird schwächer. Wechseln Sie umgehend die Batterien aus und ersetzen sie gegen zwei neue 1,5 V Batterien Alkaline AA. Wir empfehlen die Verwendung von hochwertigen Markenbatterien, z.B. Panasonic, Varta oder Duracell.

Technische Daten

Batterietyp	2x 1,5 V Alkaline AA
Schutzart	IP44
Modus	Hoch / Niedrig / Aus
Leuchtdauer	200 Lumen: ca. 3h, 40 Lumen: ca. 7h
max. Lichtreichweite	150 m
Lagertemperaturbereich	+10° bis +35° C
Betriebstemperaturbereich	-20° bis +40° C
Material	Aluminium und PC
Abmessungen	ca. 149 x 19 x 26,5 mm
Nettogewicht	ca. 95 g (ohne Batterien)

Konformitätserklärung

Hiermit erklärt ABUS August Bremicker Söhne KG, dass das Gerät TL-515 den Richtlinien 2014/30/EU und 2011/65/EU entspricht.

Der vollständige Text der EU-Konformitätserklärung kann unter: info@abus.de angefordert werden.

Entsorgung

Dieses Produkt enthält wertvolle Rohstoffe. Entsorgen Sie das Produkt am Ende seiner Lebensdauer gemäß den geltenden gesetzlichen Bestimmungen. Elektrogeräte, Akkus und Batterien dürfen nicht über den Hausmüll entsorgt werden. Die Entsorgung muss gemäß Richtlinie 2012/19/EU über Elektro- und Elektronik-Altgeräte (WEEE) bzw. gemäß Richtlinie 2006/66/EG über Batterien und Akkumulatoren sowie Altbatterien und Altakkumulatoren erfolgen. Batterien müssen vor der Entsorgung aus den Elektrogeräten entfernt und separat der Entsorgung zugeführt werden.

Entsorgen Sie die Verpackung sortenrein. Geben Sie Pappe und Karton zum Altpapier, Folien und Kunststoffteile in die Wertstoff-Sammlung.

Bitte wenden Sie sich bei Rückfragen an die für die Entsorgung zuständige kommunale Behörde.

Informationen zu Rücknahmestellen für Ihre Altgeräte erhalten Sie z.B. bei der örtlichen Gemeinde- bzw. Stadtverwaltung, den örtlichen Entsorgungsunternehmen oder bei Ihrem Fachhändler.



WEEE-Reg.-Nr. DE79663011

Gewährleistung

ABUS Produkte sind mit größter Sorgfalt konzipiert, hergestellt und nach geltenden Vorschriften geprüft. Die Gewährleistung erstreckt sich ausschließlich auf Mängel, die auf Material- oder Herstellungsfehler zurückzuführen sind. Falls nachweislich ein Material- oder Herstellungsfehler vorliegt, wird das Produkt nach Ermessen von ABUS repariert oder ersetzt. Die Gewährleistung endet in diesen Fällen mit dem Ablauf der ursprünglichen Gewährleistungslaufzeit. Weitergehende Ansprüche sind ausdrücklich ausgeschlossen.

ABUS haftet nicht für Mängel und Schäden, die durch äußere Einwirkungen (z.B. Transport, Gewalteinwirkung), unsachgemäße Bedienung, normalen Verschleiß und Nichtbeachtung dieser Anleitung entstanden sind. Bei Geltendmachung eines Gewährleistungsanspruchs ist dem zu beanstandenden Produkt der originale Kaufbeleg mit Kaufdatum und eine kurze schriftliche Fehlerbeschreibung beizufügen.

Technische Änderungen vorbehalten. Für Druckfehler und Irrtümer keine Haftung.

GB Thank you for choosing this ABUS product!

Please read this guide carefully before installation and use. Keep these instructions and provide all users with instruction on how to use it.

Icon explanation

Symbol	Signal word	Remark
	Warning	Security note indicating a risk of injury or health hazards. Failure to observe these warnings can lead to death or serious injury.
	Caution	Security note indicating a risk of injury or health hazards. Failure to observe these warnings can lead to injury.
	Attention	Warning about possible damage to the device. Failure to observe these warnings can lead to material damage or malfunctions.

Intended use

Only use the torch for the purpose for which it was built and designed. Any other use is considered unintended!

This torch may only be used for the following purposes:

- This torch is designed solely for private use and should not be used for commercial purposes.
- This torch is designed solely for illuminating indoor and outdoor areas.

Safety information

Please read and observe these safety instructions. Non-observance of these instructions could lead to fire, injury to persons and/or device damage!



Warning

- Risk group 2 according to EN 62471
WARNING! This product may emit dangerous optical radiation. Never look into the lamp when it is switched on. The light is very bright and can damage the retina of your eyes when looking directly into it

(Risk of blindness!)

- Hold the torch in such a manner that it does not dazzle you and those around you!
- Never intentionally dazzle another person or shine in the direction of moving vehicles, planes or flying objects. There is a high risk of an accident if drivers are dazzled!
- The reflector of the torch gets very warm. Therefore, do not place the torch on inflammable objects (e.g. paper) and do not touch the reflector. Never cover the lamp! danger of heat accumulation.
- Do not open the reflector (danger of burning and risk of fire!)
- This torch must not be used underwater.
- Keep packaging away from children. There is a risk of suffocation!
- Keep batteries out of the reach of children. Children may put batteries in their mouths and swallow them. This can cause serious harm to their health. Seek immediate medical attention in this event!
- Batteries must be inserted with the correct polarity (+ and -).
- Empty batteries must be removed or replaced immediately.
- Different battery types, or new and used batteries, must not be mixed.
- The battery terminals must not be short-circuited.
- Risk of burns from contact with leaking or damaged batteries! In these cases, use suitable protective gloves and clean the battery compartment with a dry cloth.
- Batteries must not be dismantled, punctured, damaged, short-circuited, heated, charged or thrown into an open fire (risk of explosion!).
- Do not use or store the product in areas where the temperature could reach below -20°C or above +40°C. Do not expose the product to direct sunlight for long periods of time.
- Never look directly into the light emitted by this torch.



Caution

- Do not use the torch if it is visibly damaged or is malfunctioning.
- Make sure the torch is kept out of reach of children and people who are not able to use it correctly.
- This torch is not a toy.
- This torch is not suitable for household room illumination.



Attention

- Repair of this torch is only permitted by the manufacturer (ABUS).
- Keep the torch away from salt water. Salt water can damage the lamp and batteries and cause the product to malfunction.
- Since this is an electronic product, please consider the wanted environment of use similar to the one of your smartphone.
- Store the torch in an area that is dry, protected against direct sunlight and excessive heat, and inaccessible to children.
- Do not use any harsh cleaning agents!
- Never submerge the torch in water, cleaning fluid or other liquids. Never clean the torch under running water.
- Brushes with nylon bristles, metallic brushes or other hard surfaces and tools, such as coarse cleaning sponges, blades, scrapers and other similar items may damage the surface of the torch and cause it to malfunction or stop working.
- We recommend using a soft, dry cloth or a slightly damp cloth to remove dust and dirt from the torch.
- Remove the batteries if the torch is not used for an extended period of time.

First commissioning (Fig. 1, page 2)

1. Unscrew the cover (B) of the battery compartment (C) and remove it.
2. Insert 2 AA type batteries (D) into the battery compartment. Make sure the polarity is correct when inserting them (see figure and note in the battery compartment)!
3. Screw the cover back onto the battery compartment.

Operation (Fig. 2, page 2)

1. Press the ON / OFF button (A). The lamp shines with full luminous intensity.
2. By pressing the on/off button again each time you switch to > lower brightness > off.

When the battery power runs low, the light starts to flicker and becomes weaker. Replace the batteries immediately with two new 1,5 V Alkaline AA batteries. Only use high-quality brand-name batteries, for example Panasonic, Varta or Duracell.

Technical data

Battery type	2x 1,5 V Alkaline AA
Protection class	IP44
Mode	High / low / off
Illumination time	200 Lumen: approx. 3h, 40 Lumen: approx. 7h
max. beam range	150 m
Storage temperature range	+10° to +35° C
Operating temperat. range	-20° to +40° C
Material	Aluminium and PC
Dimensions	approx. 149 x 19 x 26,5 mm
Net weight	approx. 95 g (without batteries)

EU Declaration of Conformity

ABUS August Bremicker Söhne KG hereby declares that the device type TL-515 complies with Directives 2014/30/EU and 2011/65/EU. The full text of the EU Declaration of Conformity can be requested by contacting info@abus.de

UK Declaration of Conformity

Hereby, ABUS August Bremicker Söhne KG declares that the product TL-515 is in compliance with the Electromagnetic Compatibility Regulations 2016 and the Restriction of the Use of Certain Hazardous Substances in Electrical and Electronic Equipment Regulations 2012. The full text of the UK declaration of conformity can be requested at: info@abus.de

Disposal

This product contains valuable raw materials. At the end of its service life, dispose of the product in accordance with the applicable legal requirements. Electrical appliances, rechargeable batteries and

batteries must not be disposed of with household waste. Disposal must be carried out in accordance with Directive 2012/19/EU on waste electrical and electronic equipment (WEEE), or Directive 2006/66/EC on batteries and accumulators and waste batteries and accumulators.

Batteries must be removed from electrical appliances and disposed of separately before disposal. Dispose of the packaging according to type. Separate the cardboard, foil and plastic elements for recycling. Please contact the local authority responsible for disposal if you have any queries.

You can obtain information on collection points for your old appliances, for example, from the local municipal or city administration, the local waste disposal companies, or your specialist dealer.



WEEE-Reg.-Nr. DE79663011

Warranty



ABUS products are designed, manufactured and tested in accordance with applicable regulations with great care. The warranty exclusively covers faults that are caused by material or manufacturing defects. If a material or manufacturing defect can be proven, the product will be repaired or replaced at the discretion of the warrantor. In such cases, the warranty ends with the termination of the original warranty period. Any further claims are expressly excluded. ABUS assumes no liability for defects or damage that has been caused by external influences (e.g. transport, external forces), improper use, normal wear and tear or non-compliance with this operating and installation instructions document. If a warranty claim is asserted, the product must be returned with the original receipt with date of purchase and a brief written description of the fault.

Subject to technical alterations. No liability for mistakes and printing errors.

FR Merci d'avoir choisi ce produit ABUS !

Veillez lire cette notice attentivement avant le montage et la mise en service. Conservez cette notice d'utilisation et donnez à tous les utilisateurs les instructions sur la façon de l'utiliser.

Signification des symboles

Symbole	Mot-signal	Observation
	Avertissement	Consigne de sécurité relative aux risques de blessure ou de danger pour votre santé. Le non-respect de ces consignes peut entraîner un danger de mort ou des blessures graves.
	Prudence	Consigne de sécurité relative aux risques de blessure ou de danger pour votre santé. Le non-respect de ces consignes peut entraîner des blessures.
	Attention	Avertissement concernant d'éventuels endommagements de l'appareil. Le non respect de ces consignes peut entraîner des dommages matériels ou des dysfonctionnements.

Utilisation conforme

Utilisez la lampe de poche exclusivement pour les applications pour lesquelles elle a été conçue et fabriquée ! Toute autre utilisation est considérée comme non conforme !

Cette lampe de poche est destinée uniquement aux usages suivants :

- Cette lampe de poche est exclusivement destinée à un usage privé et non commercial.
- Cette lampe de poche est conçue exclusivement pour l'éclairage intérieur et extérieur.

Consignes de sécurité

Veillez lire ces consignes de sécurité et les respecter. Leur non-respect peut conduire à un incendie et/ou des dommages matériels et corporels !



- Groupe de risque 2 selon la norme EN 62471 **AVERTISSEMENT !** Ce produit peut émettre des rayonnements optiques dangereux. Ne regardez jamais dans la lampe lorsqu'elle est allumée. La lumière est très vive et peut endommager la rétine (risque de perte de la vue !).
- Tenez la lampe de poche de manière à ce que ni vous ni d'autres personnes ne soient éblouies !
- N'éblouissez jamais volontairement d'autres personnes et ne dirigez jamais la lampe de poche en direction de véhicules, avions ou objets volants en mouvement. Si les usagers de la route sont éblouis, le risque d'accident est élevé !
- Le réflecteur de la lampe de poche est très chaud. Par conséquent, ne posez pas la lampe de poche sur des objets inflammables (du papier p. ex.) et ne la tenez jamais au niveau du réflecteur. Ne jamais couvrir la lampe ! Danger d'accumulation de chaleur.
- N'ouvrez pas le réflecteur (risque de brûlure et d'incendie !)
- Cette lampe de poche ne doit pas être utilisée sous l'eau.
- Veuillez garder les enfants à l'écart de l'emballage. Risque d'asphyxie !
- Les piles doivent être conservées hors de portée des enfants. Les enfants peuvent mettre les piles dans leur bouche et les avaler. Cela peut entraîner de graves atteintes à la santé. Dans ce cas, consultez immédiatement un médecin !
- La polarité (+ et -) doit être respectée lors de la mise en place des piles.
- Les piles vides doivent être immédiatement retirées ou remplacées.
- Des piles de types différents ou une pile neuve et une pile ancienne ne doivent pas être associées.
- Les bornes de raccordement ne doivent pas être court-circuitées.

- Risque de brûlures par contact avec des batteries qui fuient ou sont endommagées ! Dans ce cas, utilisez des gants de protection adaptés et nettoyez le compartiment à piles avec un chiffon sec.

- Les batteries ne doivent pas être démontées, percées, endommagées, court-circuitées, chauffées, rechargées ou jetées dans un feu ouvert (risque d' explosion !).

- Ne stockez et n'utilisez pas le produit dans des endroits où la température peut être inférieure à -20°C ou supérieure à +40°C. N'exposez pas le produit au rayonnement direct du soleil pour une période prolongée !



Prudence

- N'utilisez pas cette lampe de poche si elle présente des dommages visibles ou des dysfonctionnements.

- Gardez cette lampe de poche hors de portée des enfants et des personnes qui ne peuvent pas l'utiliser correctement.

- Cette lampe de poche n'est pas un jouet.

- Cette lampe de poche ne convient pas à l'éclairage des pièces de la maison.



Attention

- Toute réparation de cette lampe de poche doit être réalisée uniquement par le fabricant (ABUS).

- Tenez cette lampe de poche à l'écart de l'eau salée. L'eau salée peut endommager la lampe et les piles et provoquer des dysfonctionnements

- Comme il s'agit d'un produit électronique, l'environnement d'utilisation adapté est le même que celui qui conviendrait à votre smartphone.

- Conservez la lampe de poche dans un endroit sec, à l'abri du rayonnement direct du soleil ou de la chaleur excessive et hors de portée des enfants

- Pour le nettoyage de la lampe de poche, n'utilisez pas de produits de nettoyage agressifs !

- Ne plongez jamais la lampe de poche dans l'eau, dans des détergents ou d'autres liquides. Ne nettoyez jamais la lampe de poche sous l'eau courante.

- Les brosses en fibres de nylon, les brosses métalliques ou autres surfaces dures et les produits auxiliaires tels que les éponges rugueuses, les couteaux, les racloirs ou autres articles similaires peuvent endommager la surface et ainsi détruire la lampe de poche ou provoquer des dysfonctionnements.

- Nous recommandons d'enlever la poussière et la saleté de la lampe de poche avec un chiffon doux et sec, et si nécessaire légèrement humide.

- Si la lampe de poche n'est pas utilisée pendant une période prolongée, retirez auparavant les piles.

Première mise en service (illustration 1, page 2)

1. Soulevez le couvercle (B) du compartiment à piles (C) et retirez-le.

2. Insérez 2 piles AA (D) dans le compartiment à piles. Lors de l'insertion, respectez la polarité (voir l'illustration et les indications dans le compartiment à piles) !

3. Remettez le couvercle en place sur le compartiment à piles.

Utilisation (illustration 2, page 2)

1. Appuyez sur le bouton Marche/Arrêt (A). La lampe s'allume à pleine puissance.

2. Chaque nouvelle pression sur cette touche vous permet de basculer entre > Faible luminosité > Éteint.

Lorsque les piles sont presque vides, la lumière commence à clignoter et faiblit. Remplacez sans attendre les piles par 2 nouvelles piles alcalines AA 1,5 V. Nous recommandons l'utilisation de piles de marque de qualité, p. ex. Panasonic, Varta ou Duracell.

Données techniques

Type de piles	2 piles alcalines AA 1,5 V
Indice de protection	IP44
Mode	Elevé / Faible / Éteint
Durée d'éclairage	200 Lumens: env. 3h, 40 Lumens: env. 7h
Portée lumineuse max.	150 m
Température de stockage	+10° à +35° C
Température de fonctionnement	-20° à +40° C
Matériau	Aluminium et PC

Dimensions	env. 149 x 19 x 26,5 mm
Poids net	env. 95 g (sans piles)

Déclaration de conformité

ABUS August Bremicker Söhne KG déclare par la présente que l'appareil TL-515 est conforme aux directives 2014/30/UE et 2011/65/UE.

Le texte intégral de la déclaration de conformité de l'UE peut être demandé à l'adresse info@abus.de

Mise au rebut

Ce produit contient des matières premières précieuses. À la fin de sa durée de vie, éliminez le produit conformément aux exigences légales applicables.

Les appareils électriques, les piles rechargeables et les batteries ne doivent pas être éliminés avec les déchets ménagers. L'élimination doit être effectuée conformément à la directive 2012/19/UE relative aux déchets d'équipements électriques et électroniques (DEEE), ou à la directive 2006/66/CE relative aux piles et accumulateurs et aux déchets de piles et d'accumulateurs.

Les piles doivent être retirées des appareils électriques avant d'être mises au rebut et doivent être éliminées séparément.

Éliminez les emballages séparément selon leur nature. Éliminez le carton-pâte et le carton avec le papier recyclé, les films et les pièces en plastique avec les matières recyclables.

Pour toute question, veuillez contacter l'autorité locale responsable de la mise au rebut.

Vous pouvez obtenir des informations sur les points de collecte de vos anciens appareils, par exemple auprès de l'administration communale ou municipale, des entreprises locales de collecte des déchets ou de votre revendeur spécialisé.



WEEE-Reg.-Nr. DE79663011



Points de collecte sur www.quefairedemesdechets.fr
Privilégiez la réparation ou le don de votre appareil !



Garantie

Les produits ABUS sont conçus, fabriqués et testés avec beaucoup de soin et selon la réglementation applicable. La garantie couvre uniquement les vices résultant de défauts matériels ou de fabrication présents au moment de la vente. En présence d'un défaut matériel ou de fabrication prouvé, le produit est réparé ou remplacé au gré du donneur de garantie. La garantie se termine, dans de tels cas, à expiration de la durée d'origine de la garantie. Toute revendication au-delà de cette date est explicitement exclue.

ABUS décline toute responsabilité pour des vices et dommages résultant des influences extérieures (p.ex. avaries de transport, emploi de la force), d'une utilisation incorrecte, de l'usure normale ou du non-respect de cette notice d'utilisation. En cas d'une demande dans le cadre de la garantie, l'article réclamé doit être accompagné du justificatif mentionnant la date d'achat et d'une description du défaut.

Nous nous réservons le droit de toutes modifications techniques. Nous n'assumons aucune responsabilité pour des erreurs ou défauts d'impression éventuels.

NL Hartelijk dank dat u hebt gekozen voor dit ABUS-product!

Lees voorafgaand aan de montage en ingebruikname deze handleiding zorgvuldig door. Bewaar deze handleiding en informeer iedere gebruiker omtrent de bediening.

Verklaring van symbolen

Symbool	Signaalwoord	Opmerking
	Waarschuwing	Veiligheidsinstructie over gevaar voor letsel of gevaar voor uw gezondheid. Doet u dit niet, dan kan dit leiden tot de dood of ernstig letsel.
	Voorzichtig	Veiligheidsinstructie over gevaar voor letsel of gevaar voor uw gezondheid. Doet u dit niet, dan kan dit leiden tot verwondingen.
	Let op	Waarschuwing voor mogelijke materiële schade aan het apparaat / de accessoires. Doet u dit niet, dan kan dit leiden tot materiële schade of storingen.

Beoogd gebruik

Gebruik de zaklamp alleen voor het doel waarvoor hij is vervaardigd en ontworpen! Iedere ander gebruik geldt als niet beoogd!

Deze zaklamp mag uitsluitend voor het onderstaande doel worden gebruikt:

- Deze zaklamp is uitsluitend bedoeld voor particulier gebruik en niet voor commercieel gebruik.
- Deze zaklamp is uitsluitend ontworpen voor verlichting binnen en buiten.

Veiligheidsinstructies

Lees onze veiligheidsinstructies en volg deze op. Het niet opvolgen van deze instructie kan tot brand en/of letsel en materiële schade leiden!



Waarschuwing

- Risicogroep 2 volgens EN 62471
WAARSCHUWING! Dit product kan gevaarlijke optische straling uitzenden. Kijk nooit in de lamp als deze is ingeschakeld. Het licht is zeer fel en kan het netvlies van de ogen beschadigen als je er direct naar kijkt. (gevaar voor blindheid!)
- Houd de zaklamp zo vast, dat u en andere mensen niet worden verblind!
- Verblind nooit andere mensen moedwillig of richt de lichtbundel nooit in de richting van rijdende voertuigen, vliegtuigen of raketten. Als weggebruikers worden verblind, bestaat er een hoge kans op ongevallen!
- De reflector van de zaklamp wordt erg warm. Leg de zaklamp daarom niet op brandbare voorwerpen (bijv. papier) en raak de reflector niet aan. Dek de lamp nooit af! Gevaar voor warmte-accumulatie.
- Open de reflector niet (gevaar voor verbranding en brand!)
- Deze zaklamp mag niet onder water worden gebruikt.
- Houd de verpakking uit de buurt van kinderen. Er bestaat gevaar voor verstikking!
- Batterijen mogen niet in de handen van kleine kinderen terechtkomen. Kinderen kunnen batterijen in hun mond steken en doorslikken. Dit kan ernstige schade aan de gezondheid toebrengen. Neem in dergelijke gevallen direct contact op met een arts!
- De batterijen moeten met de juiste polariteit (+ en -) worden geplaatst.
- Lege batterijen moeten onmiddellijk worden verwijderd of vervangen.
- Verschillende batterijtypes of nieuwe en gebruikte batterijen mogen niet samen worden gebruikt.
- De aansluitklemmen mogen niet worden kortgesloten.
- Risico op letsel door bijtende stoffen door contact met lekkende of beschadigde batterijen! Gebruik in dat geval geschikte veiligheidshandschoenen en

reinig het batterijvak met een droge doek.

- Batterijen mogen niet uit elkaar gehaald, doorboord, beschadigd, kortgesloten, verhit, opgeladen of in open vuur gegooid worden (explosiegevaar!).
- Bewaar en gebruik het product niet in omgevingen waarin temperaturen lager dan -20°C of hoger dan +40°C kunnen heersen. Stel het product niet gedurende langere tijd bloot aan zonnestralen!



Voorzichtig

- Gebruik deze zaklamp niet als hij zichtbare schade of storingen vertoont.

- Houd deze zaklamp uit de buurt van kinderen en mensen die hem niet goed kunnen bedienen.

- Deze zaklamp is geen speelgoed.

- Deze zaklamp is niet geschikt voor het verlichten van kamers in een huis.



Let op

- Alleen de fabrikant (ABUS) mag zaklamp repareren.

- Houd deze zaklamp uit de buurt van zout water. Zout water kan zowel de lamp als de batterijen beschadigen en storingen veroorzaken.

- Omdat het een elektronisch product is, kiest u als gebruiksomgeving een plaats waar u uw smartphone zou gebruiken.

- Bewaar de zaklamp op een droge plaats, uit de buurt van direct zonlicht of overmatige hitte en buiten het bereik van kinderen.

- Gebruik voor de reiniging van de zaklamp geen agressieve reinigingsmiddelen!

- Dompel de zaklamp nooit onder in water, reinigingsmiddelen of andere vloeistoffen. Maak de zaklamp nooit onder stromend water schoon.

- Borstels van nylon borstelharen, metalen borstelharen of andere harde oppervlakken en hulpmiddelen zoals ruwe reinigingssponzen, messen, krabbers en dergelijke kunnen het oppervlak beschadigen en zo de zaklamp beschadigen of storingen veroorzaken.

- Wij raden aan om stof en vuil van de zaklamp te verwijderen met een zachte, droge doek, zo nodig met een licht bevochtigde doek.

- Als de zaklamp lange tijd niet wordt gebruikt, verwijder dan de batterijen.

Eerste inbedrijfstelling (Afb. 1, pagina 2)

1. Draai het deksel (B) van het batterijvak (C) open en verwijder het.
2. Plaats 2 batterijen (D) van het type AA in het batterijvak. Let er bij het plaatsen op dat de polen van de batterijen juist zijn aangesloten (zie afbeelding en aanwijzing in het batterijvak)!
3. Draai het deksel weer op het batterijvak.

Bediening (Afb. 2, pagina 2)

1. Druk op de aan/uit-knop (A). De lamp gaan aan en brandt op volle lichtsterkte.
2. Door deze knop vaker in te drukken, kunt u schakelen tussen > minder fel licht > uit.

Als de batterijen bijna leeg zijn, begint het licht te flikkeren en wordt het zwakker. Vervang de batterijen direct door twee nieuwe AA-alkalinebatterijen van 1,5 V. We adviseren om hoogwaardige merkbatterijen te gebruiken, Panasonic, Varta of Duracell.

Technische gegevens

Batterijtype	2x AA-alkaline van 1,5 V
Beschermingsklasse	IP44
Modus	hoog / laag / uit
Werkingsduur	200 lumen: ca. 3 uur, 40 lumen: ca. 7 uur
Max. lichtbereik	150 m
Opslagtemperatuurbereik	+10° tot +35° C
Bedrijfstemperatuurbereik	-20° tot +40° C
Materiaal	Aluminium en PC
Afmetingen	ca. 149 x 19 x 26,5 mm
Nettogewicht	ca. 95 g (zonder batterijen)

Conformiteitsverklaring

ABUS August Bremicker Söhne KG verklaart hierbij dat het apparaat TL-515 voldoet aan de richtlijnen 2014/30/EU en 2011/65/EU. De volledige tekst van de EU-conformiteitsverklaring kan worden aangevraagd via info@abus.de

Afvoer

Voer het product aan het einde van de levensduur af volgens de geldende wettelijke bepalingen.

Elektrische apparaten, oplaadbare accu's en batterijen mogen niet met het huisvuil worden weggegooid. Afvoer en verdere verwerking moet gebeuren in overeenstemming met Richtlijn 2012/19/EU betreffende afgedankte elektrische en elektronische apparatuur (WEEE) of volgens Richtlijn 2006/66/EG inzake batterijen en accu's, alsmede afgedankte batterijen en accu's. Batterijen moeten uit elektrische apparaten worden verwijderd en vóór verwijdering afzonderlijk worden afgevoerd. Voer de verpakking gesorteerd af. Karton behoort bij het oud papier, folies en plastic onderdelen bij de recyclebare materialen.

Neem bij vragen contact op met de gemeente die verantwoordelijk is voor de afvalverwijdering.

Informatie over inzamelpunten voor uw oude apparaten kunt u bijvoorbeeld krijgen bij het plaatselijke gemeente- of stadsbestuur, de plaatselijke afvalverwerkingsbedrijven

of bij uw vakdealer.



WEEE-Reg.-Nr. DE79663011

Garantie

ABUS producten zijn met de grootste zorgvuldigheid ontworpen, geproduceerd en op basis van de geldende voorschriften getest. De garantie heeft uitsluitend betrekking op gebreken die op materiaal- of fabrieksfouten duiden op het moment van verkoop. Bij bewijs van een materiaal- of fabrieksfout wordt de product na beoordeling van de garantiegever gerepareerd of vervangen. De garantie eindigt in dit geval met het aflopen van de oorspronkelijke garantieperiode. Verdergaande aanspraken zijn uitdrukkelijk uitgesloten.



ABUS is niet aansprakelijk voor gebreken en schade die zijn veroorzaakt door inwerkingen van buitenaf (bijvoorbeeld door transport, inwerking van geweld), onjuist gebruik, normale slijtage of het niet in acht nemen van deze handleiding. Bij het indienen van een garantieclaim moet bij de product het originele aankoopbewijs met datum van de aankoop en een korte schriftelijke beschrijving van de fout worden gevoegd.

Technische wijzigingen voorbehouden. Geen aansprakelijkheid voor vergissingen en drukfouten.

 Grazie per avere scelto questo prodotto ABUS!

Si raccomanda di leggere con attenzione le istruzioni prima di eseguire il montaggio e la messa in servizio. Conservare le istruzioni e istruire ogni utente sulle modalità di funzionamento.

Spiegazione dei simboli

Simbolo	Parola chiave	Significato
	Avvertimento	Avvertenza di sicurezza sul pericolo di lesioni o rischi per la salute. La mancata osservanza può portare alla morte o a lesioni gravi.
	Avvertenza	Avvertenza di sicurezza sul pericolo di lesioni o rischi per la salute. La mancata osservanza può portare a lesioni.
	Attenzione	Avvertenza di sicurezza su possibili danni all'apparecchio. La mancata osservanza può causare danni materiali o malfunzionamenti.

Conformità d'uso

Utilizzare la torcia tascabile esclusivamente per lo scopo per il quale è stata progettata e realizzata. Qualsiasi altro impiego è considerato non conforme!

Utilizzare la torcia tascabile esclusivamente per i seguenti scopi:

- Questa torcia tascabile è predisposta esclusivamente per l'uso personale e non per quello industriale.
- Questa torcia tascabile è predisposta esclusivamente per l'illuminazione in ambienti interni ed esterni.

Avvertenze di sicurezza

Si prega di leggere le presenti avvertenze di sicurezza e di attenersi. La mancata osservanza delle avvertenze può portare a incendi o danni a persone e cose!



Avvertimento

- Categoria di rischio 2 secondo EN 62471
AVVERTIMENTO! Questo prodotto può emettere radiazioni ottiche pericolose. Non guardate mai la lampada quando è accesa. La luce è molto forte e può danneggiare la retina degli occhi se la si guarda direttamente (pericolo di accecamento!).
- Maneggiare la torcia tascabile in modo tale da non accecare altre persone!
- Non accecare mai di proposito altre persone o puntare in direzione di veicoli in movimento, aerei/oggetti volanti. L'accecamento di altri utenti del traffico può comportare un elevato rischio di incidente!
- Il riflettore della torcia tascabile è molto caldo. Non posizionare dunque la torcia tascabile su oggetti infiammabili (ad es. carta) e non afferrarla dal riflettore. Non coprire mai la lampada! Pericolo di accumulo di calore.
- Non aprire il riflettore (pericolo di ustione e incendio).
- Non utilizzare la torcia tascabile sotto l'acqua.
- L'imballaggio deve essere tenuto lontano dalla portata dei bambini. Rischio di soffocamento!
- Le batterie devono essere tenute fuori dalla portata dei bambini. I bambini possono mettere le batterie in bocca e ingoiarle. Questo può causare gravi danni alla salute. In questo caso contattare immediatamente un medico!
- Le batterie devono essere inserite verificando la polarità corretta (+ e -).
- Le batterie scariche devono essere immediatamente rimosse o sostituite.
- Non utilizzare assieme batterie di diverso tipo o batterie nuove e usate.
- I terminali non devono essere cortocircuitati.
- Rischio di ustioni per contatto con batterie che perdono o sono danneggiate! In questo caso, indossare guanti protettivi adatti e pulire il vano batterie con un panno asciutto.

- Le batterie non devono essere smontate, forate, danneggiate, cortocircuitate, riscaldate, caricate o gettate in un fuoco aperto (rischio di esplosione!).
- Non utilizzare o conservare il prodotto in ambienti in cui le temperature scendono al di sotto dei -20°C o salgono al di sopra dei $+40^{\circ}\text{C}$. Non esporre il prodotto per troppo tempo ai raggi solari diretti.



Avvertenza

- Non utilizzare questa torcia tascabile se presenta danni visibili o malfunzionamenti.
- Tenere questa torcia tascabile lontana dalla portata di bambini e di persone non in grado di usarla correttamente.
- Questa torcia tascabile non è un giocattolo.
- Questa torcia tascabile non è adatta per l'illuminazione di stanze all'interno di abitazioni.



Attenzione

- Solo il produttore (ABUS) è autorizzato a riparare questa torcia tascabile.
- Tenere questa torcia tascabile lontana da acqua salata. L'acqua salata può danneggiare sia la luce che le pile e causare malfunzionamenti.
- Trattandosi di un prodotto elettronico, per capire quale sia il corretto ambiente di utilizzo orientarsi in base a dove usate il vostro smartphone.
- Conservare la torcia tascabile in un luogo asciutto, protetto dalla luce diretta del sole, dal calore eccessivo e lontano dalla portata dei bambini.
- Per la pulizia della torcia tascabile non utilizzare detersivi aggressivi!
- Non immergere la torcia tascabile in acqua, detersivi o altri liquidi. Non pulire la torcia tascabile sotto l'acqua corrente.
- Setole in nylon, metallo e altre superfici dure o strumenti quali spugnette, coltelli, raschini o articoli simili possono danneggiare la superficie e quindi rovinare la torcia tascabile o causare malfunzionamenti.

- Consigliamo di rimuovere la polvere e lo sporco dalla torcia tascabile con un panno morbido e asciutto o eventualmente leggermente umido.

- Se la torcia tascabile non viene utilizzata per molto tempo, rimuovere le batterie.

Prima messa in funzione (fig. 1, pagina 2)

1. Svitare il coperchio (B) del vano batterie (C) e rimuoverlo.
2. Inserire 2 batterie AA (D) nel vano batterie. Durante l'inserimento assicurarsi che la polarità sia corretta (vedere la figura e l'avvertenza nel vano batterie).
3. Riavvitare il coperchio del vano batterie.

Utilizzo (fig. 2, pagina 2)

1. Premere il tasto di accensione/spengimento (A). La torcia lampeggia con la massima intensità di luce.
2. Premendo nuovamente il tasto è possibile passare a luminosità inferiore > spenta.

Se la batteria si scarica, la luce inizia a tremolare e diventa più debole. Sostituire immediatamente le batterie con due nuove batterie alcaline AA da 1,5 V. Sugeriamo l'impiego di batterie di marca di qualità, ad es. Panasonic, Varta o Duracell.

Dati tecnici

Tipo di batteria	2 alcaline AA da 1,5 V
Tipo di protezione	IP44
Modalità	Forte / Debole / spenta
Durata della luce	200 lumen: ca. 3 ore, 40 lumen: ca. 7 ore
Portata illuminazione max.	150 m
Temperatura di stoccaggio	da +10° a +35° C
Temperatura di esercizio	da -20° a +40° C
Materiali	Alluminio e PC
Dimensioni	ca. 149 x 19 x 26,5 mm
Peso netto	ca. 95 g (senza batterie)

Dichiarazione di conformità

ABUS August Bremicker Söhne KG dichiara che il dispositivo TL-515 è conforme alle direttive 2014/30/UE e 2011/65/UE. Il testo completo della dichiarazione di conformità UE può essere richiesto all'indirizzo e-mail info@abus.de

Smaltimento

Questo prodotto contiene materie prime preziose. Al termine della sua vita utile, smaltire il prodotto secondo le disposizioni di legge vigenti. Apparecchi elettrici, batterie ricaricabili e pile non devono essere smaltiti con i rifiuti domestici. Lo smaltimento deve essere effettuato in conformità alla direttiva 2012/19/UE sui rifiuti di apparecchiature elettriche ed elettroniche (RAEE) o alla direttiva 2006/66/CE su pile e accumulatori, nuovi o esausti. Le batterie devono essere rimosse dagli apparecchi elettrici e smaltite separatamente prima dello smaltimento. Smaltire l'imballaggio differenziando le sue componenti. Carta e cartone nella carta, pellicole e parti in plastica nella plastica. In caso di domande contattare l'autorità locale responsabile per lo smaltimento. Le informazioni sui punti di raccolta per i vostri vecchi apparecchi possono essere ottenute, per esempio, dalle amministrazioni comunali o cittadine, dalle aziende locali di smaltimento dei rifiuti o dal vostro rivenditore specializzato.



WEEE-Reg.-Nr. DE79663011

Garanzia

I prodotti ABUS sono progettati con la massima cura, costruiti e collaudati in conformità alle direttive vigenti in materia. La garanzia copre esclusivamente gli inconvenienti derivanti da difetti di materiale o di fabbricazione. Nel caso in cui sia comprovato un difetto di materiale o di fabbricazione il prodotto verrà riparato o sostituito a discrezione del garante. La garanzia di qualità termina in questi casi alla scadenza del periodo originario di garanzia. Si escludono espressamente ulteriori pretese. ABUS non è responsabile per difetti o danni causati da fattori esterni (ad esempio trasporto, uso forzato), da un utilizzo non appropriato, dal normale logoramento o dalla mancata osservanza delle presenti istruzioni. Qualora si faccia valere una pretesa di garanzia, allegare al prodotto d'acquisto originale contenente la data d'acquisto, e una breve descrizione scritta del difetto.

Ci riserviamo il diritto di apportare modifiche tecniche. Per errori e refusi di stampa non ci si assume alcuna responsabilità.

ES Gracias por comprar este producto de ABUS!

Lea estas instrucciones con atención antes del montaje y de la puesta en funcionamiento. Guarde las instrucciones y enseñe a todos los usuarios cómo manejarlo.

Explicación de los símbolos

Símbolo	Texto	Observación
	Advertencia	Aviso de seguridad sobre los riesgos de lesión o peligros para la salud. El incumplimiento podría provocar la muerte o lesiones graves.
	Precaución	Aviso de seguridad sobre los riesgos de lesión o peligros para la salud. El incumplimiento podría conducir a lesiones.
	Atención	Advertencia sobre posibles daños en el aparato. El incumplimiento puede dar lugar a daños materiales o fallos de funcionamiento.

Uso previsto

Utilice la linterna únicamente para la finalidad para la que ha sido concebida y fabricada. Cualquier otro uso se considera inadecuado!

Esta linterna solo se puede utilizar para los siguientes fines:

- Esta linterna está destinada exclusivamente para uso privado y no para uso comercial.
- Esta linterna está concebida exclusivamente para la iluminación de zonas interiores y exteriores.

Indicaciones de seguridad

Lea atentamente estos avisos de seguridad y téngalos en cuenta en todo momento. El incumplimiento podría provocar un incendio y/o causar daños personales y materiales!



Advertencia

- Grupo de riesgo 2 según EN 62471
¡ADVERTENCIA! Este producto puede emitir radiaciones ópticas peligrosas. Nunca mire directamente a la lámpara encendida. La luz es muy brillante y puede dañar la retina de los ojos al mirarla directamente (peligro de ceguera)
- ¡Sostenga la linterna de manera que no le deslumbre a usted ni a otras personas!
- Nunca deslumbre deliberadamente a otras personas ni apunte con la linterna en la dirección de vehículos, aviones o aparatos volantes en movimiento. ¡Existe un alto riesgo de accidente si se deslumbra a los usuarios de la vía!
- El reflector de la linterna se calienta mucho. No coloque la linterna sobre objetos inflamables (p. ej., papel) y no toque el reflector. No cubrir nunca la lámpara. Peligro de acumulación térmica
- No abra el reflector (¡peligro de quemaduras e incendio!)
- Esta linterna no se debe utilizar bajo el agua.
- Mantenga el embalaje lejos de los niños.
¡Existe peligro de asfixia!
- Las pilas no deben estar al alcance de los niños. Se las podrían meter en la boca y atragantarse. Esto puede provocar daños graves para la salud. Si esto ocurre, busque atención médica inmediatamente.
- Al insertar las pilas, debe respetarse la polaridad correcta (+ y -).
- Las pilas descargadas deben extraerse o sustituirse inmediatamente.
- No se deben combinar diferentes tipos de pilas ni pilas nuevas con pilas usadas.
- Los contactos de conexión de las pilas no deben hacer cortocircuito.
- Peligro de quemaduras por contacto con pilas derramadas o dañadas. En este caso utilice guantes de protección apropiados y limpie el compartimento de pilas con un paño seco.

- Las baterías no se deben desmontar, perforar, dañar, cortocircuitar, calentar, cargar ni arrojar al fuego (riesgo de explosión!).
- No almacene ni utilice el producto en espacios cuyas temperaturas no superen los -20°C o sean superiores a +40°C. El producto no debe permanecer expuesto a la luz del sol durante un periodo de tiempo prolongado.



Precaución

- No use esta linterna si presenta daños visibles o fallos de funcionamiento.
- Mantenga la linterna alejada de los niños y de las personas que no puedan manejarla correctamente.
- Esta linterna no es un juguete.
- Esta linterna no es adecuada para la iluminación de estancias domésticas.



Atención

- Solo está permitido que el fabricante (ABUS) repare la linterna.
- Mantenga la linterna lejos del agua salada. El agua salada puede dañar tanto la lámpara como las pilas y causar fallos de funcionamiento.
- Puesto que se trata de un producto electrónico, utilícelo en las mismas circunstancias en que utilizaría su smartphone.
- Guarde la linterna en un lugar seco, lejos de la luz solar directa o del calor excesivo y fuera del alcance de los niños.
- ¡No utilice limpiadores agresivos para limpiar la linterna!
- Nunca sumerja la linterna en agua, productos de limpieza u otros líquidos. Nunca limpie la linterna bajo el agua corriente.
- Los cepillos hechos de cerdas de nailon, cerdas metálicas u otras superficies duras y objetos como esponjas de limpieza ásperas, cuchillos, raspadores o artículos similares pueden dañar la superficie y destruir la linterna o provocar fallos de funcionamiento.

- Recomendamos retirar el polvo y la suciedad de la linterna con un paño suave y seco o un paño ligeramente humedecido si es necesario.
- Si la linterna no se va a utilizar durante un largo período de tiempo, extráigale las pilas.

Primera puesta en marcha (imagen 1, página 2)

1. Desensrosque la tapa (B) del compartimento de las pilas (C) y retírela.
2. Introduzca 2 pilas (D) tipo AA en el compartimento de las pilas. Asegúrese de que la polaridad es correcta al insertarlas (véase la imagen y la nota en el compartimento de las pilas).
3. Vuelva a enroskar la tapa en el compartimento de las pilas.

Manejo (imagen 2, página 2)

1. Presione el botón de encendido/apagado (A). La lámpara se ilumina a pleno brillo.
2. Presione el botón de nuevo para cambiar a > menor brillo > apagado.

Cuando las pilas se agotan, la luz comienza a parpadear y se debilita. Cambie las pilas inmediatamente y reemplácelas por 2 pilas alcalinas AA nuevas de 1,5 V. Recomendamos utilizar pilas de marca de alta calidad, por ejemplo, Panasonic, Varta o Duracell.

Datos técnicos

Tipo de pila	2 alcalinas AA de 1,5 V
Clase de protección	IP44
Modos	Alto / Bajo / Apagado
Duración de la luz	200 lúmenes: aprox. 3h, 40 lúmenes: aprox. 7h
Alcance máximo de la luz	150 m
Rango de temperatura de almacenamiento	de +10° a +35° C
Rango de temperatura de funcionamiento	de -20° a +40° C
Material	Aluminio y PC
Dimensiones	aprox. 149 x 19 x 26,5 mm
Peso neto	aprox. 95 g (sin pilas)

Declaración de conformidad

ABUS August Bremicker Söhne KG declara por la presente que el dispositivo TL-515 cumple con las Directivas

2014/30/UE y 2011/65/UE. El texto completo de la declaración de conformidad CE puede solicitarse en info@abus.de

Eliminación

Deseche el embalaje en el contenedor correspondiente. Tire el cartón y el papel en el contenedor azul y los films y piezas de plástico en el contenedor amarillo.

Este producto contiene materias primas valiosas. Al finalizar la vida útil del producto, deséchelo cumpliendo lo establecido por la ley. Los aparatos eléctricos, las pilas recargables y las baterías no deben eliminarse con la basura doméstica. La eliminación debe realizarse de acuerdo con la Directiva 2012/19/UE sobre residuos de aparatos eléctricos y electrónicos (RAEE), o la Directiva 2006/66/CE relativa a las pilas y acumuladores y a los residuos de pilas y acumuladores. Las pilas deben ser retiradas de los aparatos eléctricos y eliminadas por separado antes de su desecho. Si tiene alguna duda, póngase en contacto con la autoridad local responsable de la eliminación. Puede obtener información sobre los puntos de recogida de aparatos viejos, por ejemplo, a través de la administración municipal o de la ciudad, de las empresas locales de eliminación de residuos o de su distribuidor especializado.



WEEE-Reg.-Nr. DE79663011

Garantía

Productos ABUS están diseñados y producidos con gran cuidado y comprobado atendiendo a las disposiciones vigentes. La garantía cubrirá exclusivamente los defectos que estén originados por errores en los materiales o en la fabricación. En caso de que se pueda demostrar un error en los materiales o la fabricación, ABUS decidirá si reparar o reemplazar el producto. La garantía finalizará en dichos caso con la finalización del tiempo de vigencia original de la garantía. Quedan excluidas expresamente las reclamaciones que vayan más allá de lo indicado. ABUS no se hace responsable por defectos y daños ocasionados por influencias externas (p. ej., el transporte, uso de la fuerza), manejo incorrecto, desgaste normal y la inobservancia del presente manual. Al efectuar una reclamación de garantía se deberá adjuntar al producto en cuestión la facture de compra con la fecha de compra y una descripción breve por escrito del fallo.

Sujeto a modificaciones técnicas. No se aceptan responsabilidades por equivocaciones o errores de imprenta.

PT Muito obrigado por comprar este produto ABUS!

Por favor leia com atenção este folheto de instruções antes da montagem e da utilização do produto. Guarde este folheto de instruções e explique a cada utilizador o seu funcionamento.

Explicação dos símbolos

Símbolo	Palavra de sinal	Observação
	Advertência	Conselhos de segurança sobre riscos de ferimentos ou perigo para a sua saúde. O não cumprimento pode levar à morte ou a ferimentos graves.
	Cuidado	Conselhos de segurança sobre riscos de ferimentos ou perigo para a sua saúde. O não cumprimento pode levar a ferimentos.
	Atenção	Aviso de possíveis danos materiais no dispositivo. A não observância pode levar a danos materiais ou avarias de funcionamento.

Utilização prevista

Utilize a lanterna de bolso exclusivamente para o fim que foi construída e concebida! Qualquer outra utilização é considerada como inadequada!

Esta lanterna de bolso só pode ser utilizada para os seguintes fins:

- Esta lanterna de bolso destina-se exclusivamente ao uso pessoal e não para atividades comerciais.
- Esta lanterna de bolso foi exclusivamente concebida para a utilização no interior e exterior.

Indicações de segurança

Leia e respeite estas indicações de segurança. A inobservância pode resultar num incêndio e/ou ferimentos pessoais e danos materiais!



Advertência

- Grupo de risco 2 conforme EN 62471
AVISO! É possível que se verifiquem radiações óticas nocivas a partir do presente produto. Nunca olhe diretamente para a luz quando ligada. A luz é muito intensa e pode danificar a retina do olho se olhar diretamente para a mesma (perigo de cegueira!)
- Segure a lanterna de bolso de modo a não encandear-se a si e a outras pessoas!
- Nunca encandeie outras pessoas intencionalmente ou direcione a luz para veículos em marcha, aviões/ objetos voadores. Se encandear os utentes da estrada existe elevado perigo de acidente!
- O refletor da lanterna de bolso fica muito quente. Por isso, não coloque a lanterna de bolso sobre objetos inflamáveis (por ex., papel) e não segure-a pelo refletor. Nunca cobrir a lâmpada. Perigo de acumulação de calor.
- Não abra o refletor (perigo de queimaduras e incêndio!)
- Esta lanterna de bolso não pode ser utilizada debaixo da água.
- Mantenha a embalagem afastada das crianças. Existe perigo de asfixia!
- As pilhas não devem ser manuseadas por crianças. As crianças podem colocar as pilhas na boca e engoli-las. Isto pode levar a graves problemas de saúde. Neste caso, contacte imediatamente um médico!
- As pilhas têm de ser inseridas com a polaridade correta (+ e -).
- As pilhas descarregadas têm de ser imediatamente removidas ou substituídas.
- Tipos de pilhas diferentes ou pilhas novas e usadas não podem ser utilizadas em conjunto.
- Os contactos de conexão não podem ser ligados em curto-circuito.
- Risco de queimaduras por contacto com pilhas com derrame de eletrolítico ou pilhas danificadas!
Neste caso, usar luvas de proteção adequadas e

limpar o compartimento da bateria com um pano seco.

- As baterias não devem ser desarmadas, perfuradas, danificadas, curto-circuitadas, aquecidas, carregadas ou atiradas para um fogo (risco de explosão!).
- Não armazenar ou utilizar o produto em áreas onde a temperatura possa descer abaixo de -20°C ou exceder os +40°C. Não exponha o produto à luz solar direta durante longos períodos de tempo!



Cuidado

- Não utilize esta lanterna de bolso se apresentar danos visíveis ou funções incorretas.
- Mantenha esta lanterna de bolso afastada de crianças e pessoas que não consigam utilizá-la corretamente.
- Esta lanterna de bolso não é um brinquedo.
- Esta lanterna de bolso não é adequada para iluminar as divisões de uma residência.



Atenção

- Esta lanterna de bolso só pode ser reparada pelo fabricante (ABUS).
- Mantenha esta lanterna de bolso afastada da água salgada. A água salgada pode danificar a lanterna, como também as pilhas e causar funções incorretas.
- Visto tratar-se de um produto eletrónico, utilize-o no mesmo ambiente em que utilizaria o seu smartphone.
- Guarde a lanterna de bolso num local seco, protegido dos raios solares diretos ou de excesso de calor e inacessível para as crianças.
- Para limpar a lanterna de bolso, não utilize produtos de limpeza agressivos!
- Nunca mergulhe a lanterna de bolso em água, detergente ou outros líquidos. Nunca limpe a lanterna de bolso sob água corrente.
- Escovas com cerdas de nylon, cerdas metálicas ou outros objetos duros e meios de limpeza como esponjas abrasivas, facas, raspadores ou artigos semelhantes podem danificar a superfície e, deste

modo, destruir a lanterna de bolso ou causar funções incorretas.

- Recomendamos que remova o pó e a sujidade da lanterna de bolso com um pano macio e seco ou, eventualmente, um pano ligeiramente humedecido.
- Se não utilizar a lanterna de bolso durante um período de tempo mais prolongado, remova anteriormente as pilhas.

Primeira colocação em funcionamento (fig. 1, pág. 2)

1. Desenrosque a tampa (B) do compartimento das pilhas (C) e remova-a.
2. Coloque 2 pilhas (D) do tipo AA no compartimento das pilhas. Durante a colocação, preste atenção à polaridade correta (ver figura e indicação no compartimento das pilhas)!
3. Volte a enroskar a tampa no compartimento das pilhas.

Utilização (fig. 2, pág. 2)

1. Prima o botão de ligar/desligar (A). A lanterna acende com intensidade máxima.
2. Premindo novamente o botão, a lanterna comuta para > intensidade reduzida > desligado.

Se a carga das pilhas ficar fraca, a luz começa a cintilar e torna-se mais fraca. Substitua imediatamente as pilhas por 2 pilhas de 1,5 V alcalinas novas (tipo AA). Recomendamos a utilização de pilhas de marca de elevada qualidade como, por ex., Panasonic, Varta ou Duracell.

Dados técnicos

Tipo de pilha	2x 1,5 V alcalinas AA
Tipo de proteção	IP44
Modo	Intenso / fraco / desligado
Tempo de iluminação	200 Lumen: aprox. 3h, 40 Lumen: aprox. 7h
Alcance máx.	150 m
Temperatura de armazenamento	+10° a +35° C
Temperatura de funcionamento	-20° a +40° C
Material	alumínio e PC
Dimensões	aprox. 149 x 19 x 26,5 mm
Peso líquido	aprox. 95 g (sem pilhas)

Declaração de Conformidade

ABUS August Bremicker Söhne KG declara que o dispositivo TL-515 cumpre as Diretivas 2014/30/UE e 2011/65/UE. O texto completo da Declaração de Conformidade da UE pode ser solicitado em info@abus.de

Eliminação

Eliminar a embalagem de acordo com o tipo. Coloque papelão e cartão no ecoponto para papel, películas e peças plásticas no ecoponto para plásticos. Este produto contém matérias-primas valiosas. No final da sua vida útil, eliminar o produto de acordo com os requisitos legais aplicáveis. Os aparelhos elétricos, pilhas recarregáveis e baterias não devem ser eliminados com o lixo doméstico. A eliminação deve ser efetuada em conformidade com a Diretiva 2012/19/UE sobre resíduos de equipamentos elétricos e eletrónicos (REEE), ou com a Diretiva 2006/66/CE sobre pilhas e acumuladores e respetivos resíduos. As baterias devem ser removidas dos aparelhos elétricos e colocadas no respetivo ecoponto. Contacte a autoridade local responsável pela reciclagem, se tiver alguma dúvida. Informações sobre os pontos de recolha dos seus aparelhos antigos podem ser obtidas, por exemplo, junto da administração municipal ou local, das empresas locais de reciclagem de resíduos ou do seu revendedor especializado.



WEEE-Reg.-Nr. DE79663011

Garantia

Os produtos ABUS são produzidos com grande cuidado e são examinados segundo as normas em vigor. A garantia cobre apenas os danos que sejam derivados de defeitos no material ou derivados de erros ocorridos na produção. Se se comprovar o defeito no material ou erro ocorrido na produção, a ABUS assume se necessário a reparação ou substituição do produto. A garantia prescreve nestes casos com o terminar do período de garantia original. Qualquer reclamação adicional está excluída. A ABUS não assume qualquer responsabilidade por danos provocados por influências exteriores (p.ex. transporte, danificação através de golpes violentos), utilização indevida, desgaste normal e a não observação das instruções que constam neste folheto. Em caso de acionamento do direito à garantia deverá ser enviado juntamente com o produto o recibo de compra original onde conste a data de compra e ainda uma curta descrição do mal-funcionamento.

Ressalvadas as modificações técnicas. Nenhuma responsabilidade por enganos e erros de impressão.

DK Tak, fordi du har besluttet dig for dette produkt fra ABUS!

Læs denne vejledning grundigt før montering og ibrugtagning. Opbevar vejledningen og instruer hver bruger om betjeningen.

Symbolforklaring

Symbol	Signalord	Bemærkning
	Advarsel	Sikkerhedshenvisninger vedr. farer for kvæstelser eller for dit helbred. Manglende overholdelse kan føre til død eller alvorlige kvæstelser.
	Forsigtig	Sikkerhedshenvisninger vedr. farer for kvæstelser eller for dit helbred. Manglende overholdelse kan føre til kvæstelser.
	Bemærk	Advarsel vedr. mulige skader på udstyret. Manglende overholdelse kan føre til materielle skader eller funktionsfejl.

Korrekt brug

Brug kun lommelygten til det formål, som den er blevet bygget og udviklet til! Enhver anden brug anses for at være ukorrekt!

Denne lommelygte må kun bruges til følgende formål:

- Denne lommelygte er udelukkende til privat brug og ikke til erhvervs-mæssig brug.
- Denne lommelygte er udelukkende udviklet til indendørs og udendørs belysning.

Sikkerhedshenvisninger

Læs disse sikkerhedshenvisninger, og følg dem.

Manglende overholdelse kan føre til brand og / eller person- og tingskader!



Advarsel

- Risikogruppe 2 iht. EN 62471

ADVARSEL! Der kan udsendes farlig optisk stråling fra

dette produkt. Kig aldrig direkte ind i den tændte lygte. Lyset er meget skarpt og kan beskadige øjnenes nethinde, hvis du kigger direkte ind i det (fare for blænding!)

- Hold lommelygten, så du og andre personer ikke bliver blændet!
- Blænd aldrig andre personer, og lys ikke i retning af kørende biler, flyvemaskiner / missiler. Hvis trafikanten blændes, er der høj risiko for ulykker!
- Lommelygtens reflektor bliver meget varm. Læg derfor ikke lommelygten på brændbare genstande (f.eks. papir), og tag ikke fat i reflektoren. Dæk aldrig lygten til! Fare for ophobning af varme.
- Åbn ikke reflektoren (fare for forbrænding og brand!)
- Denne lommelygte må ikke bruges under vand.
- Hold emballagen væk fra børn. Der er fare for kvælning!
- Batterierne skal holdes væk fra børn. Børn kan tage batterierne i munden og sluge dem. Dette kan føre til alvorlige sundhedsskader. I så fald skal du søge læge med det samme!
- Batterierne skal lægges i, så polerne (+ og -) vender rigtigt.
- Tomme batterier skal omgående tages ud eller udskiftes.
- Uens batterityper eller nye og brugte batterier må ikke bruges sammen.
- Tilslutningsklemmerne må ikke kortsluttes.
- Fare for kvæstelser ved kontakt med lækkelige eller beskadigede batterier! Benyt i så fald egnede beskyttelsehandsker, og rengør batterirummet med en tør klud.
- Batterier må ikke skilles ad, stikkes i, beskadiges, kortsluttes, opvarmes, oplades eller kastes på åben ild (fare for eksplosion!).
- Opbevar og benyt ikke produktet i områder, hvor temperaturen kan komme under -20°C eller over +40°C. Udsæt aldrig produktet for direkte sollys i længere tid!



Forsigtig

- Brug ikke denne lommelygte, hvis den har synlige skader eller funktionssvigt.
- Hold denne lommelygte væk fra børn og personer, der ikke kan betjene den rigtigt.
- Denne lommelygte er ikke legetøj.
- Denne lommelygte er ikke egnet til belysning i hjemmet.



Bemærk

- Denne lommelygte må kun repareres af producenten (ABUS).
- Hold denne lommelygte væk fra saltvand. Saltvand kan beskadige både pære og batterier og medføre funktionssvigt.
- Da det drejer sig om et elektronisk produkt, skal du i forbindelse med brugs-omgivelserne se på, hvor du ville bruge din smartphone.
- Opbevar lommelygten på et tørt sted, beskyttet mod direkte sol eller kraftig varme samt utilgængeligt for børn.
- Anvend ikke aggressive rengøringsmidler til rengøring af lommelygten!
- Anbring aldrig lommelygten i vand, rengøringsmidler eller andre væsker. Rengør aldrig lommelygten under rindende vand.
- Børster af nylon, metal eller andre hårde overflader og hjælpemidler som grove rengøringsvampe, knive, skraber eller lignende artikler kan beskadige overfladen og dermed ødelægge lommelygten eller udløse funktionssvigt.
- Vi anbefaler at fjerne støv og snavs på lommelygten med en blød, tør klud eller evt. en let fugtet klud.
- Hvis lommelygten ikke skal anvendes i længere tid, bør du først tage batterierne ud.

Første idriftsættelse (fig. 1, side 2)

1. Skru batterirummets (C) dæksel (B) af, og fjern det.
2. Sæt 2 batterier (D) af type AA i batterirummet. Sørg i den forbindelse for, at polerne vender rigtigt (se

figur og bemærkning i batterirummet)!

3. Skru dækslet på batterirummet igen.

Betjening (fig. 2, side 2)

1. Tryk på tænd-/sluk-tasten (A). Lygten lyser med fuld lysstyrke.
2. Ved at trykke på denne tast igen skifter du til > lavere lysstyrke > slukket.

Når batterieffekten aftager, begynder lyset at flakke og bliver svagere. Udskift omgående batterierne, og erstæt dem med 2 nye 1,5 V alkaliske batterier AA. Vi anbefaler, at du bruger førsteklasses mærkebatterier, f.eks. Panasonic, Varta eller Duracell.

Tekniske data

Batteritype	2x 1,5 V alkaliske AA
Beskyttelsesklasse	IP44
Modus	Høj / lav/ slukket
Holdbarhed	200 lumen: ca. 3 h, 40 lumen: ca. 7 h
Maks. lysrækkevidde	150 m
Opbevaringstemperatur	+10° til +35° C
Driftstemperatur	-20° til +40° C
Materiale	Aluminium og PC
Mål	ca. 149 x 19 x 26,5 mm
Nettovægt	ca. 95 g (uden Batterier)

Overensstemmelseserklæring

Hermed erklærer ABUS August Bremicker Söhne KG, at udstyret TL-515 er i overensstemmelse med direktiverne 2014/30/EU og 2011/65/EU.

EU-overensstemmelseserklæringens fulde tekst kan findes på info@abus.de

Bortskaffelse

Bortskaf emballagen sorteret efter type. Aflever pap og karton til papiraffald, folie og plast til genbrug. Dette produkt indeholder værdifulde råstoffer. Bortskaf produktet iht. de gældende lovmæssige bestemmelser, når dets levetid er afsluttet. Elektronisk udstyr og batterier må ikke bortskaffes sammen med husholdningsaffaldet. Bortskaffelsen skal ske iht. direktiv 2012/19/EU om affald af elektrisk og elektronisk udstyr (WEEE) eller iht. direktiv 2006/66/EF om batterier og akkumulatører og udtjente batterier

og akkumulatorer. Før bortskaffelsen skal batterier fjernes fra det elektroniske udstyr og afleveres separat til bortskaffelse.

Hvis du har spørgsmål, bedes du henvende dig til de kommunale myndigheder, der er ansvarlige for bortskaffelse. Du kan få oplysninger om indsamlingssteder til dit gamle udstyr hos f.eks. de lokale myndigheder, de lokale genbrugsstationer eller hos din forhandler.



WEEE-Reg.-Nr. DE79663011

Garanti

ABUS-produkter er udviklet og produceret med største grundighed og kontrolleret efter gældende forskrifter. Garantien omfatter udelukkende mangler, som skyldes materiale eller produktionsfejl. Hvis der kan dokumenteres en materiale- eller produktionsfejl, reparerer eller erstattes produktet efter ABUS skøn. Garantien ophører i disse tilfælde med udløbet af den oprindelige garantiperiode. Der kan ikke stilles yderligere krav.

ABUS hæfter ikke for mangler eller skader, som er opstået som følge af udefrakommende påvirkninger (f.eks. transport, vold), ukorrekt anvendelse, normalt slid eller manglende overholdelse af denne vejledning. I tilfælde af garantikrav skal den originale kvittering med salgsdato og en kort skriftlig fejlbeskrivelse vedlægges det pågældende defekte produkt.

Ret til tekniske ændringer forbeholdes. Der hæftes ikke for trykfejl eller andre former for fejl.

(SE) Tack för att du har valt en ABUS produkt!

Läs anvisningen noga före montering och första användningen. Spara anvisningen och instruera alla användare om användningen.

Symbolförklaring

Symbol	Signalord	Anmärkning
	Varning	Säkerhetsanvisning beträffande risk för person- eller hälsoskador. Att inte följa anvisningen kan leda till död eller allvarliga personskador.
	Försiktighet	Säkerhetsanvisning beträffande risk för person- eller hälsoskador. Att inte följa den kan leda till personskador.
	OBS!	Varning beträffande möjlig risk för saksador på enheten. Att inte följa den kan leda till materialskador eller funktionsstörningar.

Avsedd användning

Använd ficklampan endast för det den är konstruerad och avsedd för! All annan användning anses vara icke avsedd!

Ficklampan är endast avsedd för följande användning:

- Ficklampan är endast avsedd för privat användning, inte yrkesanvändning.
- Ficklampan är endast avsedd för belysning inom- och utomhus.

Säkerhetsanvisningar

Läs igenom de här säkerhetsanvisningarna och följ dem. Att inte följa dem kan leda till brand och/eller person- och saksador!



Varning

- Riskgrupp 2 enligt EN 62471

WARNING! Den här produkten kan avge farlig optisk strålning. Titta aldrig rakt in i den tända lampan.

Ljuset är mycket starkt och kan skada ögonens näthinna om man tittar direkt in det (risk för blindhet!)

- Håll ficklampan så att du inte bländar dig själv eller andra!

- Blända aldrig andra personer medvetet och lys inte mot körande fordon, flygplan/andra luftfartyg. Hög risk för olyckor om trafikanter blir bländade!

- Ficklampans reflektor blir mycket varm. Lägg därför inte ficklampan på brännbara föremål (t.ex. papper) och ta inte på reflektorn. Täck aldrig över lampan! Risk för överhettning.

- Öppna inte reflektorn (risk för brännskador samt brand!)

- Ficklampan får inte användas under vatten.

- Håll förpackningen borta från barn. Kvävningrisk!

- Håll batterierna utom räckhåll för barn. Barn kan stoppa batterier i munnen och svälja dem. Detta kan orsaka allvarliga skador. Uppsök i sådana fall läkare omedelbart!

- Batterier måste läggas in med rätt polaritet (+ och -).

- Tomma batterier ska direkt tas ut eller bytas.

- Det är vaken tillåtet att blanda olika batterityper eller nya och redan använda batterier.

- Anslutningsklämmorna får inte kortslutas.

- Risk för frätskador vid kontakt med batterier som läcker eller har skadats! Använd i sådant fall lämpliga skyddshandskar och rengör batterifacket med en torr trasa.

- Batterier får inte demonteras, stickas sönder, skadas, kortslutas, värmas upp, laddas upp eller läggas i öppen eld (risk för explosion!).

- Produkten får inte lagras eller användas i områden där temperaturen kan underskrida -20°C eller överskrida +40°C. Utsätt inte produkten för direkt solljus under längre tid!



Försiktighet

- Använd inte ficklampan om den har synliga skador eller inte fungerar korrekt.

- Håll ficklampan utom räckhåll för barn och personer som inte kan använda den på rätt sätt.

- Ficklampan är ingen leksak.

- Ficklampan är inte avsedd för rumsbelysning i hemmet.



OBST!

- Ficklampan får endast repareras av tillverkaren (ABUS).

- Håll ficklampan borta från saltvatten. Saltvatten kan skada både lampan och batterierna samt leda till felfunktion.

- Eftersom det är en elektronikprodukt är en tumregel att använda den i omgivningar där du skulle kunna tänka dig att använda din smartphone.

- Förvara ficklampan på en torr plats, skyddad mot direkt solljus och kraftig värme samt utom räckhåll för barn.

- Använd inte aggressiva rengöringsmedel för att rengöra ficklampan!

- Doppa aldrig ficklampan i vatten, rengöringsmedel eller andra vätskor. Rengör aldrig ficklampan under rinnande vatten.

- Nylon- och metallborstar samt andra hårda föremål och hjälpmedel som skurbollar, knivar, skrapor och liknande kan skada ytan och förstöra ficklampan eller leda till att den inte fungerar korrekt.

- Vi rekommenderar att du tar bort damm och smuts på ficklampan med en mjuk, torr eller ev. lätt fuktad trasa.

- Om ficklampan inte ska användas under längre tid ska du ta ut batterierna ur den.

Första idrifttagningen (bild 1, sida 2)

1. Skruva upp batterifackets (C) lock (B) och ta av det.
2. Lägg i 2 AA-batterier (D) i batterifacket. Se till att polerna hamnar rätt när du lägger i batterierna (se bild och anvisning i batterifacket)!
3. Skruva på locket igen på batterifacket

Manövrering (bild 2, sida 2)

1. Tryck på på-/avknappen (A). Lampan lyser med full ljusstyrka.
2. Genom att igen trycka på knappen växlar du till > lägre ljusstyrka > släckt.

När batterierna börjar ta slut börjar ljuset flacka och blir svagare. Ta direkt ut batterierna och byt ut dem mot 2 nya 1,5 V alkaliska AA-batterier. Vi rekommenderar att kvalitetsbatterier, t.ex. från Panasonic, Varta eller Duracell, används.

Tekniska data

Batterytyp	2x 1,5 V alkaliska AA
Skyddsklass	IP44
Lägen	Starkt / Svagt / Släckt
Lystid	200 Lumen: ca 3h, 40 Lumen: ca 7h
Max. ljusräckvidd	150 m
Lagertemperaturområde	+10° till +35° C
Driftstemperaturområde	-20° till +40° C
Material	Aluminium och PC
Mått	ca 149 x 19 x 26,5 mm
Nettovikt	ca 95 g (utan batterier)

Försäkran om överensstämmelse

Härmed försäkras ABUS August Bremicker Söhne KG att enheten TL-515 uppfyller kraven i direktiven 2014/30/EU och 2011/65/EU. Hela EU-försäkran om överensstämmelse kan fås från info@abus.de

Avfallshantering

Källsortera förpackningen. Släng papp och kartong, folier och plastdelar i återvinningen. Den här produkten innehåller värdefulla råmaterial. Släng produkten i enlighet med gällande lagstadgade bestämmelser vid slutet av dess livslängd.

Elektriska apparater och batterier, varken uppladdningsbara eller engångs, får inte slängas i hushålls-soporna. Bortskaffningen måste göras i enlighet med direktiv 2012/19/EU om avfall som utgörs av eller innehåller elektrisk och elektronisk utrustning (WEEE) resp. i enlighet med 2006/66/EG om batterier och ackumulatorer och förbrukade batterier och ackumulatorer. Innan avfallshantering måste batterierna tas ut ur elektriska apparater och lämnas in separat till återvinning.

Vid frågor ska du vända dig till den lokala myndigheten som är ansvarig för bortskaffning och återvinning. Du kan få information om ställen att lämna in dina

förbrukade enheter från den lokala kommun- eller stadsförvaltningen, det lokala återvinningsföretaget eller din återförsäljare.



WEEE-Reg.-Nr. DE79663011

Garanti

ABUS-produkter är noggrant utformade, tillverkade och testade enligt gällande föreskrifter. Garantin omfattar bara sådana brister som beror på material- eller tillverkningsfel. Finns det bevisligen material- eller tillverkningsfel, så reparerar eller ersätter ABUS produkten efter egen bedömning. Garantin upphör i så fall i och med att den ursprungliga garantitiden går ut. Ytterligare anspråk är uttryckligen uteslutna. ABUS ansvarar inte för brister eller skador som beror på yttre påverkan (t.ex. transport, våldsanvändning), felanvändning, normal förslitning eller att man inte följt anvisningarna i bruksanvisningen. Bifoga originalkvittot med inköpsdatum och en kort, skriftlig felbeskrivning av felet på den reklamerade produkten vid garantiärenden.

Tekniska ändringar är förbehållna. För tryckfel och misstag tas inget ansvar.

(NO) Tusen takk for at du har valgt dette ABUS-produktet!

Les nøye gjennom bruksanvisningen før du begynner med montering og bruk. Oppbevar bruksanvisningen og vis den også til andre brukere.

Symbolforklaring

Symbol	Signalord	Kommentar
	Advarsel	Sikkerhetsinformasjon om risiko for personskader eller helsefare. Hvis man ikke overholder disse, kan det føre til dødsulykker eller alvorlige personskader.
	Forsiktig	Sikkerhetsinformasjon om risiko for personskader eller helsefare. Hvis man ikke overholder disse, kan det føre til personskader.
	OBS	Advarsel om mulig materiell skade på utstyret. Hvis man ikke overholder disse, kan det føre til materielle skader eller funksjonsfeil.

Tiltenkt bruk

Bruk lommelykten kun til det formålet den er konstruert og produsert for! All annen bruk er å anse som feil bruk!

Denne lommelykten kan bare brukes til følgende formål:

- Denne lommelykten er utelukkende ment for privat bruk og ikke for kommersiell bruk.
- Denne lommelykten er kun beregnet på innendørs og utendørs belysning.

Sikkerhetsinstruksjoner

Les gjennom disse sikkerhetsinstruksjonene og følg dem. Hvis de ikke blir fulgt, kan det føre til brann og/eller personskader eller materielle skader!



Advarsel

- Risikogruppe 2 iht. EN 62471
ADVARSEL! Fra dette produktet kan det komme farlig optisk stråling. Se aldri direkte inn i lyset fra lykten når den er slått på. Lyset er svært kraftig og kan skade øyets netthinne hvis du ser direkte inn i det (fare for å bli blind!)
- Hold lommelykten slik at du eller andre ikke blir blendet!
- Blend aldri andre mennesker med vilje eller lys i retning av kjøretøyer, fly/flygende objekter. Det er fare for at det oppstår ulykker hvis du blander trafikanter!
- Reflektoren til lommelykten blir svært varm. Ikke legg lommelykten på brennbare gjenstander (f.eks. papir), og ikke berør reflektoren. Du må aldri dekke til lykten! Fare for at varme bygger seg opp.
- Ikke åpne reflektoren (fare for forbrenning og brann!)
- Denne lommelykten må ikke brukes under vann.
- Hold emballasjen unna barn. Det er fare for kvelning!
- Barn må ikke få tilgang til batterier. Barn kan putte batterier i munnen og svelge dem. Dette kan føre til alvorlige personskader. Kontakt lege øyeblikkelig hvis dette likevel skulle skje!
- Batterier må settes inn med riktig polaritet (+ og -).
- Tomme batterier må fjernes eller skiftes ut umiddelbart.
- Ulike batterityper eller nye og brukte batterier må ikke brukes sammen.
- Tilkoblingsterminalene må ikke kortsluttes.
- Fare for etseskader ved kontakt med batterilekkasjer eller skadede batterier! Hvis dette skjer, må man bruke beskyttelseshansker og rengjøre batteriomret med en tørr klut.
- Batterier skal ikke tas fra hverandre, stikkes hull i, skades, kortsluttes, opphetes, lades opp eller kastes i åpen ild (eksplosjonsfare!).
- Ikke lagre eller bruk produktet i områder der temperaturen kan falle under -20°C eller stige over

+40°C. Ikke utsett produktet for direkte sollys over lengre tid!



Forsiktig

- Ikke bruk denne lommelykten hvis den er synlig skadet eller ikke fungerer.
- Hold lommelykten unna fra barn eller personer som ikke kan bruke den riktig.
- Denne lommelykten er ikke noe leketøy.
- Denne lommelykten egner seg ikke til belysning i hjemmet.



OBS

- Kun produsenten (ABUS) har lov til å reparere denne lommelykten.
- Hold lommelykten unna saltvann. Saltvann kan skade både lampen og batteriene og forårsake funksjonsfeil.
- Ettersom det dreier seg om et elektronisk produkt, kan du bruke det til samme bruksområder som smarttelefonen din.
- Oppbevar lommelykten på et tørt sted, beskyttet mot direkte sollys eller sterk varme, og utilgjengelig for barn.
- Ikke bruk aggressive rengjøringsmidler til å rengjøre lommelykten!
- Dypp aldri lommelykten i vann, rengjøringsmidler eller andre væsker. Vask aldri lommelykten under rennende vann.
- Børster laget av nylonbust, metallbørster eller andre harde overflater og hjelpemidler som grove rengjøringssvamper, kniver vil ripe opp eller skade overflaten på lignende måte, og dermed ødelegge lommelykten eller føre til at den ikke fungerer som den skal.
- Vi anbefaler å fjerne støv og smuss fra lommelykten med en myk, tørr klut eller om nødvendig, en litt fuktig klut.
- Hvis lommelykten ikke skal brukes over lengre tid, må du ta ut batteriene før den lagres.

Første gangs bruk (fig. 1, side 2)

1. Skru løs dekslet (B) på batterirommet (C) og ta det av.
2. Sett inn 2 AA-batterier (D) i batterirommet. Vær oppmerksom på riktig polaritet når du setter inn batteriene (se figuren og merkingen i batterirommet)!
3. Sett på plass dekslet og skru det fast.

Betjening (fig. 2, side 2)

1. Trykk på av-/på-knappen (A). Lampen lyser med full lysstyrke.
2. Trykk på knappen igjen for å bytte til > lavere lysstyrke > av.

Når batteriene er nesten utladet begynner lyset å flimre og avta. Bytt ut batteriene umiddelbart med 2 nye 1,5 V alkaliske AA-batterier. Vi anbefaler at man bruker batterier av høy kvalitet, for eksempel Panasonic, Varta eller Duracell.

Tekniske data

Batteritype	2x 1,5 V alkalisk, AA
Beskyttelsesklasse	IP44
Modus	kraftig / svakt / av
Lysvarighet	200 Lumen: ca. 3t, 40 Lumen: ca. 7t
maks lysrekkevidde	150 m
Oppbevaringstemperatur	+10° til +35° C
Brukstemperaturområde	-20° til +40° C
Materiale	aluminium og PC
Mål	ca. 149 x 19 x 26,5 mm
Nettovekt	ca. 95 g (uten Batterier)

Samsvarserklæring

Herved erklærer ABUS August Bremicker Söhne KG at utstyret TL-515 er i samsvar med direktivene 2014/30/EU og 2011/65/EU. Den fullstendige teksten til EU-samsvarserklæringen kan etterspørres hos info@abus.de

Kassering

Sorter emballasjen etter avfallstypen. Papp og kartong er papiravfall, plast kastes i plastavfallet. Dette produktet inneholder verdifulle råstoffer. Produktet må etter sin levetid håndteres som avfall i henhold til gjeldende lover og forskrifter.

Elektrisk utstyr, batterier og akkumulatorer skal ikke kastes i vanlig restavfall. De må håndteres som avfall i henhold til direktiv 2012/19/EU om elektrisk og elektronisk avfall (WEEE), eller i henhold til direktiv 2006/66/EF om batterier og akkumulatorer og avfall fra batterier og akkumulatorer. Batterier må tas ut av elektroniske apparater før de kasseres. Batteriene skal avfallshåndteres separat.

Kontakt den kommunale etaten som er ansvarlig for avfallshåndtering, hvis du har spørsmål. Du får informasjon om returstasjoner som tar imot apparater, f.eks. hos kommune- eller byadministrasjonen, de lokale avfallsselskapene eller hos din faghandel.



WEEE-Reg.-Nr. DE79663011

Garanti

ABUS-produkter er nøye designet samt produsert og testet i henhold til gjeldende forskrifter. Garantien dekker bare feil som skyldes material- eller produksjonsfeil. Dersom det beviselig foreligger material- eller produksjonsfeil, kan produktet repareres eller erstattes etter ABUSs skjønn. I slike tilfeller utløper garantien etter den opprinnelige garantiperioden. Eventuelle ytterligere krav er utelukket.

ABUS skal ikke holdes ansvarlig for mangler eller skader forårsaket av ytre påvirkninger (som transport, støt), feilaktig bruk, normal slitasje eller manglende overholdelse av denne bruksanvisningen. Ved påstand om garantikrav skal det opprinnelige kjøpsdokumentet med kjøpsdato og en kort skriftlig feilbeskrivelse vedlegges produktet det klages på.

Tekniske endringer forbeholdes. Vi tar ikke ansvar for feil og trykkfeil.

(F) Suuret kiitokset siitä, että valitsit tämän ABUS-tuotteen!

Lue tämä opas huolellisesti ennen asennusta ja käyttöä. Pidä nämä ohjeet ja anna kaikille käyttäjille ohjeet siitä, miten sitä käytetään.

Symbolien selitykset

Symboli	Huomiosana	Huomautus
	Varoitus	Loukkaantumisvaaroja tai terveyshaittoja koskeva turvallisuusohje. Ohjeen noudattamatta jättäminen voi johtaa vakaviin vammoihin tai jopa kuolemaan.
	Varo	Loukkaantumisvaaroja tai terveyshaittoja koskeva turvallisuusohje. Ohjeen noudattamatta jättäminen voi johtaa vammoihin.
	Huomio	Mahdollisia laitevaurioita koskeva varoitus. Ohjeen noudattamatta jättäminen voi aiheuttaa esinevahinkoja tai toimintahäiriöitä.

Tarkoituksenmukainen käyttö

Taskulamppua tulee käyttää ainoastaan siihen tarkoitukseen, johon se on suunniteltu ja valmistettu! Kaikenlainen muu käyttö katsotaan tarkoituksenvastaiseksi käytöksi!

Tätä taskulamppua saa käyttää vain seuraaviin tarkoituksiin:

- Taskulamppu on tarkoitettu ainoastaan yksityiseen käyttöön eikä kaupalliseen toimintaan.

- Taskulamppu on tarkoitettu ainoastaan sisätilojen ja ulkoalueiden valaisemiseen.

Turvallisuusohjeet

Lue nämä turvallisuusohjeet läpi ja noudata niitä. Ohjeiden noudattamatta jättäminen voi aiheuttaa tulipalon ja/tai loukkaantumisia ja esinevahinkoja!



Varoitus

- Standardin EN 62471 mukainen riskiryhmä 2 VAROITUS! Tämä tuote saattaa altistaa vaaralliselle optiselle säteilylle. Älä katso suoraan lampun valoon. Valo on erittäin kirkas ja voi vaurioittaa silmien verkkokalvoa, jos siihen katsotaan suoraan (sokeutumisvaara!).
- Pidä taskulamppua siten, ettei se voi sokaista itseäsi ja muita henkilöitä!
- Älä koskaan sokaise tahallasi ketään äläkä kohdista valoa liikkuvien ajoneuvojen, lentokoneiden tai muiden lentävien esineiden suuntaan. Jos liikenteessä oliijat sokaistuvat, se aiheuttaa merkittävän onnettomuusvaaran!
- Taskulampun heijastin kuumenee huomattavan kuumaksi. Älä siis aseta taskulamppua syttyvien esineiden päälle (esim. paperin) äläkä koske heijastimeen. Lamppua ei saa peittää! Ylikuumentamisen vaara.
- Älä avaa heijastinta (palovamman ja tulipalon vaara).
- Taskulamppua ei saa käyttää veden alla.
- Pidä pakkaus poissa lasten ulottuvilta. Se voi aiheuttaa tukehtumisvaaran!
- Paristot on säilytettävä poissa lasten ulottuvilta. Lapset saattavat laittaa paristoja suuhunsa ja niellä niitä. Se saattaa johtaa vakaviin terveyshaittoihin. Tällaisessa tapauksessa lapsi on toimitettava heti lääkäriin!
- Paristojen asennuksessa on huomioitava oikea napaisuus (+ ja -).
- Tyhjät paristot on vaihdettava tai poistettava tuotteesta heti.
- Älä yhdistä eri paristotyyppisiä tai uusia ja käytettyjä paristoja.
- Älä oikosulje liittimiä.
- Syöpymisvaara jouduttaessa kosketuksiin vuotaneiden tai vaurioituneiden paristojen kanssa! Käytä siinä tapauksessa soveltuvia suojakäsineitä ja puhdista paristolokero kuivalla liinalla.
- Paristoja ei saa purkaa osiin, puhkaista, vaurioittaa,

oikosulkea, kuumentaa, ladata tai heittää avotuleen (räjähdysvaara!).

- Älä säilytä ja käytä tuotetta paikoissa, joissa lämpötila voi laskea alle -20 °C:n tai nousta yli +40 °C:n. Älä altista tuotetta pidemmän aikaa suoralle auringon säteilylle!



Varo

- Älä käytä taskulamppua, jos siinä on selvästi havaittavia vaurioita tai vikatoimintoja.
- Pidä taskulamppu poissa lasten ja sellaisten henkilöiden ulottuvilta, jotka eivät osaa käyttää sitä oikein.
- Taskulamppu ei ole lelu.
- Taskulamppu ei sovellu kodin huoneiden valaisemiseen.



Huomio

- Ainoastaan valmistaja (ABUS) saa korjata taskulampun.
- Pidä taskulamppu loitolla suolavedestä. Suolavesi voi vaurioittaa sekä lamppua että paristoja ja johtaa vikatoimintoihin.
- Kyseessä on elektroniikkalaitte. Käytä sitä vastaavissa olosuhteissa kuin käytät älypuhelimiasi.
- Säilytä taskulamppua kuivassa paikassa, jossa lapset eivät pääse siihen käsiksi, suojattuna suoralta auringonvalolta ja liialliselta lämmöltä.
- Älä käytä aggressiivisia puhdistusaineita taskulampun puhdistamiseen!
- Älä koskaan upota taskulamppua veteen, pesunesteeseen tai muuhun nesteeseen. Älä puhdista taskulamppua koskaan juoksevilla vedellä.
- Nailonharjaksilla tai metalliharjaksilla varustetut harjat ja muut kovat pinnat ja apuvälineet, kuten karkeat pesusienet, veitset, raapat ja vastaavat esineet, voivat vahingoittaa taskulampun pintaa ja johtaa taskulampun pysyvään vaurioitumiseen tai vikatoimintoihin.

- On suositeltavaa poistaa pöly ja lika tasku-lampusta pehmeällä, kuivalla liinalla ja käyttää tarvittaessa kevyesti kostutettua liinaa.
- Jos taskulamppua ei aioa käyttää pitkään aikaan, siitä tulee poistaa paristot etukäteen.

Ensimmäinen käyttöönottokerta (kuva 1, sivu 2)

1. Kierrä paristolokeron (C) kansi (B) auki ja poista se.
2. Aseta 2 AA-tyyppin paristoja (D) paristolokeroon. Ota huomioon oikea napaisuus (katso kuvaa ja paristolokerossa olevaa huomautusta)!
3. Kierrä kansi takaisin paristolokeron päälle.

Käyttö (kuva 2, sivu 2)

1. Paina virtapainiketta (A). Valo syttyy palamaan täydellä valon voimakkuudella.
2. Toiminto muuttuu aina painettaessa painiketta > vähäinen kirkkaus > sammutus.

Kun paristojen varaus alkaa loppua, valo alkaa väristä ja sen teho heikentyy. Vaihda paristot viipymättä ja vaihda ne 2 uuteen 1,5 voltin AA-alkali-paristoon. On suositeltavaa käyttää laadukkaan merkkisiä paristoja, kuten Panasonic, Varta tai Duracell.

Tekniset tiedot

Paristojen tyyppi	2x 1,5 V alkali AA
Kotelointiluokka	IP44
Käyttötila	Voimakas / vähäinen / sammutus
Valaistuksen kesto	200 lumen: n. 3h, 40 lumen: n. 7h
Maks. valon kantomatka	150 m
Varastoinnin lämpötila-alue	+10° ... +35° C
Käyttölämpötila-alue	-20° ... +40° C
Materiaali	Alumiini ja PC
Mitat	n. 149 x 19 x 26,5 mm
Nettopaino	n. 95 g (ilman paristoja)

Vaatimustenmukaisuusvakuutus

ABUS-Group Bremicker Söhne KG vakuuttaa, että laite TL-515 vastaa direktiivejä 2014/30/EU ja 2011/65/EU.

Koko EU-vaatimustenmukaisuusvakuutuksen voi tilata sähköpostitse osoitteesta info@abus.de

Hävittäminen

Hävittä pakkaus samankaltaisten jätteiden kanssa. Toimita pahvi ja kartonki pahvinkeräykseen, kalvot ja muoviosat hyötyjätekeräykseen. Tässä tuotteessa on arvokkaita raaka-aineita. Hävittä tuote sen käyttöään päätyttyä voimassa olevien lakimääräysten mukaisesti. Sähkölaitteita, akkuja ja paristoja ei saa hävittää kotitalousjätteen mukana. Hävittämisessä tulee noudattaa sähkö- ja elektroniikkalaiteromusta annettua direktiiviä 2012/19/EU (WEEE) tai paristoista ja akuista sekä käytetyistä paristoista ja akuista annettua direktiiviä 2006/66/EY. Paristot on poistettava sähkölaitteista ennen hävittämistä ja hävitettävä erikseen. Jos sinulla on kysyttävää hävittämisestä, käänny vastaavan paikallisen viranomaisen puoleen. Tietoa käytöstä poistettuja laitteita vastaanottavista tahoista saat esim. omasta kunnastasi, paikallisesta jätehuoltoyrityksestä tai liikkeestä, josta olet tuotteen ostanut.



WEEE-Reg.-Nr. DE79663011



Takuu

ABUS-tuotteet on suunniteltu ja valmistettu erittäin huolellisesti ja testattu voimassa olevien määräysten mukaisesti. Takuu koskee ainoastaan vikoja, joiden voidaan katsoa johtuvan materiaali- tai valmistusviosta. Jos kyse on materiaali- tai valmistusviasta, tuote korjataan tai vaihdetaan ABUSin harkinnan mukaan. Takuu päättyy näissä tapauksissa alkuperäisen takuuajan päätyttyä. Tätä laajemmat vaatimukset on nimenomaisesti suljettu pois. ABUS ei vastaa vioista eikä vaurioista, jotka johtuvat ulkoisista vaikutuksista (esim. kuljetuksesta, liiallisesta voimankäytöstä), epäasianmukaisesta käytöstä, normaalista kulumisesta tai tämän ohjeen noudattamatta jättämisestä. Takuuvaatimuksen voimaansaattamiseksi valittuun kohteena olevan tuotteen mukaan on liitettävä alkuperäinen ostokuitti, josta käy ilmi ostopäivä, ja lyhyt kirjallinen kuvaus viasta.

Oikeus teknisiin muutoksiin pidätetään. Virheistä ja painovirheistä ei oteta vastuuta.

PL Dziękujemy za zakup tego produktu marki ABUS!
Przed instalacją i użytkowaniem urządzenia należy dokładnie zapoznać się z niniejszą instrukcją. Zachowaj tę instrukcję i dostarcz wszystkim użytkownikom instrukcję, jak z niej korzystać.

Objaśnienie symboli

Symbol	Słowo sygnałowe	Uwagi
	Ostrzeżenie	Wskazówka bezpieczeństwa informująca o groźących obrażeniach ciała lub zagrożeniach dla zdrowia użytkownika. Niezastosowanie się do nich może doprowadzić do śmierci lub poważnych obrażeń ciała.
	Ostrożnie	Wskazówka bezpieczeństwa informująca o groźących obrażeniach ciała lub zagrożeniach dla zdrowia użytkownika. Niezastosowanie się do nich może doprowadzić do obrażeń ciała.
	Uwaga	Informacja o możliwości uszkodzenia urządzenia. Niezastosowanie się do nich może spowodować szkody materialne lub zakłócenia działania.

Użytkowanie zgodne z przeznaczeniem

Używać tej latarki wyłącznie do celu, do którego została skonstruowana i zbudowana! Każde inne użycie jest uważane za niezgodne z przeznaczeniem!

Ta latarka może być używana tylko w następującym celu:

- Ta latarka jest przeznaczona wyłącznie do użytku prywatnego i nie może być używana w celach komercyjnych.
- Ta latarka jest przewidziana do zastosowania wewnątrz budynków i na zewnątrz.

Zasady bezpieczeństwa

Należy zapoznać się z niniejszymi wskazówkami

bezpieczeństwa i stosować się do nich. Nieprzebranie podanych zaleceń może prowadzić do pożaru i spowodować urazy oraz szkody rzeczowe!



Ostrzeżenie

- Grupa ryzyka 2 według EN 62471
OSTRZEŻENIE! Ten produkt może powodować niebezpieczne promieniowanie optyczne. Nigdy nie spoglądać na włączoną lampę. Światło jest bardzo jasne i przy bezpośrednim spojrzeniu możliwe jest uszkodzenia siatkówki oka (niebezpieczeństwo oślepienia!).
- Tak trzymać latarkę, aby nikt nie został oślepiony!
- Nigdy nie oślepiac innych osób lub nie kierować światła w stronę poruszających się pojazdów, samolotów / obiektów latających. Oślepienie uczestników ruchu zwiększa ryzyko wypadku
- Reflektor latarki bardzo się nagrzewa. Dlatego nie odkładać jej na palnych przedmiotach (np. papier) i nie chwycić za reflektor. Nigdy nie zakrywać lampy! Zagrożenie z powodu nadmiernego gromadzenia się ciepła.
- Nie otwierać reflektora (niebezpieczeństwo poparzeń i pożaru!)
- Tej latarki nie wolno używać pod wodą.
- Opakowanie przechowywać z dala od dzieci. Niebezpieczeństwo uduszenia!
- Dzieci nie mogą mieć dostępu do baterii. Dziecko może włożyć baterię do ust i połknąć. Może to spowodować poważne szkody dla zdrowia. W takim przypadku należy natychmiast skonsultować się z lekarzem!
- Baterie należy włożyć zgodnie z biegunami (+ i -).
- Puste baterie należy niezwłocznie wyjąć lub wymienić.
- Nie wolno stosować razem baterii różnych typów lub nowych i starych baterii.
- Nie wolno zwierać styków przyłączeniowych.
- Niebezpieczeństwo poparzenia chemicznego przy

kontakcie z wyciekającymi lub uszkodzonymi bateriami! W takiej sytuacji należy użyć odpowiednich rękawic ochronnych i wyczyścić komorę baterii suchą ściereczką.

- Baterii nie wolno demontować, przebijać, uszkadzać, zwierać, podgrzewać, ładować ani wrzucać do otwartego ognia (ryzyko wybuchu!).
- Produkt przechowywać i używać go w miejscach, w których temperatura nie spada poniżej -20°C i nie wzrasta powyżej $+40^{\circ}\text{C}$. Chronić baterie przed długotrwałym działaniem promieni słonecznych!



Ostrożnie

- Nie używać tej latarki, gdy posiada widoczne uszkodzenia lub działa nieprawidłowo.
- Trzymać latarkę z dala od dzieci, które nie są w stanie ją prawidłowo obsługiwać.
- Ta latarka nie jest zabawką.
- Ta latarka nie nadaje się do oświetlania pomieszczeń mieszkalnych.



Uwaga

- Tę latarkę może naprawiać wyłącznie producent (ABUS).
- Chronić latarkę przed stoną wodą. Stona woda może uszkodzić zarówno samą latarkę, jak i baterie i uniemożliwić sprawne działanie.
- Ze względu na to, że jest to produkt elektroniczny, należy się zorientować, gdzie w środowisku użytkownika będą używane smartfony.
- Przechowywać latarkę w suchym, chronionym przed bezpośrednimi promieniami słonecznym lub nadmiernym ciepłem i nieodstępnym dla dzieci miejscu.
- Do czyszczenia latarki nie stosować żadnych agresywnych środków czyszczących!
- Nigdy nie zanurzać latarki w wodzie, środku czyszczącym lub innych płynach. Nigdy nie myć latarki pod bieżącą wodą.
- Szczotki z nylonowym lub metalowym włosiem albo

inne środki pomocnicze, jak szorstkie gąbki do mycia, noże, skrobaki lub artykuły mogą uszkadzać powierzchnię i tym samym prowadzić do zniszczenia latarki lub zakłócenia jej działania.

- Zalecamy usuwać kurz i brud z latarki za pomocą miękkiej i suchej ściěrki, ew. lekko nawilżonej ściěrki.
- Gdy latarka nie będzie używana przez dłuższy czas, należy wyjąć z niej baterie.

Pierwsze uruchomienie (rysunek 1, strona 2)

1. Odkręcić pokrywę (B) komory na baterie (C) i ją zdjąć.
2. Włożyć 2 baterie (D) typu AA do komory na baterie. Podczas wkładania baterii uwzględnić ustawienie biegunów (patrz rysunek i wskazówka w komorze na baterie)!
3. Ponownie zakręcić pokrywę na komorze na baterie.

Obsługa (rysunek 2, strona 2)

1. W tym celu nacisnąć przycisk Wł./Wył. (A). Lampa świeci z pełnym natężeniem.
2. Ponowne naciśnięcie przycisku powoduje zmianę na > Mniejsza jasność > Wyłączone.

Gdy baterie zaczną się rozprężać, światło będzie migotało i zmniejszy się jego natężenie. Niezwłocznie wymienić baterie na 2 nowe alkaliczne baterie 1,5 V typu AA. Zalecamy używanie baterii wysokiej jakości, np. firm Panasonic, Varta lub Duracell.

Dane techniczne

Typ baterii	2x 1,5 V alkaliczne AA
Stopień ochrony	IP44
Tryb	Intensywnie / Słabo / Wyłączone
Czas trwania światła	200 lumenów: ok. 3h, 40 lumenów: ok. 7h
Maks. zasięg światła	150 m
Temperatury przechowywania	$+10^{\circ}$ do $+35^{\circ}$ C
Temperatury pracy	-20° do $+40^{\circ}$ C
Materiał	Aluminium i PC
Wymiary	ok. 149 x 19 x 26,5 mm
Masa netto	ok. 95 g (bez baterii)

Deklaracja zgodności

Firma ABUS August Bremicker Söhne KG niniejszym oświadcza, że urządzenie TL-515 jest zgodne z dyrektywami 2014/30/EU i 2011/65/EU.

Pełny tekst Deklaracji Zgodności UE można uzyskać pod adresem info@abus.de

Utylizacja

Opakowania utylizować zgodnie z rodzajem. Tekturę i karton oddać do makulatury, folie i elementy z tworzywa sztucznego do odpadów przeznaczonych do recyklingu.

Produkt ten zawiera cenne surowce. Po wycofaniu z eksploatacji produkt należy utylizować zgodnie z obowiązującymi przepisami ustawowymi.

Urządzenia elektryczne, akumulatory i baterie nie mogą być wyrzucane razem z odpadami domowymi. Utylizacja musi być przeprowadzona zgodnie z dyrektywą 2012/19/UE w sprawie zużytego sprzętu elektrycznego i elektronicznego (WEEE) lub dyrektywą 2006/66/WE w sprawie baterii i akumulatorów oraz zużytych baterii i akumulatorów. Przed utylizacją urządzenia elektrycznego należy usunąć z niego baterie i zutylizować je osobno.

W razie pytań prosimy o kontakt z lokalnymi władzami odpowiedzialnymi za usuwanie odpadów. Informacje o punktach zbiórki zużytych urządzeń można uzyskać np. w urzędzie gminy lub miasta, w lokalnych firmach zajmujących się utylizacją odpadów lub u wyspecjalizowanego sprzedawcy.



WEEE-Reg.-Nr. DE79663011

Gwarancja

Produkty firmy ABUS są opracowywane i produkowane z zachowaniem najwyższej staranności oraz kontrolowane zgodnie z obowiązującymi przepisami. Gwarancja udzielana na produkt obejmuje wyłącznie usterki spowodowane wadami materiałowymi lub wadami wykonania. W przypadku wystąpienia usterki, co do której można wykazać, iż została spowodowana wadami materiałowymi lub wadami produkcyjnymi, zdalnie sterowany napęd zamka drzwi zostanie naprawiony lub wymieniony, według uznania firmy ABUS. W takich przypadkach, gwarancja wygasa w momencie upływu pierwotnego okresu gwarancyjnego. Wyraźnie wyklucza się możliwość

składania innych reklamacji i roszczeń.



Firma ABUS nie ponosi odpowiedzialności za wady i szkody spowodowane czynnikami pozostającymi poza jej zasadną kontrolą (np. transport, użycie siły), użytkowaniem niezgodnym z przeznaczeniem, normalnym zużyciem produktu i nieprzestrzeganiem zaleceń podanych w tej instrukcji. W przypadku uznania reklamacji gwarancyjnej, do reklamowanego produktu należy dołączyć oryginalny dowód zakupu stwierdzający datę zakupu oraz krótki opis błędu na piśmie.

Zastrzega się możliwość wprowadzania zmian technicznych. Nie ponosimy odpowiedzialności za błędy drukarskie i pomyłki w tekście.

CZ Děkujeme, že jste se rozhodli pro tento výrobek ABUS!

Před montáží a uvedením do provozu si přečtěte prosím pečlivě tento návod. Uchovejte tento návod po dobu použití výrobku a seznamte každého uživatele s obsluhou.

Vysvětlení symbolů

Symbol	Signální slovo	Poznámka
	Varování	Bezpečnostní upozornění na nebezpečí poranění nebo poškození zdraví. Zanedbání těchto upozornění může mít za následek úmrtí nebo těžká zranění.
	Upozornění	Bezpečnostní upozornění na nebezpečí poranění nebo poškození zdraví. Zanedbání těchto upozornění může způsobit zranění.
	Pozor	Výstražné upozornění na eventuální poškození zařízení. Zanedbání těchto upozornění může mít za následek materiální škody nebo poruchy.

Použití v souladu s určením

Kapesní svítilnu používejte výlučně pro účel, pro který byla konstruována a koncipována! Jakékoli jiné užití je v rozporu s určením!

Tato kapesní svítilna se smí používat pouze pro následující účely:

- kapesní svítilna je určena výhradně pro soukromé použití, ne ke komerčním účelům.
- kapesní svítilna je koncipována výhradně k osvětlení interiéru a exteriéru.

Bezpečnostní upozornění

Přečtěte si tyto bezpečnostní pokyny a dodržujte je. Nedodržení může vést ke vzniku požáru a/nebo poškození zdraví a věcným škodám!



Varování

- Riziková skupina 2 podle normy EN 62471
VAROVÁNÍ! Tento výrobek může vyzařovat nebezpečně optické záření. Nikdy se neďivejte do zapnuté svítilny. Světlo je velmi jasné a při pohledu přímo do něj může dojít k poškození sítnice očí (nebezpečí oslepnutí!)
- Držte kapesní svítilnu tak, abyste nebyli oslněni vy ani ostatní lidé!
- Nikdy úmyslně neoslňujte ostatní osoby a nesvítejte ve směru jedoucích vozidel nebo letadel. V případě oslnění účastníků provozu vzniká velké riziko nehody!
- Reflektor kapesní svítilny se velmi zahřívá. Nepokládejte proto kapesní svítilnu na hořlavé předměty (např. papír) a nedotýkejte se reflektoru. Svítilnu nikdy nezakrývejte! Nebezpečí hromadění tepla.
- Neotevírejte reflektor (nebezpečí popálení a požáru!)
- Tato kapesní svítilna se nesmí používat pod vodou.
- Odstraňte obal z dosahu dětí. Riziko udušení!
- Baterie se nesmí dostat do rukou dětem. Děti mohou baterie vzít do úst a polknout. To může vést k vážnému poškození zdraví. V takovém případě ihned vyhledejte lékaře!
- Při vkládání baterií dbejte na správnou polaritu (+ a -).
- Vybité baterie ihned vyjměte a vyměňte za nové.
- Nekombinujte baterie různých typů ani nepoužívejte nové baterie současně se starými.
- Nikdy nezkratujte přípojovací svorky.
- Nebezpečí poleptání při kontaktu s vyteklymi nebo poškozenými bateriemi! V takovém případě použijte vhodné ochranné rukavice a vyčistěte bateriovou přihrádku suchým hadříkem.
- Baterie se nesmí rozebírat, propichovat, poškozovat, zkratovat, zahřívát, nabíjet ani házet do otevřeného ohně (nebezpečí exploze!).
- Neskladujte a nepoužívejte výrobek v prostředí, kde teplota může klesnout pod -20 °C nebo překročit

+40 °C. Nevystavujte produkt po delší dobu přímému slunečnímu záření!



Upozornění

- Nepoužívejte tuto kapesní svítilnu, pokud jsou na ní viditelná poškození nebo pokud nefunguje správně.
- Držte kapesní svítilnu mimo dosah dětí a osob, které ji neumí správně ovládat.
- Tato kapesní svítilna není hračka.
- Tato kapesní svítilna není vhodná k osvětlení místnosti v domácnosti.



Pozor

- Tato kapesní svítilnu může opravovat pouze výrobce (ABUS).
- Držte kapesní svítilnu z dosahu slané vody. Slaná voda může poškodit jak svítilnu, tak baterie a vést k poruchám.
- Protože se jedná o elektronický výrobek, řiďte se ohledně prostředí používání tím, kde byste používali svůj smartphone.
- Kapesní svítilnu uchovávejte na suchém místě chráněném před přímým slunečním zářením či nadměrným teplem a mimo přístup dětí.
- Nepoužívejte pro čištění kapesní svítilny agresivní čisticí prostředky!
- Kapesní svítilnu nikdy nesmíte ponořit do vody, čisticích prostředků nebo jiných kapalin. Nečistěte kapesní svítilnu nikdy pod tekoucí vodou.
- Kartáče s nylonovými štětinami, kovové kartáče nebo jiné tvrdé povrchy a pomůcky jako drsné houbičky, nože, škrabky a podobné výrobky mohou poškodit povrch, a tím kapesní svítilnu zničit nebo způsobit poruchy.

- Doporúčujeme odstraňovat prach a nečistoty z kapesní svítilny měkkým, suchým hadříkem, který můžete v případě potřeby mírně navlhčit.
- Pokud se nebude kapesní svítilna delší dobu používat, vyjměte předtím baterie.

První uvedení do provozu (obrázek 1, strana 2)

1. Odšroubujte kryt (B) přihrádky na baterie (C) a odejměte jej.
2. Vložte do přihrádky na baterie 2 baterie (D) typu AA. Dodržte přitom správnou polaritu (viz obrázek a vyznačení v přihrádce na baterie)!
3. Přišroubujte kryt zpět na přihrádku na baterie.

Ovládání (obrázek 2, strana 2)

1. Stiskněte tlačítko zap/vyp (A). Svítilna svítí plnou intenzitou světla.
2. Opětovným stisknutím tlačítka můžete měnit světlo na > nižší svítivost > vypnutí.

Když je baterie téměř vybitá, světlo začne blikat a slábnout. V takovém případě ihned vyměňte baterie za 2 nové 1,5V alkalické baterie AA. Doporúčujeme používat kvalitní značkové baterie, např. Panasonic, Varta nebo Duracell.

Technické údaje

Typ baterie	2x 1,5 V alkalická AA
Stupeň krytí	IP44
Režim	vyšoká svítivost / nízká svítivost / vyp
Doba svícení	200 lm: cca 3 h, 40 lm: cca 7 h
max. dosah světla	150 m
Teplota skladování	+10 až +35° C
Provozní teplota	-20 až +40° C
Materiál	hliník a polykarbonát
Rozměry	cca 149 x 19 x 26,5 mm
Čistá hmotnost	cca 95 g (bez bater)

Prohlášení o shodě

Společnost ABUS August Bremicker Söhne KG tímto prohlašuje, že přístroj TL-515 odpovídá směrnícím 2014/30/EU a 2011/65/EU.

Úplné znění EU prohlášení o shodě si lze vyžádat na adrese info@abus.de

Likvidace

Obalový materiál při likvidaci roztřídte. Lepenku a karton do papírového odpadu, fólie a plastové díly do recyklovatelného odpadu.

Tento produkt obsahuje cenné suroviny. Zlikviduj-

te produkt na konci jeho životnosti podle platných zákonných předpisů.

Elektrická zařízení, akumulátory a baterie se nesmí likvidovat jako běžný domovní odpad. Likvidace musí být provedena podle směrnice 2012/19/EU o odpadních elektrických a elektronických zařízeních (WEEE) nebo podle směrnice 2006/66/ES o bateriích a akumulátorech a odpadních bateriích a akumulátorech. Před likvidací odstraňte z elektrických přístrojů baterie a zlikvidujte je samostatně.

Při dotazech se, prosím, obraťte na příslušný komunální úřad odpovědný za likvidaci. Informace o sběrných místech pro vaše použité přístroje získáte např. na místní obecní, popř. městské správě, v místním podniku zajišťujícím likvidaci odpadu nebo u vašeho prodejce.



WEEE-Reg.-Nr. DE79663011

Záruka

Výrobky ABUS jsou koncipovány a vyráběny s maximální péčí a kontrolovány dle platných předpisů. Záruka se vztahuje výlučně na nedostatky, které lze odvodit z materiálových nebo výrobních vad. V případě prokazatelné materiálové nebo výrobní vady je produkt po posouzení společností ABUS opraven nebo vyměněn. Záruka končí v těchto případech uplynutím původní záruční doby. Nároky nad tento rámec jsou výslovně vyloučeny.



ABUS neručí za závady a škody vzniklé vnějšími vlivy (např. přeprava, použití násilí), nesprávnou obsluhou, normálním opotřebením a nerespektováním tohoto návodu. Při uplatnění nároků na záruční plnění se musí k reklamovanému výrobku přiložit originální doklad o koupi s datem koupě a stručný popis závady.

Technické změny vyhrazeny. Za tiskové chyby a omyly se neručí.

 **SK** Ďakujeme, že ste sa rozhodli pre tento výrobok od spoločnosti ABUS!

Pred uvedením do prevádzky si pozorne prečítajte tento návod. Uchovajte si tento návod a upozorníte každého používateľa na obsluhu výrobku.

Vysvetlenie symbolov

Symbol	Označenie	Poznámka
	Varovanie	Bezpečnostný pokyn upozorňujúci na nebezpečenstvo zranenia alebo ohrozenia vášho zdravia. Nedodržovanie môže spôsobiť vážne zranenia alebo smrť.
	Upozornenie	Bezpečnostný pokyn upozorňujúci na nebezpečenstvo zranenia alebo ohrozenia vášho zdravia. Nedodržovanie môže viesť k zraneniam.
	Pozor	Varovný pokyn upozorňujúci na možný vznik vecných škôd na zariadení. Nedodržovanie môže viesť k vecným škodám alebo poruchám funkčnosti.

Používanie v súlade s určením

Baterku používajte výhradne na účel, na ktorý bola skoncipovaná a skonštruovaná! Akékoľvek iné použitie sa považuje za použitie v rozpore s určením!

Táto baterka sa smie používať len na nasledovné účely:

- Táto baterka je určená výlučne na súkromné, a nie na profesionálne využitie.

- Táto baterka je určená výlučne na svietenie v interiéri a exteriéri.

Bezpečnostné pokyny

Prečítajte si bezpečnostné pokyny a dodržujte ich. Nedodržovanie môže viesť k požiaru a/alebo zraneniam osôb a vecným škodám!



Varovanie

- Riziková skupina 2 podľa smernice EN 62471
VAROVANIE! Tento produkt môže vyžarovať nebezpečné optické žiarenie. Nikdy nepozerajte do svietiacej baterky. Svetlo je veľmi jasné a pri priamom svietení do očí môže poškodiť sieťnicu (nebezpečenstvo oslepnutia!)

- Baterku držte tak, aby ste neoslepovali seba ani iné osoby!

- Nikdy zámerne neoslepujte iné osoby ani nesviette na idúce vozidlá alebo lietadlá/lietajúce telesá. V prípade oslepenia účastníkov premávky hrozí veľké nebezpečenstvo nehody!

- Reflektor baterky dosahuje vysokú teplotu. Baterku preto nekladte na horľavé predmety (napr. papier) a nedotýkajte sa reflektora. Baterku nikdy neprekrývajte! Nebezpečenstvo hromadenia tepla

- Reflektor neotvárajte (nebezpečenstvo popálenia a požiaru!)

- Táto baterka sa nesmie používať pod vodou.

- Obal uschovávajúte mimo dosahu detí. Hrozí nebezpečenstvo udusenía!

- Batérie sa nesmú dostať do rúk detí. Deti by mohli dať batérie do úst a prehltnúť ich. To môže viesť k vážnym zdravotným ujмам. V takom prípade okamžite vyhľadajte lekára!

- Pri vkladaní batérií je nutné dbať na správnu polaritu (+ a -).

- Vybité batérie je potrebné ihneď vybrať alebo vymeniť.

- Nemali by ste používať rôzne typy batérií alebo nové batérie spolu s používanými.

- Pripájacie svorky sa nesmú skratovať.

- Nebezpečenstvo poleptania pri kontakte s vytečenými alebo poškodenými batériami! V tomto prípade používajte vhodné ochranné rukavice a vyčistite priečinok na batériu suchou utierkou.

- Batérie sa nesmú rozoberať, napichovať,

poškodzovať, skratovať, prehrievať, nabíjať alebo vhadzovať do otvoreného ohňa (nebezpečenstvo výbuchu!).

- Neskladujte a nepoužívajte výrobok v prostrediach, v ktorých môže teplota klesnúť pod $-20\text{ }^{\circ}\text{C}$ alebo vystúpiť nad $+40\text{ }^{\circ}\text{C}$. Nevystavujte výrobok dlhší čas priamemu pôsobeniu slnečného žiarenia!



Upozornenie

- Baterku nepoužívajte, ak má viditeľné poškodenia alebo nefunguje správne.

- Baterku uschovávajúte mimo dosahu detí a osôb, ktoré by s ňou nevedeli správne zaobchádzať.

- Táto baterka nie je hračka.

- Táto baterka nie je vhodná na osvetlenie miestností v domácnosti.



Pozor

- Opravu tejto baterky smie vykonávať len jej výrobca (ABUS).

- Chránite baterku pred kontaktom so slanou vodou. Slaná voda môže poškodiť baterku aj batérie a narušiť správne fungovanie.

- Keďže ide o elektroniku, orientujte sa pri používaní produktu v rôznych prostrediach podľa toho, či by ste v nich použili svoj smartfón.

- Baterku uschovávajúte na suchom mieste chránenom pred slnečným žiarením alebo vysokými teplotami a mimo dosahu detí.

- Na čistenie baterky nepoužívajte agresívne čistiace prostriedky!

- Baterku nikdy neponárajte do vody, čistiacieho prostriedku alebo iných kvapalín. Nikdy ju neumývajte pod tečúcou vodou.

- Keфы s nylonovými štetinami, drôtené keфы alebo iné tvrdé povrchy a pomôcky, ako drsné špongie, nože, škrabky a podobné predmety môžu poškodiť povrch aj samotnú baterku alebo narušiť jej správne fungovanie.

- Nečistoty a prach odporúčame z baterky odstraňovať mäkkou suchou, resp. mierne navlhčenou handričkou.

- Ak baterku nebudete dlhší čas používať, vyberte z nej batérie.

Pred prvým použitím (obrázok 1, strana 2)

1. Otočte kryt (B) priečinka na batérie (C) a odoberte ho.
2. Do priečinka vložte 2 batérie (D) typu AA. Dbajte pri tom na správnu polaritu (pozri obrázok a pokyn v priečinku na batérie)!
3. Na priečinkoch na batérie znova naskrutkujte kryt.

Obsluha (obrázok 2, strana 2)

1. Stlačte tlačidlo zap./vyp. (A). Baterka sa rozsvieti s plnou intenzitou.
2. Každým ďalším stlačením prepnete na > nižšiu intenzitu > vypnutie.

Keď batérie zoslabnú, svetlo začne mihotať a zníži sa jeho intenzita. Batérie hneď vymeňte za 2 nové 1,5 V alkalické batérie AA. Odporúčame používať kvalitné značkové batérie, napr. Panasonic, Varta alebo Duracell.

Technické údaje

Typ batérií	2x 1,5 V alkalické AA
Trieda ochrany	IP44
Režim	intenzívny / menej intenzívny / vypnuté
Trvanie svietenia	200 lumenov: cca 3 h, 40 lumenov: cca 7 h
Max. dosah	150 m
Teplota skladovania	+10°C až +35°C
Rozsah prevádzkovej teploty	-20°C až +40°C
Materiál	hliník a PC
Rozmery	cca 149 x 19 x 26,5 mm
Hmotnosť netto	cca 95 g (bez batérií)

Vyhlasenie o zhode

Spoločnosť ABUS August Bremicker Söhne KG týmto vyhlasuje, že zariadenie TL-515 zodpovedá požiadavkám smerníc 2014/30/EÚ a 2011/65/EÚ.

Úplné znenie vyhlásenia o zhode EÚ je dostupné na

nasledujúcej internetovej adrese info@abus.de

Likvidácia

Obal likvidujte triedene. Lepenku a kartón dajte do zberového papiera, fólie a plastové diely do zberu recyklovateľných materiálov.

Tento výrobok obsahuje cenné suroviny. Na konci životnosti výrobok ho zlikvidujte podľa platných zákonných ustanovení.

Elektrické zariadenia, akumulátory a batérie sa nesmú likvidovať s bežným domovým odpadom. Musia sa zlikvidovať podľa smernice 2012/19/EÚ o odpade z elektrických a elektronických zariadení (OEEZ), resp. podľa smernice 2006/66/ES o batériách a akumulátoroch a použitých batériách a akumulátoroch. Pred likvidáciou elektrických prístrojov sa z nich musia odstrániť batérie, ktoré sa zlikvidujú samostatne.

S otázkami sa obráťte na komunálny orgán zodpovedný za likvidáciu. Informácie o zberných miestach pre staré zariadenia vám poskytne napr. miestna obecná, resp. mestská správa, miestna spoločnosť na likvidáciu odpadu alebo váš špecializovaný predajca.



WEEE-Reg.-Nr. DE79663011

Záruka



Výrobky spoločnosti ABUS sú skoncipované, vyrobené s najväčšou starostlivosťou a skontrolované podľa platných predpisov. Záruka sa vzťahuje výlučne na nedostatky, ktorých pôvodom je chyba materiálu alebo výrobná chyba. Pokiaľ je možné dokázať chybu materiálu alebo výrobnú chybu, spoločnosť ABUS po posúdení výrobok opraví alebo vymení. Záruka končí v týchto prípadoch uplynutím pôvodnej záručnej doby. Ďalšie nároky sú výslovné vylúčené. Spoločnosť ABUS neručí za nedostatky a poškodenia, ktoré vznikli vonkajšími vplyvmi (napr. prepravou, násilným pôsobením), neodbornou obsluhou, normálnym opotrebovaním a nedodržiavaním tohto návodu. Pri uplatňovaní nároku na záruku je potrebné k reklamovanému výrobku priložiť originálny doklad o nákupe s dátumom nákupu a krátky písomný popis chyby.

Technické zmeny vyhradené. Za tlačové chyby a omyly nezodpovedáme

HU Nagyon köszönjük, hogy az ABUS terméke mellett döntött!

Az útmutatót a szerelés és üzembe helyezés előtt gondosan olvassa el. Az útmutatót őrizze meg, és minden felhasználó figyelmét hívja fel a termék kezelésére.

Jelmagyarázat

Jel	Jelzőszó	Megjegyzés
	Figyelmeztetés	Sérülésveszélyre vagy a testi épséget fenyegető veszélyre figyelmeztető biztonsági utasítás. Figyelman kívül hagyása halált vagy súlyos sérülést okozhat.
	Vigyázat	Sérülésveszélyre vagy a testi épséget fenyegető veszélyre figyelmeztető biztonsági utasítás. Figyelman kívül hagyása sérülést okozhat.
	Figyelem	A készülékben keletkező esetleges anyagi károokra felhívó figyelmeztető utasítás. Figyelman kívül hagyása anyagi károkat vagy működési zavarokat okozhat.

Rendeltetésszerű használat

Kizárólag arra a célra használja a zseblámpát, amelyre tervezték és gyártották! Minden ettől eltérő felhasználás nem rendeltetésszerű használatnak minősül!

A zseblámpa kizárólag az alábbi célokra használható:

- Ez a zseblámpa kizárólag magáncélú felhasználásra készült, ipari használatra nem alkalmas.
- Ez a zseblámpa kizárólag bel- és kültéri világításra készült.

Biztonsági utasítások

Olvassa el figyelmesen és tartsa be a következő biztonsági utasításokat. Figyelman kívül hagyásuk tüzet és/vagy személyi sérülést és anyagi károkat okozhat!



Figyelmeztetés

- EN 62471 szerinti 2-es kockázati csoport FIGYELMEZTETÉS! Ez a termék veszélyes optikai sugárzást bocsáthat ki. Soha ne nézzen a bekapcsolt lámpába. A lámpa fénye rendkívül erős, ezért közvetlen belenézés esetén károsíthatja a szem látóideghártyáját (megvakulás veszélye)!
- Úgy tartsa a zseblámpát, hogy sem saját magát, sem pedig másokat ne vakítson el vele!
- Soha ne vakítson el másokat szándékosan, és ne irányítsa közlekedő járművekre, repülőgépekre / légi objektumokra. A közlekedés résztvevőinek elvakítása fokozottan balesetveszélyes!
- A zseblámpa fényvetője nagyon felmelegszik. Ezért ne rakja a zseblámpát éghető tárgyra (pl. papírra), és ne érintse meg a fényvetőt. Soha ne takarja le a lámpát! Túlmelegedés veszélye.
- Ne nyissa fel a fényvetőt (égési sérülés veszélye és tűzveszély)!
- Ezt a zseblámpát tilos víz alatt használni.
- Tartsa távol a csomagolást a gyermekektől. Fulladásveszély!
- Az elemek nem kerülhetnek gyermekek kezébe. A gyerekek szájba vehetik és lenyelhetik az elemeket. Ez súlyos egészségkárosodást okozhat. Ilyen esetben azonnal forduljon orvoshoz!
- Az elemek behelyezésekor ügyeljen a helyes polaritásra (+ és -).
- Az üres elemeket azonnal ki kell venni vagy ki kell cserélni.
- Különböző típusú elemeket, illetve új és használt elemeket nem szabad együtt használni.
- A csatlakozókapcsokat nem szabad rövidre zární.
- A kifolyt vagy sérült elemek érintésekor marásveszély áll fenn! Ebben az esetben használjon megfelelő védőkesztyűt, és tisztítsa meg az elemtartót egy száraz ruhával.
- Az elemeket tilos felnyitni, felszúrni, megsérteni,

rövidre zární, felmelegíteni, feltölteni vagy tűzbe dobni (robbanásveszély!).

- Ne tárolja és ne használja a terméket olyan helyeken, ahol a hőmérséklet -20 °C alá süllyedhet, vagy meghaladhatja a $+40\text{ °C}$ -ot. A terméket ne tegye ki hosszabb ideig közvetlen napsugárzásnak!



Vigyázat

- Ne használja ezt a zseblámpát, ha azon sérülések láthatók, vagy működési hibát tapasztal.
- Tartsa távol ezt a zseblámpát a gyermekektől és a helyes használatra képtelen személyektől.
- Ez a zseblámpa nem játékszer.
- Ez a zseblámpa nem alkalmas az otthoni helyiségek megvilágítására.



Vigyelem

- Ennek a zseblámpának a javítását csak a gyártó (ABUS) végezheti el.
- Tartsa távol ezt a zseblámpát a sós víztől. A sós víz tönkretelheti magát a lámpát és az elemeket is, azonkívül működési hibát is okozhat.
- Mivel a zseblámpa elektronikai termék, csak olyan környezetben használható, ahol pl. mobiltelefonok is használhatók.
- A zseblámpát száraz, közvetlen napsugárzástól és túl magas hőmérséklettől védett, gyermekektől elzárt helyen tárolja.
- Ne használjon agresszív tisztítószerrel a zseblámpa tisztításához!
- Soha ne merítse a zseblámpát vízbe, tisztítószerbe és egyéb folyadékba. Soha ne tisztítsa a zseblámpát folyó víz alatt.
- A nejlonsörtés vagy fémsörtés kefe, a kemény felületű tárgyak, valamint az érdes tisztítószivacs, a kés és a hasonló tárgyak felsérthetik a zseblámpa felületét és ezzel annak tönkremenetelét vagy működési hibáját okozhatják.
- A zseblámpára lerakódott por és szennyeződés eltávolításához puha, száraz rongy használata

ajánlott, szükség esetén kissé megnedvesítve.

- Ha hosszabb ideig nem használja a zseblámpát, akkor vegye ki belőle az elemeket.

Először helyezze (ábra 1, oldal 2)

1. Csavarja ki és vegye le az elemtartó (C) fedelét (B).
2. Helyezzen be 2 db AA típusú elemet (D) az elemtartóba. Az elemek behelyezésekor ügyeljen a helyes polarításra (lásd az ábrát és az elemtartón lévő utasítást)!
3. Csavarja fel a fedelet az elemtartóra.

Használat (ábra 2, oldal 2)

1. Nyomja meg a BE/KI nyomógombot (A). A lámpa teljes fényerővel világít.
2. A nyomógomb minden újabb megnyomásával az „alacsony fényerő” > „kikapcsolva” állapot között válhat.

Ha csökken az elemek teljesítménye, akkor a fény villódzani kezd, és egyre gyengébb lesz. Haladéktalanul cserélje ki az elemeket és 2 új, AA típusú, 1,5 V-os alkálielemre. Neves gyártók, pl. Panasonic, Varta vagy Duracell márkás, minőségi elemeinek használatát ajánljuk.

Műszaki adatok

Elemtípus	2x 1,5 V alkáli AA
Védettségi	IP44
Üzem mód	magas / alacsony / kikapcsolva
Világítási idő	200 lumen: kb. 3 óra, 40 lumen: kb. 7 óra
Max. hatótáv	150 m
Tárolási hőmérséklet-tartomány	+10° ... +35° C
Üzemi hőmérséklet-tartomány	-20° ... +40° C
Anyag	alumínium és PC
Méretek	kb. 149 x 19 x 26,5 mm
Nettó tömeg	kb. 95 g (elemek nélkül)

Megfelelőségi nyilatkozat

Az ABUS August Bremicker Söhne KG ezennel kijelenti, hogy a TL-515 készülék a 2014/30/EU és 2011/65/EU iránnyelvezetnek megfelel. Az EU Megfelelőségi nyilatkozat

teljes szövege az info@abus.de cím alatt érhető el.

Ártalmatlanítás

A csomagolást szelektíven ártalmatlanítsa. A papírt és a kartont a papírhulladékok közé, a fóliát és a műanyag alkatrészeket pedig az újrahasznosítható anyagok gyűjtőjébe helyezze. Ez a termék értékes nyersanyagokat tartalmaz. Élettartamának végén a terméket a vonatkozó törvényi előírásoknak megfelelően ártalmatlanítsa. Az elektromos készülékeket, akkumulátorokat és elemeket nem szabad a háztartási hulladékok közé dobni. Az ártalmatlanítást az elektromos és elektronikus berendezések hulladékairól szóló 2012/19/EU irányelvnek (WEEE), ill. az elemekről és akkumulátorokról, valamint a használt elemekről és akkumulátorokról szóló 2006/66 EK irányelvnek megfelelően kell végezni. Ártalmatlanítás előtt az elemeket ki kell venni az elektromos készülékekből, és külön kell ártalmatlanítani. Bármilyen kérdés esetén forduljon a helyi hulladékgazdálkodási hatósághoz. A régi készülékek átvételei helyével kapcsolatosan információkat pl. a helyi önkormányzatnál, a helyi hulladékgazdálkodási vállalatnál vagy szakkereskedőjénél kaphat.



WEEE-Reg.-Nr. DE79663011

Jótállás

Az ABUS termékeket a legnagyobb gondossággal tervezték és gyártották, és az érvényes előírások alapján bevizsgálásra kerültek. A jótállás kizárólag olyan hiányosságokra vonatkozik, melyek anyag- vagy gyártási hibára vezethetők vissza. Amennyiben igazolhatóan anyagvagy gyártási hiba áll fenn, akkor az ABUS a terméket saját belátása szerint megjavítja vagy kicseréli. A jótállás ebben az esetben az eredeti jótállási idő leteltével ér véget. Az ABUS-nak nem áll módjában egyéb jótállási és kártérítési igényt elfogadni. Az ABUS nem felel olyan hiányosságokért és károkért, melyek külső behatások (pl. szállítás, erőszakos behatás), szakszerűtlen kezelések, normál kopás és a használati útmutató figyelmen kívül hagyása miatt lépnek fel. A jótállási igény érvényesítése esetén a kifogásolt termékhez mellékelni kell a vásárlás dátumával ellátott eredeti vásárlási bizonylatot és a hiba rövid leírását.

A műszaki módosítások jogát fenntartjuk. Tévedésekért és nyomdai hibákért nem vállalunk felelősséget.

(RO) Vă mulțumim că v-ați decis pentru acest produs ABUS!

Înainte de punerea în funcțiune, vă rugăm să citiți cu atenție acest manual. Păstrați manualul și instruiți fiecare utilizator cu privire la modalitatea de operare a produsului.

Explicarea simbolurilor

Simbol	Cuvânt semnal	Observație
	Avertizare	Indicație de securitate asupra pericolului de vătămare sau pericolelor pentru sănătate. Nerespectarea poate duce la accidente mortale sau vătămări grave.
	Precauție	Indicație de securitate asupra pericolului de vătămare sau pericolelor pentru sănătate. Nerespectarea poate duce la vătămări.
	Atenție	Indicație de avertizare asupra prejudiciilor materiale posibile la aparat. Nerespectarea poate duce la pagube materiale sau disfuncționalități.

Utilizarea conformă cu destinația

Utilizați lanterna exclusiv pentru scopul pentru care a fost construită și concepută! Orice alt gen de utilizare este considerat ca fiind neconform cu destinația!

Utilizarea acestei lanterne este permisă numai pentru scopurile următoare:

- Această lanternă este destinată exclusiv uzului privat și nu celui comercial.
- Această lanternă este concepută exclusiv pentru iluminarea spațiilor interioare și exterioare.

Indicații de securitate

Citiți complet aceste indicații de securitate și urmăriți-le. Nerespectarea lor poate duce la un incendiu și/ sau la vătămări de persoane și prejudicii materiale!



Avertizare

- Grupa de risc 2 conform EN 62471
AVERTIZARE! Acest produs poate emite radiații optice periculoase. Nu priviți niciodată în lampa pornită. Lumina este foarte strălucitoare și poate vătăma retina în cazul privirii directe (pericol de orbire!)
- Țineți lanterna astfel încât dumneavoastră și alte persoane să nu suferiți orbire!
- Niciodată nu orbiți intenționat alte persoane sau nu luminați în direcția autovehiculelor aflate în deplasare, avioanelor/ obiectelor aflate în zbor. În cazul orbirii unor participanți la trafic, apare un pericol major de accidente!
- Reflectorul lanternei se poate încălzi foarte puternic. De aceea, nu așezați lanterna pe obiecte inflamabile (de ex. hârtie) și nu apucați de reflector. Nu acoperiți niciodată lampa! Pericol de acumulare de căldură.
- Nu deschideți reflectorul (pericol de arsuri și de incendiu!)
- Utilizarea acestei lanterne sub apă nu este permisă.
- Nu permiteți accesul copiilor la ambalaj. Pericol de asfixiere!
- Bateriile nu trebuie să ajungă în mâinile copiilor. Copiii pot băga bateriile în gură și le pot ingera. Acest lucru poate provoca afecțiuni serioase asupra sănătății. Într-un astfel de caz adresați-vă imediat unui medic!
- Pericol de arsuri chimice ale pielii și de vătămare a ochilor în cazul contactului cu bateriile scurse sau deteriorate! Utilizați în acest caz mănuși de protecție adecvate și curățați compartimentul bateriilor cu o cârpă uscată.
- Nu dezambalați, înșeptați, deteriorați, scurtcircuitați, încălziți bateriile și nu le aruncați în foc deschis (pericol de explozie!).
- Nu depozitați și utilizați produsul în zone, în care temperatura poate scădea sub -20°C sau depăși +40°C. Nu expuneți produsul la radiația solară directă pe o perioadă îndelungată!



Precauție

- Nu utilizați această lanternă dacă ea prezintă deteriorări vizibile sau disfuncționalități.
- Păstrați această lanternă în locuri inaccesibile copiilor și persoanelor care nu pot opera cu ea în mod corect.
- Această lanternă nu este o jucărie.
- Această lanternă nu este adecvată pentru iluminatul interior din casă.



Atenție

- Repararea acestei lanterne este permisă numai producătorului (ABUS).
- Țineți această lanternă în locuri ferite de acțiunea apei sărate. Apa sărată poate dăuna atât lămpii, cât și bateriilor și poate provoca disfuncționalități.
- Deoarece acesta este un produs electronic, orientați-vă la mediul de utilizare după locurile în care ați folosi smartphone-ul dumneavoastră.
- Păstrați lanterna într-un loc uscat, protejat de radiația solară directă sau de căldura excesivă și inaccesibil copiilor.
- Nu utilizați detergenți agresivi pentru curățarea lanternei!
- Nu scufundați niciodată lanterna în apă sau în alte lichide. Nu curățați lanterna niciodată sub flux de apă.
- Periile cu peri din nylon, perii metalice sau alte suprafețe dure și mijloacele ajutoare cum sunt bureții de curățat, cuțitele, raclele sau articolele asemănătoare pot deteriora suprafața și pot astfel distruge lanterna sau pot declanșa disfuncționalități.
- Vă recomandăm să îndepărtați praful și murdăria de pe lanternă cu o cârpă moale și uscată, după caz cu o cârpă umezită.
- Dacă lanterna nu este utilizată un timp mai îndelungat, scoateți în prealabil bateriile.

Prima punere în funcțiune (fig. 1, pagina 2)

1. Deschideți prin rotire capacul (B) al locașului bateriilor (C) și scoateți-l.

2. Introduceți 2 baterii (D) de tip AA în locașul bateriilor. Aordați atenție polarității corecte la introducere (a se vedea figura și indicația din locașul bateriilor)!

3. Rotiți din nou capacul pe locașul bateriilor.

Operarea (fig. 2, pagina 2)

1. Apăsăți tasta Pornit/Oprit (A). Lampa luminează cu toată intensitatea de iluminare.

2. Prin câte o nouă apăsare a tastei treceți pe > Luminozitate mai scăzută > Oprit.

Dacă puterea bateriei tinde să scadă, lumina începe să pâlpâie și devine mai slabă. Schimbați imediat bateriile și înlocuiți-le cu 2 baterii alcaline tip AA de 1,5 V. Vă recomandăm să utilizați baterii de calitate superioară, de ex. mărcile Panasonic, Varta sau Duracell.

Date tehnice

Tip baterii	2x 1,5 V alcaline AA
Gradul de protecție	IP44
Mod	Puternic/ Scăzut / Oprit
Durată de iluminare	200 lumeni: aprox. 3h, 40 lumeni: aprox. 7h
Bătaie max. a iluminării	150 m
Intervalul temperaturii de depozitare	+10° până la +35° C
Intervalul temperaturii de lucru	-20° până la +40° C
Material	Aluminiu și PC
Dimensiuni	aprox. 149 x 19 x 26,5 mm
Masa netă	aprox. 95 g (fără baterii)

Declarație de conformitate

Prin prezenta declară ABUS August Bremicker Söhne KG, că aparatul TL-515 corespunde directivelor 2014/30/UE și 2011/65/UE. Textul complet al declarației de conformitate UE poate fi solicitat la info@abus.de

Eliminarea ca deșeu

Eliminați ca deșeu ambalajul sortat pe categorii de material. Depuneți cartonul la hârtia veche, foliile și piesele din plastic la materialele valoroase.

Acest produs conține materii prime valoroase.

Eliminați ca deșeu produsul la finalul duratei de serviciu conform dispozițiilor legale în vigoare. Aparatele

electrice, acumulatorii și bateriile nu trebuie să fie eliminate ca deșeu menajer. Eliminarea ca deșeu trebuie să fie realizată conform directivei 2012/19/UE privind aparatele vechi electrice și electronice (WEEE), resp. conform directivei 2006/66/CE privind bateriile și acumulatorii, precum și bateriile vechi și acumulatorii vechi. Bateriile trebuie să fie îndepărtate din aparatele electrice înainte de eliminarea ca deșeu și depuse separat la centrele pentru deșeu.

Pentru relații suplimentare vă rugăm să vă adresați autorității comunale competente pentru eliminarea ca deșeu. Informații referitoare la centrele de preluare pentru aparatele dumneavoastră vechi primiți de ex. la administrația locală comunală, respectiv orașenească, la companiile locale de colectare a deșeurilor sau la reprezentantul dumneavoastră comercial de specialitate.



WEEE-Reg.-Nr. DE79663011

Garanția legală

Produsele ABUS sunt concepute, executate cu cea mai mare atenție și verificate conform prevederilor în vigoare. Garanția legală acoperă exclusiv deficiențele cauzate de defecte de material sau erori de execuție. Dacă există în mod verificabil un defect de material sau o eroare de execuție, produsul va fi reparat sau înlocuit după apreciere de către ABUS. În aceste cazuri, garanția legală se încheie odată cu expirarea perioadei inițiale de garanție legală. Alte exigențe care depășesc acest cadru sunt explicit excluse.

ABUS nu își asumă răspunderea pentru deficiențele și prejudiciile apărute prin influențe externe (de ex. transport, incidente violente), operare improprie, uzură normală și nerespectarea acestui manual. În cazul revendicării unor pretenții de garanție, la produsul reclamat se va atașa actul de cumpărare original cu data achiziției și o scurtă descriere a erorii.

Ne rezervăm dreptul asupra modificărilor tehnice. Nu răspundem pentru greșeli de tipar și erori.

CE UK
CA



© ABUS 2022

ABUS August Bremicker Söhne KG

D 58292 Wetter | Germany.

Tel.: +49 (0) 23 35 63 40

www.abus.com | info@abus.de

V2 | G22