





Parc Origami
220, rue Ferdinand Perrier
69800 Saint-Priest France



TEL +33 (0)4 78 20 10 16

jieldé@jieldé.com

Full metal construction
Articulated arms
combinations with different
lengths - Head D.190mm
E14 socket, 25W max bulb

Construction entièrement
métallique - Combinaison
de bras articulés de
différentes longueurs.
Articulations réglables
Abat-jour D.190 mm
Douilles E14
Ampoule 25W max.

Modèle : **AICLER**
CLASSE II - E14/E12
IP20   
Max. 25W
110-240V - 50/60Hz
Made in France

 874/2012
Jieldé
 Ce luminaire est compatible avec des ampoules des classes énergétiques:

This color chart allows to visualize approximately RAL colors. A perfect reproduction of colors is not possible either on screen nor in printing. Please refer to the original color charts RAL for an exact reproduction of colors.

La carte de couleur présentée permet de visualiser approximativement les couleurs RAL. Une reproduction parfaite des couleurs n'est pas réalisable ni sur écran ni en impression. Veuillez vous référer aux nuanciers RAL originaux pour une reproduction exacte des couleurs.

AICLER® REF. AIC373

TECHNICAL SHEET
FICHE TECHNIQUE

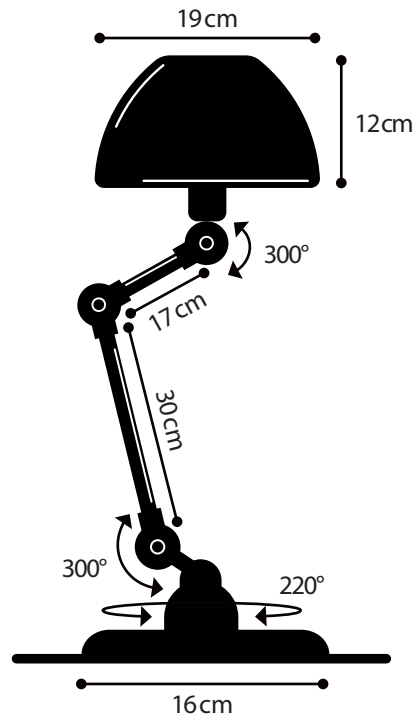

- Cable : 2m - Plug : 2 poles
Câble : 2m - Fiche électrique mâle 2 pôles
- Switch position : Base | Position de l'interrupteur : Socle

DESK LAMP

MATERIAL

Steel - Cast aluminium - Aluminium
Porcelain (socket)
Cast iron base counterweight

WEIGHT

Net weight : 2.66 kg
Brut weight : 3.7 kg

DIMENSIONS

Shade : 19 cm
1 arm 30 cm long + 1 arm 17 cm long
Ø 160 mm base

PACKAGING

31/22/46 cm

LAMPE À POSER

MATERIAUX

Acier - Fonte d'aluminium - Aluminium
Porcelaine (douille)
Contrepoids en fonte

POIDS

Poids net : 2.66 kg
Poids brut : 3.7 kg

DIMENSIONS

Abat-jour : 19 cm
1 bras de 30 cm + 1 bras de 17 cm
Base ø 160 mm

PACKAGING

31/22/46 cm