STEINEL Vertrieb GmbH

Dieselstraße 80-84

33442 Herzebrock-Clarholz

Tel: +49/5245/448-188

www.steinel.de

**Contact**

www.steinel.de/contact



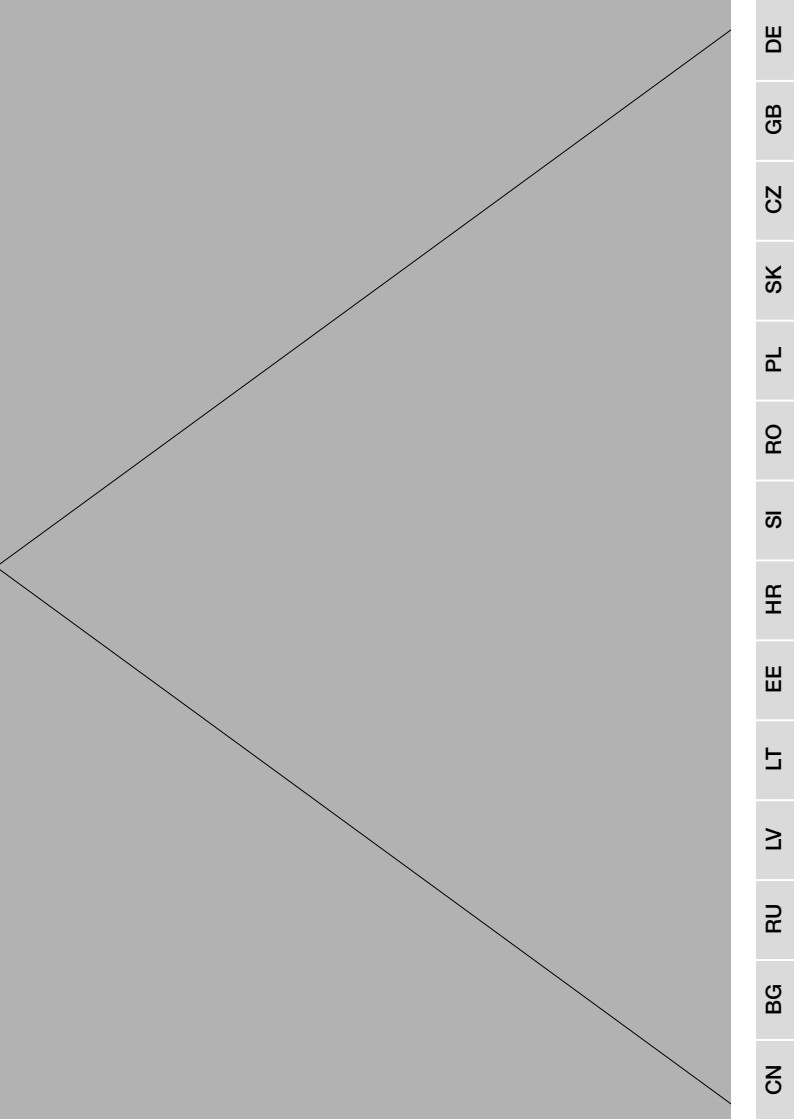

CN

BG

RU

LV

LT

EE

HR

SI

RO

PL

SK

CZ

GB

DE

Das Prinzip

Der IS 180-2 ist mit zwei 120°-Pyro-Sensoren ausgestattet, die die unsichtbare Wärmestrahlung von sich bewegenden Körpern (Menschen, Tieren etc.) erfassen. Diese so erfasste Wärmestrahlung wird elektronisch umgesetzt, und ein angeschlossener Verbraucher

(z.B. eine Leuchte) wird eingeschaltet. Durch Hindernisse wie z.B. Mauern oder Glasscheiben wird keine Wärmestrahlung erkannt, es erfolgt also auch keine Schaltung. Mit Hilfe der zwei Pyro-Sensoren wird ein Erfassungswinkel von 180° mit einem Öffnungswinkel

von 90° erreicht. Die Linse ist abnehmbar und drehbar. Dies ermöglicht zwei Reichweiten-Grundeinstellungen von max. 5 m oder 12 m. Mit den beiliegenden Wandhaltern lässt sich der Infrarot-Sensor problemlos an Innen- und Außenecken montieren.

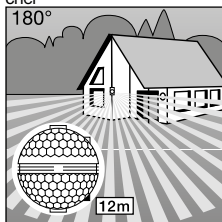

Reichweite max. 12 m

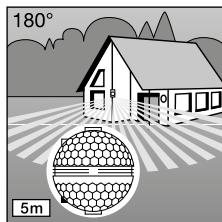

Reichweite max. 5 m

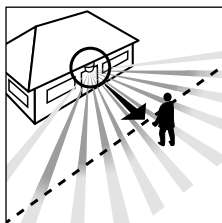

Gehrichtung: frontal

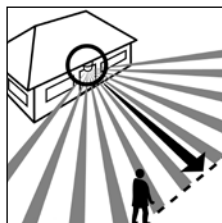

Gehrichtung: seitlich

Wichtig: Die sicherste Bewegungserfassung haben Sie, wenn das Gerät seitlich zur Gehrichtung montiert wird und keine Hindernisse (wie z.B. Bäume, Mauern etc.) die Sicht des Sensors behindern.

⚠ Sicherheitshinweise

- Vor allen Arbeiten am Bewegungsmelder die Spannungszufuhr unterbrechen!
- Bei der Montage muss die anzuschließende elektrische Leitung spannungsfrei sein. Daher als Erstes Strom abschalten und Spannungsfreiheit mit einem Spannungsprüfer überprüfen.
- Bei der Installation des Sensors handelt es sich um eine Arbeit an der Netzspannung. Sie muss daher fachgerecht nach den handelsüblichen Installationsvorschriften und Anschlussbedingungen durchgeführt werden (z. B. DE-VDE 0100, AT-ÖVE-EN 1, CH-SEV 1000).
- Beachten Sie bitte, dass der Sensor mit einem 10 A-Leitungsschutzschalter abgesichert werden muss. Die Netz-zuleitung darf max. einen Durchmesser von 10 mm haben.
- Zeit- und Dämmerungseinstellung nur mit montierter Linse vornehmen.

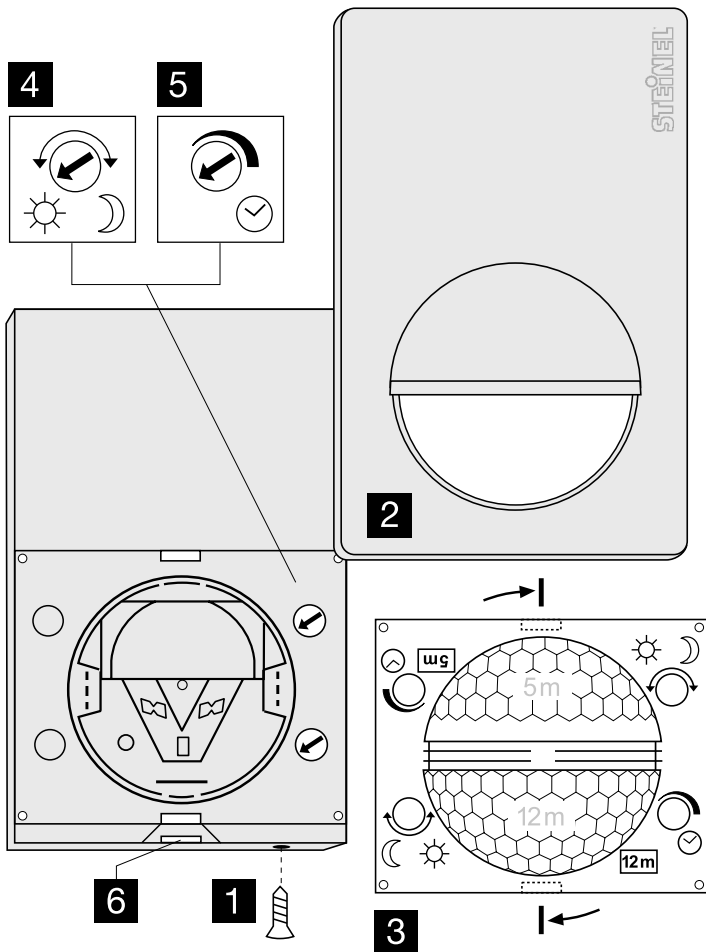

DE Montageanleitung

Sehr geehrter Kunde,
vielen Dank für das Vertrauen, das Sie uns mit dem Kauf dieses STEINEL-Infrarot-Sensors entgegengebracht haben. Sie haben sich für ein hochwertiges Qualitätsprodukt entschieden, das mit größter

Sorgfalt produziert, getestet und verpackt wurde. Bitte machen Sie sich vor der Installation mit dieser Montageanleitung vertraut. Denn nur eine sachgerechte Installation und Inbetriebnahme gewährleisten einen

langen, zuverlässigen und störungsfreien Betrieb.

Wir wünschen Ihnen viel Freude an Ihrem neuen Infrarot-Sensor.

Gerätebeschreibung

- 1** Sicherungsschraube
- 2** Designblende
- 3** Linse (abnehmbar und drehbar zur Auswahl der Reichweiten-Grundeinstellung von max. 5 m oder 12 m)
- 4** Dämmerungseinstellung
2-2000 Lux
- 5** Zeiteinstellung
5 s - 15 min
- 6** Rastnase (Gehäuse zur Montage und zum Netzanschluss aufklappbar)

Technische Daten

Abmessungen (H x B x T)	120 x 76 x 56 mm	
Leistung	Glüh-/ Halogenlampenlast	1000 W
	Leuchtstofflampen EVG	1000 W
	Leuchtstofflampen unkomponiert	500 VA
	Leuchtstofflampen reihenkomponiert	406 VA
	Leuchtstofflampen parallelkomponiert	406 VA
	Niedervolt-Halogenlampen	1000 VA
	LED < 2 W	16 W
	2 W < LED < 8 W	64 W
	LED > 8 W	64 W
Kapazitive Belastung	132 µF	
Netzanschluss	230-240 V, 50 Hz	
Erfassungswinkel	180° horizontal, 90° vertikal	
Reichweite des Sensors	Grundeinstellung 1: max. 5 m Grundeinstellung 2: max. 12 m (Werkseinstellung) + Feinjustierung durch Abdeckschalen 1 – 12 m	
Zeiteinstellung	5 s - 15 min (Werkseinstellung: 5 s)	
Dämmerungseinstellung	2-2000 Lux (Werkseinstellung: 2000 Lux)	
Schutzart	IP 54	
Temperaturbereich	-20 bis 50 °C	

Installation/Wandmontage

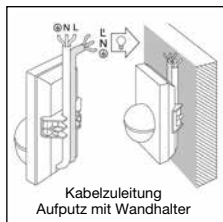
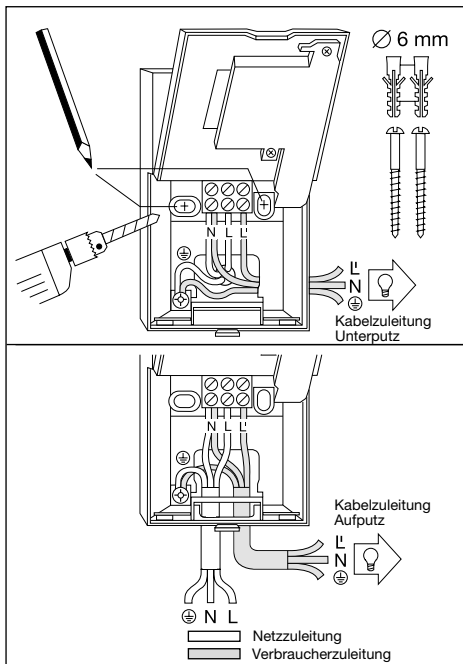

Hinweis: Zur Wandmontage kann auch der beiliegende Inneneck-Wandhalter benutzt werden. Die Kabel können so bequem von oben hinter dem Gerät her und durch die Öffnung der Kabelzuleitung Aufputz hindurchgeführt werden.

Der Montageort sollte mindestens 50 cm von einer Leuchte entfernt sein, da deren Wärmestrahlung zu Fehlauflösungen des Sensors führen kann. Um die angegebenen Reichweiten von 5/12 m zu erzielen, sollte die Montagehöhe ca. 2 m betragen.

Montageschritte:

1. Designblende [2] abziehen, 2. Rastnase [6] lösen und untere Gehäusehälfte aufklappen, 3. Bohrlöcher anzeichnen, 4. Löcher bohren, Dübel (Ø 6 mm) setzen, 5. Wand für Kabeleinführung je nach Bedarf für Aufputz- oder Unterputzleitung herausbrechen.
6. Kabel der Netz- und Verbraucherzuleitung hindurchführen und anschließen. Bei Kabelzuleitung Aufputz Dichtstopfen verwenden.

a) Anschluss der Netz-zuleitung

Die Netz-zuleitung besteht aus einem 2- bis 3-adrigen Kabel:

L = Phase
N = Nullleiter
PE = Schutzleiter (⊕)

Im Zweifel müssen Sie die Kabel mit einem Spannungsprüfer identifizieren; anschließend wieder spannungsfrei schalten. Phase (**L**) und Nullleiter (**N**) werden entsprechend der Klemmbelegung angeschlossen. Der Schutzleiter wird am Erdungskontakt (⊕) angeklammt.

In die Netz-zuleitung kann selbstverständlich ein Netzschalter zum Ein- und Ausschalten montiert sein. Alternativ kann der Sensor manuell für die Dauer der eingestellten Zeit durch einen Öffner-Taster in der Netz-zuleitung aktiviert werden.

b) Anschluss der Verbraucherzuleitung

Die Verbraucherzuleitung zur Leuchte besteht ebenfalls aus einem 2- bis 3-adrigen Kabel. Der stromführende Leiter der Leuchte wird in die mit **L'** gekennzeichnete Klemme montiert. Der Nullleiter wird an der mit **N** gekennzeichneten

Klemme zusammen mit dem Nullleiter der Netzzuleitung angeklemt. Der Schutzleiter wird am Erdungskontakt (⊕) angebracht.

7. Gehäuse anschrauben und wieder schließen.

8. Linse aufsetzen (Reichweite wahlweise max. 5 m oder 12 m) s. Kapitel Reichweiteneinstellung.

9. Zeit- [5] und Dämmerungseinstellung [4] vornehmen (s. Kapitel Funktionen).

10. Designblende [2] aufsetzen und mit Sicherungsschraube [1] gegen unbefugtes Abziehen sichern.

Wichtig: Ein Vertauschen der Anschlüsse kann zur Beschädigung des Gerätes führen.

Montage Eck-Wandhalter

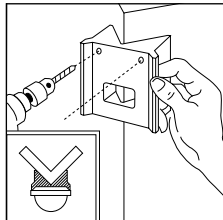
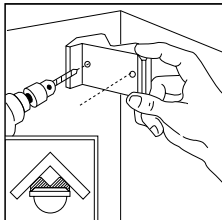

Mit den Eck-Wandhaltern lässt sich der IS 180-2 bequem an Innen- und Außenecken montieren. Benutzen Sie den Eck-Wandhalter beim Bohren der Löcher als Bohrvorlage. Auf diese Weise setzen Sie das Bohrfloch im richtigen Winkel an und der Eck-Wandhalter lässt sich problemlos montieren. Die Eckwandhalter sind separat erhältlich: 4007841085131 schwarz 4007841085148 weiß

Funktionen

Nachdem der Netzanschluss vorgenommen, das Gehäuse geschlossen und die Linse aufgesetzt ist, kann die Anlage in Betrieb

genommen werden. Zwei Einstellmöglichkeiten liegen hinter der Designblende [2] verborgen.

Wichtig: Zeit- und Dämmerungseinstellung nur mit montierter Linse vornehmen.

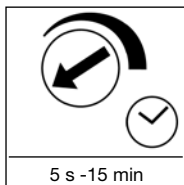

Ausschaltverzögerung (Zeiteinstellung)

Die gewünschte Leuchtdauer der Lampe kann stufenlos von ca. 5 s bis max. 15 min eingestellt werden. Stellschraube Linksanschlag bedeutet kürzeste Zeit ca. 5 s, Stellschraube Rechtsanschlag

bedeutet längste Zeit ca. 15 min. Bei der Einstellung des Erfassungsbereiches und für den Funktionstest wird empfohlen, die kürzeste Zeit einzustellen.

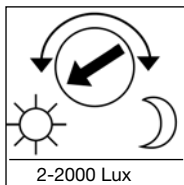

Dämmerungseinstellung (Ansprechschwelle)

Die gewünschte Ansprechschwelle des Sensors kann stufenlos von ca. 2 Lux bis 2000 Lux eingestellt werden. Stellschraube Linksanschlag bedeutet Tageslichtbetrieb ca. 2000 Lux. Stellschraube

Rechtsanschlag bedeutet Dämmerungsbetrieb ca. 2 Lux. Bei der Einstellung des Erfassungsbereiches und für den Funktionstest bei Tageslicht muss die Stellschraube auf Linksanschlag stehen.

Reichweiten-Grundeinstellungen

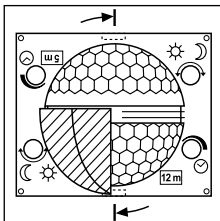

Die Linse des IS 180-2 ist in zwei Erfassungsbereiche aufgeteilt. Mit der einen Hälfte wird eine Reichweite von max. 5 m, mit der anderen eine Reichweite von max. 12 m erzielt (bei einer Montagehöhe von ca. 2 m). Nach dem Aufsetzen der Linse (Linse fest in die vorgesehene Führung ein-klemmen) ist unten rechts

die gewählte max. Reichweite von 12 m oder 5 m lesbar. Die Linse kann seitlich mit einem Schraubendreher aus der Verrastung gelöst und entsprechend der gewünschten Reichweite wieder aufgesetzt werden.

Beispiele

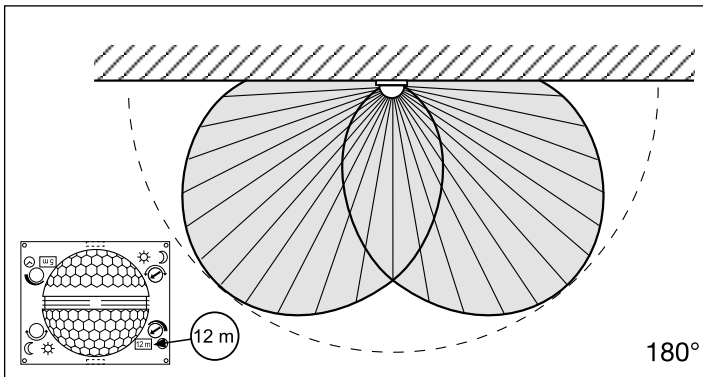
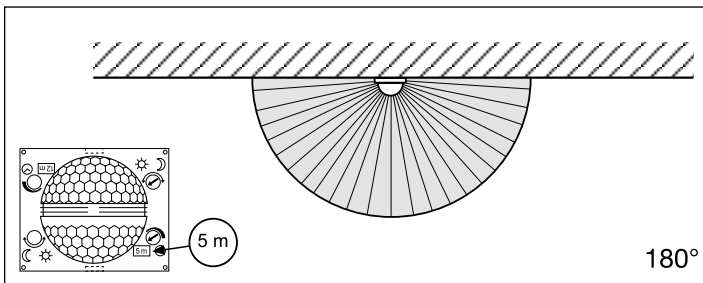

Individuelle Feinjustierung mit Abdeckblenden

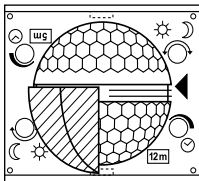
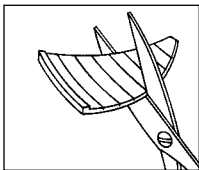

Um zusätzliche Bereiche wie z.B. Gehwege oder Nachbargrundstücke auszugrenzen oder gezielt zu überwachen, lässt sich der Erfassungsbereich durch Anbringen von Abdeckschalen genau einstellen. Die Abdeckschalen können entlang der vorgenutzten Einteilungen in der Senkrechten und Waagrecht getrennt oder mit einer Schere geschnitten werden. An der obersten Vertiefung in der Mitte der Linse können sie dann eingehängt werden. Durch das Aufsetzen der Designblende werden sie schließlich fixiert.

(Siehe unten: Beispiele zur Verringerung des Erfassungswinkels sowie zur Reduzierung der Reichweite.)

Beispiele

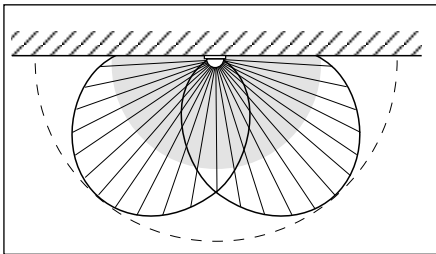
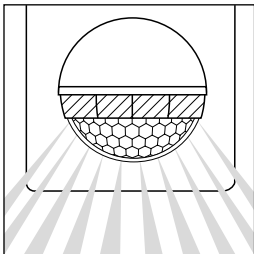
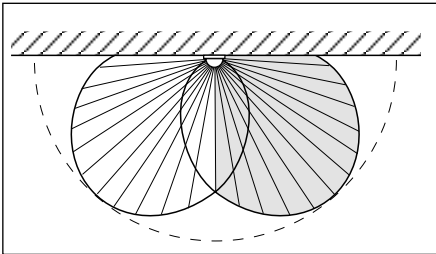
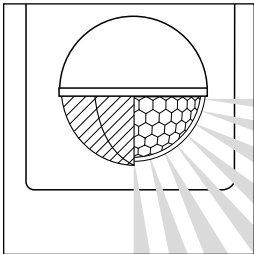

Anschlussbeispiele

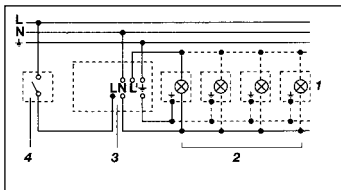

1. Leuchte ohne vorhandenen Nulleiter

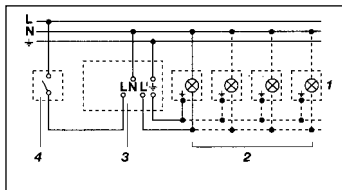

2. Leuchte mit vorhandenem Nulleiter

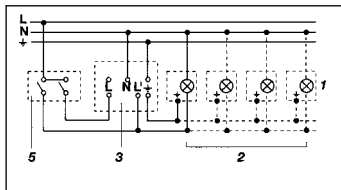

3. Anschluss über Serienschalter für Hand- und Automatik-Betrieb

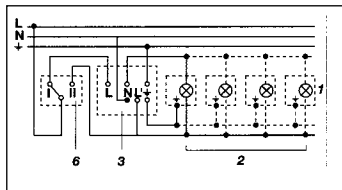

4. Anschluss über einen Wechselschalter für Dauerlicht- und Automatik-Betrieb

Stellung I: Automatik-Betrieb

Stellung II: Hand-Betrieb

Dauerbeleuchtung

Achtung: Ein Ausschalten der Anlage ist nicht möglich, lediglich der Wahlbetrieb zwischen Stellung I und Stellung II.

- 1) z. B. 1-4 × 100 W Glühlampen
- 2) Verbraucher, Beleuchtung max. 1000 W (siehe Technische Daten)
- 3) Anschlussklemmen des IS 180-2
- 4) Hausinterner Schalter
- 5) Hausinterner Serienschalter, Hand, Automatik
- 6) Hausinterner Wechselschalter, Automatik, Dauerlicht

Betrieb/Pflege

Der Infrarot-Sensor eignet sich zur automatischen Schaltung von Licht. Für spezielle Einbruchalarmanlagen ist das Gerät nicht geeignet, da die hierfür vorgeschriebene Sabotagesicherheit fehlt.

Witterungseinflüsse können die Funktion des Bewegungsmelders beeinflussen. Bei starken Windböen, Schnee, Regen, Hagel kann es zu einer Fehlauflösung kommen, da die plötzlichen Temperaturschwankungen

nicht von Wärmequellen unterschieden werden können. Die Erfassungslinse kann bei Verschmutzung mit einem feuchten Tuch (ohne Reinigungsmittel) gesäubert werden.

Betriebsstörungen

Störung	Ursache	Abhilfe
IS 180-2 ohne Spannung	<ul style="list-style-type: none"> ■ Sicherung defekt, nicht eingeschaltet ■ Kurzschluss ■ Netzschalter AUS 	<ul style="list-style-type: none"> ■ neue Sicherung, Netzschalter einschalten, Leitung überprüfen mit Spannungsprüfer ■ Anschlüsse überprüfen ■ einschalten
IS 180-2 schaltet nicht ein	<ul style="list-style-type: none"> ■ bei Tagesbetrieb, Dämmerungseinstellung steht auf Nachtbetrieb ■ Glühlampe defekt ■ Netzschalter AUS ■ Sicherung defekt ■ Erfassungsbereich nicht gezielt eingestellt 	<ul style="list-style-type: none"> ■ neu einstellen ■ Glühlampe austauschen ■ einschalten ■ neue Sicherung, evtl. Anschluss überprüfen ■ neu justieren
IS 180-2 schaltet nicht aus	<ul style="list-style-type: none"> ■ dauernde Bewegung im Erfassungsbereich ■ geschaltete Leuchte befindet sich im Erfassungsbereich und schaltet durch Temperaturveränderung neu ■ durch den hausinternen Serienschalter auf Dauerbetrieb ■ WLAN Gerät sehr nah am Sensor positioniert 	<ul style="list-style-type: none"> ■ Bereich kontrollieren und evtl. neu justieren, bzw. abdecken ■ Bereich ändern bzw. abdecken ■ Serienschalter auf Automatik ■ Abstand zwischen WLAN Gerät und Sensor vergrößern
IS 180-2 schaltet immer EIN/AUS	<ul style="list-style-type: none"> ■ geschaltete Leuchte befindet sich im Erfassungsbereich ■ Tiere bewegen sich im Erfassungsbereich ■ Wärmequelle (z.B. Dunstabzug) im Erfassungsbereich 	<ul style="list-style-type: none"> ■ Bereich umstellen bzw. abdecken, Abstand vergrößern ■ Bereich umstellen bzw. abdecken ■ Bereich umstellen bzw. abdecken
IS 180-2 schaltet unerwünscht ein	<ul style="list-style-type: none"> ■ Wind bewegt Bäume und Sträucher im Erfassungsbereich ■ Erfassung von Autos auf der Straße ■ plötzliche Temperaturveränderung durch Witterung (Wind, Regen, Schnee) oder Abluft aus Ventilatoren, offenen Fenstern 	<ul style="list-style-type: none"> ■ Bereiche mit Abdeckschalen ausblenden ■ Bereiche mit Abdeckschalen ausblenden ■ Bereich verändern, Montageort verlegen

Entsorgung

Elektrogeräte, Zubehör und Verpackungen sollen einer umweltgerechten Wiederverwertung zugeführt werden.



Werfen Sie Elektrogeräte nicht in den Hausmüll!

Nur für EU-Länder:

Gemäß der geltenden Europäischen Richtlinie über Elektro- und Elektronik-

Altgeräte und ihrer Umsetzung in nationales Recht müssen nicht mehr gebrauchsfähige Elektrogeräte getrennt gesammelt und einer umweltgerechten Wiederverwertung zugeführt werden.

Herstellergarantie

Herstellergarantie der STEINEL Vertrieb GmbH, Dieselstraße 80-84, 33442 Herzebrock-Clarholz

Wir beglückwünschen Sie zum Kauf Ihres STEINEL-Produkts, das höchste Qualitätsansprüche erfüllt. Aus diesem Grund leisten wir als Hersteller Ihnen als Endkunde gerne eine unentgeltliche Garantie gemäß den nachstehenden Bedingungen: Wir leisten Garantie durch kostenlose Behebung der Mängel (nach unserer Wahl: Reparatur, Austausch ggf. durch ein Nachfolgemodell oder Rückerstattung des Kaufpreises), die innerhalb der Garantiezeit auf einem Material- oder Herstellungsfehler beruhen. Die Garantiezeit für Ihr erworbenes STEINEL-Produkt beträgt 3 Jahre und beginnt mit dem Kaufdatum Ihres Produktes. Diese Herstellergarantie lässt gesetzliche Gewährleistungsansprüche, die Ihnen als Verbraucher gegenüber dem Verkäufer nach geltendem Recht einschließlich besonderer Schutzbestimmungen für Verbraucher zustehen können, unberührt. Die hier beschriebenen Leistungen gelten zusätzlich zu den gesetzlichen Gewährleistungsansprüchen und beschränken oder ersetzen diese nicht.

Ausdrücklich ausgenommen von dieser Garantie sind alle auswechselbaren Leuchtmittel. Darüber hinaus ist die Garantie ausgeschlossen:

- bei einem gebrauchsbedingten oder sonstigen natürlichen Verschleiß von Produktteilen oder Mängeln am STEINEL-Produkt, die auf gebrauchsbedingtem oder sonstigem natürlichem Verschleiß zurückzuführen sind,
- bei nicht bestimmungsgemäßem oder unsachgemäßem Gebrauch des Produkts oder Missachtung der Bedienungshinweise,
- wenn An- und Umbauten bzw. sonstige Modifikationen an dem Produkt eigenmächtig vorgenommen wurden oder Mängel auf die Verwendung von Zubehör-, Ergänzungs- oder Ersatzteilen zurückzuführen sind, die keine STEINEL-Originalteile sind,
- wenn Wartung und Pflege der Produkte nicht entsprechend der Bedienungsanleitung erfolgt sind,
- wenn Anbau und Installation nicht gemäß den Installationsvorschriften von STEINEL ausgeführt wurden,
- bei Transportschäden oder -verlusten.

Die Garantie gilt für sämtliche STEINEL-Produkte, die in Deutschland gekauft und verwendet werden. Es gilt deutsches Recht, unter Ausschluss des Übereinkommens der Vereinten Nationen über Verträge über den internationalen Warenkauf (CISG).

Geltendmachung

Wenn Sie Ihr Produkt reklamieren wollen, senden Sie es bitte vollständig und frachtfrei mit dem Original-Kaufbeleg, der die Angabe des Kaufdatums und der Produktbezeichnung enthalten muss, an Ihren Händler oder direkt an uns, die STEINEL Vertrieb GmbH – Reklamationsabteilung –, Dieselstraße 80-84, 33442 Herzebrock-Clarholz. Wir empfehlen Ihnen daher, Ihren Kaufbeleg bis zum Ablauf der Garantiezeit sorgfältig aufzubewahren. Für Transportkosten und -risiken im Rahmen der Rücksendung übernehmen wir keine Haftung.

3 JAHRE
HERSTELLER
GARANTIE

GB Installation instructions

Dear Customer,

Congratulations on purchasing this STEINEL Infrared Sensor and thank you for the confidence you have shown in us. You have chosen a high-quality product that has been manufac-

ured, tested and packed with the greatest care. Please familiarise yourself with these instructions before attempting to install the sensor since prolonged reliable and trouble-free operation will only be ensured

if it is installed properly.

We hope your new Infrared Sensor will give you lasting satisfaction.

System components

- 1** Security screw
- 2** Front cover
- 3** Lens (can be removed and turned for selecting the max. basic reach settings of 5 m or 12 m)
- 4** Light threshold setting control 2 – 2000 lux
- 5** Time setting control 5 sec. – 15 min.
- 6** Clip (housing can be flipped up for assembly and connection to mains power supply)

Technical specifications

Dimensions (H x W x D):	120 x 76 x 56 mm	
Output:	Incandescent / halogen lamp load	1000 W
	Fluorescent lamps, electronic ballast	1000 W
	Fluorescent lamps, uncorrected	500 VA
	Fluorescent lamps, series-corrected	406 VA
	Fluorescent lamps, parallel-corrected	406 VA
	Low-voltage halogen lamps	1000 VA
	LED < 2 W	16 W
	2 W < LED < 8 W	64 W
	LED > 8 W	64 W
	Capacitive load	132 µF
Connection:	230-240 V, 50 Hz	
Detection angle:	180° horizontal, 90° vertical	
Sensor reach:	basic setting 1: 5 m max. basic setting 2: 12 m max. (factory setting) + precision adjustment from 1-12 m by means of clip-on shrouds	
Time setting:	5 sec. - 15 min. (factory setting: 5 sec.)	
Light threshold:	2-2000 lux (factory setting: 2000 lux)	
Enclosure:	IP 54	
Temperature range:	-20°C to +50°C	

Principle

The IS 180-2 is equipped with two 120° pyro sensors which detect the invisible heat emitted by moving heat objects (people, animals etc.). The heat detected is electronically converted into a signal that switches on loads (e.g. a light) connected to it. Heat is not

detected through obstacles, such as walls or panes of glass. Heat radiation of this type will, therefore, not trigger the sensor. With a 90° angle of aperture, the two pyro sensors cover a detection angle of 180°. The lens can be removed and turned, thereby permitting two max.

basic reach settings of 5 m or 12 m. Using the wall mounts provided with the unit, the infrared sensor can easily be fitted to internal and external corners.

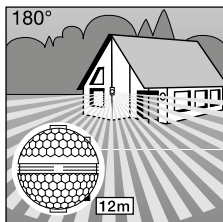

Reach max. 12 m

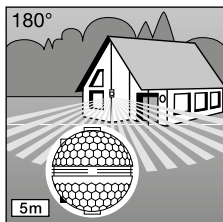

Reach max. 5 m

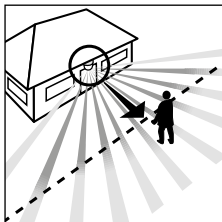

Direction of approach:
towards the sensor

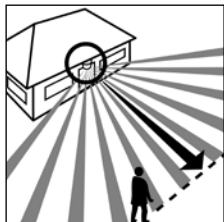

Direction of approach:
across the detection zone

Important: The most reliable way of detecting motion is to install the unit so that the sensor is aimed across the direction in which a person would walk and by ensuring that no obstacles (such as trees, walls etc.) obstruct the line of sensor vision.

⚠ Safety warnings

- Disconnect the power before attempting any work on the motion detector.
- The electrical connection lead must be dead during installation. Therefore, switch off the power supply first and check that the circuit is disconnected using a voltage tester.
- Installation of the sensor involves work on the mains power supply. This work must therefore be carried out professionally in accordance with the applicable wiring regulations and supply conditions.
- Please note that the sensor must be protected by a 10 A circuit breaker.
- The mains supply lead must be no greater than 10 mm in diameter.
- Only carry out time and light threshold settings with the lens fitted.

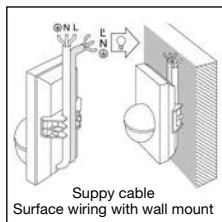
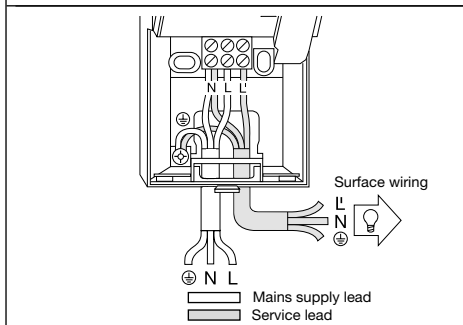
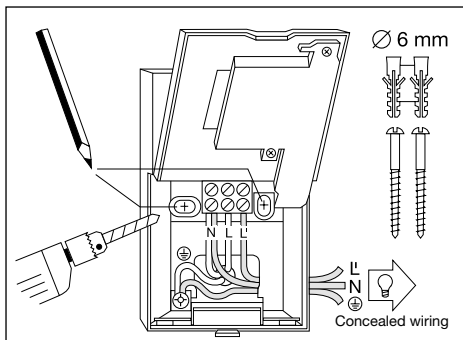

Installation/Wall mounting



Note: The internal-corner wall mount may be used for mounting the sensor to the wall. The cables can be conveniently routed down the surface of the wall behind the unit and fed through the cable entry.

The site of installation should be at least 50 cm from a light because heat radiated from it may trigger the sensor unintentionally. To obtain the specified ranges of 5/12 m, the sensor should be installed at a height of approx. 2 m.

Installation procedure:

1. Detach front cover .
2. Release clip  and flip up lower half of housing.
3. Mark drill holes, 4. Drill the holes, insert wall plugs (6 mm dia.).
5. Break open cable entry for surface or concealed wiring.
6. Feed through mains supply and service cable and connect to terminals. Use sealing plugs for surface wiring.

a) Connect mains supply lead

The mains supply leads is a 2 to 3-core cable:

L = phase conductor

N = neutral conductor

PE = protective-earth conductor ()

If you are in any doubt, you must identify the cables using a voltage tester; once you have done so, disconnect the power supply again. Connect the phase (**L**) and neutral conductor (**N**) to the clamp-type terminal. Connect the protective earth conductor to the earth terminal ()

A power ON/OFF switch may of course be installed in the power supply lead. Alternatively, you may use a normally closed contact pushbutton to activate the sensor manually for the duration of the time setting.

b) Connect service lead

The service supply lead to the light is also a 2 to 3-core cable. Connect the light's current-carrying conductor to the terminal marked **L**. The service lead neutral conductor must be connected to the terminal marked **N** together with the

mains lead neutral conductor. Connect the protective-earth conductor to the earth contact (⊕).

7. Screw on housing and close again.

8. Fit lens (set reach to either 5 m or 12 m max), see 'Reach setting' section.

9. Select time [5] and light threshold setting [4] (see 'Functions' section).

10. Locate front cover [2] and fit security screw [1] to protect cover from unauthorised removal.

Important: Reversing the connections may result in damage to the unit.

Installation using corner wall mount

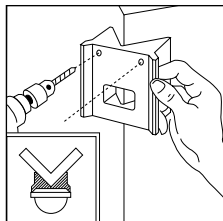
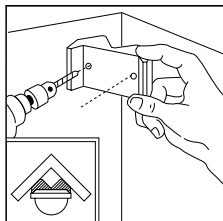

With the corner wall brackets, the IS 180-2 can be conveniently mounted on inside and outside corners. Use the corner wall bracket as a drilling template when drilling the holes. In this way you place the drill hole at the right angle and the corner wall bracket can be mounted without any problems.

The corner wall brackets are available separately: 4007841085131 black 4007841085148 white

Functions

Once you have connected the unit to the mains power supply, closed the housing and fitted the lens, you are

ready to put the system into operation. Two setting controls are concealed behind the front cover [2].

Important: Only carry out time and light threshold settings with the lens fitted.

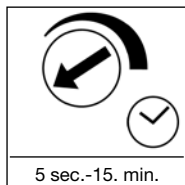

Switch-off delay (time setting)

The chosen light ON time can be varied continuously from approx. 5 sec. to a maximum of 15 min. Turning the adjustment screw fully anti-clockwise selects the shortest time of approx. 5 sec., turning the adjust-

ment screw fully clockwise selects the longest time of approx. 15 min. The shortest time setting is recommended for setting the detection zone and performing the walk test.

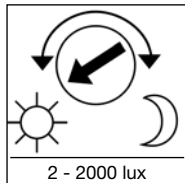

Twilight setting (response threshold)

The chosen detector response threshold can be adjusted continuously from approx. 2 lux to 2000 lux. Turning the adjustment screw fully anti-clockwise selects daylight operation at approx. 2000 lux. Turning

the adjustment screw fully clockwise selects twilight operation at approx. 2 lux. The adjustment screw must be turned fully anti-clockwise for setting the detection zone and performing the walk test in daylight.

Basic reach settings

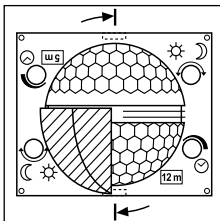

The lens of the IS 180-2 is divided into two detection zones. One half covers a max. reach of 5 m, the other half a max. reach of 12 m (when installed at a height of approx. 2 m).

After fitting the lens (press lens firmly into the channel provided) you will see the max. reach setting (12 m or 5 m) at the bottom right.

Using a screwdriver, the lens can be unclipped from the groove at the side and re-positioned for the reach you require.

Examples

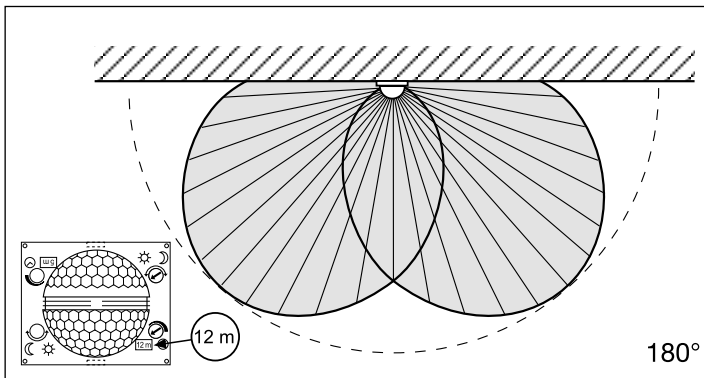
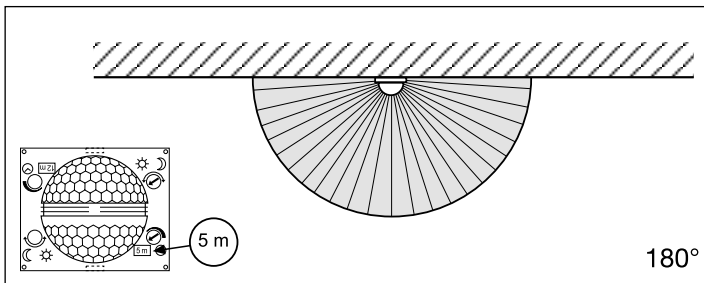

Precision adjustment using shrouds

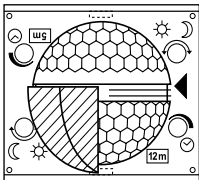
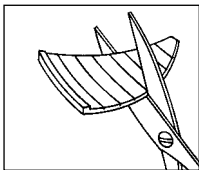

Shrouds may be used to define the detection zone exactly as you require in order, for example, to blank out or specifically target paths or neighbouring premises.

The shrouds can be divided or cut with a pair of scissors along the vertical and horizontal grooves. They can be clipped into the top channel around the centre of the lens. They are fixed in place by fitting the front cover.

(See below: Examples showing how to reduce the angle of detection and shorten the reach).

Examples

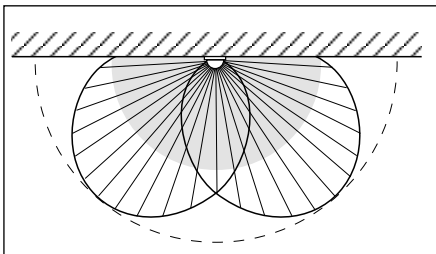
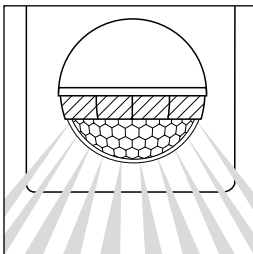
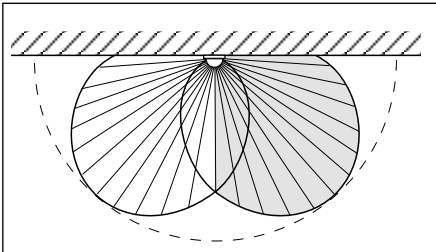
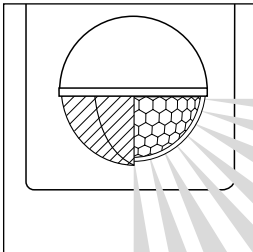

Wiring examples

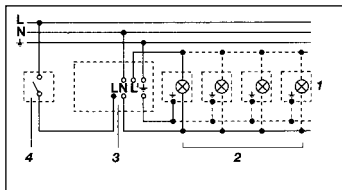

1. Light without neutral conductor

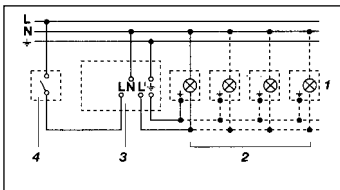

2. Light with neutral conductor

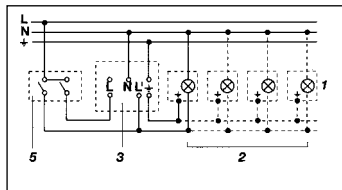

3. Connection using series switch for manual and automatic operation

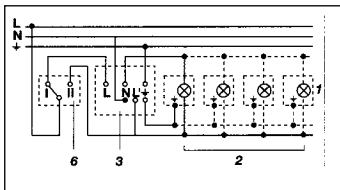

4. Connection to double-throw switch for permanent light ON and automatic operation

Setting I: automatic operation

Setting II: manual operation for permanent light ON

Important: the unit cannot be switched off, but operated only at settings I and II.

- 1) e.g. 1-4 x 100 W filament bulbs
- 2) Service load, light of 1000 W max. (see Technical specifications)
- 3) IS 180-2 connection terminals
- 4) Indoor switch
- 5) Indoor series switch, manual, automatic
- 6) Indoor double-throw switch, automatic, permanent light ON

Operation/Maintenance

The Infrared Sensor is suitable for switching light on and off automatically. The unit is not suitable for special burglary alarm systems since it lacks the tampering protection prescribed for this purpose.

Weather conditions may affect the way the motion detector works. Strong gusts of wind, snow, rain or hail may cause the light to come on when it is not wanted because the sensor is unable to distinguish

sudden changes of temperature from sources of heat. The detector lens may be cleaned with a damp cloth if it gets dirty (do not use cleaning agents).

Troubleshooting

Malfunction	Cause	Remedy
IS 180-2 without power	<ul style="list-style-type: none"> ■ Fuse faulty; not switched ON ■ Short circuit ■ Mains switch OFF 	<ul style="list-style-type: none"> ■ Renew fuse, switch on mains power switch, check wiring with voltage tester ■ Check connections ■ Switch on
IS 180-2 will not switch ON	<ul style="list-style-type: none"> ■ Twilight control set to nighttime mode during daytime operation ■ Bulb faulty ■ Mains power switch OFF ■ Fuse faulty ■ Detection zone not properly targeted 	<ul style="list-style-type: none"> ■ Adjust setting ■ Change light bulb ■ Switch on ■ Renew fuse, check connection if necessary ■ Re-adjust
IS 180-2 will not switch OFF	<ul style="list-style-type: none"> ■ Continuous movement in the detection zone ■ Light is in detection zone and keeps switching on as a result of temperature change ■ Set to continuous operation by indoor series switch ■ Position Wi-Fi device very close to the sensor 	<ul style="list-style-type: none"> ■ Check detection zone and re-adjust if necessary or fit shrouds ■ Re-adjust zone or apply shroud ■ Set series switch to automatic mode ■ Increase distance between Wi-Fi device and sensor
IS 180-2 keeps switching ON/OFF	<ul style="list-style-type: none"> ■ Light is in detection zone ■ Animals moving in detection zone ■ Heat source (e.g. extractor hood outlet) in detection zone 	<ul style="list-style-type: none"> ■ Adjust detection zone or fit shrouds, increase distance ■ Adjust detection zone or fit shrouds ■ Adjust detection zone or fit shrouds
IS 180-2 switches on when it should not	<ul style="list-style-type: none"> ■ Wind is moving trees and bushes in the detection zone ■ Cars in the street are being detected ■ Sudden temperature changes due to weather (wind, rain, snow) or air expelled from fans or open windows 	<ul style="list-style-type: none"> ■ Blank off sections using shrouds ■ Blank off sections using shrouds ■ Adjust detection zone or change site of installation

Disposal

Electrical and electronic equipment, accessories and packaging must be recycled in an environmentally compatible manner.



Do not dispose of electrical and electronic equipment as domestic waste.

EU countries only:

Under the current European Directive on Waste Electrical and Electronic Equipment and its implementation in national law, electrical and electronic equipment no longer suitable for use must be collected separately and recycled in an environmentally compatible manner.

Manufacturer's Warranty

This STEINEL product has been manufactured with utmost care, tested for proper operation and safety and then subjected to random sample inspection. Steinel guarantees that it is in perfect condition and proper working order.

The warranty period is 36 months and starts on the date of sale to the consumer. We will remedy defects caused by material flaws or manufacturing faults. The warranty will be met by repair or replacement of defective parts at our own discretion. The warranty shall not cover damage to wear parts, damage or defects caused by improper treatment or maintenance.

Further consequential damage to other objects shall be excluded. Claims under the warranty will only be accepted if the unit is sent fully assembled and well-packed with a brief description of the fault, a receipt or invoice (date of purchase and dealer's stamp) to the appropriate Service Centre.

Service:

Our Customer Service Department will repair faults not covered by warranty or after the warranty period. Please send the product well-packed to your nearest service station.

3 YEAR
MANUFACTURER'S
WARRANTY

CZ Montážní návod

Vážení zákazníci,
děkujeme Vám za důvěru, kterou jste nám projevil zakoupením tohoto infračerveného senzoru značky STEINEL. Rozhodl jste se pro vysoce kvalitní produkt, který byl vyroben, testován a zabalen s největší možnou pečlivostí.

Před instalací se, prosím, seznámte s tímto montážním návodem. Pouze odborně provedená instalace a zprovoznění totiž zaručí dlouhý, spolehlivý a bezporuchový provoz.

Přejeme vám, abyste byl s novým infračerveným senzorem naprosto spokojen.

Popis přístroje

- 1** Pojistný šroub
- 2** Tvarová clona
- 3** Čočka (odnímatelná a otočná za účelem základního nastavení dosahu - max. 5 m nebo 12 m)
- 4** Soumrakové nastavení 2-2000 lx
- 5** Časové nastavení 5 s - 15 min.
- 6** Zarážka (těleso senzoru je výklopné za účelem montáže a připojení k síti)

Technické parametry

Rozměry (v x š x h):	120 x 76 x 56 mm
Výkon:	Zatížení žárovky/halogenové žárovky 1000 W Zářivky elektronické předřadné zařízení 1000 W Zářivky nekompenzované 500 VA Zářivky sériově kompenzované 406 VA Zářivky s paralelní kompenzací 406 VA Nízkonapěťové halogenové žárovky 1000 VA LED < 2 W 16 W 2 W < LED < 8 W 64 W LED > 8 W 64 W Kapacitní zatížení 132 µF
Připojení k elektrické síti:	230-240 V, 50 Hz
Úhel záhytu:	180° vodorovně, 90° svisle
Dosah senzoru:	základní nastavení 1: max. 5 m základní nastavení 2: max. 12 m (nastavení z výroby) + jemné doladění krycími miskami 1-12 m
Časové nastavení:	5 s - 15 min. (nastavení z výroby: 5 s)
Soumrakové nastavení:	2-2000 lx (nastavení z výroby: 2000 lx)
Krytí:	IP 54
Teplotní rozmezí:	-20 až +50 °C

Princip činnosti

IS 180-2 je vybaven dvěma pyroelektrickými senzory uspořádanými po 120°, které zaznamenávají neviditelné tepelné záření vydávané pohybujícími se těly (osob, zvířat atp.). Takto zaznamenané tepelné záření je pak elektronicky převedeno na signál způsobující zapnutí

připojeného spotřebiče (např. osvětlení). Tepelné záření neprochází překážkami, jakými jsou například zdi nebo skleněné tabule, a v těchto případech tedy k zapnutí nedochází. Pomocí dvou pyroelektrických senzorů je při úhlu otevření 90° dosaženo úhlu záhytu 180°.

Čočka senzoru je odnímatelná a otočná. Toto řešení umožňuje dvě základní nastavení dosahu: max. 5 m nebo 12 m. Přiložené nástěnné držáky umožňují snadnou montáž infračerveného senzoru ve vnitřních koutech i na vnějších rozích.

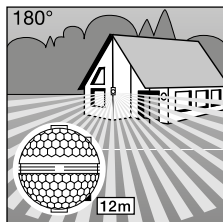

Dosah max. 12 m

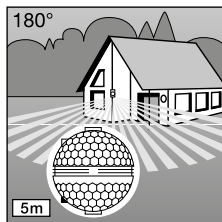

Dosah max. 5 m

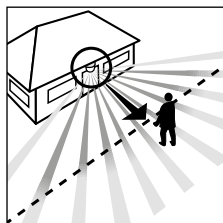

Směr chůze: čelě

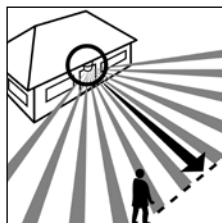

Směr chůze: napříč

Důležité: Nejbezpečnějšího zachycení pohybu dosáhnete tehdy, pokud přístroj namontujete napříč ke směru chůze a senzoru přitom nebrání ve výhledu žádné překážky (jako např. stromy, zdi atp.).

Bezpečnostní pokyny

- Před zahájením jakýchkoli prací na hlásiči pohybu je nutno přerušit přívod napětí!
- Připojované elektrické vedení nesmí být během montáže pod napětím. Proto je nejprve třeba vypnout proud a poté pomocí zkoušečky napětí zkontrolovat, zda je vedení bez napětí.
- Při instalaci senzoru se jedná o práci na síťovém napětí. Musí proto být provedena odborně podle obvyklých předpisů pro instalaci elektrických zařízení a podmínek jejich připojení dle ČSN. (DE-VDE 0100, AT-ÖVE-EN 1, CH-SEV 1000).
- Mějte prosím na paměti, že senzor musí být zajištěn jističem vedení o hodnotě 10 A. Vedení použité k připojení k síti smí mít maximální průměr 10 mm.
- Časové a soumrakové nastavení provádějte pouze s namontovanou čočkou.

Instalace / montáž na stěnu

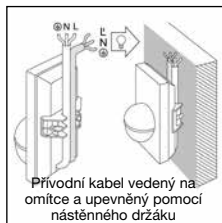
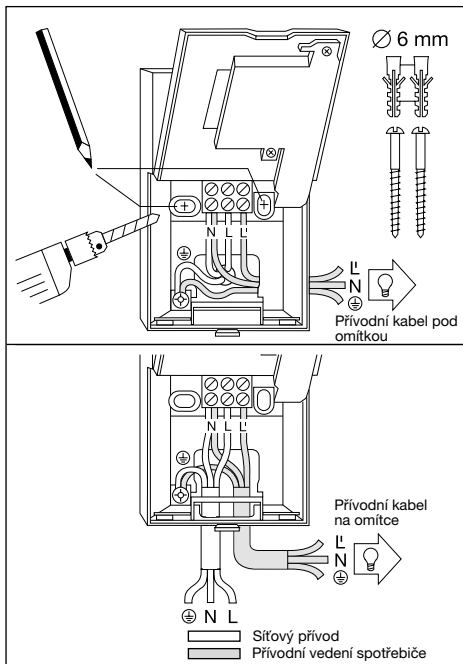

Upozornění: Při montáži na stěnu lze použít také přiložený nástěnný držák určený pro vnitřní kouty. Kabely je tak možno přivést po omítce shora za přístroj a pohodlně je protáhnout příslušným otvorem.

Místo montáže by mělo být vzdáleno nejméně 50 cm od nejbližšího svítidla, jehož tepelné záření může mít za následek chybnou aktivaci senzoru. Aby bylo možno dosáhnout uvedených dosahů 5/12 m, měla by montážní výška činit asi 2 m.

Postup při montáži:

1. Stáhněte tvarovou clonu
2. Uvolněte zárazku
3. Označte si místa pro vyvrtání otvorů.
4. Vyvrtejte otvory, vložte do nich hmoždinky (Ø 6 mm).
5. Dle potřeby vylomte ve stěně tělesa otvory pro protažení kabelu vedeného na omítce nebo pod omítkou.
6. Protáhněte kabely síťového přívodu a prívodního vedení spotřebiče a připojte je. V případě prívodního kabelu vedeného na omítce použijte utěšňovací zátky.

a) Připojení k elektrické síti

K připojení k elektrické síti použijte kabel se 2 až 3 vodiči:

L = fázový vodič

N = nulový vodič

PE = ochranný vodič (⊕)

V případě pochybností je nutno identifikovat jednotlivé vodiče kabelu pomocí zkoušečky napětí; zda jsou zase bez napětí. Fázový (**L**) a nulový (**N**) vodič se připojí podle obsazení příslušných svorek. Ochranný vodič se připojí ke svorce zemničního kontaktu (⊕).

V prívodním síťovém vedení může být samozřejmě zařazen běžný síťový vypínač. Alternativně může být senzor aktivován po nastavenou dobu ručně, pomocí rozpinácho tlačítka zařazeného v síťovém prívodním vedení.

b) Připojení přívodního vedení spotřebiče

Přívodní vedení spotřebiče svítidla je tvořeno rovněž dvou- až tří vodičovým kabelem. Fázový vodič svítidla se zapojí do svorky označené **L'**. Nulový vodič se prostřednictvím svorky označené **N** propojí s nulovým vodičem síťového

přívodního vedení. Ochranný vodič se připojí ke svorce zemnicího kontaktu (⊕).

7. Přišroubujte těleso přístroje a opět je uzavřete.

8. Nasadte čočku senzoru (dosah dle výběru max. 5 m nebo 12 m) viz kapitolu

Nastavení dosahu.

9. Provedte časové

5 a soumrakové nastavení 4 (viz kapitolu Funkce).

10. Nasadte tvarovou clonou

2 a pomocí pojistného šroubu 1 ji zajistíte proti neoprávněnému sejmutí.

Důležité: Záměna vodičů může mít za následek poškození přístroje.

Montáž pomocí rohového nástěnného držáku

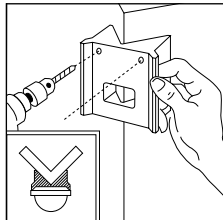
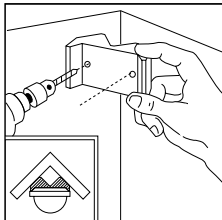

Snadná montáž do vnitřních a vnějších rohů díky rohovému nástěnnému držákům IS 2180-2. Při vrtání otvorů použijte jako vrtací šablonu rohový nástěnný držák. Zajistíte tak, že vyvrtaný otvor bude svírat správný úhel a rohový nástěnný držák půjde bez problémů namontovat. Rohové nástěnné držáky jsou k dostání zvlášť: 4007841085131 černá 4007841085148 bílá

Funkce

Po provedení připojení k elektrické síti, uzavření tělesa přístroje a nasazení čočky je zařízení možno

uvést do provozu. Pomocí regulátorů skrytých za tvarovou clonou 2 je možno provést dvojí nastavení.

Důležité: Časové a soumrakové nastavení provádějte pouze s namontovanou čočkou.

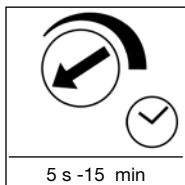

Zpoždění vypnutí (časové nastavení)

Požadovanou dobu, po kterou má svítidlo svítit, je možno nastavit plynule v rozmezí od asi 5 s do max. 15 min. Je-li regulační šroub u levého dorazu, znamená do nejkratší dobu,

tj. asi 5 s, regulační šroub u pravého dorazu znamená nejdelší dobu, tedy asi 15 min. Při nastavování oblasti záchytu a při provádění funkčních zkoušky se doporučuje zvolit nejkratší dobu.

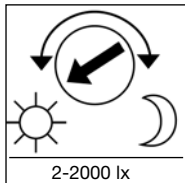

Soumrakové nastavení (prahová reakční hodnota)

Požadovanou prahovou reakční hodnotu senzoru je možno plynule nastavit v rozmezí asi 2 až 2000 lx. Levý doraz regulačního šroubu znamená provoz za denního světla, tedy asi 2000 lx.

Pravý doraz regulačního šroubu znamená provoz za soumraku při asi 2 lx. Při nastavování oblasti záchytu a při provádění funkčních zkoušky za denního světla musí být regulační šroub otočen až k levému dorazu.

Základní nastavení dosahu

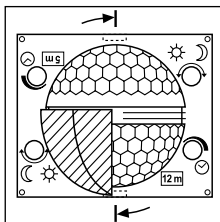

Čočka přístroje IS 180-2 je rozdělena do dvou oblastí záchytu. Pomocí jedné poloviny se docíluje dosahu max. 5 m, druhá polovina umožňuje max. dosah 12 m (při montážní výšce činící asi 2 m). Po instalaci čočky (čočka je pevně namontovaná v připraveném vedení) lze dole vpravo přečíst max. zvolený dosah 12 m nebo

5 m. Pomocí šroubováku je čočku možno bočně uvolnit ze zářezek a následně ji nasadit zpět v poloze odpovídající požadovanému dosahu.

Příklady

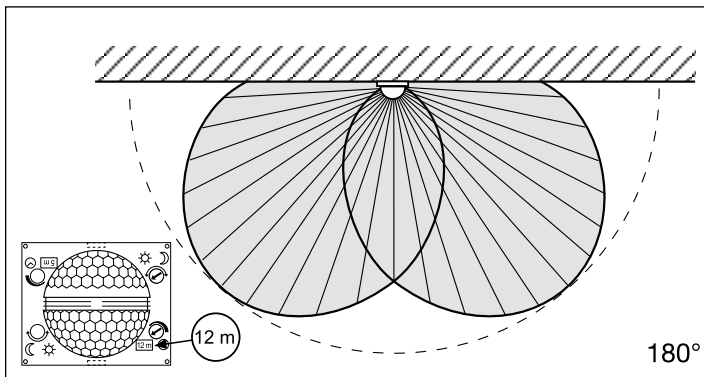
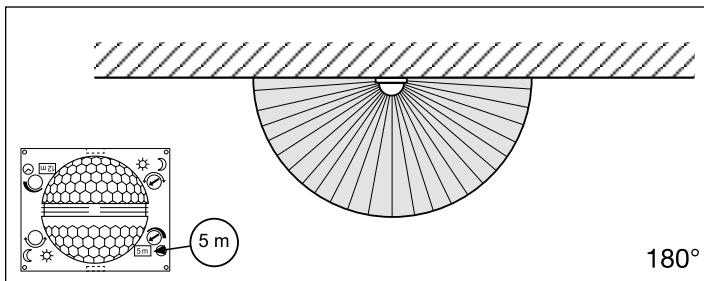

Individuální jemné seřízení pomocí krycích clon

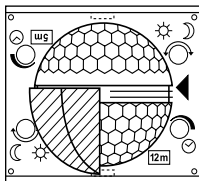
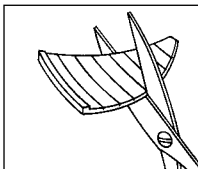

Aby bylo možno cíleně sledovat nebo naopak vyloučit určité dílčí oblasti, např. chodníky nebo sousední pozemky, je možno provést přesné nastavení oblasti záhytu připevněním krycích segmentů.

Jednotlivé krycí segmenty lze oddělit nebo odstříhnout nůžkami - ve vodorovném i svislém směru - podél předem vyražených dělicích drážek. Takto připravené krycí segmenty je pak možno zavěsit do nejvyššího vybrání ve středu čočky. Konečné upevnění segmentů se poté provede nasazením tvarové clony.

(Viz dole: příklady zmenšení úhlu záhytu a omezení dosahu.)

Příklady

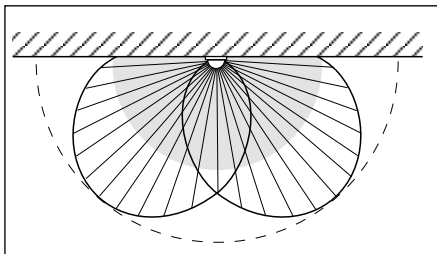
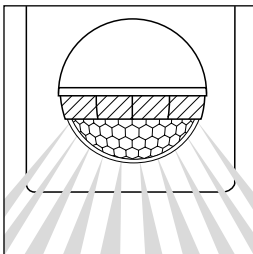
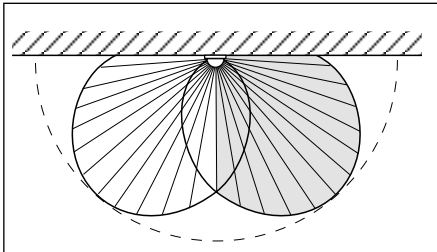
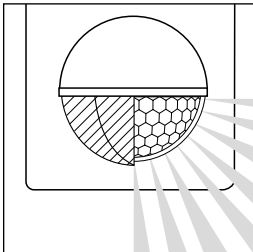

Příklady připojení

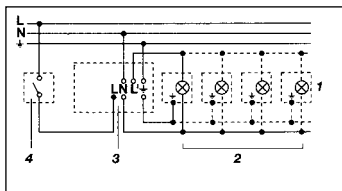

1. Svítidlo, u kterého není k dispozici nulový vodič

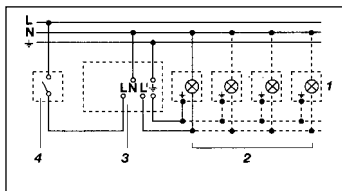

2. Svítidlo se stávajícím nulovým vodičem

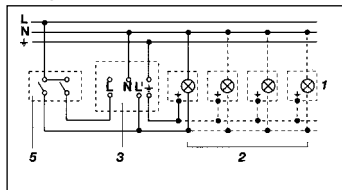

3. Připojení prostřednictvím sériového přepínače pro ruční a automatický provoz

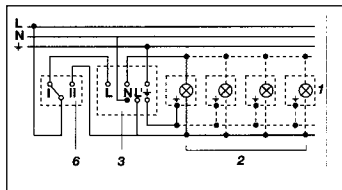

4. Připojení prostřednictvím střídavého přepínače pro trvalé osvětlení a automatický provoz

Poloha I: Automatický provoz
Poloha II: Ruční provoz, trvalé osvětlení
Pozor: Není možné zařízení vypnout, lze pouze přepínat mezi polohou I a polohou II.

- 1) Např. 1-4 x 100 W žárovky
- 2) Spotřebiče, osvětlení max. 1000 W (viz Technická data)
- 3) Připojovací svorky IS 180-2
- 4) Domovní přepínač
- 5) Domovní sériový přepínač, ruční, automatický provoz
- 6) Domovní střídavý přepínač, automatický provoz, trvalé osvětlení

Provoz a ošetřování

Infračervený senzor je vhodný k automatickému zapínání osvětlení. Přístroj není vhodný pro speciální poplašné soustavy proti vloupání, protože není vybaven příslušným předepsaným zabezpečením proti

sabotáži. Funkci hlásiče pohybu mohou ovlivňovat povětrnostní podmínky. Při silných poryvech větru, sněžení, dešti nebo krupobití může dojít k chybnému zapnutí, poněvadž náhlé výkyvy teploty nemohou být

odlišeny od účinku skutečných zdrojů tepla. Snímací čočka je v případě znečištění možno očistit vlhkým hadříkem (bez použití čisticích prostředků).

Provozní poruchy

Porucha	Příčina	Náprava
IS 180-2 je bez napětí	<ul style="list-style-type: none">■ Poškozená pojistka, svítidlo není zapnuté■ Zkrat■ Vypnutý síťový vypínač	<ul style="list-style-type: none">■ Nová pojistka, zapnout síťový vypínač; zkontrolovat vedení pomocí zkoušečky napětí■ Zkontrolovat připojení■ Zapnout
Přístroj IS 180-2 se nezapíná	<ul style="list-style-type: none">■ Při denním provozu je zvoleno soumrakové nastavení odpovídající nočnímu provozu■ Poškozená žárovka■ Vypnutý síťový vypínač■ Poškozená pojistka■ Oblast záchytu není přesně nastavena	<ul style="list-style-type: none">■ Znovu nastavit■ Vyměnit žárovku■ Zapnout■ Nová pojistka, popř. zkontrolovat připojení■ Znovu seřídít
Přístroj IS 180-2 se nevypíná	<ul style="list-style-type: none">■ Trvalý pohyb v oblasti záchytu■ Spínané svítidlo se nachází v oblasti záchytu a díky teplotním změnám se přepíná.■ Domovní sériový přepínač přepnutý na trvalý provoz■ Zařízení WLAN umístít velmi blízko senzoru	<ul style="list-style-type: none">■ Zkontrolovat oblast a event. znovu nastavit, popř. zakrýt■ Změnit oblast, popř. zakrýt■ Sériový přepínač do polohy Auto■ Zvětšit vzdálenost mezi zařízením WLAN a senzorem
Přístroj IS 180-2 stále střídavě zapíná a vypíná	<ul style="list-style-type: none">■ Spínané svítidlo se nachází v oblasti záchytu■ V oblasti záchytu se pohybují zvířata■ Tepelný zdroj (např. odsavač par) v oblasti záchytu	<ul style="list-style-type: none">■ Přestavit oblast záchytu, popř. zakrýt, zvětšit vzdálenost■ Přestavit oblast popř. zakrýt její část■ Přestavit oblast popř. zakrýt její část
Přístroj IS 180-2 zapíná v nevhodnou dobu	<ul style="list-style-type: none">■ Vítr pohybuje stromy a keři v oblasti záchytu■ Zaznamenávání pohybu aut na ulici■ Náhlá změna teploty způsobená povětrnostními vlivy (vítr, déšť, sníh) nebo odvětrávaným vzduchem proudícím od ventilátorů či z otevřených oken	<ul style="list-style-type: none">■ Zatemnit oblasti krycími clonami■ Zatemnit oblasti krycími clonami■ Změnit oblast záchytu, změnit místo montáže

Likvidace

Elektrická zařízení, příslušenství a obaly by měly být odvezeny k ekologickému opětovnému zhodnocení.



Nevyhazujte elektrická zařízení do domovního odpadu!

Jen pro země EU:

V souladu s platnou evropskou směrnicí o odpadních elektrických a elektronických zařízeních a jejím převedení do národních práva musí být nepoužitelná elektrická zařízení separována a odevzdána k ekologickému opětovnému zhodnocení.

Záruka výrobce

Tento výrobek firmy STEINEL je vyráběn s maximální pozorností věnovanou jeho funkčnosti a bezpečnosti, které byly vyzkoušeny podle platných předpisů, přičemž se výrobek rovněž podrobil namátkové výstupní kontrole. Firma STEINEL přebírá záruku za bezvadné provedení a funkčnost.

Záruka se poskytuje v délce 36 měsíců a začíná dnem prodeje výrobku spotřebiteli. Odstraněny vám budou výrobní vady a závady zapříčiněné vadným materiálem, přičemž záruka spočívá v opravě nebo výměně chybného dílu dle našeho výběru. Záruka se nevztahuje na škody na dílech podléhajících opotřebení, na škody a vady zapříčiněné nesprávným zacházením nebo údržbou.

Uplatňování dalších nároků následných škod na cizích věcech je vyloučeno. Záruka bude uznána jen tehdy, bude-li nedemontovaný přístroj dobře zabalen, přiložen krátký popis závady, pokladní stvrženka nebo faktura (datum prodeje a razítko prodejny), poslán na adresu příslušného servisu.

Servis:

Naše servisní opravy provádějí rovněž opravy po uplynutí záruční doby nebo opravy závad, na které se záruka nevztahuje. Dobře zabalený výrobek zašlete, prosím, i v tomto případě nejbližšímu servisnímu středisku.

3 LETÁ
ZÁRUKA
VÝROBCE

SK Návod na montáž

Vážení zákazníci,

ďakujeme vám za dôveru, ktorú ste nám preukázali kúpou tohto infračerveného senzora značky STEINEL. Rozhodli ste sa pre kvalitný výrobok, ktorý bol vyrobený, testovaný a balený s najvyššou starostlivosťou.

Pred inštaláciou sa oboznámte s týmto montážnym návodom. Pretože len správna inštalácia a uvedenie do prevádzky zaručujú dlhodobú, spoľahlivú a bezporuchovú prevádzku.

Prajeme vám veľa spokojnosti s vaším novým infračerveným senzorom.

Popis prístroja

- 1** poistná skrutka
- 2** dizajnové tienidlo
- 3** šošovka (odoberateľná a otočná na voľbu základného nastavenia dosahu max. 5 m alebo 12 m)
- 4** nastavenie stmievania 2- 2000 lx
- 5** nastavenie času 5 s - 15 min.
- 6** západka (kryt sa dá za účelom montáže a pripojenia na sieť odklopiť)

Technické údaje

Rozmery (v x š x h):	120 x 76 x 56 mm
Výkon:	zaťaženie halogénovej žiarovky 1000 W žiarovky s EVG 1000 W žiarovky nekompensované 500 VA žiarovky so sériovou kompenzáciou 406 VA žiarovky s paralelnou kompenzáciou 406 VA nízkovoltové halogénové žiarovky 1000 VA LED < 2 W 16 W 2 W < LED < 8 W 64 W LED > 8 W 64 W kapacitné zaťaženie 132 µF
Sieťová prípojka:	230-240 V, 50 Hz
Uhol snímania:	180° horizontálne, 90° vertikálne
Dosah senzora:	základné nastavenie 1: max. 5 m základné nastavenie 2: max. 12 m (nastavenie z výroby) + jemné nastavenie pomocou krytov 1-12 m
Nastavenie času:	5 s - 15 min. (nastavenie z výroby: 5 s)
Nastavenie stmievania :	2-2000 lx (nastavenie z výroby: 2000 lx)
Krytie:	IP 54
Teplotný rozsah:	-20 až +50 °C

Princíp

IS 180-2 je vybavený dvoma pyrosenzormi otočnými o 120°, ktoré snímajú neviditeľné tepelné žiarenie pohybujúcich sa telies (osoby, zvieratá atď.). Toto zaznamenané tepelné žiarenie sa elektronicky spracuje a pripojený spotrebič (napr. svietidlo) sa zapne.

Cez prekážky, ako sú napr. múry alebo sklenené tabule, sa tepelné žiarenie nezaznamenáva a nedochádza teda ani k spínaniu. Prostredníctvom dvoch pyrosenzorov sa dosahuje uhol snímania 180° s uhlom otvorenia 90°. Šošovka sa dá otáčať aj odobrať.

To umožňuje nastavenie dvoch základných dosahov max. 5 m alebo 12 m. Pomocou priložených nástenných držiakov môžete infračervený senzor pohodlne namontovať na vnútorné a vonkajšie rohy.

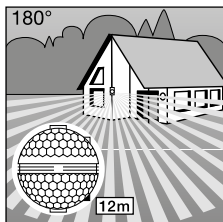

Dosah max. 12 m

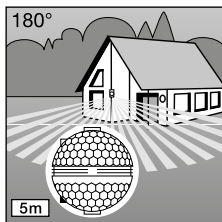

Dosah max. 5 m

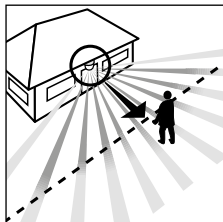

Smer chôdze: čelný

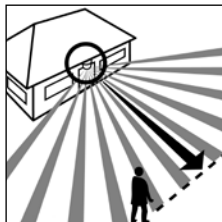

Smer chôdze: bočný

Dôležité: Najistejšie snímanie pohybu dosiahnete, ak prístroj namontujete bočne k smeru pohybu a ak výhľad senzora neobmedzujú žiadne prekážky (ako napr. stromy, múry atď.).

⚠ Bezpečnostné pokyny

- Pred všetkými prácami na pohybovom senzore prerušte prívod elektrickej energie!
- Pri montáži musí byť pripájané elektrické vedenie bez napätia. Preto je potrebné najskôr vypnúť elektrický prúd a skontrolovať beznapätosť pomocou skúšačky napätia.
- Pri inštalácii senzora ide o prácu so sieťovým napätím. Preto sa musí vykonať odborné podľa bežných inštalčných predpisov a podmienok pripojenia (DE-VDE 0100, AT-ÖVE-EN 1, CH-SEV 1000).
- Dbajte na to, že senzor musí byť istený výkonným ističom 10 A. Napájacie vedenie smie mať max. priemer 10 mm.
- Nastavenie času a smievania vykonávajú iba s namontovanou šošovkou.

Inštalácia/montáž na stenu

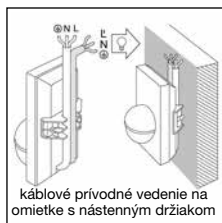
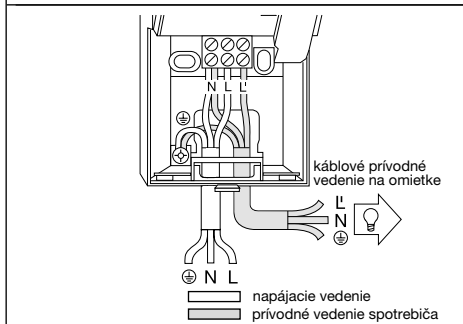
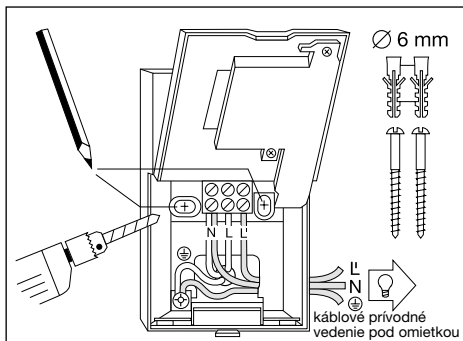

Upozornenie: Pri montáži na stenu môžete tiež použiť priložený nástenný držiak do vnútorného rohu. Káble tak môžete previesť pohodlne zhora poza prístroj a cez otvor pre káblové prírodné vedenie na omietke.

Miesto montáže by malo byť vzdialené minimálne 50 cm od svetidla, keďže tepelné žiarenie tohto svetidla môže spôsobiť chybnú aktiváciu senzora. Na dosiahnutie uvedených dosahov 5/12 m by mala byť montážna výška cca 2 m.

Montážny postup:

1. Odoberte dizajnové tienidlo 2. Uvoľnite západku 3 a odklopte spodnú polovicu krytu. **3.** Naznačte otvory na vŕtanie. **4.** Vytvárajte otvory, vložte hmoždinky (Ø 6 mm). **5.** Pripravte stenu na zavedenie káblov v závislosti od nadomietkového alebo podomietkového typu vedenia.

6. Preveďte kábel napájacieho vedenia a prírodný kábel spotrebiča a pripojte ich. Pri kábli nadomietkového vedenia použite tesniace zátky.

a) Pripojenie napájacieho vedenia

Napájacie vedenie tvorí dvoj- až trojžilový kábel:

L = fáza

N = nulový vodič

PE = ochranný vodič (⊖)

V prípade pochybností musíte káble identifikovať pomocou skúšačky napätia; potom ich znova odpojte od napätia. Fázu (**L**) a nulový vodič (**N**) pripojte podľa označenia svoriek. Ochranný vodič pripojte na uzemňovací kontakt (⊖).

Na napájacie vedenie sa môže namontovať sieťový spínač na zapínanie a vypínanie. Alternatívne môžete senzor aktivovať na dobu nastaveného času ručne pomocou tlačidla otvárača v napájacom vedení.

b) Pripojenie prívodného vedenia spotrebiča

Prívodné vedenie, napr. svietidla, tvorí taktiež dvoj- až trojžilový kábel. Živý vodič svietidla pripojte na svorku s označením **L'**. Nulový vodič nainštalujte do svorky označenej ako **N**

spolu s nulovým vodičom napájacieho vedenia.

Ochranný vodič pripojte na uzemňovací kontakt (⊕).

7. Naskrutkujte kryt a znova ho zatvorte.

8. Nasadte šošovku (dosah voliteľný, max. 5 m alebo 12 m), pozri kapitolu Nastavenie dosahu.

9. Nastavte čas [5] a stmievanie [4] (pozri kapitolu Funkcie).

10. Nasadte dizajnové tienidlo [2] a zaistite ho poistnou skrutkou [1] proti neoprávnenému odobratiu.

Dôležité: Zámena prípojkov môže viesť k poškodeniu prístroja.

Montáž s rohovým nástenným držiakom

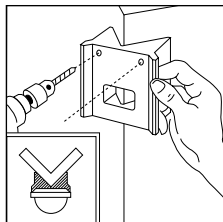
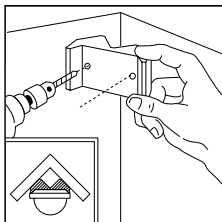

Pomocou rohových nástenných držiakov možno IS 180-2 pohodlne namontovať na vnútorné a vonkajšie rohy. Pri vŕtaní otvorov použite ako vŕtací šablónu rohový nástenný držiak. Týmto spôsobom nastavíte vŕtaný otvor do správneho uhla a rohový nástenný držiak možno bez problémov namontovať. Rohové nástenné držiaky sú dostupné samostatne: 4007841085131 čierna 4007841085148 biela

Funkcie

Po pripojení prístroja na elektrickú sieť, zatvorení krytu a nasadení šošovky môžete systém uviesť do

prevádzky. Za dizajnovým tienidlom sú ukryté 2 možnosti nastavenia.

Dôležité: Nastavenie času a stmievania vykonávajúte len s namontovanou šošovkou.

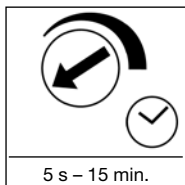

Oneskorenie vypnutia (nastavenie času)

Požadovaná doba svietenia svietidla sa môže plynulo nastaviť od cca 5 s do max. 15 min. Ľavý doraz nastavovacej skrutky znamená najkratšiu dobu cca 5 s, pravý doraz

nastavovacej skrutky znamená najdlhšiu dobu cca 15 min. Pri nastavovaní oblasti snímania a počas skúšky funkčnosti sa odporúča nastaviť najkratšiu dobu.

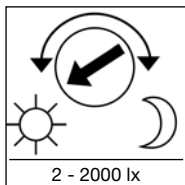

Nastavenie stmievania (prah citlivosti)

Požadovaný prah citlivosti senzora sa môže nastaviť plynulo od cca 2 lx do 2000 lx. Ľavý doraz nastavovacej skrutky znamená prevádzku pri dennom svetle cca 2000 lx, pravý doraz nastavovacej skrutky

znamená prevádzku pri stmievaní 2 lx. Pri nastavovaní oblasti snímania a počas skúšky funkčnosti pri dennom svetle musí byť nastavovacia skrutka v polohe ľavého dorazu.

Základné nastavenia dosahu

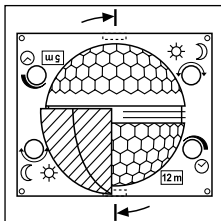

Šošovka IS 180-2 je rozdelená na dve snímacie oblasti. Jedna polovica umožňuje dosah max. 5 m, druhá dosah max. 12 m (pri montážnej výške cca 2 m). Po nasadení šošovky (šošovku pevne upevníte do príslušnej drážky) je vpravo dole viditeľná hodnota max. dosahu 12 m alebo 5 m.

Šošovku môžete pomocou skrutkovača z boku uvoľniť z uchytenia a v závislosti od požadovaného dosahu znovu nasadiť.

Príklady

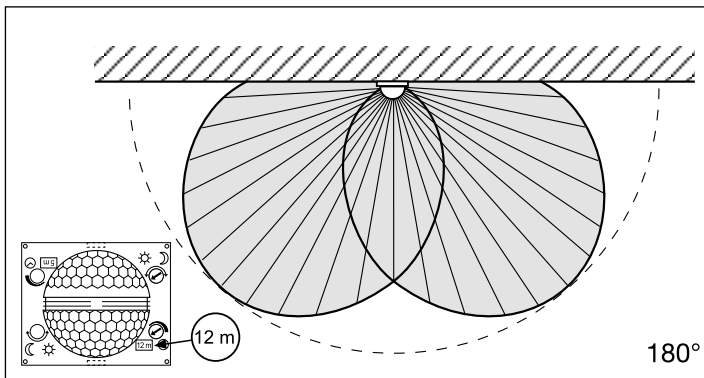
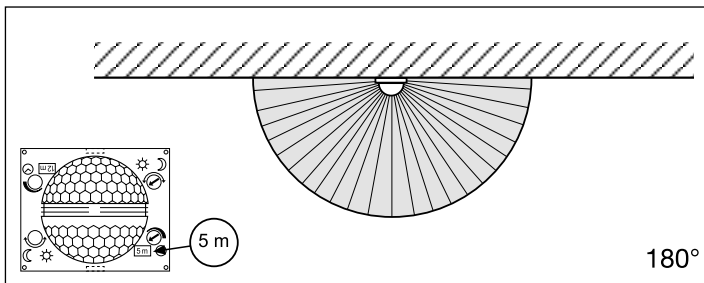

Individuálne jemné nastavenie pomocou krytov

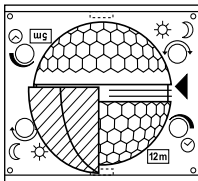
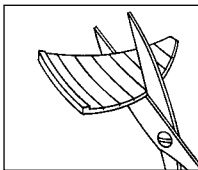

Na vylúčenie alebo cielečné monitorovanie dodatočných priestorov, ako sú napr. chodníky alebo susedné pozemky, je možné oblasť snímania presne vymedziť montážou krytov.

Kryty môžete pozdĺž predznačeného delenia oddeliť v zvislom a vodorovnom smere alebo nastrihnúť pomocou nožníc. Následne ich môžete zavesiť na najvyššej priehlbine v strede šošovky. Nasadením dizajnového tienidla sa napokon zafixujú.

(Pozri dole: Príklady redukcie uhla snímania, ako aj redukcie dosahu.)

Príklady

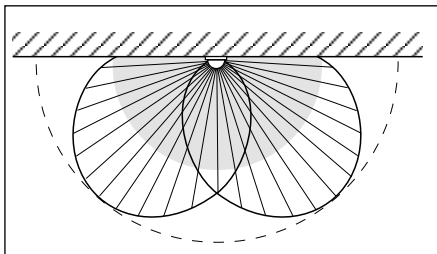
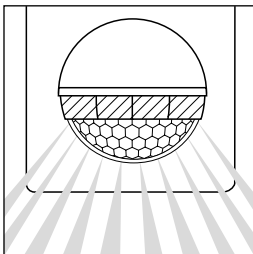
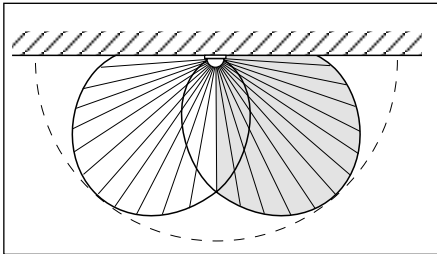
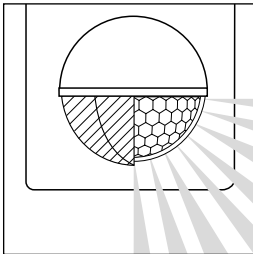

Príklady zapojenia

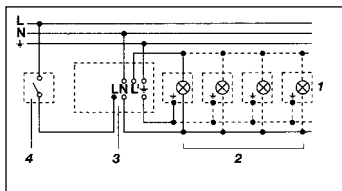

1. Svetidlo bez nulového vodiča

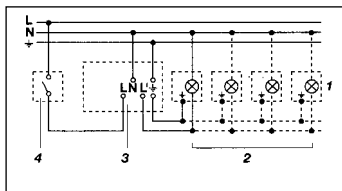

2. Svetidlo s nulovým vodičom

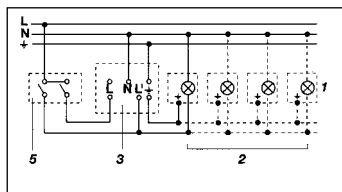

3. Pripojenie cez sériový spínač pre manuálnu a automatickú prevádzku

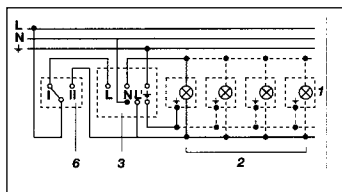

4. Pripojenie cez prepínač pre režim trvalého svietenia a režim automatickej prevádzky

Poloha I: automatická prevádzka

Poloha II: manuálna prevádzka trvalého osvetlenia

Pozor: Vypnutie zariadenia nie je možné, jedine voľiteľná prevádzka medzi polohou I a polohou II.

- 1) napr. 1-4 x 100 W žiarovky
- 2) spotrebič, osvetlenie max. 1000 W (pozri technické údaje)
- 3) pripájacie svorky IS 180-2
- 4) interný domový spínač
- 5) interný domový sériový spínač, manuál, automatika
- 6) interný domový prepínač, automatika, nepretržité svietenie

Prevádzka/starostlivosť

Infračervený senzor je vhodný na automatické zapínanie svetla. Nie je vhodný na špeciálne poplašné systémy proti vlámaniu, keďže nie je predpísaným spôsobom zabezpečený proti zneužitiu.

Poveternostné vplyvy môžu ovplyvniť funkčnosť pohybového senzora. Pri silnom vetre, snehu, daždi a krupobití môže dôjsť k chybnému spusteniu, pretože senzor nedokáže odlišiť náhle

výkyvy teploty od zdrojov tepla. Snímaciu šošovku môžete v prípade znečistenia vyčistiť pomocou vlhkej handričky (bez čistiaceho prostriedku).

Prevádzkové poruchy

Porucha	Príčina	Náprava
IS 180-2 bez napätia	<ul style="list-style-type: none">■ chybná poistka, nezapnuté■ skrat■ vypnutý sieťový spínač	<ul style="list-style-type: none">■ vymeniť poistku, zapnúť sieťový spínač, skontrolovať vedenie pomocou skúšačky napätia■ skontrolovať prípojky■ zapnúť
IS 180-2 sa nezapína	<ul style="list-style-type: none">■ pri dennej prevádzke, nastavenie stmievania je nastavené na nočnú prevádzku■ chybná žiarovka■ vypnutý sieťový spínač■ chybná poistka■ oblasť snímania nie je cielene nastavená	<ul style="list-style-type: none">■ nanovo nastaviť■ vymeniť žiarovku■ zapnúť■ vymeniť poistku, príp. skontrolovať pripojenie■ nanovo nastaviť
IS 180-2 sa nevyvíja	<ul style="list-style-type: none">■ trvalý pohyb v oblasti snímania■ spínané svetidlo sa nachádza v oblasti snímania a nanovo sa zapína zmenou teploty■ prostredníctvom interného domového sériového spínača prepnuté na režim trvalého svietenia■ WiFi prístroj umiestnený veľmi blízko senzora	<ul style="list-style-type: none">■ skontrolovať oblasť snímania a príp. nanovo nastaviť, resp. zakryť■ zmeniť oblasť snímania, resp. zakryť■ sériový spínač prepnúť na automatiku■ zväčšiť vzdialenosť medzi WiFi prístrojom a senzorom
IS 180-2 sa neustále zapína/vypína	<ul style="list-style-type: none">■ v oblasti snímania sa nachádza spínané svetidlo■ v oblasti snímania sa pohybujú zvieratá■ zdroj tepla (napr. digestor) v oblasti snímania	<ul style="list-style-type: none">■ prestaviť oblasť snímania, resp. zakryť, zväčšiť vzdialenosť■ prestaviť oblasť, resp. zakryť■ prestaviť oblasť, resp. zakryť
IS 180-2 sa nežiaduco zapína	<ul style="list-style-type: none">■ vietor pohybuje konármi stromov a krikmi v oblasti snímania■ snímanie automobilov na ulici■ náhla zmena teploty spôsobená počasím (vietor, dážď, sneh) alebo vyfukovaným vzduchom z ventilátorov, otvorených okien	<ul style="list-style-type: none">■ vymedziť oblasť snímania pomocou krytov■ vymedziť oblasť snímania pomocou krytov■ zmeniť oblasť, preložiť miesto montáže

Zneškodnenie

Elektrické zariadenia, príslušenstvo a obaly odovzdajte na ekologickú recykláciu.



Elektrické zariadenia nevyhadzuje do komunálneho odpadu!

Iba pre krajiny EÚ:

Podľa platnej európskej smernice o odpade z elektrických a elektronických zariadení a jej implementácie do národnej legislatívy sa musia nepoužívané elektrické a elektronické zariadenia zbierať separovane a odovzdať na ekologickú recykláciu.

Záruka výrobcu

Tento výrobok značky STEINEL bol vyrobený s maximálnou dôslednosťou, skontrolovaný z hľadiska funkčnosti a bezpečnosti podľa platných predpisov a následne podrobený náhodnej kontrole. Spoločnosť Steinel preberá záruku za bezchybný stav a funkčnosť.

Záručná doba je 36 mesiacov a začína plynúť dňom predaja spotrebiteľovi. Odstránime nedostatky, ktoré vyplývajú z chyby materiálu alebo výrobné chyby, záručné plnenie sa uskutočňuje opravou alebo výmenou chybných dielov podľa nášho uváženia. Záručné plnenie sa nevzťahuje na poškodenie opotrebovaných dielov ani na škody a nedostatky, ktoré vzniknú nesprávnym zaobchádzaním alebo údržbou.

Ďalšie následné škody na cudzích objektoch sú zo záruky vylúčené. Záruka je platná len vtedy, ak sa nerozobraný prístroj s krátkym popisom chyby spolu s pokladničným dokladom alebo faktúrou (dátum kúpy a pečiatka predajcu) zašle riadne zabalený do príslušného servisu.

Servis:

Po uplynutí záručnej doby alebo v prípade chýb, na ktoré sa nevzťahuje záruka, vykonáva opravy náš dieľenský servis. Dobře zabalený výrobok zašlite na adresu najbližšieho servisu.

3 ROKY
ZÁRUKA
VÝROBCU

PL Instrukcja montażu (Tłumaczenie instrukcji oryginalnej)

Szanowny Kliencie!

Dziękujemy za zaufanie okazane zakupem czujnika ruchu na podczerwień firmy STEINEL. Jest to wysokiej jakości, wydajny produkt, który został wyprodukowany, przetestowany i zapakowany z niezwykłą

starannością. Przed instalacją należy zapoznać się z niniejszą instrukcją montażu. Tylko prawidłowa instalacja i uruchomienie urządzenia zapewniają długoletnią, niezawodną i bezusterkową

eksploatację. Życzymy wiele radości z użytkowania nowego czujnika ruchu na podczerwień.

Opis urządzenia

- 1 Śruba zabezpieczająca
- 2 Stylizowana przesłona
- 3 Soczewka (wyjmowana i obracana, do ustawiania podstawowego zasięgu czujnika, maks. 5 m lub 12 m)
- 4 Ustawianie progu czułości zmierzchovej 2-2000 luksów
- 5 Ustawienie czasu: 5 s - 15 min
- 6 Wypustka zatrasku (możliwość podniesienia obudowy podczas montażu i podłączenia do zasilania)

Dane techniczne

Wymiary (wys. × szer. × gł.):	120 × 76 × 56 mm
Moc:	Obciążenie żarówkami/lampami halogenowymi 1000 W Światłówki EVG 1000 W Światłówki bez kompensacji 500 VA Światłówki kompensowane szeregowo 406 VA Światłówki kompensowane równoległe 406 VA Nisko woltowe lampy halogenowe 1000 VA LED < 2 W 16 W 2 W < LED < 8 W 64 W LED > 8 W 64 W Obciążenie pojemnościowe 132 µF
Zasilanie sieciowe:	230-240 V, 50 Hz
Kąt wykrywania:	180° poziomo, 90° pionowo
Zasięg czujnika:	ustawienie podstawowe 1: maks. 5 m ustawienie podstawowe 2: maks. 12 m (ustawienie fabryczne) + dokładna regulacja za pomocą przesłon 1-12 m
Ustawienie czasu:	5 s - 15 min (ustawienie fabryczne: 5 s)
Ustawianie progu czułości zmierzchovej:	2-2000 luksów (ustawienie fabryczne: 2000 luksów)
Stopień ochrony:	IP 54
Zakres temperatury:	-20 do +50°C

Zasada działania

IS 180-2 jest wyposażony w dwa czujniki piroelektryczne 120°, które odbierają niewidzialne promieniowanie ciepłe, emitowane przez poruszające się ciała (ludzi, zwierząt itp.). Zarejestrowane w ten sposób promieniowanie ciepłe jest przetwarzane przez układ elektroniczny,

powodując włączenie podłączonego odbiornika energii (np. lampy). Przeszkody, np. mury lub szklane szyby, nie pozwalają na wykrycie promieniowania ciepłego, a zatem nie następuje załączenie oprawy. Za pomocą dwóch czujników piroelektrycznych uzyskuje się kąt wykrywania

180° z kątem rozwarcia 90°. Soczewka czujnika jest wyjmowana i obracana. Pozwala to na ustawienie dwóch podstawowych zasięgów czujnika: maks. 5 m lub 12 m. Za pomocą dołączonych uchwytych ściennych czujnik na podczerwień można bezproblemowo zamontować w rogach i na narożnikach budynków.

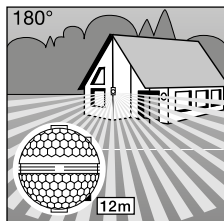

Zasięg czujnika maks. 12 m

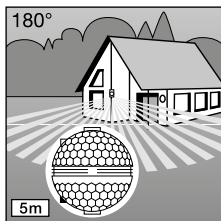

Zasięg czujnika maks. 5 m

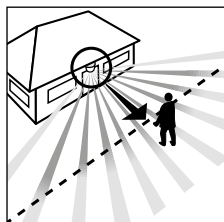

Kierunek ruchu:
promieniowy

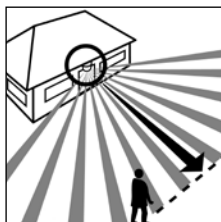

Kierunek ruchu: styczny

Ważne: Najpewniejsze wykrywanie poruszających się obiektów uzyskuje się po zamontowaniu czujnika bokiem do kierunku ruchu i przy braku przeszkód (takich jak drzewa, mury itp.), zasłaniających czujnik.

⚠ Zasady bezpieczeństwa

- Przed przystąpieniem do wykonywania wszelkich prac przy czujniku ruchu należy wyłączyć napięcie zasilające!
- Przewód zasilający, który należy podłączyć podczas montażu, nie może być pod napięciem. Dlatego najpierw należy wyłączyć prąd i sprawdzić brak napięcia za pomocą próbnika.
- Podczas instalacji czujnika wykonywana jest praca przy obecności napięcia sieciowego. Dlatego należy ją wykonać fachowo, zgodnie z obowiązującymi przepisami dotyczącymi instalacji i podłączania do zasilania elektrycznego. (DE-VDE 0100, AT-ÖVE-EN 1, CH-SEV 1000).
- Czujnik należy zabezpieczyć wyłącznikiem ochronnym o mocy 10 A. Maksymalna średnica przewodu sieciowego może wynosić 10 mm.
- Regulację czasu i progów czułości zmierzchovej wykonywać tylko z zamontowaną soczewką.

Instalacja/montaż na ścianie

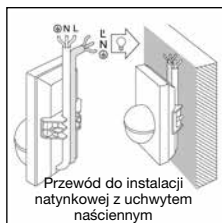
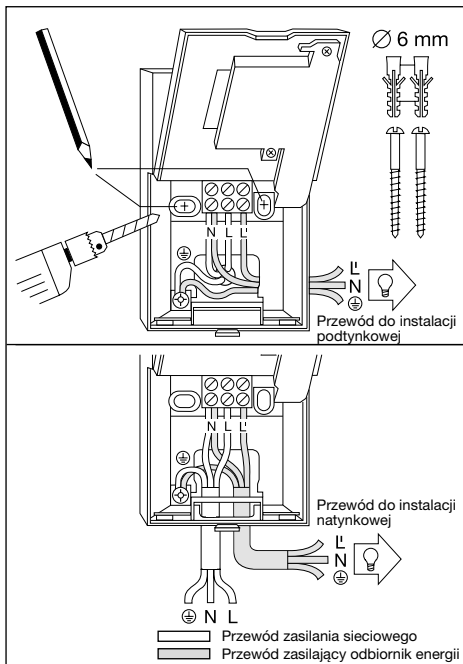

Wskazówka: Do montażu na ścianie można również użyć uchwytnych do instalacji w rogach pomieszczeń. W ten sposób można wygodnie poprowadzić przewody za czujnikiem od góry i przez otwór dla przewodu zasilającego natynkowego.

Miejsce montażu powinno być oddalone co najmniej o 50 cm od następnej oprawy, ponieważ promieniowanie ciepłe może powodować błędne działanie czujnika. W celu uzyskania podanego zasięgu czujnika rzędu 5/12 m, wysokość montażu powinna wynosić ok. 2 m.

Czynności montażowe:

1. Zdjąć stylizowaną przesuwną **2**. **2.** Odpiąć wypustkę zatrzasku **3** i otworzyć dolną część obudowy. **3.** Zaznaczyć rozmieszczenie otworów. **4.** Wywiercić otwory, włożyć kołki rozporowe (\varnothing 6 mm). **5.** Wylać otwory w ścianie do wprowadzenia przewodu natynkowego lub podtynkowego (w zależności od potrzeb).

6. Poprowadzić i podłączyć przewód zasilania sieciowego i przewód zasilający odbiornik. W przypadku przewodu natynkowego użyć zaślepek uszczelniających.

a) Podłączenie sieciowego przewodu zasilającego

Przewód zasilający jest kablem 2- lub 3-żyłowym:

L = faza

N = przewód zerowy

PE = przewód ochronny (⊕)

W razie wątpliwości należy zidentyfikować kable próbniemi napięcia, a następnie ponownie wyłączyć napięcie. Przewód fazowy (**L**) i zerowy (**N**) należy podłączyć do zacisków zgodnie z oznaczeniami. Przewód ochronny należy podłączyć do styku uziemniającego (⊕).

W przewodzie zasilającym można oczywiście zainstalować wyłącznik sieciowy do ręcznego włączania i wyłączania oświetlenia. Alternatywnie czujnik ruchu można uaktywnić w ustawionym przedziale czasu ręcznie, za pomocą przycisku ze stykiem rozwiernym, zainstalowanym w przewodzie zasilającym.

b) Podłączenie przewodu zasilającego odbiornika energii

Przewód zasilający lampy jest również kablem 2- lub 3-żyłowym. Przewód prądowy lampy należy podłączyć do zacisku oznaczonego literą **L'**. Przewód zerowy do zacisku oznaczonego literą **N** razem z przewodem

zerowym zasilania sieciowego. Przewód ochronny należy podłączyć do styku uziemiającego (⊕).

7. Przykręcić obudowę i ponownie ją zamknąć.

8. Założyć soczewkę (zasięg czujnika do wyboru, maks. 5 m lub 12 m), patrz rozdział Ustawianie zasięgu czujnika.

9. Ustawić czas [5] i próg czułości zmierzchowej [4] (patrz rozdział Funkcje).

10. Założyć stylizowaną przesłonę [2] i zabezpieczyć ją przed niepożądanym ściągnięciem za pomocą śruby zabezpieczającej [1].

Ważne: Pomylenie zaciśków może spowodować uszkodzenie urządzenia.

Montaż narożnego uchwyty naściennego

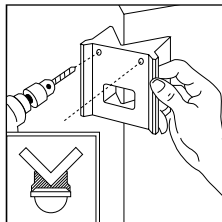
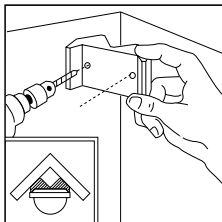

Dzięki wspornikom ściennym narożnym IS 180-2 możliwy jest wygodny montaż w narożnikach wewnętrznych i zewnętrznych. Podczas wiercenia otworów użyj wspornika ściennego narożnego jako szablonu do wiercenia.

W ten sposób otwór będzie znajdował się pod odpowiednim kątem i będzie można z łatwością zamontować wspornik. Wsporniki ścienne narożne są dostępne osobno: 4007841085131 czarne 4007841085148 białe

Funkcje

Po podłączeniu do zasilania sieciowego, zamknięciu obudowy i założeniu

soczewki można uruchomić urządzenie. Stylizowana przesłona 2 zapewnia dwie możliwości ustawienia.

Opóźnienie wyłączenia (ustawienie czasu)

Wymagany czas świecenia lampy można ustawić płynnie w zakresie od ok. 5 s do maks. 15 min. Pokrętko regulacyjne obrócone do oporu w lewo oznacza najkrótszy czas ok. 5 s,

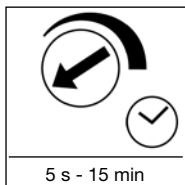

Ważne: Czas i próg czułości zmierzchowej regulować tylko z zamontowaną soczewką.

pokrętko regulacyjne obrócone do oporu w prawo oznacza najdłuższy czas ok. 15 min. Podczas ustawiania zasięgu czujnika i testu działania zalecamy ustawienie najkrótszego czasu świecenia.

Ustawianie czułości zmierzchowej (progu czułości czujnika)

Żądany próg załączania czujnika można płynnie regulować w zakresie od ok. 2 do 2000 luksów. Pokrętko regulacyjne obrócone do oporu w lewo oznacza tryb pracy dziennej,

ok. 2000 luksów. Pokrętko regulacyjne obrócone do oporu w prawo oznacza tryb pracy po zmierzchu, ok. 2 luksów. Podczas ustawiania zasięgu czujnika i testu działania obrócić pokrętko regulacyjne do oporu w lewo.

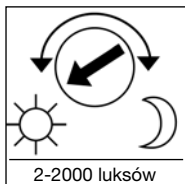

Ustawianie podstawowego zasięgu czujnika

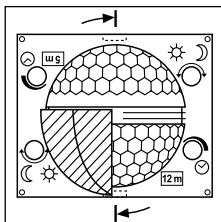

Soczewka czujnika ruchu IS 180-2 jest podzielona na dwa zakresy zasięgu. Za pomocą jednej połowy uzyskuje się zasięg maksymalnie do 5 m, a za pomocą drugiej maksymalnie do 12 m (przy wysokości montażu ok. 2 m). Po założeniu soczewki (zamocować soczewkę w przewidzianej do tego celu prowadnicy) na dole

po prawej stronie można odczytać wybrany zasięg: maksymalnie do 12 m lub do 5 m. Soczewkę można odpiąć bokiem z zatrzaśki za pomocą wkrętaka i założyć ponownie, zgodnie z wymaganym zasięgiem czujnika.

Przykłady

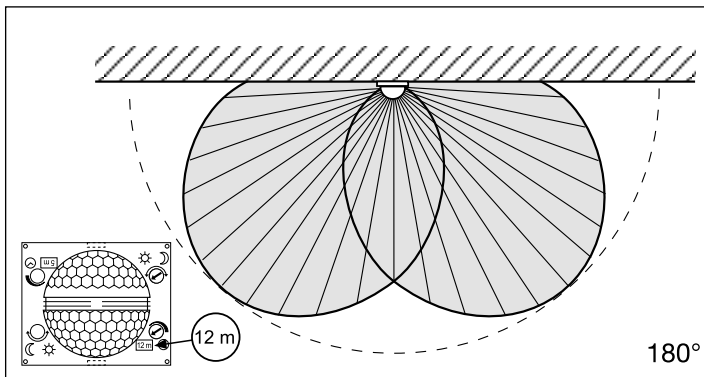
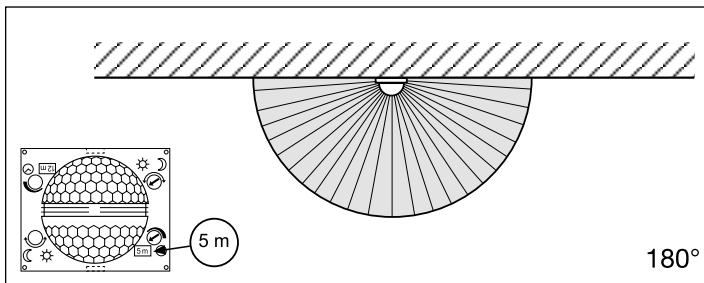

Indywidualne, dokładne ustawianie czujnika za pomocą przesłon

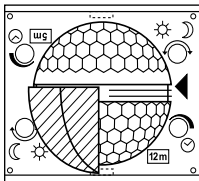
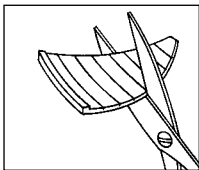

Aby wykluczyć dodatkowe obszary wykrywania, jak np. ścieżki, sąsiednie posesje, albo wybiórczo je kontrolować, można dokładnie ustawić zasięg czujnika za pomocą przesłon.

Przesłony można rozdzielić wzdłuż przygotowanych w tym celu pionowych lub poziomych rowków albo rozciąć nożyczkami. Można je potem zawiesić w górnym zagłębieniu na środku soczewki. Założenie stylizowanej przesłony powoduje ich unieruchomienie.

(Patrz poniżej: przykłady zmniejszania kąta wykrywania oraz redukcji zasięgu czujnika.)

Przykłady

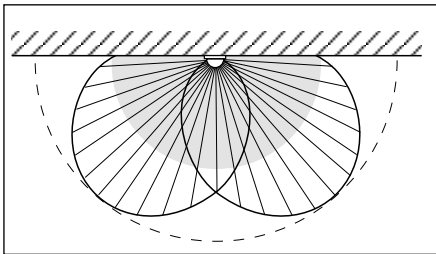
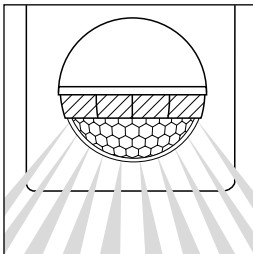
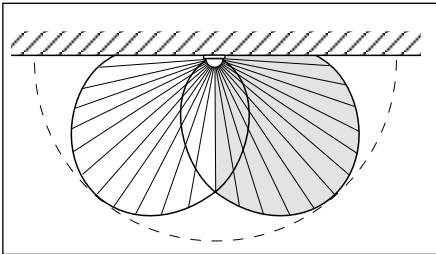
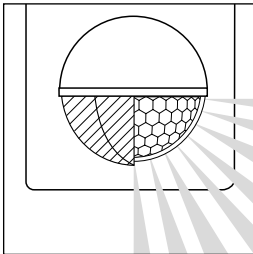

Przykłady podłączenia

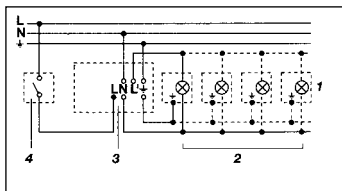

1. Lampa bez przewodu zerowego

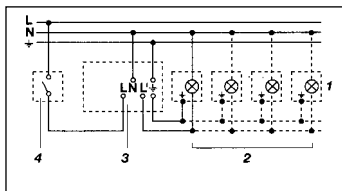

2. Lampa z przewodem zerowym

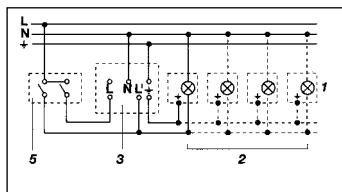

3. Podłączenie przez przełącznik szeregowy dla trybu ręcznego i automatycznego

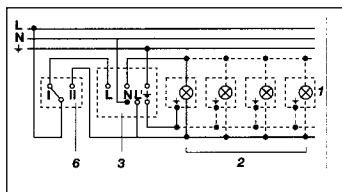

4. Podłączenie przez przełącznik schodowy dla oświetlenia stałego i trybu automatycznego

Położenie I: tryb automatyczny
Pozycja II: ręczne włączanie stałego świecenia

Uwaga: wyłączenie urządzenia nie jest możliwe, można tylko przełączać między pozycją I a pozycją II.

- 1) np. 1-4 x żarówki 100 W
- 2) odbiornik energii, oświetlenie o poborze mocy maks. 1000 W (patrz Dane techniczne)
- 3) zaciski przyłączeniowe czujnika IS 180-2
- 4) wyłącznik wewnątrz budynku
- 5) wyłącznik wewnątrz budynku, tryb ręczny/automatyczny
- 6) wyłącznik schodowy wewnątrz budynku, tryb automatyczny, światło stałe

Eksploatacja/konserwacja

Czujnik ruchu na podczerwień jest przeznaczony do automatycznego włączania światła. Urządzenie nie nadaje się do specjalnych instalacji antywłamaniowych, ponieważ nie jest wyposażone w przewidziane prze-

pisami zabezpieczenie antysabotażowe. Czynniki atmosferyczne mogą wpływać na działanie czujnika ruchu. Silne porywy wiatru, śnieg, deszcz lub grad mogą powodować błędne zadziałanie czujnika, ponie-

waż nagłe zmiany temperatury nie dają się odróżnić od źródeł ciepła. Zabrudzoną soczewkę czujnika można oczyścić wilgotną ściereczką (bez użycia środków czyszczących).

Usterki

Usterka	Przyczyna	Usuwanie
czujnik IS 180-2 bez napięcia	<ul style="list-style-type: none">■ przepalony bezpiecznik, wyłączony wyłącznik sieciowy■ zwarcie■ wyłączony wyłącznik sieciowy	<ul style="list-style-type: none">■ założyć nowy bezpiecznik, włączyć wyłącznik sieciowy, sprawdzić przewód próbnikiem napięcia■ sprawdzić przyłącza■ włączyć
czujnik IS 180-2 nie włącza się	<ul style="list-style-type: none">■ przy dziennym trybie pracy ustawiono próg czułości zmierzchowej dla nocnego trybu pracy■ uszkodzona żarówka■ wyłączony wyłącznik sieciowy■ przepalony bezpiecznik■ niedokładnie ustawiony obszar wykrywania czujnika	<ul style="list-style-type: none">■ ustawić ponownie■ wymienić żarówkę■ włączyć■ założyć nowy bezpiecznik, ewentualnie sprawdzić przyłącze■ wyregulować ponownie
czujnik IS 180-2 nie wyłącza się	<ul style="list-style-type: none">■ w obszarze wykrywania czujnika ciągle coś się porusza■ podłączona lampa znajduje się w obszarze wykrywania czujnika i włącza się stale na skutek zmiany temperatury■ włączona funkcja stałego świecenia przez przełącznik szeregowy wewnątrz budynku■ Urządzenie WLAN umieszczone bardzo blisko czujnika	<ul style="list-style-type: none">■ sprawdzić obszar wykrywania, ew. wyregulować go ponownie lub zasłonić przesłonami■ zmienić obszar wykrywania czujnika lub zasłonić go przesłonami■ przełącznik szeregowy ustawiony na tryb automatyczny■ Zwiększyć odległość pomiędzy urządzeniem WLAN a czujnikiem
czujnik IS 180-2 stale włącza się i wyłącza	<ul style="list-style-type: none">■ podłączona lampa znajduje się w obszarze wykrywania czujnika■ w obszarze wykrywania czujnika poruszają się zwierzęta■ źródło ciepła (np. wyciąg kuchenny) w obszarze wykrywania czujnika	<ul style="list-style-type: none">■ zmienić obszar wykrywania czujnika lub zasłonić go przesłonami, zwiększyć odstęp■ zmienić obszar wykrywania czujnika lub zasłonić go przesłonami■ zmienić obszar wykrywania czujnika lub zasłonić go przesłonami

Usterka

czujnik IS 180-2 włącza się w niepożądanym momencie

Przyczyna

- wiatr porusza gałęziami drzew i krzewami w obszarze wykrywania czujnika
- czujnik rejestruje ruch pojazdów na ulicy
- gwałtowne zmiany temperatury na skutek czynników atmosferycznych (wiatr, deszcz, śnieg) lub nadmuch z wentylatorów, otwartych okien

Usuwanie

- zasłonić przesłonami odpowiednie obszary
- zasłonić przesłonami odpowiednie obszary
- zmienić obszar wykrywania czujnika, zmienić miejsce montażu

Utylizacja

Urządzenia elektryczne, akcesoria i opakowania należy oddać do recyklingu przyjaznego środowisku.



Nie wyrzucać urządzeń elektrycznych wraz z odpadami z gospodarstw domowych!

Tylko dla krajów UE:

Zgodnie z obowiązującymi dyrektywami europejskimi w sprawie zużytych urządzeń elektrycznych i elektrochemicznych oraz ich wdrażaniu do prawa krajowego nienależące do użytkowania urządzenia elektryczne należy odbierać osobno i pod-

dawać recyklingowi w sposób przyjazny środowisku.

Gwarancja producenta

Opisywany produkt firmy STEINEL został wykonany z dużą starannością. Prawidłowe działanie i bezpieczeństwo użytkowania potwierdzają przeprowadzone losowo kontrole jakości oraz zgodność z obowiązującymi przepisami. Firma Steinel nie ponosi odpowiedzialności za prawidłowe właściwości i działanie. Okres gwarancji wynosi 36 miesięcy i rozpoczyna się z dniem sprzedaży użytkownikowi.

W ramach gwarancji usuwamy braki wynikłe z wad materiałowych lub produkcyjnych, świadczenie gwarancyjne następuje według

naszej decyzji przez naprawę lub wymianę wadliwych części. Gwarancja nie obejmuje uszkodzenia części podlegających zużyciu eksploatacyjnemu, uszkodzeń i usterek spowodowanych przez nieprawidłową obsługę lub konserwację.

Gwarancja nie obejmuje odpowiedzialności za szkody wtórne powstałe na przedmiotach trzecich.

Gwarancja jest udzielana tylko wtedy, gdy prawidłowo zapakowane urządzenie (nierozłożone na części) zostanie odesłane do odpowiedniego punktu serwisowego wraz z krótkim opi-

sem usterki, paragonem lub rachunkiem zakupu (opartym datą zakupu i pieczęcią sklepu).

Serwis:

Po upływie okresu gwarancji lub w razie usterek nieobjętych gwarancją, naprawy wykonuje nasz serwis firmowy. Prosimy o wysłanie dobrze zapakowanego urządzenia do najbliższego punktu serwisowego.

3 LATA
GWARANCJI
PRODUCENTA

RO Instrucțiuni de montare

Stimați clienți,

Vă mulțumim pentru încrederea manifestată prin achiziționarea acestui senzor infraroșu STEINEL. V-ați decis pentru un produs de înaltă calitate, fabricat, testat și ambalat cu cea mai mare grijă.

Înainte de efectuarea lucrărilor de instalare, vă rugăm să parcurgeți prezentele instrucțiuni de montare, deoarece numai o instalare și o punere în funcțiune corespunzătoare asigură o funcționare de lungă durată, fiabilă și fără defecțiuni.

Vă dorim să vă bucurați de noul dumneavoastră senzor infraroșu STEINEL.

Descrierea produsului

- 1 Șurub de siguranță
- 2 Mască decorativă
- 3 Lentilă (demontabilă și rotativă, pentru selectarea setării de bază a razelor de acțiune, de max. 5 m sau 12 m)
- 4 Luminozitate la comutare 2-2000 lucși
- 5 Temporizare 5 sec. - 15 min.
- 6 Dispozitiv de blocare (carcasa se poate deschide, pentru montaj și conectare la rețea)

Date tehnice

Dimensiuni (Î x L x A):	120 x 76 x 56 mm
Putere:	Sarcină bec/lampă cu halogen 1000 W Lămpi cu tub fluorescent, balast electronic 1000 W Lămpi cu tub fluorescent, necompensate 500 VA Lămpi cu tub fluorescent, compensate în șir 406 VA Lămpi fluorescente compensate paralel 406 VA Lămpi cu halogen, cu voltaj mic 1000 VA LED < 2 W 16 W 2 W < LED < 8 W 64 W LED > 8 W 64 W Sarcină capacitivă 132 μF
Alimentare de la rețea:	230-240 V, 50 Hz
Unghi de detecție	180° orizontal, 90° vertical
Raza de acțiune a senzorului:	setare de bază 1: max. 5 m setare de bază 2: max. 12 m (setare din fabrică) + reglaj fin cu ajutorul obturatoarelor 1-12 m
Temporizare:	5 sec. - 15 min. (setare din fabrică: 5 sec.)
Luminozitate la comutare:	2-2000 lucși (setare din fabrică: 2000 lucși)
Tip de protecție:	IP 54
Domeniu de temperatură:	-20 până la +50 °C

Principiul de funcționare

IS 180-2 este echipat cu doi piro senzori de 120° care detectează radiațiile termice invizibile ale corpurilor în mișcare (oameni, animale, etc.).

Radiațiile termice astfel înregistrate sunt convertite de un sistem electronic, care activează un consumator

conectat (de ex. o lampă). Obstacolele, cum ar fi zidurile sau geamurile, se opun detectării radiațiilor termice, nefăcând deci posibilă comutarea lămpii. Cu ajutorul celor doi piro senzori se obține un unghi de detecție de 180° cu un unghi de deschidere de 90°. Lentila este de-

montabilă și se poate roti. Acest lucru vă permite două setări de bază ale razei de acțiune, de max. 5 m sau 12 m. Cu ajutorul suporturilor de perete din pachetul de livrare, senzorul dvs. înfrăroșu poate fi montat atât pe colțul interior cât și pe colțul exterior al pereților.

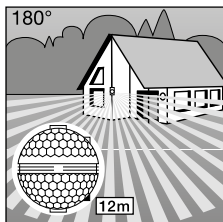

Rază de acțiune max. 12 m

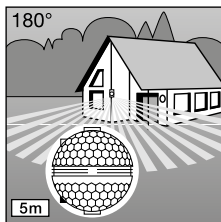

Rază de acțiune max. 5 m

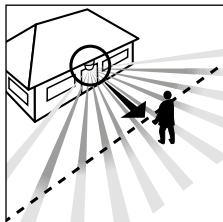

Direcția de deplasare:
frontal

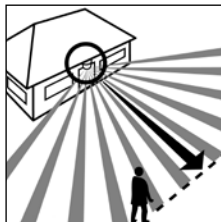

Direcția de deplasare:
lateral

Important: Cea mai sigură detecție a mișcării se obține atunci când aparatul se montează perpendicular față de direcția de deplasare și când nu există obstacole (cum ar fi copaci, ziduri, etc.) care să împiedice vizibilitatea senzorului.

⚠️ Instrucțiuni de siguranță

- Înainte de efectuarea oricăror lucrări la senzorul de mișcare, întrerupeți alimentarea cu energie electrică!
- La montare, cablul electric care urmează să fie conectat nu trebuie să fie sub tensiune. De aceea, mai întâi întrerupeți alimentarea cu energie electrică și verificați

tensiunea cu un creion de tensiune.

- Instalarea senzorului presupune o intervenție la rețeaua electrică. Din acest motiv, trebuie efectuată conform instrucțiunilor de instalare și condițiilor de racordare naționale. (DE-VDE 0100, AT-ÖVE-EN 1, CH-SEV 1000).

- Vă rugăm să aveți în vedere că senzorul trebuie prevăzut cu o siguranță de protecție de 10 A. Cablul de conectare la rețea trebuie să aibă un diametru de maxim 10 mm.
- Setarea temporizării și a luminozității de comutare nu se va face decât după montarea lentilei.

Instalarea / Montajul pe perete

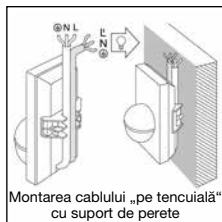
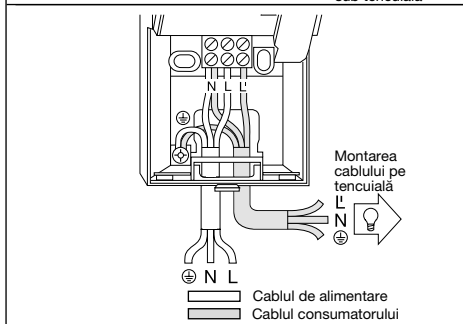
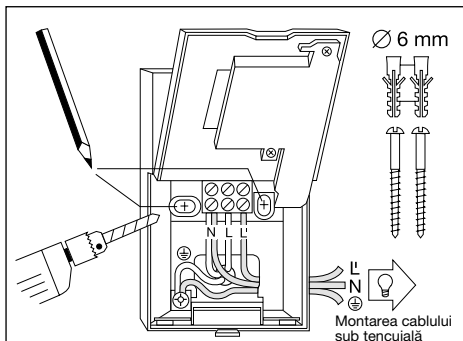

Notă: Pentru montarea pe perete se poate utiliza și suportul de perete pentru montarea pe colț în interior, care face parte din pachetul de livrare. În acest fel cablurile pot fi introduse comod de sus, din spatele aparatului, și trecute prin orificiul pentru cablu „pe tencuială”.

Locul de montaj trebuie să se afle la o distanță de cel puțin 50 cm de o lampă, întrucât radiația termică a acesteia poate produce declanșări eronate ale senzorului. Pentru a obține razele de acțiune de 5/12 m menționate, înălțimea de montaj trebuie să fie de cca. 2 m.

Etapele montării:

1. Scoateți masca decorativă [2].
2. Desfaceți dispozitivul de blocare [6] și deschideți jumătatea inferioară a carcasei.
3. Marcați locurile viitoarelor găuri.
4. Dați găurile, introducând diblurile (Ø 6 mm).
5. Perforați carcasa în zonele preformate pentru introducerea cablului, în funcție de cum o cere „montarea pe tencuială” sau „sub tencuială”.
6. Introduceți cablul de alimentare de la rețea și cablul consumatorului și conectați-le. La montarea cablului „pe tencuială” utilizați dopuri de etanșare.

a) Conectarea cablului de alimentare

Alimentarea de la rețea se realizează printr-un cablu cu 2 până la 3 conductori:

L = fază

N = conductor de nul

PE = conductor de protecție (⊕)

Dacă aveți îndoieli, trebuie să identificați conductorii cu ajutorul unui creion de tensiune; după aceea ei trebuie scoși din nou de sub tensiune. Faza (**L**) și conductorul de nul (**N**) se conectează la bornele corespunzătoare. Conductorul de protecție se conectează la contactul de împământare (⊕).

Pe cablul de alimentare se poate monta, bineînțeles, un întrerupător de rețea, pentru activare și dezactivare. Alternativ, senzorul poate fi activat manual pe durata timpului setat, printr-un buton de comandă pe cablul de alimentare.

b) Conectarea cablului consumatorului

Cablul către lampă are de asemenea 2 până la 3 conductori. Conductorul care conduce curentul către lampă se montează la borna marcată cu **L'**. Conductorul de nul se conectează la borna marcată cu **N**, împreună cu conductorul de nul

al cablului de alimentare. Conductorul de protecție se montează la contactul de împământare (⊕).

7. Înșurubați carcasa și închideți-o la loc.

8. Montați lentila (puteți alege între raza de acțiune de max. 5 m sau 12 m) v. capitolul Reglarea razei de acțiune.

9. Realizați setarea temporizării [5] și a luminozității la comutare [4] (v. capitolul Funcții).

10. Poziționați masca decorativă [2] și asigurați-o împotriva scoaterii neautorizate, folosind șurubul de siguranță [1].

Important: o inversare a conexiunilor poate duce la deteriorarea aparatului.

Montare - suport de perete pentru colț

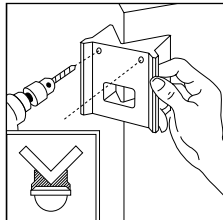
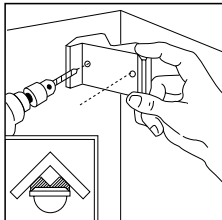

Cu suporturile de perete de colț, IS 180-2 poate fi montat convenabil pe colțurile interioare și exterioare. Utilizați suportul de perete de colț ca șablon de găurire când găuriți. Astfel, poziționați gaura la unghiul potrivit, iar suportul de perete de colț poate fi montat fără probleme.

Suporturile de perete de colț sunt disponibile separat: 4007841085131 negru 4007841085148 alb

Funcții

După ce ați realizat conectarea la rețea, ați închis carcasa și ați montat lentila, instalația poate fi pusă în funcțiune.

În spatele măștii decorative 2 se află cele două posibilități de reglare.

Important: Nu setați temporizarea și luminozitatea de comutare decât după montarea lentilei.

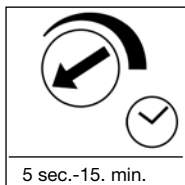

Temporizarea la stingere (temporizare)

Durata de iluminare dorită pentru lampă poate fi reglată continuu de la cca. 5 sec. până la max.

15 min. Șurubul de reglare la opritorul din stânga înseamnă durata cea mai

scurtă, de cca. 5 sec., șurubul de reglare la opritorul din dreapta înseamnă durata cea mai lungă, de cca. 15 min. La setarea domeniului de detecție și funcționarea de probă se recomandă setarea duratei celei mai scurte.

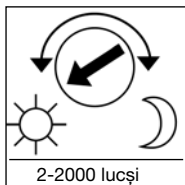

Reglarea luminozității la comutare (prag de declanșare)

Pragul dorit de comutare a senzorului poate fi reglat continuu între circa 2 și 2000 lucși. Șurubul de reglare la opritorul din stânga înseamnă regim de lumină diurnă, cca. 2000 lucși.

Șurubul de reglare la opritorul din dreapta înseamnă regim de crepuscularitate, cca. 2 lucși. La setarea domeniului de detecție și la funcționarea de probă, șurubul de reglare trebuie să se afle la opritorul din stânga.

Setările de bază ale razei de acțiune

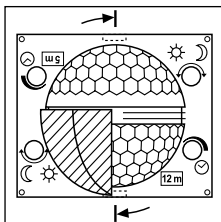

Lentila aparatului IS 180-2 este divizată în două domenii de detecție. Cu una dintre jumătăți se obține o rază de acțiune de max. 5 m, cu cealaltă o rază de acțiune de max. 12 m (la o înălțime de montare de cca. 2 m). După montarea lentilei (prindeți lentila bine în ghidajul prevăzută), raza de acțiune max. selectată, de

12 m sau de 5 m, se poate citi în dreapta jos. Lentila poate fi scoasă din lăcaș din lateral, cu ajutorul unei șurubelnițe, și montată la locul corespunzător razei de acțiune dorite.

Exemple

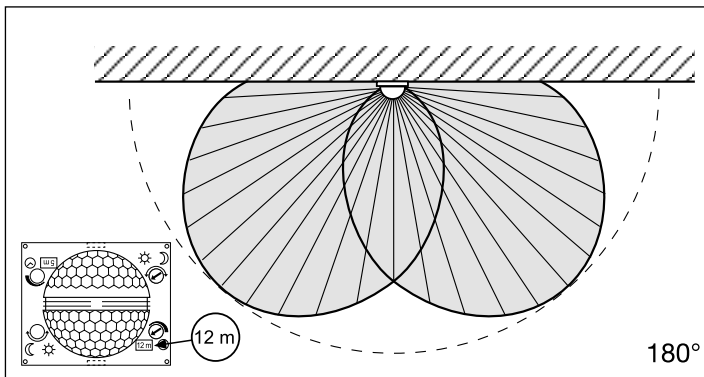
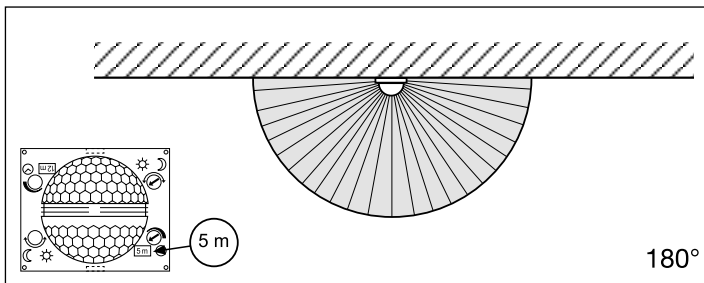

Reglaj fin individual cu ajutorul obturatorilor

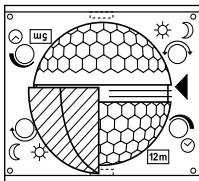
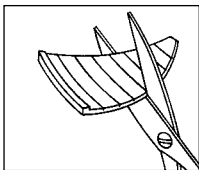

Pentru a delimita sau a supraveghea în mod precis zone suplimentare, ca de ex. trotuare domeniul de detecție se poate regla în mod precis, prin montarea de obturatoare.

Obturatorile pot fi amplasate separat pe verticală sau orizontală urmărind segmentele prefabricate, sau pot fi tăiate cu o foarfecă. Ulterior pot fi suspendate în prima adâncitură de sus, pe mijlocul lentilei. Montarea măștii decorative este ultimul pas în fixarea obturatorilor.

(vezi mai jos: exemple de reducere a unghiului de detecție, precum și de reducere a razei de acțiune.)

Exemple

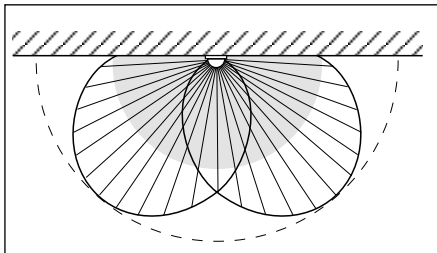
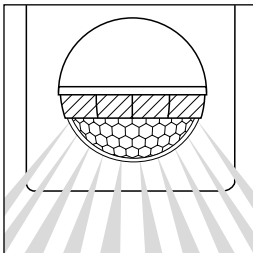
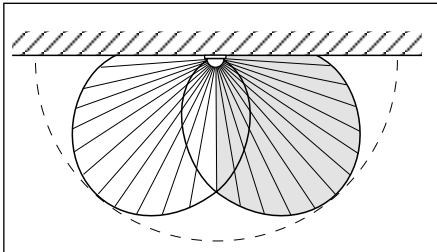
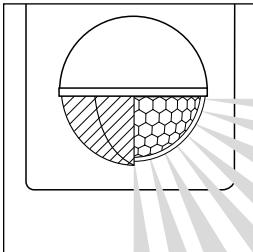

Exemple de conectare

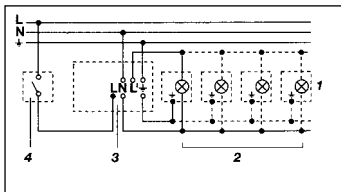

1. Lampă fără conductorul neutru disponibil

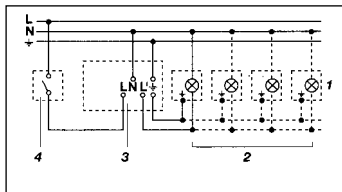

2. Lampă cu conductorul neutru disponibil

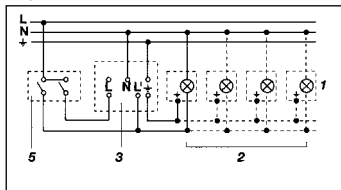

3. Conexiune prin întrerupător în serie pentru regim manual și automat

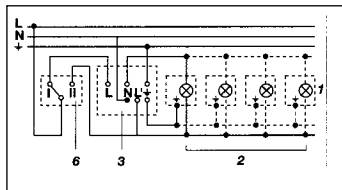

4. Conexiune printr-un întrerupător cu două căi pentru aprindere permanentă și pentru regim automat

Poziția I: regim automat

Poziție II: regim manual aprindere permanentă

Atenție: Nu este posibilă o decuplare a instalației, ci numai un regim la alegere între poziția I și poziția II.

- 1) De ex. 1-4 becuri x 100 W
- 2) Consumator, iluminare max. 1000 W (vezi Date tehnice)
- 3) Borne de conexiune IS 180-2
- 4) Întrerupător intern al casei
- 5) Întrerupător în serie intern al casei pentru regim manual și automat
- 6) Întrerupător cu două căi intern al casei pentru regim automat și aprindere permanentă

Utilizare/Îngrijire

Senzorul infraroșu este adecvat pentru aprinderea și stingerea automată a luminii. Aparatul nu este recomandat pentru instalațiile de alarmă speciale, deoarece nu este echipat în acest sens cu sistemul prevăzut de siguranță împo-

triva sabotajului. Influențele meteorologice pot afecta funcționarea senzorului de mișcare. În cazul unor puternice rafale de vânt sau în caz de ninsoare, ploaie sau grindină pot avea loc declanșări eronate, deoarece modificările bruște

de temperatură nu pot fi sesizate distinct în raport cu radiația termică. În caz de murdărire, lentila de detecție poate fi curățată cu ajutorul unei cârpe umede (fără detergent).

Defecțiuni în funcționare

Defecțiune	Cauză	Remediu
IS 180-2 fără tensiune	<ul style="list-style-type: none"> ■ Siguranță defectă, aparat neactivat ■ Scurtcircuit ■ Întrerupător de rețea DEZACTIVAT 	<ul style="list-style-type: none"> ■ Montați o siguranță nouă, activați întrerupătorul de rețea, verificați cablul cu ajutorul unui creion de tensiune ■ Verificați conexiunile ■ Activați
IS 180-2 nu se activează	<ul style="list-style-type: none"> ■ În regim de zi, reglajul luminozității la comutare este plasat pe regim de noapte ■ Becul este defect ■ Întrerupător de rețea DEZACTIVAT ■ Siguranță defectă ■ Domeniul de detecție nu este reglat corespunzător 	<ul style="list-style-type: none"> ■ Reglați din nou ■ Schimbați becul ■ Activați ■ Siguranță nouă, eventual verificați conexiunea ■ Reglați din nou
IS 180-2 nu se dezactivează	<ul style="list-style-type: none"> ■ Mișcare permanentă în domeniul de detecție ■ Lampa comutată se află în domeniul de detecție și comută din nou din cauza modificării temperaturii ■ Este pe funcționare permanentă, datorită întrerupătorului în serie intern al casei ■ Dispozitivul WLAN poziționat foarte aproape de senzor 	<ul style="list-style-type: none"> ■ Controlați domeniul și eventual refaceți reglajele, resp. utilizați obturatoare ■ Schimbați domeniul, resp. utilizați obturatoare ■ Întrerupătorul în serie pe regim automat ■ Măriți distanța dintre dispozitivul WLAN și senzor
IS 180-2 comută permanent între ACTIVAT / DEZACTIVAT	<ul style="list-style-type: none"> ■ Lampa comutată se află în domeniul de detecție ■ În domeniul de detecție se mișcă animale ■ Sursă de căldură (de ex. evacuare aburi) în domeniul de detecție 	<ul style="list-style-type: none"> ■ Schimbați domeniul, resp. obturați, măriți distanța ■ Schimbați domeniul, resp. obturați ■ Schimbați domeniul, resp. obturați

Defecțiune	Cauză	Remediu
IS 180-2 se activează necontrolat	<ul style="list-style-type: none"> ■ Vântul mișcă pomii și tufișurile în domeniul de detecție ■ Este detectat traficul auto de pe stradă ■ Modificare bruscă a temperaturii din cauza intemperiiilor (vânt, ploaie, zăpadă) sau sesizarea aerului evacuat de ventilatoare, ferestre deschise 	<ul style="list-style-type: none"> ■ Obturați zonele cu obturatoare ■ Obturați zonele cu obturatoare ■ Schimbați domeniul, mutați locul de montaj

Eliminare ca deșeu

Aparatele electrice, accesoriile și ambalajele trebuie să facă obiectul unei reciclări ecologice.



Nu aruncați aparatele electrice la gunoiul menajier!

Numai pentru țările UE:

În conformitate cu directiva europeană privind eliminarea deșeurilor electrice și electronice în vigoare și transpunerii ei în legislația națională, aparatele electrice care nu mai pot fi utilizate

trebuie să fie colectate separat și să facă obiectul unei reciclări ecologice.

Garanția de producător

Acest produs Steinel a fost fabricat cu maximă atenție, verificat din punctul de vedere al funcționării și al siguranței și supus unor verificări prin sondaj. Steinel garantează structura și funcționarea ireproșabilă a acestui produs. Termenul de garanție este de 36 de luni și începe de la data vânzării produsului către consumator. Garanția acoperă deficiențele bazate pe defecte de material și fabricație. Îndeplinirea garanției se realizează prin repararea sau înlocuirea pieselor defecte, conform opțiunii noastre. Garanția nu se aplică pieselor de uzură și nici deteriorărilor sau deficiențelor cauzate de utilizarea sau întreținerea necorespunzătoare.

Este exclusă compensarea daunelor provocate altor obiecte. Garanția este valabilă doar dacă aparatul nedezasamblat este trimis la centrul de service competent într-un ambalaj adecvat, împreună cu o scurtă descriere a defecțiunii, cu bonul de casă sau cu factura (cu data cumpărării și cu ștampila distribuitorului).

Service:

Service-urile noastre remediază și defecte, care nu fac obiectul garanției sau pentru care aceasta expirat. Vă rugăm să trimiteți produsul bine ambalat la cel mai apropiat service.

3 A N I
GARANȚIA
 PRODUCĂTORULUI

SI Navodilo za montiranje

Spoštovani kupec,

hvala za zaupanje, ki ste nam ga izkazali ob nakupu infrardečega senzorja STEINEL. Odločili ste se za izdelek visoke kakovosti, ki je bil proizveden, testiran in zapakiran z največjo skrbnostjo.

Pred inštalacijo preberite navodila za montažo. saj samo primerna inštalacija in zagon zagotavljata dolgo, zanesljivo in nemoteno delovanje.

Želimo vam veliko veselja pri uporabi svojega novega infrardečega senzorja.

Opis naprave

- 1** Varnostni vijak
- 2** Dizajnerska zaslonka
- 3** Leča senzorja (snemljiva in vrtljiva za izbiro osnovnih nastavitev dosega, ki znašata maks. 5 m ali 12 m)
- 4** Nastavitev zatemnitve 2-2000 luksov
- 5** Nastavitev časa 5 sek. - 15 min.
- 6** Zaskočni zatič (ohišje je mogoče za montažo in priključitev na omrežje sneti)

Tehnični podatki

Mere (V × Š × G):	120 × 76 × 56 mm	
Moč:	Obremenitev žarnice/halogenke	1000 W
	Neonske svetilke EVG	1000 W
	Neonske svetilke nekompenzirane	500 VA
	Neonske svetilke zaporedno kompenzirane	406 VA
	Fluorescenčna svetilka, vzporedno kompenzirana	406 VA
	Nizkovoltne halogenske svetilke	1000 VA
	LED < 2 W	16 W
	2 W < LED < 8 W	64 W
	LED > 8 W	64 W
	Kapacitivna obremenitev	132 µF
Omrežni priključek:	230-240 V, 50 Hz	
Kot zaznavanja:	180° vodoravno, 90° navpično	
Doseg senzorja:	Osnovna nastavitev 1: maks. 5 m Osnovna nastavitev 2: 12 m (tovarniška nastavitev) + natančna nastavitev z zastirali 1-12 m	
Nastavitev časa:	5 sek. - 15 min. (tovarniška nastavitev: 5 sek.)	
Nastavitev zatemnitve:	2-2000 luksov (tovarniška nastavitev: 2000 luksov)	
Vrsta zaščite:	IP 54	
Temperaturno območje:	-20 do +50 °C	

Načelo delovanja

IS 180-2 je opremljen z dvema 120°-piro-senzorjema, ki zajemata nevidno toplotno sevanje premikajočih se teles (ljudi, živali, itd.). Toplotno sevanje, ki ga tako zazna, se elektronsko pretvori in vklopi priključenega porabnika (npr. luč). Toplotno sevanje ni zaznano, kadar so napoti

ovire, kot so npr. zidovi in steklene šipe, v takem primeru tudi ne more priti do vklopa svetila. Z dvema piro-senzorjema je dosežen kot zaznavanja 180° z izstopnim kotom 90°. Leča je snemljiva in vrtljiva. To omogoča dve osnovni nastavitvi dosega maks. 5 m ali 12 m.

S priloženimi zidnimi držali lahko infrardeči senzor preprosto montirate na zunanje in notranje vogale.

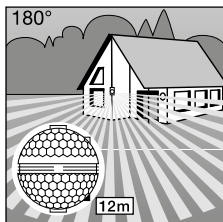

Doseg maks. 12 m

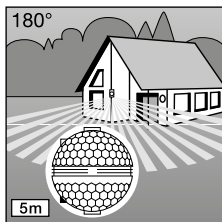

Doseg maks. 5 m

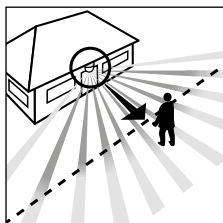

Smer hoje: frontalna

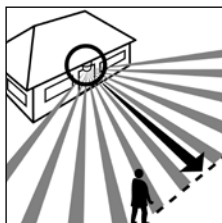

Smer hoje: stranska

Pomembno: Zaznavanje premikanja bo najbolj zanesljivo, če montirate aparat s strani na smer hoje, zaznavanja senzora pa tudi ne smejo ovirati nobene ovire (kot so npr. drevesa, zidovi itd.).

⚠ Varnostna navodila

- Pred vsemi deli na javljanju gibanja je treba prekiniti dovajanje napetosti!
- Ob montaži mora biti električni vodnik, ki ga boste priključili na aparat, brez napetosti. Zato najprej izklopite tok ter z indikatorjem napetosti preverite, da naprava ni pod napetostjo.
- Inštalacija senzora je delo na omrežni napetosti. Zato mora biti inštalacija izvedena strokovno v skladu z običajnimi inštalacijskimi predpisi in pogoji priključitve. (DE-VDE 0100, AT-ÖVE-EN 1, CH-SEV 1000).
- Upoštevajte, da je treba senzor zavarovati z 10 A varovalnim stikalom. Omrežna priključna napeljava ima lahko premer maks. 10 mm.
- Nastavitev časa in začetne opravitve samo z montirano lečo.

Inštalacija/montaža na zid

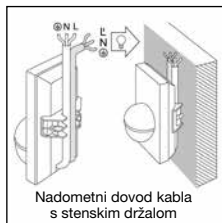
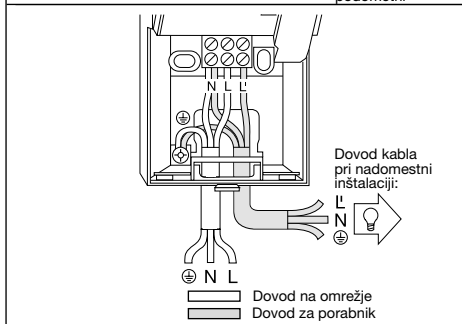
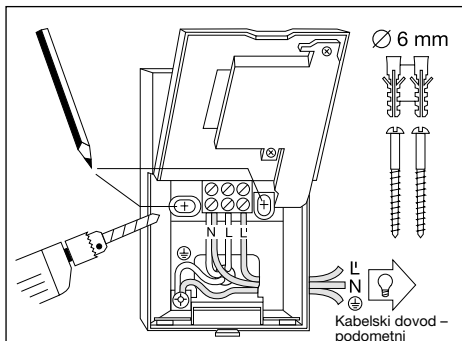

Napotek: Za stensko montažo lahko uporabite tudi priloženo stensko držalo z notranjim kotom. Kable lahko tako udobno speljete od zgoraj za napravo skozi nadomestno odprtino napeljave za kable.

Mesto montaže naj bo od luči oddaljeno vsaj 50 cm, saj lahko njeno toplotno sevanje vklopi senzor. Da bi zagotovili navedene dosege 5/12 m, naj montažna višina znaša pribl. 2 m.

Postopek montaže:

1. Dizajnersko zaslonko snemite.
2. Zaskočni zatič odpustite in odprite spodnjo polovico ohišja.
3. Zarišete luknje za vrtanje.
4. Izvrtajte luknje, vstavite mozničke (Ø 6 mm).
5. Steno za uvedbo kablov po potrebi pripravite za nadomestno ali podometno montažo.
6. Kabel za priključitev omrežne in porabniške napeljave speljate skozi in ga priključite. Pri nadomestni inštalaciji dovoda kabla uporabite tesnilni zatič.

a) Prikllop na dovod na omrežje

Omrežna dovodnica je sestavljena iz 2- ali 3-žilnega kabla:

L = faza

N = nični vodnik

PE = zaščitni vodnik (⊕)

V primeru dvoma morate kabel identificirati z indikatorjem napetosti; nato ga ponovno prekopite na stanje brez napetosti. Fazo (**L**) in nični vodnik (**N**) priključite ustrezno glede na spojko. Zaščitni vodnik vpnete na ozemljitveni kontakt (⊕). Na omrežni kabel lahko seveda montirate omrežno stikalo za vklop in izklop. Alternativno lahko senzor ročno aktivirate za trajanje nastavljenega časa z odpiralno tipko v omrežni napeljavi.

b) Priključitev omrežne in porabniške napeljave

Tudi priključek dovoda porabnika za luč je sestavljen iz 2- ali 3-žilnega kabla. Fazo porabnika je potrebno vgraditi v z znakom **L** označeno sponko. Nični vodnik (moder kabel) se priključi na z **N** zazamovano spojko skupaj

z ničnim vodnikom dovoda na omrežje. Zaščitni vodnik vpnete na ozemljitveni kontakt (⊕).

7. Pritrdite ohišje in ga zaprite.

8. Namestite lečo senzorja c (doseg po izbiri, maks. 5 m ali 12 m); gl. poglavje Nastavitev dosega.

9. Opravite nastavitev časa

5 in zatemnitve 4 (gl. poglavje Funkcije).

10. Namestite dizajnersko zaslonko 2 in jo pritrdite z varovalnim vijakom 1 pred nedovoljenim snemanjem.

Pomembno: Menjava priključkov lahko privede do poškodovanja naprave.

Montaža kotnega držala

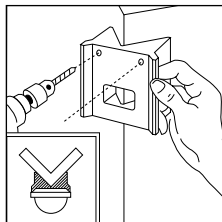
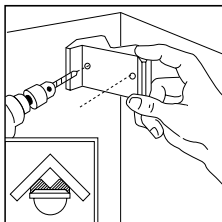

S kotnimi stenski nosilci lahko izdelek IS 180-2 enostavno namestite na notranje in zunanje vogale. Pri vrtanju lukenj kot šablono za vrtanje uporabite kotni stenski nosilec. Tako nastavite izvrtano luknjo pod pravim kotom in kotni stenski nosilec lahko brez težav namestite. Kotni stenski nosilci so na voljo posebej: 4007841085131 črna 4007841085148 bela

Funkcije

Potem ko ste izvedli omrežni priključek in zapri ohišje ter namestili lečo, lahko napravo vklopite.

Za okrasnim zaslonom se nahajata 2 nastavitveni možnosti.

Pomembno: Nastavitev časa in zatemnitve opravljati samo z nameščeno lečo.

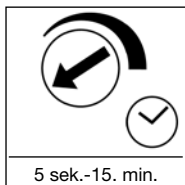

Zakasnitev izklopa (nastavitev časa)

Želen čas delovanja luči lahko brezstopenjsko nastavljate med 5 sek. do maks. 15 min. Če je nastavitveni vijak nastavljen do konca v desno, to pomeni, da bo luč gorela. Če je nastavitveni

vijak do konca v levo, pomeni, da bo svetila najkrajši čas pribl. 5 sekund, če pa je nastavitveni vijak nastavljen do konca v levo, bo luč svetila 15 minut. Pri nastavljanju področja zaznavanja in za test delovanja je priporočljivo, da nastavite najkrajši čas.

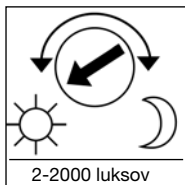

Nastavitev zatemnitve (Odzivni prag)

Želeni zaznavni prag senzorja je možno brezstopenjsko nastavljati med ca. 2 – 2000 luksov. Če je nastavitveni vijak nastavljen do konca v desno, to pomeni, da senzor deluje pri dnevni

svetlobi ca. 2000 luksov. Ko pa je nastavitveni vijak nastavljen do konca v levo, pomeni, da senzor deluje pri mraku ca. 2 luksov. Med nastavljanjem področja zaznavanja in za test delovanja pri dnevni svetlobi naj bo regulator nastavljen do konca v desno.

Osnovna nastavitev doseg

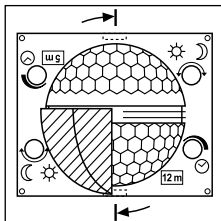

Leča IS 180-2 je razdeljena na dve območji zaznavanja. Z eno polovico je zaobjet doseg maks. 5 m, z drugo doseg maks. 12 m (pri montažni višini pribl. 2 m). Po namestitvi leče (lečo trdno vpnite v predvideno vodilo) je spodaj desno viden izbrani maks. doseg 12 m ali 5 m.

Lečo lahko ob strani z izvijačem sprostite iz položajnika ter ponovno namestite v skladu z želenim dosegom.

Primeri

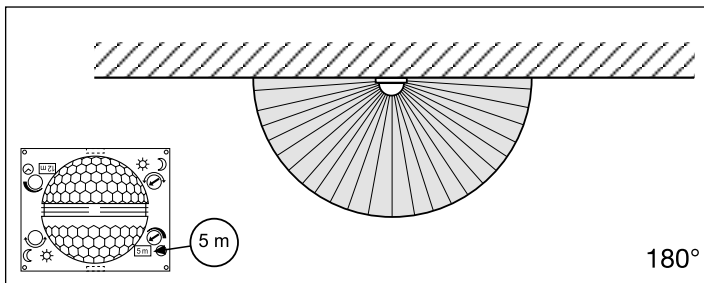

180°

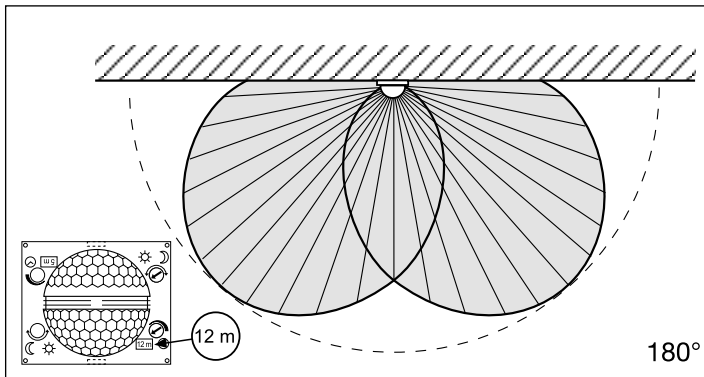

180°

Posamična natančna nastavitve z zastirali

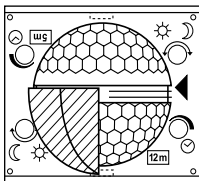
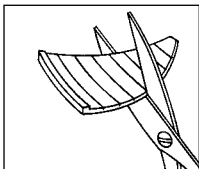

Da bi iz območja zaznavanja izključili ali ciljano nadzorovali dodatna območja, kot so npr. poti ali sosednja zemljišča, lahko območje zaznavanja s pomočjo zastiral natančno določite.

Zastirala lahko vzdolž naprej preluknjanih delitev v navpični ali vodoravni smeri ločite ali razrežete s škjarjami.

Vpnete jih lahko na zgornji vdolbini v sredini leče.

Z namestitvijo dizajnerskega pokrova jih dokončno pritrdite.

(Glejte spodaj: Primeri za zmanjšanje kota zaznavanja ter dosega.)

Primeri

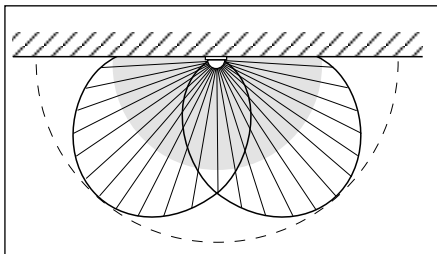
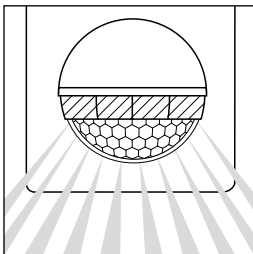
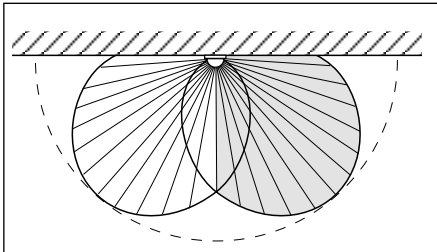
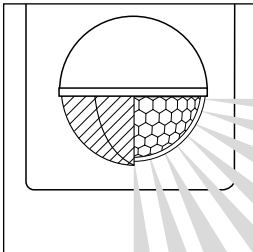

Primeri priklopa

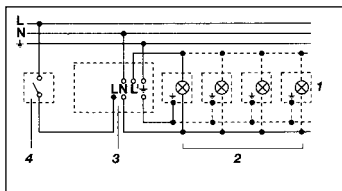

1. Svetilo brez ničnega vodnika

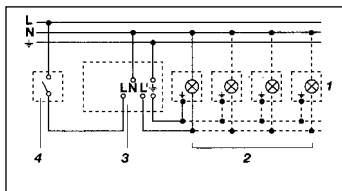

2. Luč z ničnim vodnikom

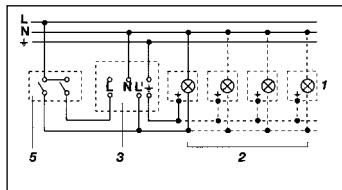

3. Prikluček preko serijskega stikala za ročno in avtomatsko delovanje

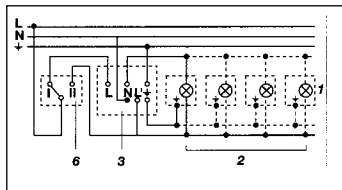

4. Priklop preko izmeničnega stikala za konstantno osvetlitev in avtomatsko delovanje

Položaj I: Avtomatsko delovanje
Položaj II: Ročno delovanje stalna osvetlitev

Pozor: Pozor: Izključitev naprave ni možna, možna je le izbira med pozicijo I in II. Izključitev naprave ni možna, možna je le izbira med pozicijo I in II.

- 1) n pr. 1-4 x 100 W sijalke
- 2) Porabnik, osvetlitev maks. 1000 W (glejte tehnične podatke)
- 3) Priključne spojke IS 180-2
- 4) Notranje hišno stikalo
- 5) Notranje hišno serijsko stikalo, ročno, avtomatsko
- 6) Notranje hišno izmenično stikalo, avtomatsko, stalna osvetlitev

Uporaba/nega

Infrardeči senzor je primeren za avtomatsko vklopjanje luči. Aparat ni primeren za posebne alarmne naprave proti vlomu, saj nima sabotažne varnosti, ki je za to predpisana.

Vremenske razmere lahko vplivajo na delovanje senzorja. Pri močnih sunkih vetra, sneženju, dežju ali toči lahko pride do zmotnih vklopov, ker senzor ne more razlikovati nenadnih

temperaturnih sprememb od izvorov toplote. Lečo je dovoljeno čistiti z vlažno krpo (brez uporabe čistil).

Obratovalne motnje

Motnja	Vzrok	Pomoč
IS 180-2 je brez napetosti	<ul style="list-style-type: none">■ Varovalka pokvarjena, ni vklopljeno■ Kratek stik■ Omrežno stikalo IZKLOPLJENO	<ul style="list-style-type: none">■ zamenjati varovalko, vklopiti omrežno stikalo, preveriti vod z merilcem napetosti■ Preverite priključke■ Vklopite
IS 180-2 se ne vklopi	<ul style="list-style-type: none">■ pri dnevnem delovanju, nastavev zatemnitve se nahaja na nočnem delovanju■ Sijalka pokvarjena■ Omrežno stikalo IZKLOPLJENO■ Varovalka okvarjena■ Območje zaznavanja ni natančno nastavljeno	<ul style="list-style-type: none">■ Ponovno nastavite■ Zamenjajte sijalko■ Vklopite■ Zamenjajte varovalko, preverite priključek■ Ponovno nastavite
IS 180-2 se ne izklopi	<ul style="list-style-type: none">■ trajno premikanje na območju zaznavanja,■ Vklapljen luč se nahaja na področju zajemanja in se po spremembi temperature ponovno vklopi■ Hišno serijsko stikalo je nastavljeno na stalno delovanje■ WLAN naprava je pozicionirana zelo blizu senzorja	<ul style="list-style-type: none">■ Področje preverite in po potrebi ponovno nastavite ali prekrijte■ Področje spremenite ali prekrijte■ Serijsko stikalo na avtomatiki■ Povečajte razdaljo med WLAN napravo in senzorjem
IS 180-2 se nenehno vklaplja in izklaplja	<ul style="list-style-type: none">■ Vklapljen svetilka se nahaja na področju zaznavanja■ V področju zaznavanja se premikajo živali■ V območju zaznavanja je toplotni vir (npr. kuhinjska napa)	<ul style="list-style-type: none">■ Področje prestavite ali prekrijte, povečajte razdaljo■ Področje prestavite ali prekrijte■ Področje prestavite ali prekrijte
IS 180-2 se nezaželeno vključi	<ul style="list-style-type: none">■ Veter premika drevesa in grmovje na območju zaznavanja■ Senzor zaznava avtomobile na cesti■ Nenadne vremenske spremembe temperature (veter, dež, sneg) ali izhodni zrak ventilatorjev in prepih zaradi odprtih oken	<ul style="list-style-type: none">■ Z zastirali izključite določena območja■ Z zastirali izključite določena območja■ Spremenite področje, prestavite mesto montaže

Odstranjevanje

Električne aparate, opremo in embalažo oddajte v okolju prijazno ponovno obdelavo.



Električnih aparatov ne odstranjujte s hišnimi odpadki!

Samo za države članice EU:

V skladu z veljavno Evropsko direktivo o izrabljenih električnih in elektronskih aparatih in njenim prenosom v nacionalno zakonodajo je električne aparate, ki niso več uporabni, treba zbirati ločeno in jih oddati v okolju prijazno ponovno obdelavo.

Garancija proizvajalca

Ta proizvod podjetja STEINEL je bil izdelan z veliko skrbnostjo, preverjen glede delovanja in varnosti po veljavnih predpisih ter končno podvržen naključni kontroli. Steinel daje garancijo za brezhibno stanje in funkcionalnost proizvoda. Garancija velja 36 mesecev od dneva nakupa in se začne z dnem prodaje izdelka stranki. Odstranjujemo pomanjkljivosti, ki so posledica napak v materialu ali izdelavi, obveznost garancije pa je izpolnjena ob popravilu ali menjavi delov z napakami po naši izbiri. Garancija ne velja pri poškodbah obrabnih delov in za škode in pomanjkljivosti, do katerih je prišlo zaradi nepravilne uporabe ali vzdrževanja.

Nadaljnje poškodbe na drugih predmetih so izključene. Garancija bo odobrena v primeru, da pošljete nerazstavljeno napravo s kratkim opisom napake ter potrdilom o nakupu oz. računom (datum nakupa in štampiljka trgovca), dobro zapakirano na ustrezne servisne službe.

Servis:

Po poteku garancijske dobe ali pri napakah brez garancijske pravice izvaja popravila naš servisni obrat. Prosimo, da izdelek pošljete dobro zapakiran na naslov servisne službe.

3 LETNA
PROIZVAJALCA
GARANCIJA

HR Upute za montažu

Poštovani kupče,

zahvaljujemo na povjerenju koje ste nam ukazali kupnjom ovog STEINEL infracrvenog senzora. Odlučili ste se za proizvod visoke kvalitete koji je proizveden, ispitani i zapakirani uz veliku pažnju.

Molimo Vas da se prije njegovog instaliranja upoznate s ovim uputama za montažu. Naime, samo stručna instalacija i puštanje u pogon jamči dug i pouzdan rad bez smetnji.

Želimo Vam mnogo zadovoljstva s Vašim novim infracrvenim senzorom.

Opis uređaja

- 1** Sigurnosni vijak
- 2** Dizajnirani prednji poklopac
- 3** Leća (odvojiva i može se okretati u svrhu odabira osnovnog podešavanja dometa od maks. 5 m ili 12 m)
- 4** Podešavanje svjetlosnog praga 2-2000 luksa
- 5** Podešavanje vremena 5 sek. - 15 min.
- 6** Kukica (sklopivo kućište za montažu i priključak na mrežu)

Tehnički podaci

Dimenzije (V x Š x D):	120 x 76 x 56 mm
Snaga:	potrošnja svjetiljki sa žarnom niti / halogenih svjetiljki 1000 W fluorescentne svjetiljke EPN 1000 W fluorescentne svjetiljke nekompenzirano 500 VA fluorescentne svjetiljke EPN serijski kompenzirano 406 VA paralelno kompenzirane fluorescentne svjetiljke 406 VA niskonaponske halogene svjetiljke 1000 VA LED < 2 W 16 W 2 W < LED < 8 W 64 W LED > 8 W 64 W Kapacitivno opterećenje 132 µF
Mrežni priključak:	230-240 V, 50 Hz
Kut detekcije:	180° horizontalno, 90° vertikalno
Dometa senzora:	osnovno podešavanje 1: maks. 5 m osnovno podešavanje 2: maks. 12 m (tvornički podešeno) + fino podešavanje pomoću pokrovnih zaslona 1-12 m
Podešavanje vremena:	5 sek. - 15 min. (tvornička podešenost: 5 sek.)
Podešavanje svjetlosnog praga:	2-2000 luksa (tvornička podešenost: 2000 luksa)
Vrsta zaštite:	IP 54
Temperaturno područje:	-20 °C do +50 °C

Princip rada

IS 180-2 opremljen je piroosenzorima koji registriraju nevidljivo toplinsko zračenje tijela koja se pred njima kreću (ljude, životinje itd). Tako registrirano toplinsko zračenje elektronički se pretvara u signal i uključuje priključen potrošač

(npr. svjetiljku). Zbog prepreka, kao što je npr. zid ili staklena površina, senzor ne prepoznaje toplinsko zračenje pa prema tome, nema ni uključivanja. Pomoću dva piroosenzora postiže se kut detekcije od 180° s kutom otvora od 90°. Leća se može

skinuti i okrenuti. To omogućava dva osnovna podešavanja dometa od maks 5 ili 12 m.

Pomoću priloženih zidnih držača infracrveni senzor može se lako montirati u unutarnje ili na vanjske kuteve.

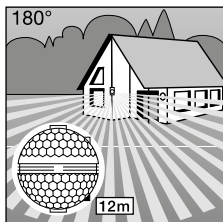

Domets maks. 12 m

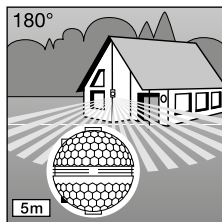

Domets maks. 5 m

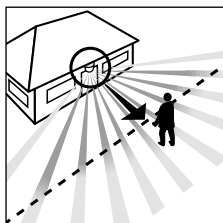

Smjer hodanja: frontalni

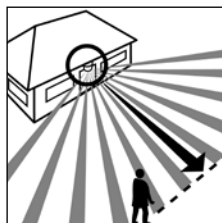

Smjer hodanja: bočni

Važno: Najsigurniju detekciju pokreta postizete kad se uređaj montira bočno na smjer kretanja i nikakve prepreke (kao npr. drveća, zidovi itd.) ne ometaju vidokrug senzora.

⚠ Sigurnosne napomene

- Prije bilo kakvih radova na senzoru isključite napajanje.
- Kod montaže električni vod koji treba priključiti ne smije biti pod naponom. Zbog toga najprije isključite struju i pomoću ispitivača napona provjerite je li uspostavljeno beznaponsko stanje.
- Instalacija senzora uključuje radove na naponskoj mreži. Zbog toga se ona mora izvršiti stručno i u skladu s uobičajenim propisima o instalacijama i uvjetima priključivanja. (DE-VDE 0100, AT-ÖVE-EN 1, CH-SEV 1000).
- Imajte na umu to da senzor mora biti osiguran zaštitnom sklopkom za vod od 10 A. Maks. promjer priključnog mrežnog voda smije iznositi 10 mm.
- Podešavanje vremena i svjetlosnog praga moguće je nakon što je leća montirana.

Instalacija/zidna montaža

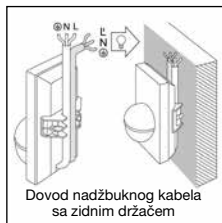
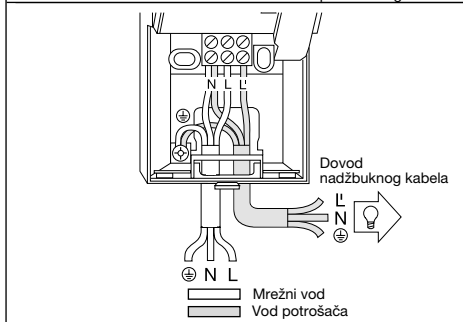
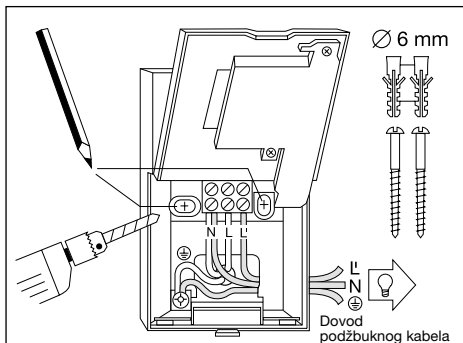

Dovod nadžbuknog kabela sa zidnim držačem

Napomena: Za zidnu montažu može se također koristiti priloženi unutrašnji kutni držač. Kablovi se tako mogu provesti jednostavno odozgo iza uređaja i kroz otvor dovoda nadžbuknog kabela.

Mjesto montaže mora biti udaljeno od svjetiljke najmanje 50 cm jer njezino toplinsko zračenje može uzrokovati pogrešno funkcioniranje senzora. Da bi se postigli navedeni dometi od 5/12 m, visina montaže treba iznositi oko 2 m.

Montaža:

1. Skinuti dizajnirani prednji poklopac 2.
2. Otpustiti kukicu 6 i otklopiti donju polovicu kućišta.
3. Označiti rupice za bušenje.
4. Probušiti rupice, umetnuti tiple (Ø 6 mm).
5. Izbijte rupe za uvođenje kabela prema potrebi za nadžbukni ili podžbukni kabel.
6. Provesti kabel mrežnog voda i voda potrošača i priključiti. Kod dovoda nadžbuknog kabela upotrijebite brtvene čepove.

a) Priključivanje mrežnog voda

Mrežni vod sastoji se od dvožilnog do trožilnog kabela:

L = faza

N = nulti vodič

PE = zaštitni vodič (⊕)

U slučaju dvoumljenja morate identificirati kabel pomoću ispitivača napona; zatim ponovno uspostavite beznaponsko stanje. Faza (**L**) i nulti vodič (**N**) priključuju se prema oznakama stezaljki. Zaštitni vodič spaja se s (⊕) uzemljenjem. Naravno da u vodu može biti montirani prekidač za uključivanje i isključivanje. Alternativno možete aktivirati senzor ručno na podešeno vrijeme pomoću prekidača.

b) Priključak voda potrošača

Priključak voda potrošača također se sastoji od dvožilnog do trožilnog kabela. Vodič svjetiljke koji provodi struju montira se u stezaljku označenu s L'. Nulti vodič spaja se na stezaljku označenu sa N zajedno s nultim vodičem mrežnog voda.

Zaštitni vodič stavlja se na kontakt uzemljenja (⊕).

7. Navrnite kućište i ponovno ga zatvorite.

8. Stavite leću (domet prema odabiru, maks. 5 ili 12 m) v. poglavlje Podešavanje dometa.

9. Podesite vrijeme 5 i svjetlosni prag 4 (v. poglavlje Funkcije).

10. Stavite dizajnirani prednji poklopac 2 i osigurajte vijkom 1 od neovlaštenog skidanja.

Važno: Slučajna zamjena priključaka može uzrokovati oštećenje uređaja.

Montaža kutnih zidnih držača

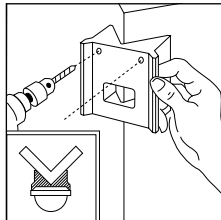
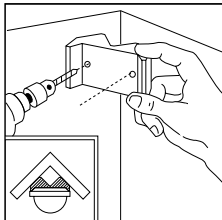

Uz kutne zidne držače, IS 180-2 može se jednostavno montirati na unutarnje i vanjske kutove. Upotrijebite kutni zidni držač kao predložak za bušenje tijekom bušenja rupa. Na taj način postavljate izbušenu rupu pod pravim kutom i kutni zidni držač može se montirati bez problema. Kutni zidni držači dostupni su zasebno: 4007841085131 crni 4007841085148 bijeli

Funkcije

Nakon što je izveden priključak na mrežu, kućište zatvoreno i stavljena leća, možete aktivirati uređaj.

Iza dizajniranog prednjeg poklopa 2 postoje dvije mogućnosti podešavanja.

Važno: Vrijeme i svjetlosni prag podešavajte samo kad je leća montirana.

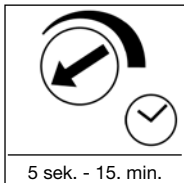

Kašnjenje isključivanja (Podešavanje vremena)

Željeno trajanje svjetla može se kontinuirano podesiti od približno 5 sek. do maks. 15 min. Korekcijski vijak na lijevom graničniku znači najkraće vrijeme približno 5 sek., a korekcijski vijak na

desnom graničniku znači najduže vrijeme od približno 15 min. Kod podešavanja područja detekcije kao i za test funkcioniranja preporučuje se podesiti najkraće vrijeme.

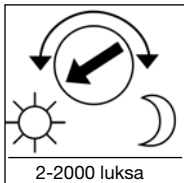

Podešavanje svjetlosnog praga (Prag aktiviranja)

Željeni prag aktiviranja senzora može se podešavati kontinuirano od približno 2 do 2000 luksa. Korekcijski vijak na lijevom graničniku znači danje svjetlo od približno

2000 luksa. Korekcijski vijak na desnom graničniku znači zatamnjenje od približno 2 luksa. Kod podešavanja područja detekcije i za test funkcioniranja kod danjeg svjetla korekcijski vijak mora biti na lijevom graničniku.

Dometi - osnovna podešavanja

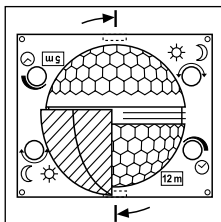

Leća IS 180-2 podijeljena je na dva područja detekcije. Jednom polovicom postiže se domet od maks. 5 m, a drugom domet od maks 12 m (kod visine montaže od približno 2 m).

Nakon stavljanja leće (leću fiksirati u predviđenu vodilicu) dolje desno može se očitati odabran maks. domet od 12 ili 5 m.

Izvijačem možete izvaditi leću iz utora i ponovno je staviti prema željenom dometu.

Primjeri

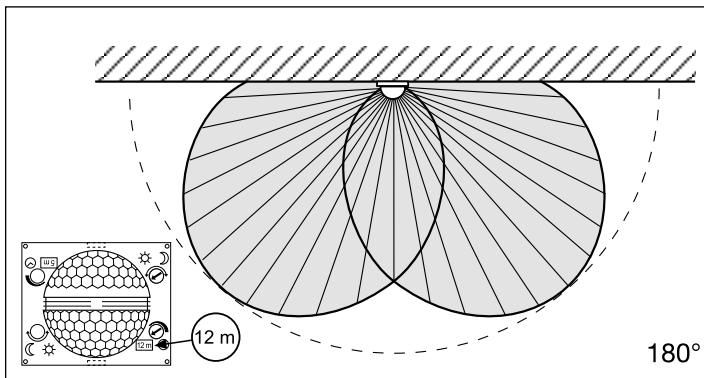
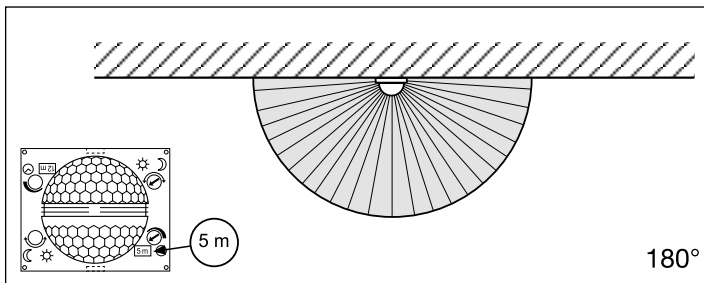

Individualno fino podešavanje s pokrovnim zaslonima

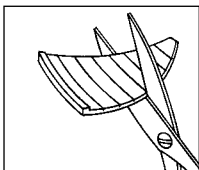

Da biste izdvojili ili ciljano nadzirali dodatna područja kao npr. staze ili susjedna zemljišta, stavljanjem pokrovnih zasloni možete točno podesiti područje detekcije.

Pokrovni zasloni mogu se odrezati duž podjela označenih utorima u okomitom ili vodoravnom položaju ili se mogu odrezati škarama. Zatim ih možete objesiti na posve gornje udubljenje u sredini leće. Stavljanjem dizajniranog prednjeg poklopca konačno ćete ih fiksirati.

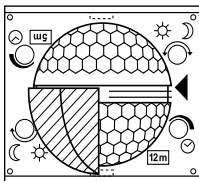

(vidi dolje: Primjeri pokazuju na koji način možete podešiti domet i kut senzora pomoću priloženih pokrovnih zasloni)

Primjeri

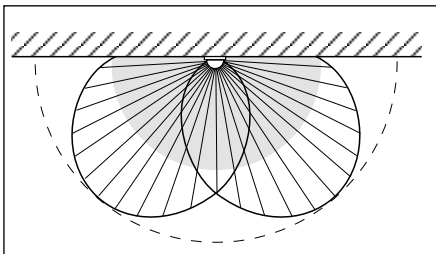
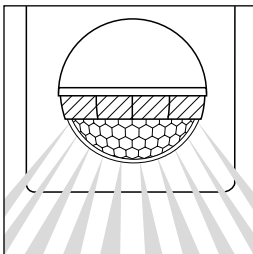
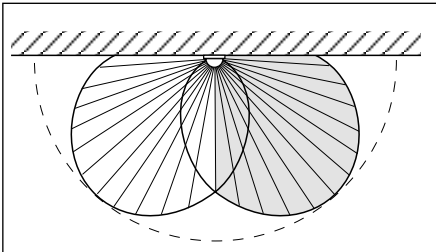
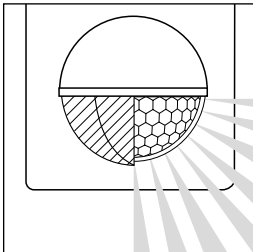

Primjeri priključaka

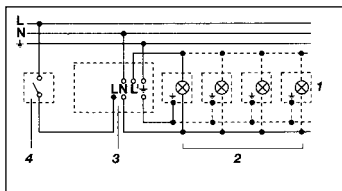

1. Svjetiljka bez postojećeg nultog vodiča

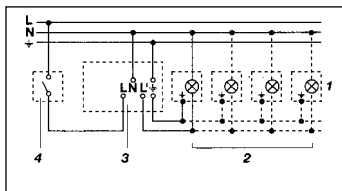

2. Svjetiljka s postojećim nultim vodičem

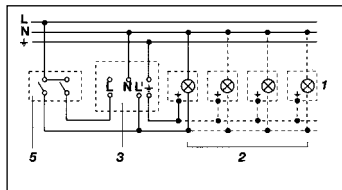

3. Priključak putem serijske sklopke za ručni i automatski pogon

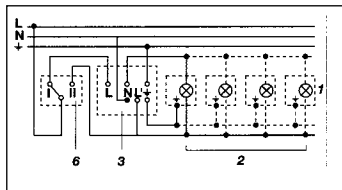

4. Priključak putem izmjenične sklopke za pogon stalnog svjetla i automatski pogon

Položaj I: automatski pogon

Položaj II: ručni pogon za stalnu rasvjetu

Pozor: Isključivanje uređaja nije moguće, samo odabir načina rada između položaja I i II.

1) npr. 1-4 x 100 W žarulje

2) potrošač, rasvjeta maks. 1000 W (vidi Tehničke podatke)

3) stezaljke za priključivanje senzora IS 180-2

4) interna kućna sklopka

5) interna kućna serijska sklopka, ručna, automatska

6) interna kućna izmjenična sklopka, automatska, stalno svjetlo

Rad/Održavanje

Infracrveni senzor namijenjen je za automatsko uključivanje/isključivanje svjetla. Uređaj nije prikladan za specijalne alarmne uređaje protiv krađe jer nema za to propisanu sigurnost od sabotaže. Vremenski utjecaji

mogu negativno djelovati na funkcioniranje dojavnika pokreta. Kod jakog vjetra, snijega, kiše, tuče može doći do pogrešnog aktiviranja jer se ne mogu razlikovati nagle promjene temperature izvora topline.

Leća za detekciju može se u slučaju zaprijetosti obrisati vlažnom krpom (bez sredstva za čišćenje).

Smetnje u radu

Smetnja	Uzrok	Pomoć
IS 180-2 bez napona	<ul style="list-style-type: none">■ neispravan osigurač, nije uključeno■ kratki spoj■ prekidač ISKLJUČEN	<ul style="list-style-type: none">■ staviti novi osigurač, uključiti mrežnu sklopku (prekidač), provjeriti vod pomoću ispitivača napona■ provjeriti priključke■ uključiti
IS 180-2 ne uključuje	<ul style="list-style-type: none">■ po danu se podešavanje svjetlosnog praga nalazi u noćnom režimu rada■ neispravna žarulja■ prekidač ISKLJUČEN■ neispravan osigurač■ područje detekcije nije ciljano podešeno	<ul style="list-style-type: none">■ podesiti iznova■ zamijeniti žarulju■ uključiti■ staviti novi osigurač, event. provjeriti priključak■ ponovno podesiti
IS 180-2 ne isključuje	<ul style="list-style-type: none">■ stalno kretanje u području detekcije■ uključena svjetiljka nalazi se u području detekcije i promjenom temperature se iznova uključuje/isključuje■ zbog internog kućnog serijskog prekidača u stalnom pogonu■ WLAN uređaj smješten vrlo blizu senzora	<ul style="list-style-type: none">■ kontrolirati područje i eventualno ponovno podesiti, odnosno prekriti pokrovnim zaslonima■ promijeniti područje ili prekriti senzor pokrovnim zaslonima i time preusmjeriti kut detekcije■ serijska prekidač u automatskom režimu■ Povećati razmak između WLAN uređaja i senzora
IS 180-2 uvijek se UKLJUČUJE/ISKLJUČUJE	<ul style="list-style-type: none">■ uključena svjetiljka nalazi se u području detekcije■ životinje se kreću u području detekcije■ izvori topline (npr. odvod pare) u području detekcije	<ul style="list-style-type: none">■ premjestiti područje odnosno prekriti senzor pokrovnim zaslonima, povećati razmak■ premjestiti područje odnosno prekriti senzor pokrovnim zaslonima■ premjestiti područje odnosno prekriti senzor pokrovnim zaslonima
IS 180-2 neželjeno se uključuje	<ul style="list-style-type: none">■ vjetar njiše drveća i grmlje u području detekcije■ detektiranje automobila na ulici■ iznenadna promjena temperature zbog nevremena (vjetar, kiša, snijeg) ili zraka koji izlazi iz ventilatora, otvorenih prozora	<ul style="list-style-type: none">■ ograničiti područja pokrovnim zaslonima■ ograničiti područja pokrovnim zaslonima■ promijeniti područje, premjestiti mjesto montaže

Zbrinjavanje

Električne uređaje, pribor i ambalažu treba zbrinuti na ekološki način odvozom na reciklažu.



Ne bacajte električne uređaje u kućni otpad!

Samo za zemlje EU:

Prema važećim europskim direktivama za stare električne i elektroničke uređaje i njihovoj implementaciji u nacionalno pravo, električni uređaji koji se više ne mogu koristiti moraju se posebno sakupiti i zbrinuti na ekološki način odvozom na reciklažu.

Jamstvo proizvođača

Ovaj STEINEL-ov proizvod izrađen je s najvećom pažnjom, njegovo funkcioniranje i sigurnost ispitani su prema važećim propisima i na kraju je proizvod podvrgnut kontroli uzorka. Steinel preuzima jamstvo za besprijekornu kakvoću i funkcionalnost.

Jamstveni rok iznosi 36 mjeseci i započinje s danom prodaje potrošaču. Uklanjanje nedostataka koji su posljedica grešaka na materijalu ili tvorničke greške, usluga jamstva izvršava se popravkom ili zamjenom dijela s greškom po našem izboru. Jamstvo ne dajemo u slučaju oštećenja na potrošnim dijelovima, kao ni šteta i nedostataka koji nastanu zbog nestručnog rukovanja ili održavanja.

Posljedične štete na drugim predmetima su isključene. Jamstvo se priznaje samo ako nerastavljeni, dobro zapakiran uređaj pošaljete zajedno s kratkim opisom greške i računom (datum kupnje i pečat trgovine) nadležnoj servisnoj službi.

Servis:

Nakon isteka jamstvenog roka ili kad se utvrdi nedostatak bez jamstva, popravak će se izvršiti u tvornici. Molimo vas da dobro zapakiran proizvod pošaljete najbližoj servisnoj službi.

3 GODINE
PROIZVOĐAČA
JAMSTVA

EE Montaažijuhend

Väga austatud klient!

Täname Teid usalduse eest, mida meile STEINELi infrapunase sensori ostmisega osutasite. Te olete valinud kõrgkvaliteetse toote, mis on suurima hoolikusega toodetud, testitud ja pakendatud.

Palun tutvuge enne installeerimist käesoleva montaažijuhendiga. Ainult asjakohase installatsiooni ja kasutuselevõtuga tagatakse seadme pikaajaline, usaldusväärne ja häireteta töö.

Soovime STEINELi infrapunase sensori meeldivat kasutamist.

Seadme kirjeldus

- 1** Lukustuskruvi
- 2** Disainsirm
- 3** Lääts (mahavõetav ja pööratav tööraadiuse põhiseadistuse max 5 m või 12 m valimiseks)
- 4** Hämaruse seadmine 2-2000 lx
- 5** Aja seadmine 5 sek - 15 min
- 6** Lukustuskeel (korpus monteerimiseks ja võrku ühendamiseks lah-tipööratav)

Tehnilised andmed

Mõõtmed (K x L x S):	120 x 76 x 56 mm	
Võimsus:	Hõõg-/halogeenlampide koormus	1000 W
	Luminofoorlambid EVG	1000 W
	Kompenseerimata luminofoorlambid	500 VA
	Jadakompensatsiooniga luminofoorlambid	406 VA
	Paralleelkompensatsiooniga luminofoorlambid	406 VA
	Madalpinge-halogeenlambid	1000 VA
	LED < 2 W	16 W
	2 W < LED < 8 W	64 W
	LED > 8 W	64 W
	Mahtuvuslik koormus	132 µF
Võrguühendus:	230-240 V, 50 Hz	
Tuvastusnurk:	180° horisontaalselt, 90° vertikaalselt	
Sensori tööraadius:	Põhiseadistus 1: max 5 m Põhiseadistus 2: max 12 m (tehaseseadistus) + peenhäälestamine kattekestadega 1-12 m	
Aja seadmine:	5 sek - 15 min (tehaseseadistus: 5 sek)	
Hämaruse seadmine:	2-2000 lx (tehaseseadistus: 2000 lx)	
Kaitseliik:	IP 54	
Temperatuurivahemik:	n-20 kuni +50 °C	

Põhimõte

IS 180-2 on varustatud kahe 120° pürosensoriga, mis tuvastavad liikuvate kehade (inimesed, loomad jne) nähtamatut soojuskiirgust. Nii tuvastatud soojuskiirgus muundatakse elektrooniliselt ning külge ühendatud tarbija (nt valgusti) lülitatakse sisse.

Läbi takistuste nagu nt müüride või klaaside soojuskiirgust ei tuvastata, seega ei järgne ka sisselülitust. Kahe pürosensori abil saavutatakse 180° tuvastusnurg 90° avatusnurgaga. Lääts on äravõetav ja pööratav.

See võimaldab kahte tööraadiuse põhiseadistust max 5 m või 12 m. Kaasasolevate seinahoidikutega saab infra-punasensorit probleemideta sise- ja välisnurkadesse monteerida.

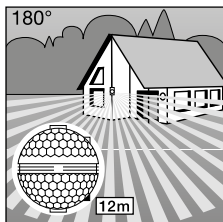

Tööraadius max 12 m

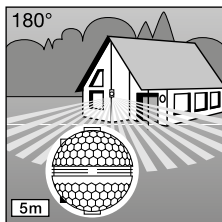

Tööraadius max 5 m

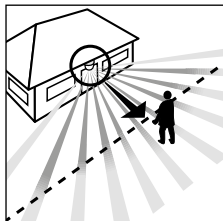

Kõndimise suund:
frontaalne

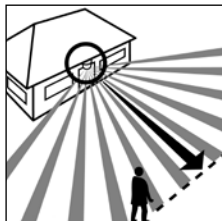

Kõndimise suund:
külgmine

Tähtis: Liikumise usaldusväärseima tuvastamise saavutate siis, kui monteerite seadme kõndimise suuna suhtes küljele ja takistused (nagu nt puud, müürid) ei takista sensori nähtavust.

⚠ Ohutusjuhised

- Katkestage enne kõiki töid liikumisanduri kallal pingetoide!
- Monteerimisel peab olema külgeühendatav elektrijuhe pingevaba. Seepärast lülitage esmalt elektrivool välja ja kontrollige pingetestriga pingevabadust.
- Sensori installatsiooni puhul on tegemist tööga võrgupingel. Tööd tuleb seetõttu teostada üldkehtivate installatsioonieskrijade ja ühendamis-tingimuste kohaselt. (DE-VDE 0100, AT-ÖVE-EN 1, CH-SEV 1000).
- Palun pidage silmas, et sensor tuleb kaitsta vähemalt 10 A juhtmekaitselülitiga. Võrgutoitejuhe tohib olla max 10 mm läbimõõduga.
- Teostage aja- ja hämaruseadistust ainult monteeritud läätsega.

Installatsioon/seinamontaaž

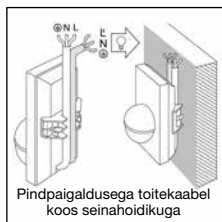
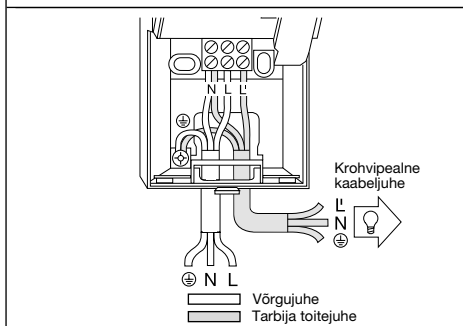
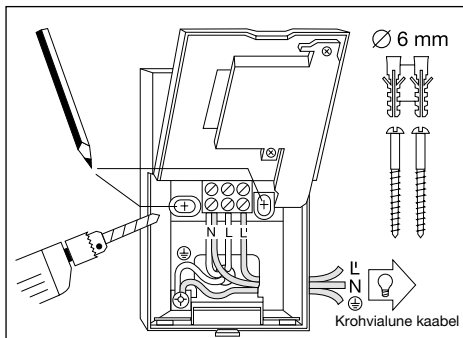

Vihje: Seinamontaažiks saab kasutada ka kaasasolevat sisemurgeseinahoidikut. Nii on võimalik kaablid mugavalt ülaltpoolt seadme taha ja läbi pindpaigaldusega toitekaabli ava vedada.

Montaažikoht tuleks valida teisest valgustist vähemalt 50 cm kaugusele, sest selle soojuskiirgus võib põhjustada sensori väärrakendumist. Antud 5/12 m tööraadiuste saavutamiseks peab olema montaažikõrgus u 2 m.

Montaažietapid:

1. Tõmmake disainsirm 2 maha, 2. vabastage lukustuskeel 6 ja pöörake korpuse alumine pool lahti,
3. märkige puuravad,
4. puurige avad, sisestage tüüblid (Ø 6 mm),
5. vajadusel murdke seinast pindpaigaldus- või süvispaigaldusjuhtme jaoks välja kaabli sisseviik.
6. Juhtige võrgu- ja tarbija toitekaabel läbi ning ühendage külge. Kasutage pindpaigaldusega toitekaabli tihenduskorki.

a) Võrgujuhtme ühendamine:

Võrgutoitejuhe koosneb 2- kuni 3-soonelisest kaablist:

L = faas

N = nulljuht

PE = kaitsejuht (⊕)

Kahtluse korral tuleb kaablid pingetestriga identifitseerida; seejärel lülitage taas pingevabaks. Faas (L) ja nulljuht (N) ühendatakse külge vastavalt klemmide kaetusele. Kaitsejuhe ühendage klemmi abil maandusklemmiga (⊕).

Võrgutoitejuhtmesse võib olla iseenesest mõistetavalt monteeritud sisse- ja väljalülitamiseks võrgulüliti. Alternatiivselt saab sensori manuaalselt seadistatud ajaks võrgutoitejuhtmes asuva avaja-nupuga aktiveerida.

b) Tarbija toitejuhtme ühendus

Valgusti juurde viiv tarbija toitejuhe koosneb samuti 2- kuni 3-soonelisest kaablist. Valgusti voolu juhtiv juht monteeritakse L'-ga tähistatud klemmi külge. Nulljuht ühendatakse koos võrgutoitejuhtme nulljuhiga

N-ga tähistatud klemmi külge. Kaitsejuht paigaldatakse maanduskontakti (⊕) külge.

7. Krüvige korpus külge ja pange taas kinni.

8. Pange lääts peale (tööriadius valikuliselt max 5 m või 12 m), vt peatükki „Tööriadiuse seadmine“.

9. Teostage aja- [5] ja hämaruseadistus [4] (vt peatükki „Funktsioonid“).

10. Pange disainsirm [2] peale ja kindlustage lukustuskrüviga [1] ebapädeva mahatõmbamise vastu.

Tähtis: Ühenduste omavaheline äravahetamine võib kahjustada seadet.

Nurga-seinahoidiku montaaž

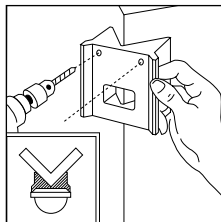
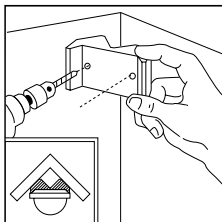

Nurga seinakinnitustega saab IS 180-2 mugavalt paigaldada nii sise- kui ka välisnurkadesse. Kasutage aukude puurimisel nurga seinakinnitust puurimisalmina. Nii teete puuraugu õige nurga all ja nurga seinakinnituse saab probleemideta paigaldada. Nurga seinakinnitused on saadaval eraldi: 4007841085131 must 4007841085148 valge

Funktsioonid

Pärast võrguühenduse teostamist, korpuse sulgemist ja läätse pealepanemist saab seadme töösse võtta.

Disainsirmi 2 taga on peidus kaks seadistusvõimalust.

Tähtis: Aega ja hämarusnivood võib seadistada alles siis, kui lääts on kohale paigaldatud.

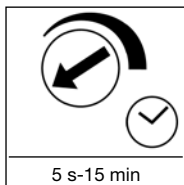

Väljalülitusviivitus (aja seadmine)

Lambi soovitud põlemiskeskust saab sujuvalt vahemikus 5 sek kuni max 15 min seadistada. Vasakus lõppasendis seadekrüvi tähendab lühimat aega u 5 sek, paremas lõppasendis

seadekrüvi tähendab pikimat aega u 15 min. Tuvastuspiirkonna seadmisel ja talitlustesti läbiviimisel soovitatakse seadistada lühim aeg.

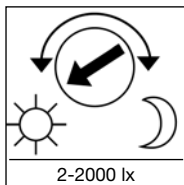

Hämaruse seadmine (rakenduslülivi)

Sensoril soovitud rakenduslülivi saab u 2 lx kuni 2000 lx vahemikus sujuvalt seadistada. Vasakus lõppasendis seadekrüvi tähendab päevavalgusrežiimi u 2000 lx.

Paremas lõppasendis seadekrüvi tähendab hämarusrežiimi u 2 lx. Tuvastuspiirkonna seadmisel ja talitlustesti läbiviimisel peab olema seadekrüvi vasakus lõppasendis.

Tööraadiuse põhiseaded

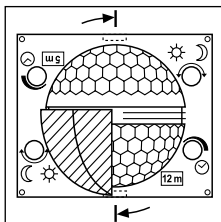

Lääts IS 180-2 on kaheks tuvastuspõjrkonnaks jaotatud. Ühe poolega saavutatakse max 5 m tööraadius, teise poolega max 12 m tööraadius (u 2 m montaažikõrgusel).

Pärast läätse pealepanemist (kiiluge lääts tugevasti ettenähtud juhikusse kinni) saab all paremal valitud max tööraadiuse 12 m või 5 m maha lugeda. Lääts on võimalik

krivikeerajaga lukustusest vabastada ja vastavalt soovitud tööraadiusele uuesti peale panna.

Näited

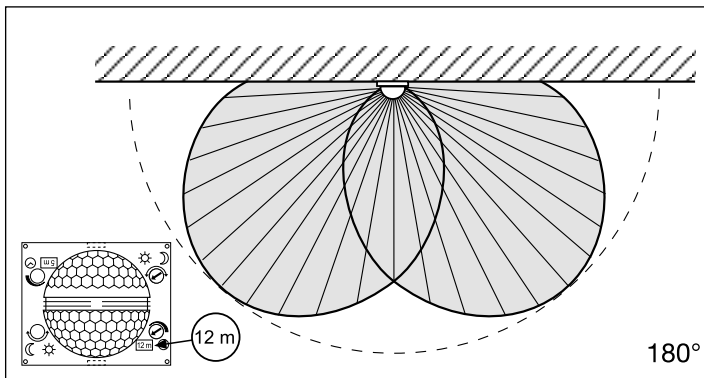
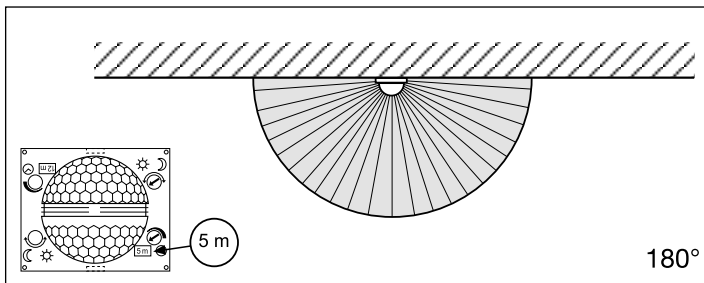

Individaalne peenhäälestamine kattesirmidega

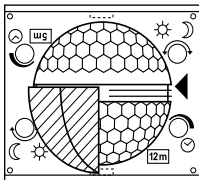
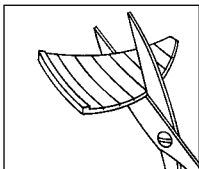

Täiendavate piirkondade nagu nt kõnniteede või naaberkruntide piiritlemiseks või sihilikuks jälgimiseks on võimalik tuvastuspiirkonda kattekestade paigaldamisega täpselt seadistada.

Kattekesti saab mööda eelsoonitud jaotisi vertikaalselt või horisontaalselt murda või kääridega lõigata. Need võib riputada ülemisse süvendisse läätse keskel.

Disainsirmi pealepanemisega nad lõpuks fikseeritakse.

(Vt allpool: Näited tuvas-
tusnurga vähendamise ja
tööraadiuse vähendamise
kohta.)

Näited

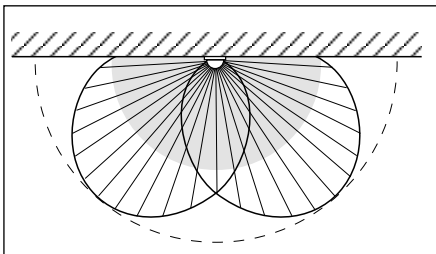
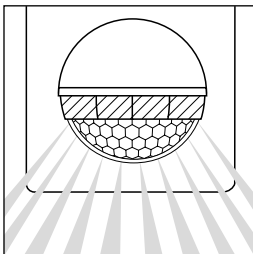
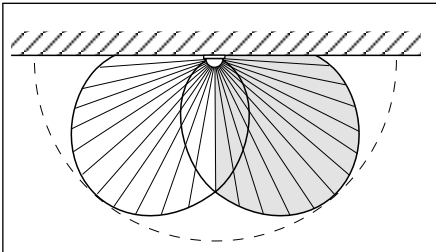
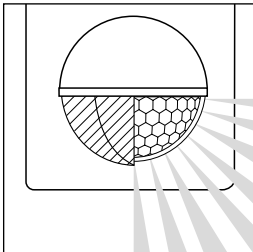

Ühendamise näited

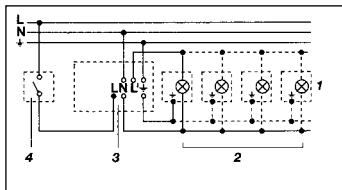

1. Valgusti ilma nulljuhtmeta

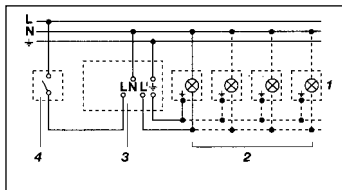

2. Valgusti koos nulljuhtmega

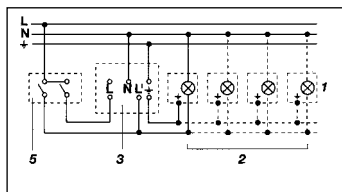

3. Ühendus jadalüliti kaudu käsi- või automaatrežiimi jaoks

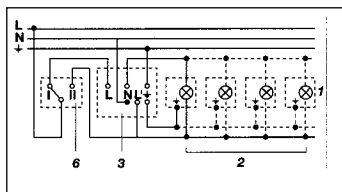

4. Ühendus veksellüliti kaudu püsivalgustus- ja automaatrežiimi jaoks
Asend I: automaatrežiim
Asend II: käsirežiim, püsivalgustus
Tähelepanu: seadme väljalülitamine pole võimalik, üksnes valikrežiim asendi I ja asendi II vahel.

- 1) Nt 1-4 x 100 W hõõglambid
- 2) Tarbija, valgustus max 1000 W (vt Tehnilised andmed)
- 3) IS 180-2 ühendusklemmid
- 4) Majasisene lüliti
- 5) Majasisene jadalüliti, käsitsi, automaatika
- 6) Majasisene veksellüliti, automaatika, püsivalgustus

Käitamine/hoolitsus

Infrapunasensor sobib valguse automaatseks lülitamiseks. Seade ei sobi kasutamiseks spetsiaalses sisseseadmetes, sest tal puudub selleks nõutav sabotaažikaitse.

Ilmastikutingimused võivad liikumisanduri talitlust mõjutada. Tugevate tuulepuhan-gute, lume, vihma ja rahe korral võib esineda ekslikke sisselülitumisi, sest äkiliste temperatuurimuutuste ja soojusallikate eristamine

pole võimalik. Tuvastuslää-tse võib puhastada määr-dumise korral niiske lapiga (ilma puhastusvahendita).

Talitlusrikked

Rike	Põhjus	Kõrvaldamine
IS 180-2 ilma pingeta	<ul style="list-style-type: none">■ kaitse defektne, sisse lülitamata■ lühis■ võrgulüliti VÄLJAS	<ul style="list-style-type: none">■ uus kaitse, lülitage võrgulüliti sisse, kontrollige juheta pingetestriga■ kontrollige ühendusi■ lülitage sisse
IS 180-2 ei lülitu sisse	<ul style="list-style-type: none">■ päevarežiimi puhul hämaruseseadistus öörežiimil■ hõõglamp defektne■ võrgulüliti VÄLJAS■ kaitse defektne■ tuvastuspiirkond suunatult seadistamata	<ul style="list-style-type: none">■ seadistage uuesti■ vahetage hõõglamp■ lülitage sisse■ uus kaitse, vajaduse korral kontrollige ühendust■ häälestage uuesti
IS 180-2 ei lülitu välja	<ul style="list-style-type: none">■ pidev liikumine tuvastuspiirkonnas■ lülitatav valgusti paikneb tuvastuspiirkonnas ja lülitub temperatuurimuutuse tõttu uuesti■ majasisese jadalüliti tõttu kestevreežiim■ Wifi seade on sensorile väga lähedal	<ul style="list-style-type: none">■ kontrollige piirkonda ja häälestage vajadusel uuesti või katke kinni■ muutke või katke piirkond kinni■ jadalüliti automaatikale■ Suurendage vahemaad wifi seadme ja sensori vahel
IS 180-2 lülitub pidevalt SISSE/VÄLJA	<ul style="list-style-type: none">■ lülitatav valgusti paikneb tuvastuspiirkonnas■ loomad liiguvad tuvastuspiirkonnas■ soojusallikas (nt auruäratõmme) tuvastuspiirkonnas	<ul style="list-style-type: none">■ seadke piirkond ümber või katke kinni, suurendage vahekaugust■ seadke piirkond ümber või katke kinni■ seadke piirkond ümber või katke kinni
IS 180-2 lülitub soovimatult sisse	<ul style="list-style-type: none">■ tuul liigutab tuvastuspiirkonnas puid ja põõsaid■ seade registreerib autosid tänaval■ äkiline temperatuurimuutus ilmastiku tõttu (tuul, vihm, lumi) või ventilaatoritest, avatud akendest pärit heitõhk	<ul style="list-style-type: none">■ peitke piirkonnad kattesirmidega■ peitke piirkonnad kattesirmidega■ muutke piirkonda, muutke montaaži kohta

Utiliseerimine

Elektriseadmed, lisatarvikud ja pakendid tuleb suunata keskkonnateadlikku taaskasutusse.



Ärge visake elektriseadmeid olmejäätmete hulka!

Ainult ELi riikidele:

Vastavalt vanu elektri- ja elektroonikaseadmeid puudutavale kehtivale Euroopa määrusele ja selle rakendamisele rahvusvahelises õiguses tuleb kasutuskõlbmatud elektriseadmed koguda eraldi ning suunata keskkonnateadlikku taaskasutusse.

Tootja garantii

STEINELi toode on valmistatud suurima hoolikusega, on talitluslikult ja ohutusalselt kehtivate eeskirjade alusel kontrollitud ning läbinud seejärel pistelise kontrolli. Steinel annab garantii toote laitmatu kvaliteedi ja töökorras oleku kohta. Garantiaeg on 36 kuud ja see algab tarbijale toote ostmise päevast. Meie remondime materjalist või tootmisvigadest tulenevad puudused, garantiijuhtumi korral seade kas remonditakse või puudulik osa asendatakse uuega, valiku üle otsustame meie. Garantii ei kehti kuluvate osade ning kahju ja puuduste kohta, mis on tekkinud oskamatu käsitsemise või hooliduse tagajärjel.

Edasised võõresemetele põhjustatud järgkahjud on välistatud. Garantiinõuet aktsepteeritakse ainult siis, kui osandamata seade saadetakse koos vea lühikirjelduse, kassatšeki või arvega (ostukuupäev ja müüja tempel) ja korralikult pakituna vastavasse teeninduspunkti.

Teenus:

Pärast garantiiaja möödumist või defektide korral, mille kohta garantii ei kehti, saab seadet remontida meie tehase teeninduspunktis. Palun saatke toode korralikult pakitult lähimasse teeninduspunkti.

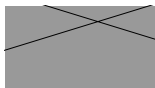

LT Montavimo instrukcija

Gerb. kliente,

Dėkojame, kad parodėte pasitikėjimą ir įsigijote šį infraraudonųjų spindulių sensorių. Jūs įsigijote aukštos kokybės produktą, kuris pagamintas, išbandytas ir supakuotas ypač kruopščiai.

Prieš prijungdami prietaisą, susipažinkite su šia montavimo instrukcija. Nes tik jei prietaisą prijungsite taisyklingai ir tinkamai iš pat pradžių, jį galėsite eksploatuoti ilgai, jis tarnaus patikimai ir be gedimų.

Linkime Jums sėkmingai naudoti naują infraraudonųjų spindulių sensorių.

Prietaiso aprašymas

- 1** Apsauginis varžtas
- 2** Dangtelis
- 3** Objektivas (nuimamas ir pasukamas, galima pasirinkti veikimo nuotolio pagrindinį nustatymą maks. 5 arba 12 m)
- 4** Prieblendos nustatymas (2-2000 liuksų)
- 5** Laiko nustatymas – 5 sek. - 15 min.
- 6** Fiksavimo spragtukas (atlenkiamas korpusas montavimui ir prijungimui prie tinklo)

Techniniai duomenys

Matmenys (A x P x G): 120 x 76 x 56 mm

Galingumas:	Kaitrinės / halogeninės lemputės apkrova	1000 W
	Liuminiscencinės lempos elektroniniai paleidimo įrenginiai (EVG)	1000 W
	Liuminiscencinės lempos, nekompensuotos	500 VA
	Liuminiscencinės lempos, išilginė kompensacija	406 VA
	Liuminiscencinės lempos, kompensuojamos lygiagrečiuoju būdu	406 VA
	Žemos įtampos halogeninės lempos	1000 VA
	LED < 2 W	16 W
	2 W < LED < 8 W	64 W
LED > 8 W	64 W	
Talpinė apkrova	132 μF	

Tinklo jungtis: 230-240 V, 50 Hz

Apimties kampas: 180° horizontaliai, 90° vertikaliai

Jutiklio veikimo nuotolis:

- 1 pagrindinis nustatymas: maks. 5 m
 - 2 pagrindinis nustatymas: maks. 12 m (gamyklos nustatymas)
- + tikslusis nustatymas naudojant uždangas 1-12 m ribose

Laiko nustatymas: 5 sek. - 15 min. (gamyklos nustatymas: 5 sek.)

Prieblendos lygio nustatymas: 2-2000 liuksų (gamyklos nustatymas: 2000 liuksų)

Apsaugos tipas: IP 54

Temperatūros diapazonas: Nuo -20 iki +50 °C

Principas

Prietaise IS 180-2 yra sumontuoti du 120° piroelektriniai jutikliai, kurie fiksuoja judančių kūnų (žmonių, gyvūnų ir t. t.) sklaidžiamą nematomą šiluminę spinduliuotę. Ši užfiksuota sklaidžiama šiluma paverčiama elektroniniais signalais, kurie įjungia prijungtą vartotoją (pvz.,

šviestuvą). Kliūtys, pvz., sienos ar langai, trukdo užfiksuoti sklaidžiamą šilumą, tokiu atveju šviesa neįsijungia. Naudojant du piroelektrinius jutiklius, užtikrinamas 180° apimties kampas, esant 90° atverties kampui. Objektivas yra nuimamas ir pasukamas. Tai teikia galimybę

pasirinkti du veikimo nuotolio pagrindinius nustatymus – maks. 5 arba 12 m. Naudojant prieetaiso pridėtus sieninius laikiklius, infraraudonąjį jutiklį galima lengvai pritvirtinti prie vidinių ir išorinių kampų.

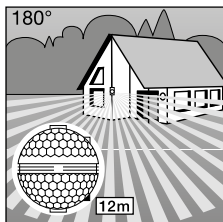

Jautrumo zonos ilgis maks. 12 m

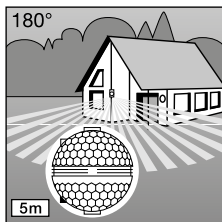

Jautrumo zonos ilgis maks. 5 m

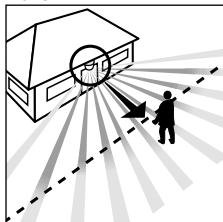

Ėjimo kryptis: iš priekio

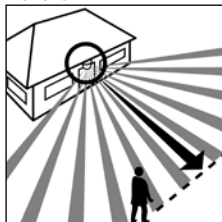

Ėjimo kryptis: iš šono

Svarbu! Geriausiai judesys bus fiksuojamas tuomet, kai prietaisas montuojant bus atsuktas šonu judėjimo kryptčiai ir sensoriaus jautrumo lauko neužstos kliūtys (pvz., medžiai, sienos ir pan.).

⚠ Saugumo nurodymai

- Prieš pradėdami bet kokius darbus su judėjimo davikliu, atjunkite elektros energijos tiekimą!
- Montuojant prijungiamajame elektros laide neturi būti įtampos. Pirmiausia išjunkite elektros srovę ir įtampos tikrinimo prietaisu patikrinkite, ar nėra įtampos.
- Įrengiant jutiklį dirbama su tinklo įtampa. Todėl šį darbą reikia atlikti kvalifikuotai, vadovaujantis įprastiniais reglamentais dėl elektros instaliacijos ir prijungimo sąlygomis. (DE-VDE 0100, AT-ÖVE-EN 1, CH-SEV 1000).
- Atkreipkite dėmesį į tai, kad prijungiant jutiklį reikia įrengti 10 A linijos apsauginį automatinį išjungiklį. Elektros tinklo laido skersmuo negali viršyti 10 mm.
- Laiko ir prieblandos nustatymus reikia atlikti tik sumontavus objektuvą.

Įrengimas / montavimas prie sienos

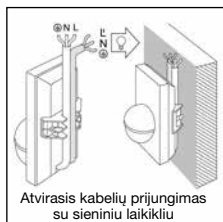
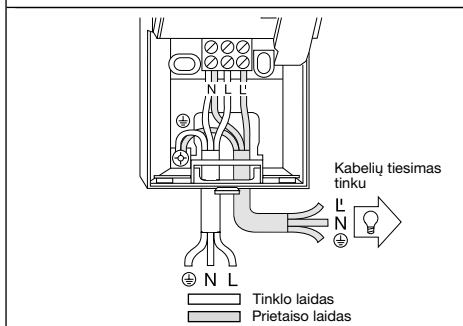
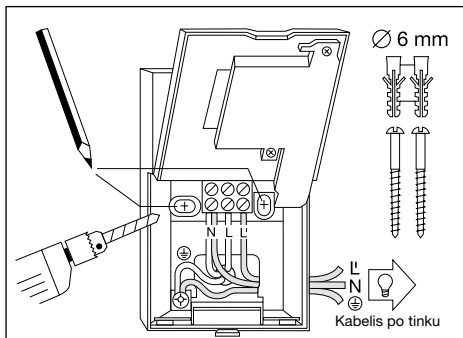

Pastaba: montavimui prie sienos taip pat galima naudoti prie prietaiso pridėtus sieninius laikiklius, skirtus tvirtinimui prie vidinių kampų. Kabelius galima patogiai nutiesti iš viršaus už prietaiso ir per kabelių įvadą atviruoju būdu.

Montavimo vieta turi būti nutolusi nuo šviestuvo ne mažiau kaip 50 cm, kadangi dėl šviestuvo šiluminės spinduliuotės jutiklis gali suveikti klaidingai. Siekiant užtikrinti 5 / 12 m sensoriaus jautrumo zoną, pastarąjį reikėtų montuoti apie 2 m aukštyje.

Montavimo eiga

1. Nutraukite originalaus dizaino dangtelį 2.
2. Atlaisvinkite fiksavimo spragtuką 6 ir atlenkite apatinę korpuso pusę.
3. Pasižymėkite grežtinių skylių vietas. 4. Išgrežkite skylės, įkiškite kaištį (Ø 6 mm).
5. Išdaužkite sieną kabelio įvadui, priklausomai nuo poreikio – atvirajam arba uždaramajam montavimui.
6. Nutieskite ir prijunkite tinklo ir vartotojo prijungimo kabelius. Jei kabelius montuojate atviruoju būdu, naudokite sandarinimo kaiščius.

a) Tinklo įvado prijungimas:

Tinklo įvadą sudaro dvigyslis arba trigyslis kabelis:

L = fazė

N = nulinis laidas

PE = apsaugos laidas (⊕)

Jei kyla abejonų, laidus patikrinkite įtampos indikatoriumi; po to atjunkite srovę. Fazės (L) ir nulinis laidas (N) jungiami pagal gnybtų išdėstymą. Įžeminimo laidą jungkite prie įžeminimo kontakto (⊕).

Be abejoj, į tinklo įvadą galima įmontuoti tinklo jungiklį, kuris atliks įjungimo ir išjungimo funkcijas. Pasirinktinai jutiklį galima aktyvinti nustatytajam laikui rankiniu būdu elektros tinklo laido atjungiamojo kontakto mygtuku.

b) Vartotojo laido jungtis
Vartotojo laidas, jungiamas prie šviestuvo, taip pat yra 2 arba 3 gyslių kabelis. Šviestuvo srovinis laidas jungiamas prie gnybto, pažymėto **L'**. Nulinis laidas jungiamas prie gnybto, pažymėto **N**, kartu su tinklo prijungimo nuliniu laidu. Apsauginis

laidas jungiamas prie įžeminimo kontakto (⊕).

7. Korpusą priveržkite ir vėl uždarykite.

8. Uždėkite objektyvą (veikimo nuotolis pasirinktinai maks. 5 arba 12 m), žr. skyrių „Veikimo nuotolio nustatymas“.

9. Atlikite laiko [5] ir prieblan-

dos [4] nustatymą (žr. skyrių „Funkcijos“).

10. Uždėkite originalaus dizaino dangtelį [2] ir priveržkite apsauginiu sraigtu [1], kad jo negalėtų nuimti pašaliniai asmenys.

Svarbu! Neteisingai sujungę laidas, galite sugadinti prietaisą.

Kampinių sieninių laikiklių montavimas

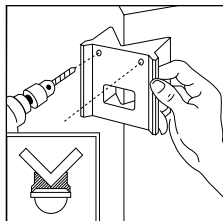
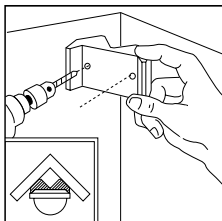

Naudojant kampinius sieninius laikiklius, IS 180-2 galima patogiai pritvirtinti prie vidinių ir išorinių kampų. Kai gręžiate skylę, naudokite kampinį sieninį laikiklį kaip gręžimo šabloną. Tokiu būdu nustatysite gręžimo angą tinkamu kampu ir kampinį sieninį laikiklį galėsite sumontuoti be jokių problemų. Kampinius sieninius laikiklius galima įsigyti atskirai: 4007841085131 juodos spalvos 4007841085148 baltos spalvos

Funkcijos

Prijungus prietaisą prie tinklo, uždarius korpusą ir uždėjus objektyvą, prietaisą galima naudoti.

Originalaus dizaino dangtelis 2 teikia galimybę pasirinkti vieną iš dviejų nustatymų.

Svarbu! Laiką ir šviesos stiprį galima nustatyti tik įmontavus lęšį.

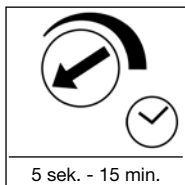

Išjungimo vėlinimas (švietimo trukmės nustatymas)

Pageidaujama švietimo trukmė gali būti nustatoma nuo maždaug 5 sek. iki maks. 15 min. Kairioji galinė nustatymo sraigto padėtis atitinka trumpiausią laiką,

maždaug 5 sek., o dešinioji galinė nustatymo sraigto padėtis atitinka ilgiausią laiką, maždaug 15 min. Nustatant aptikimo zoną ir veikimo bandymo tikslais rekomenduojama nustatyti trumpiausią laiką.

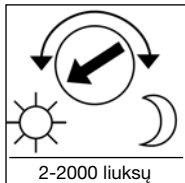

Prieblandos lygio nustatymas (suveikimo slenkstis)

Pageidaujamas jutiklio suveikimo slenkstis nustatomas tolygiai nuo maždaug 2 iki 2000 liuksų. Kairioji galinė nustatymo sraigto padėtis atitinka dienos šviesos režimą,

maždaug 2000 liuksų. Dešinioji galinė nustatymo sraigto padėtis atitinka prieblandos režimą, maždaug 2 liuksus. Nustatant aptikimo zoną ir dienos šviesos sąlygomis atliekamo veikimo bandymo tikslais nustatymo sraigta būtina pasukti į kairiąją galinę padėtį.

Pagrindiniai veikimo nuotolio nustatymai

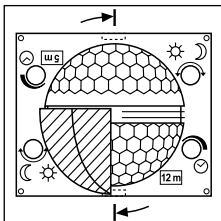

Prietaiso IS 180-2 objektyvas yra padalytas į dvi aptikimo zonas. Viena pusė skirta nustatyti maks. 5 m jautrumo zonai, kita – maks. 12 m (kai prietaisas sumontuotas apie 2 m aukštyje). Uždėjus objektyvą (jį reikia tvirtai įsprausti į tam skirtą kreipiklį), apačioje dešinėje galima matyti pasirinktą didžiausią veikimo nuotolį – 12 arba 5 m.

Linzę galima atsuktuvu iš šono išimti ir vėl įdėti atitinkamai pagal pageidaujamą jautrumo zoną.

Pavyzdžiai

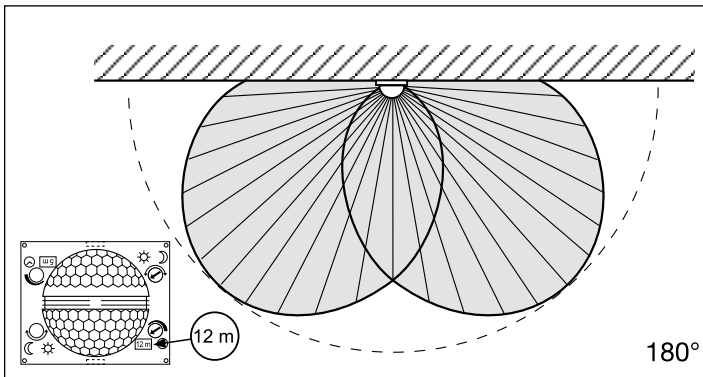
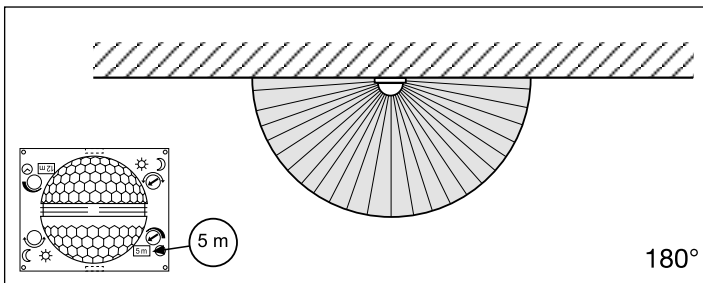

Individualus nustatymas naudojantis dengiamosiomis užsklandomis

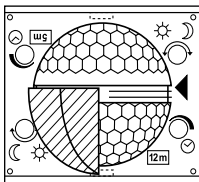
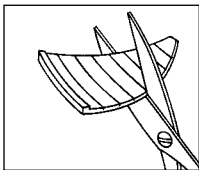

Siekiant, kad į jautrumo zoną nepatektų kitos teritorijos, pvz., kaimynų teritorija ar takai, ar norint jas tikslin-
gai stebėti, jautrumo zoną
galima tiksliai nustatyti nau-
dojantis dengiamosiomis
užsklandomis.

Dengiamosios užsklandos
atskiriamos pagal įlietas
linijas horizontaliai arba
vertikaliai arba nukerpanos.
Tada jos užkabinamos
linzės viduryje esančiame
viršutiniame griovelyje.
Galutinai užfiksuojama
uždedant originalaus
dizaino dangtelį.

(Žr. toliau: apimties kampo
ir veikimo nuotolio sumaži-
nimo pavyzdžiai.)

Pavyzdžiai

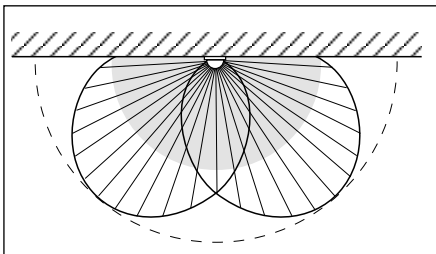
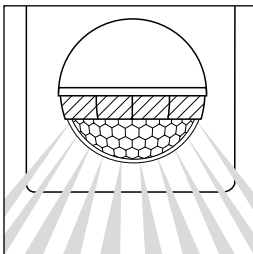
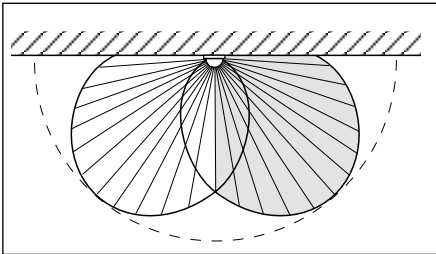
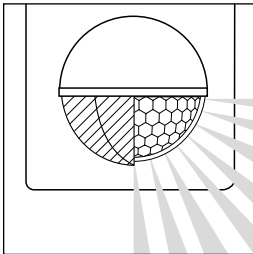

Prijungimo pavyzdžiai

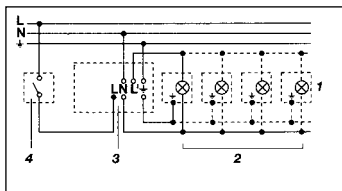

1. Šviestuvas be nulinio laido

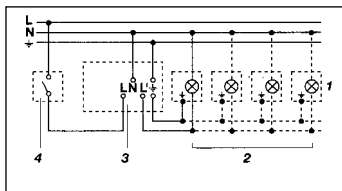

2. Šviestuvas su nuliniu laidu

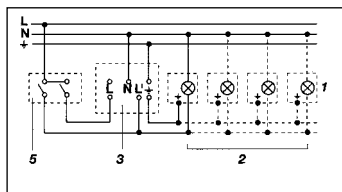

3. Prijungimas per nuoseklųjungiklį, norint įjungti rankinio ir automatinio valdymo režimą

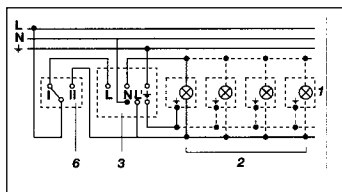

4. Prijungimas perjungikliu, norint įjungti pastovų švietimą arba automatinį režimą

I padėtis: automatinis režimas
II padėtis: nepertraukiamo apšvietimo rankinis režimas
Dėmesio! Įrenginio negalima išjungti, galima pasirinkti tik režimą tarp I ir II padėties.

- 1) Pvz., 1-4 x 100 W kaitrinės lemputės
- 2) Vartotojas, apšvietimas maks. 1000 vatų (žr. „Techniniai duomenys“)
- 3) IS 180-2 prijungimo gnybtai
- 4) Vidinis sistemos jungiklis
- 5) Vidinis nuoseklusis sistemos jungiklis, rankinis, automatinis
- 6) Vidinis sistemos režimo perjungiklis, automatinis, pastovus švietimas

Naudojimas / priežiūra

Infraraudonųjų spindulių sensorius naudojamas automatiniam šviesos įjungimui. Specialioms įsilaužimo pavojaus signalizacijoms jis netinka, nes jis neturi tam reikalingos apsaugos nuo sabotazo. Oro sąlygos gali

įtakoti judesio sensoriaus veikimą. Esant stipriems vėjo gūsiams, snigant, lyjant, krušos metu prietaisas gali įsijungti nepageidaujama metu, nes staigių temperatūros pokyčių neįmanoma atskirti nuo šilumos

šaltinių. Užsiteršusias linzas valykite drėgnu audeklu (nenaudokite jokių valiklių).

Veikimo sutrikimai

Gedimas	Priežastis	Pagalba
Į IS 180-2 netiekama elektros srovė	<ul style="list-style-type: none">■ Perdegęs saugiklis, prieštasis neįjungtas į tinklą■ Trumpasis jungimas■ Tinklo jungiklis IŠJUNGTAS	<ul style="list-style-type: none">■ Reikia naujo saugiklio, įjunkite tinklo jungiklį; įtampos rodytuvu patikrinkite laidą■ Patikrinkite įvadą■ Įjunkite
IS 180-2 neįsijungia	<ul style="list-style-type: none">■ Dienos metu nustatytas nakties režimas■ Perdegusi lempuotė■ Tinklo jungiklis IŠJUNGTAS■ Perdegęs saugiklis■ Jautrumo zona nustatyta netiksliai	<ul style="list-style-type: none">■ Nustatykite iš naujo■ Pakeiskite lempuotę■ Įjunkite■ Reikia naujo saugiklio arba patikrinkite įvadą■ Nustatykite iš naujo
IS 180-2 neišsijungia	<ul style="list-style-type: none">■ Jautrumo zonoje fiksuojamas nuolatinis judesys■ Įsijungęs žibintas yra pagavimo diapazone ir dėl temperatūros kitimo vėl įsijungia■ Sistemos vidiniu nuosekliuoju jungikliu įjungtas pastovaus švietimo režimas■ WLAN įrenginys yra labai arti jutiklio	<ul style="list-style-type: none">■ Patikrinkite jautrumo zoną ir, jei reikia iš naujo ją nustatykite arba pakeiskite■ Pakeiskite arba nustatykite kitą jautrumo zoną■ Nuoseklusis jungiklis automatiniam režime■ Padidinkite atstumą tarp WLAN įrenginio ir jutiklio
IS 180-2 nuolat įsijungia ir išsijungia	<ul style="list-style-type: none">■ Šviestuvai yra jautrumo zonoje■ Jautrumo zonoje juda gyvūnai■ Šilumos šaltinis (pvz., ventiliacijos vamzdis) aptikimo zonoje	<ul style="list-style-type: none">■ Pakeiskite arba nustatykite kitą jautrumo zoną, padidinkite atstumą■ Pakeiskite arba nustatykite kitą jautrumo zoną■ Pakeiskite arba nustatykite kitą jautrumo zoną
IS 180-2 įsijungia nepageidaujamu metu	<ul style="list-style-type: none">■ Jautrumo zonoje vėjas linguoja medžius ir krūmus■ Užfiksuojami gatvė važiuojantys automobiliai■ Staigūs temperatūros svyravimai dėl oro sąlygų (vėjo, lietaus, sniego) arba ventiliatorių ar atvirų langų sukkelto oro judėjimo	<ul style="list-style-type: none">■ Užsklandomis pakoreguokite jautrumo zoną■ Užsklandomis pakoreguokite jautrumo zoną■ Pakeiskite jautrumo zoną, pakeiskite montavimo vietą

Šalinimas

Elektros prietaisai, priedai ir pakuotės turi būti perdirbami aplinkai nekenksmingu būdu.



Neišmeskite elektros prietaisų kartu su būtinėmis atliekomis!

Tik ES šalims

Remiantis galiojančia Europos Sąjungos Direktyva dėl elektros ir elektronikos įrangos atliekų ir jos perkėlimo į nacionalinę teisę, nebetinkami naudoti elektros prietaisai turi būti renkami atskirai ir perdirbami aplinkai nekenksmingu būdu.

Gamintojo garantija

Šis „Steinel“ produktas pagamintas itin kruopščiai, pagal galiojančias normas patikrintos jo funkcijos ir saugumas bei papildomai atlikta pasirinktų prietaisų patikra. „Steinel“ suteikia prietaisui garantiją. Garantinis laikotarpis – 36 mėnesiai. Jis skaičiuojamas nuo prietaiso pardavimo vartotojui dienos. Mes pašalinsime defektus, susijusius su medžiagų arba gamybos broku; garantiniu laikotarpiu, mūsų nuožiūra, prietaisas nemokamai remontuojamas arba keičiamos sugedusios dalys. Garantija netaikoma susidėvinčioms dalims, taip pat jei prietaisas sugenda dėl netinkamo naudojimo arba netinkamos priežiūros.

Kitiems daiktams padaryta žala neatlyginama. Garantija taikoma tik tuo atveju, jei neišardytas prietaisas kartu su trumpu gedimo aprašymu, kasos čekiu arba sąskaita (pirkimo data ir pardavėjo antspaudu), tinkamai supakuotas atsiunčiamas į atitinkamą techninės priežiūros tarnybos vietą.

Aptarnavimas

Pasibaigus garantinio aptarnavimo laikotarpiui arba jei yra gedimų, kuriems garantija netaikoma, prietaisą taiso mūsų gamyklos servisas. Prašom tinkamai supakuotą produktą atsiųsti į artimiausią servisą.

3 METŲ
GAMINTOJŲ
GARANTIJA

LV Montāžas pamācība

Godātais klient!

Paldies par uzticību, ko izrādījāt, iegādājoties šo STEINEL infrasarkano staru sensoru. Jūs esat izvēlējis augstvērtīgu, kvalitatīvu produktu, kurš ir izgatavots, pārbaudīts un iepakots ar vislielāko rūpību.

Pirms instalēšanas lūdzam iepazīties ar šo montāžas pamācību. Tikai lietpratīga montāža un pieslēgšana elektriskās strāvas tīklam nodrošina ilgu, drošu un nevainojamu sensora darbību.

Novēlam Jums daudz patīkamu mirkļu kopā ar Jūsu jauno infrasarkanā staru sensoru.

Ierīces apraksts

- 1** Drošības skrūve
- 2** Dizaina uzlika
- 3** Lēca (noņemama un pagriežama, lai izvēlētos pamata sniedzamības iestatījumu līdz maks. 5 m vai 12 m)
- 4** Krēslas sliekšņa iestatīšana 2-2000 luksi
- 5** Laika iestatīšana 5 s - 15 min
- 6** Fiksācijas klipis (korpuss atverams, lai veiktu montāžu un tīkla pieslēgumu)

Tehniskie dati

Izmēri (A x P x Dz):	120 x 76 x 56 mm	
Jauda:	Kvēlspuldžu/ halogēno spuldžu slodze	1000 W
	Dienasgaismas spuldzes EVG	1000 W
	Nekompensētas dienasgaismas spuldzes	500 VA
	Rindās kompensētas dienasgaismas spuldzes	406 VA
	Dienasgaismas lampas kompensētas paralēli	406 VA
	Zema sprieguma halogēnu lampas	1000 VA
	LED < 2 W	16 W
	2 W < LED < 8 W	64 W
	LED > 8 W	64 W
	Kapacitatīva slodze	132 µF
Barošanas spriegums:	230-240 V, 50 Hz	
Uztveres leņķis:	180° horizontāli, 90° vertikāli	
Sensora sniedzamība:	Pamata iestatījums 1: maks. 5 m Pamata iestatījums 2: maks. 12 m (Rūpnīcas iestatījums) + detalizēta justēšana ar nosegu palīdzību 1-12 m	
Laika iestatīšana:	5 s - 15 min (rūpnīcas iestatījums: 5 s)	
Aptumšojuma iestatīšana:	2-2000 luksi (rūpnīcas iestatījums: 2000 luksi)	
Aizsardzības klase:	IP 54	
Temperatūras amplitūda:	-20 līdz +50 °C	

Principis

IS 180-2 ir aprīkots ar diviem 120° piroelektriskajiem sensoriem, kas uztver kustīgu ķermeņu (cilvēku, dzīvnieku u. tml.) neredzamo siltuma starojumu. Šādi uztvertais siltuma starojums tiek elektroniski pārveidots, un pieslēgtais patērētājs (piemēram, lampa) tiek ieslēgts.

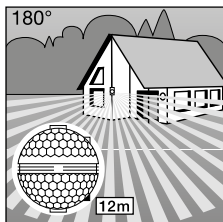

Sniedzamība maks. 12 m

Caur šķēršļiem, tādiem kā sienas vai loga stikls, šis siltuma starojums netiek uztverts, tāpēc gaismeklis ieslēgts netiek. Ar divu piroelektrisko sensoru palīdzību tiek nodrošināts 180° uztveres leņķis ar 90° atvēruma leņķi. Lēca ir noņemama un pagriežama.

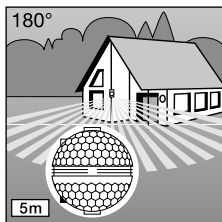

Sniedzamība maks. 5 m

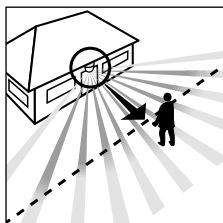

Kustības virziens: frontāli

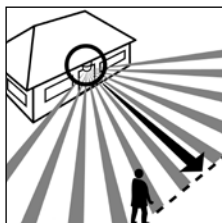

Kustības virziens: iesāņus

Tas dod iespēju izvēlēties starp diviem pamata sniedzamības iestatījumiem maks. 5 m vai 12 m. Ar pievienotajiem sienas turētājiem infrasarkanā staru sensoru viegli var piestiprināt iekšējos un ārējos stūros.

Svarīgi! Visdrošāko kustības uztveri Jūs iegūsi, ja infrasarkanā staru sensoru uzmontēsi iesāņus kustības virzienam un sensora uztveri neierobežos nekādi šķēršļi (piem., koki, sienas utt.).

⚠ Norādījumi drošībai

- Pirms veikt jebkādas darbus ar ierīci, jāpārtrauc strāvas padeve tai!
- Montāžas laikā pievienojamais elektrības vads nedrīkst atrasties zem sprieguma. Tādēļ vispirms jāatslēdz strāvas padeve un ar sprieguma mērītāju jāpārbauda, vai vads neatrodas zem sprieguma.
- Sensora instalēšana nozīmē darbu ar elektrotīkla spriegumu. Tādēļ instalācija jāveic lietpratīgi un saskaņā ar vietējo instalēšanas priekšrakstu un pieslēgšanas noteikumu prasībām. (DE-VDE 0100, AT-ÖVE-EN 1, CH-SEV 1000).
- Lūdzam ievērot, ka sensors ir jānodrošina ar 10 A drošinātāju. Tīkla pieslēguma pievadvada diametrs nedrīkst pārsniegt 10 mm.
- Laika un krāsas iestatīšana jāveic tikai ar uzmontētu lēcu.

Instalēšana/montāža pie sienas

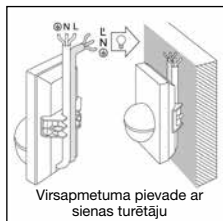
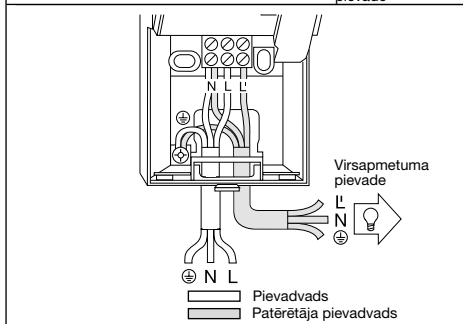
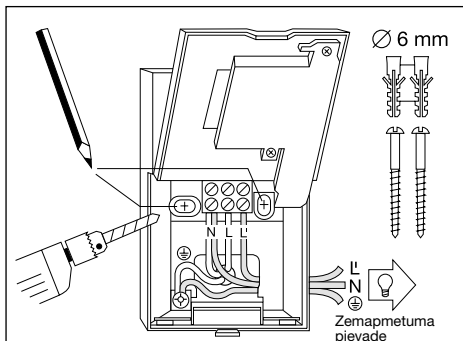

Norāde: Montāžai pie sienas var izmantot arī pievienoto sienas iekšējo stūru turētāju. Kabeļus ērti iespējams no augšpuses ievadīt aiz ierīces un cauri virsapmetuma kabeļu pievades atverei izvadīt.

Uzstādīšanas vietai ir jābūt vismaz 50 cm attālumā no lampas, jo tās siltuma starojums var patvaļīgi iedarbināt sensoru. Lai sasniegtu norādīto 5/12 m sniedzamību, montāžas augstumam būtu jābūt apm. 2 m.

Uzstādīšana:

1. Noņemiet dizaina blendi [2].
2. Atspēkojiet fiksācijas klipsi [6] un atveriet korpusa apakšējo daļu.
3. Iežimējiet urbuma vietas.
4. Izurbiet caurumus, ievietojiet dibēļus (Ø 6 mm).
5. Izlauziet sienu kabeļu ievadīšanai, atkarībā no tā, vai paredzēta virsapmetuma vai zemapmetuma pievade.
6. Izvadīt un pieslēgt tīkla un patērētāja pievadvadu.

Virsapmetuma pievades gadījumā izmantot blīvībāzni.

a) Elektrotīkla pievadvada pieslēgums

Elektrotīkla pievadvadu veido 2 līdz 3 dzīslu kabelis:

L = fāze

N = nulles vads

PE = zemējums (⊕)

Šaubu gadījumā kabeļa dzīslas Jums jānosaka ar sprieguma testerī; pēc tam kabelis jāatslēdz no strāvas tīkla. Fāze (**L**) un nulles vads (**N**) jāpieslēdz atbilstoši spaļu iedalījumam. Aizsargvads jāpievieno sazemejuma kontaktam (⊕). Protams, elektrotīkla pievadvadā var ierīkot tīkla slēdzi strāvas ieslēgšanai un izslēgšanai. Alternatīvi sensoru manuāli uz iestatīto laiku var aktivizēt ar atvēršanas slēdzi tīkla pievadvadā.

b) Patērētāja pievadvada pieslēgums

Patērētāja pievadvads gaismeklim arī sastāv no 2 vai 3 dzīslu kabeļa. Gaismekļa strāvas vads jāpieslēdzina spalei, kas apzīmēta ar **L'**. Nulles vads kopā ar strāvas pievadvada nulles dzīslu ir jāpieslēdz ar **N** apzīmētai spalei. Aizsargvads jāpievie-

no sazēmējuma kontaktam (⊕).

7. Jāpieskrūvē korpusu un atkal jāaizver.

8. Uzlikt lēcu (Sniedzamība pēc izvēles ir maks. 5 m vai 12 m), skat. nodaļu Sniedzamības iestāšana.

9. Jāveic laika [5] un krēslas sliekšņa iestāšana [4] (skat. nodaļu Funkcijas).

10. Uzlikt dizaina uzliku [2] un pieskrūvēt ar drošības skrūvi [1], lai izvairītos no nevēlamas noņemšanas.

Svarīgi! Pieslēgumu sa-
jaukšana var izraisīt ierīces
bojājumus.

Sienas stūra stiprinājuma montāža

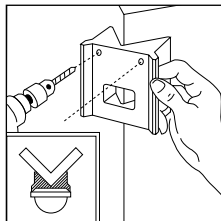
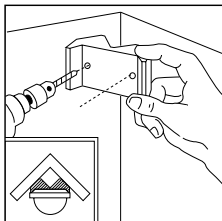

Ar stūra sienas kronštein-
niem IS 180-2 iespējams
ērti uzstādīt uz iekšējiem
un ārējiem stūriem. Urbjot
caurumus, izmantojiet stūra
sienas kronšteina kā urbšā-
nas šablonu. Šādā veidā jūs
izvietosiet urbumu pareizajā
leņķī, un stūra sienas kron-
šteinu varēsiet uzstādīt bez
problēmām.

Stūra sienas kronšteinis
ir pieejami atsevišķi:
4007841085131 melns
4007841085148 balts

Funkcijas

Pēc tam, kad gaismeklis
ir pieslēgts elektrotīklam,
korpusu uzmontēts un lēca
ir uzlikta, gaismekli var sākt

lietot. Aiz dizaina nosega
ir izvietotas 2 iestāšanas
iespējas.

Svarīgi! Laika un krēslas
sliekšņa iestāšanu veiciet
tikai ar uzmontētu lēcu.

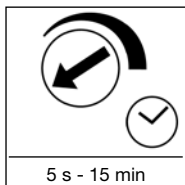

Izslēgšanas aizture (Laika iestāšana)

Vēlamo gaismekļa deg-
šanas ilgumu iespējams
iestatīt bez pakāpēm no 5
s līdz 15 min. Iestāšanas
skrūve pagriežta līdz atdurei
pa kreisi: visīsākais laiks
apm. 5 s; iestāšanas skrū-

ve pagriežta līdz atdurei pa
labi: visilgākais laiks apm.
15 min. Lai iestatītu uztver-
šanas zonu un pārbaudītu
sensora darbību, ieteicams
iestatīt visīsāko laiku.

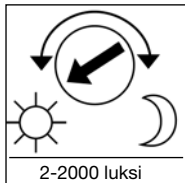

Krēslas sliekšņa iestāšana (Reakcijas sliekšnis)

Vēlamo sensora reakcijas
sliekšni iespējams bez
pakāpēm iestatīt robežās
no 2 luksiem līdz 2000
luksiem. Iestāšanas skrūve
pagriežta līdz atdurei pa
kreisi: dienasgaismas

režīms apm. 2000 luksi.
Iestāšanas skrūve
pagriežta līdz atdurei
pa labi: krēslas režīms
apm. 2 luksi. Lai iestatītu
uztveršanas zonu un
pārbaudītu sensora darbību
dienasgaismā, iestāšanas
skrūvi pagriežiet līdz atdurei
pa kreisi.

Sniedzamības pamata iestatījumi

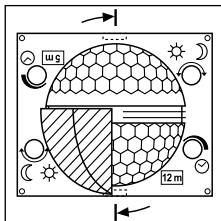

IS 180-2 lēca ir sadalīta divās uztveres zonās. Ar vienu zonu tiek sasniegta maks. 5 m sniedzamība, ar otru maks. 12 m sniedzamība (pie apm. 2 m montāžas augstuma).

Pēc lēcas montāžas (lēca stingri jānofiksē paredzētajā vietā) apakšā labajā pusē ir redzama izvēlētā 12 m vai 5 m sniedzamība.

Lēcu no sāniem var noņemt ar skrūvgrieža palīdzību un to atkal ievietot atbilstoši vēlamajai sniedzamībai.

Piemēri

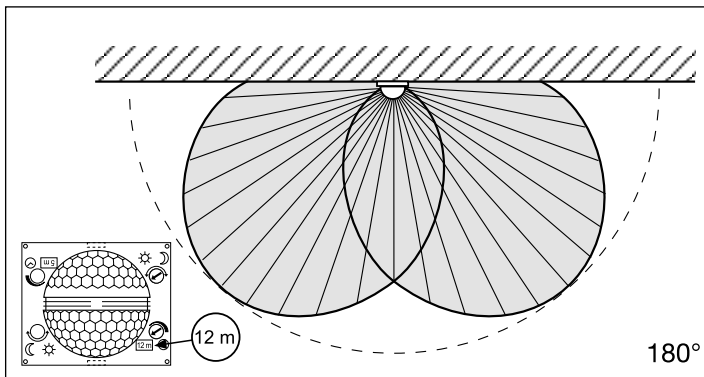
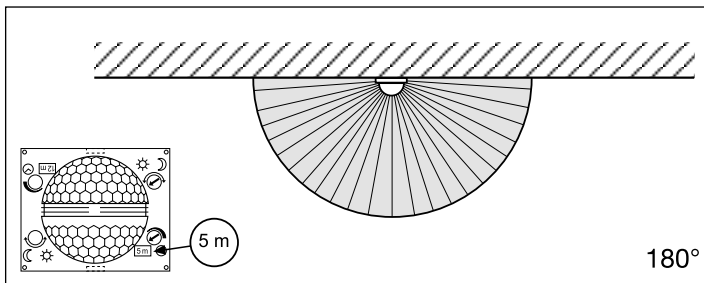

Individuāla precīza regulēšana ar aizsegumiem

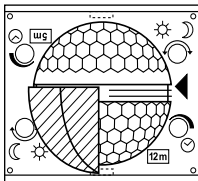
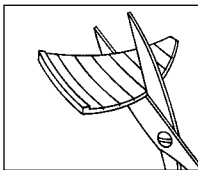

Lai mērķtiecīgi izslēgtu vai pārraudzītu papildu zonas, piemēram, gājēju ceļinus vai kaimiņiem piederošas teritorijas, uztveres zonu iespējams precīzi iestatīt, uzstādot aizsegus.

Aizsegus iespējams atdalīt pa marķētajām horizontālajām un vertikālajām līnijām vai arī izgriezt ar šķērēm. Tos var iestiprināt augšējā padziļinājumā lēcas vidū. Uzmontējot dizaina uzliku tie tiek beigās nofiksēti.

(Skat. zemāk: Piemēri uztveres leņķa ierobežošanai, kā arī sniedzamības samazināšanai.)

Piemēri

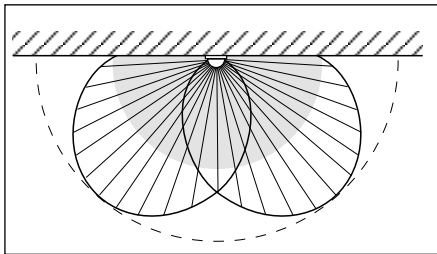
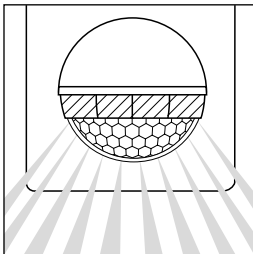
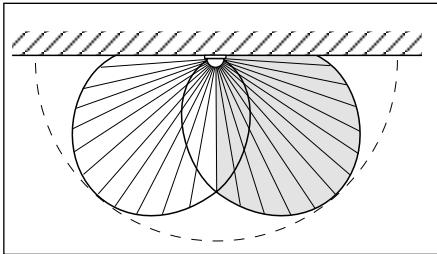
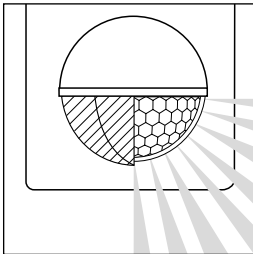

Pieslēgumu piemēri

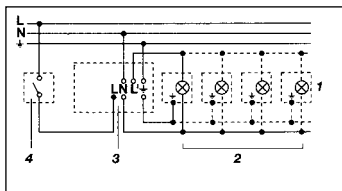

1. Gaismeklis bez neitrālā vada

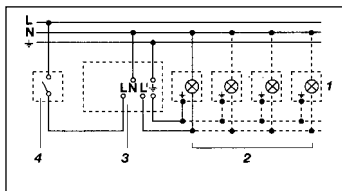

2. Gaismeklis ar neitrālo vadu

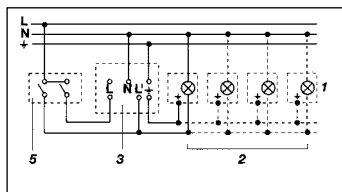

3. Pieslēgums ar divdaļīgo slēdzi manuālam un automātiskam režīmam

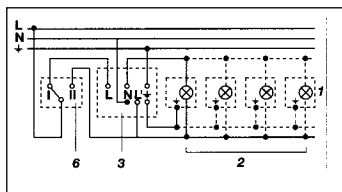

4. Pieslēgums ar maiņas slēdzi ilgstošā apgaismojuma un automātikas režīmam
Pozīcija I – automātikas režīms
Pozīcija II – ilgstošā apgaismojuma manuālais režīms
Uzmanību! Iekārtu izslēgt nav iespējams, iespējama ir tikai izvēle starp pozīciju I un pozīciju II.

- 1) piem. 1-4 x 100 W kvēlspuldzes
- 2) patērētāji, apgaismojums maks. 1000 W (skat. Tehniskie dati)
- 3) IS 180-2 pieslēguma spaiļes
- 4) iekšējais ēkas slēdzis
- 5) iekšējais ēkas sērjveida slēdzis, manuālais un automātikas režīms
- 6) iekšējais ēkas maiņas slēdzis, automātikas un ilgstošā apgaismojuma režīms

Lietošana/kopšana

Infrasarkano staru sensors ir piemērots gaismas automātiskai ieslēgšanai. Ierīce nav piemērota speciālām pretielaušanās signalizācijām, jo tā nav aprīkota ar priekšrakstos noteikto aizsardzību pret apzinātu bojāšanu.

Laika apstākļi var ietekmēt kustības sensora darbību. Stipru vēja brāzmu, sniega, lietus un krusas dēļ sensors var patvaļīgi ieslēgties, jo tas nevar atšķirt pēkšņas temperatūras svārstības no siltuma avota.

Ja uztveršanas lēca ir netīra, noslaukiet to ar mitru drānu (nelietojot tīrīšanas līdzekļus).

Darbības traucējumi

Traucējums	Cēlonis	Risinājums
IS 180-2 bez sprieguma	<ul style="list-style-type: none">■ bojāts drošinātājs, sensors nav ieslēgts■ Īssavienojums■ IZSLĒGTS tīkla slēdzis	<ul style="list-style-type: none">■ jauns drošinātājs, ieslēgt tīkla slēdzi; pārbaudīt vadu ar sprieguma testerī■ pārbaudīt pieslēgumus■ ieslēgt
IS 180-2 neieslēdzas	<ul style="list-style-type: none">■ dienas gaismas režīmā, krēslas sliekšnis iestatīts nakts režīmā■ bojāta kvēlspuldze■ IZSLĒGTS tīkla slēdzis■ bojāts drošinātājs ■ nav mērķtiecīgi iestatīts uztveres lauks	<ul style="list-style-type: none">■ iestatīt atkārtoti ■ nomainīt kvēlspuldzi■ ieslēgt■ jauns drošinātājs, pēc vajadzības pārbaudīt pieslēgumu■ atkārtoti justēt
IS 180-2 neizslēdzas	<ul style="list-style-type: none">■ nepārtraukta kustība uztveres laukā■ kāds cits gaismas avots atrodas uztveres laukā un temperatūras izmaiņu dēļ ieslēdz gaismeklis■ ar dubulto slēdzi ieslēgts ilgstošā apgaismojuma režīms■ Bezvadu interneta ierīce ir pozicionēta ļoti tuvu sensoram	<ul style="list-style-type: none">■ pārbaudīt lauku un pēc nepieciešamības atkārtoti justēt, t. i., nosegt■ izmainīt lauku, t. i., nosegt ■ dubulto slēdzi ieslēgt automātikas režīmā ■ Palieliniet atstatumu starp bezvadu interneta ierīci un sensoru
IS 180-2 pastāvīgi ieslēdzas un izslēdzas	<ul style="list-style-type: none">■ pieslēgts gaismeklis atrodas uztveres laukā■ uztveres laukā pārvietojas dzīvnieki■ uztveres zonā ir siltuma avots (piem., tvaika nosūcējs)	<ul style="list-style-type: none">■ uzstādīt diapazonu no jauna jeb nosegt sensoru, palielināt atstatumu■ uzstādīt diapazonu, t. i., nosegt■ uzstādīt diapazonu, t. i., nosegt
IS 180-2 ieslēdzas patvaļīgi	<ul style="list-style-type: none">■ vējš uztveres laukā kustina kokus un krūmus■ uz ielas esošo auto uztveršana■ negaidītas negaisa (vēja, lietus, sniega) vai gaisa plūsmas no ventilatoriem, atvērtiem logiem	<ul style="list-style-type: none">■ izslēgt zonas ar nosegu palīdzību ■ izslēgt zonas ar nosegu palīdzību■ izmainīt lauku, izmainīt montāžas vietu

Utilizācija

Elektroierīces, piederumi un iepakojumi jānodod dabai draudzīgai atkārtotai pārstrādei.



Nemetiet elektroierīces parastajos atkritumos!

Tikai ES valstīm:

Atbilstoši Eiropas vadlīnijām par vecām elektroierīcēm un to lietojumam nacionālās tiesībās, nefunkcionējošas elektroierīces jāsavāc atsevišķi un tās jānodod dabai draudzīgai atkārtotai pārstrādei.

Ražotāja garantija

Šis STEINEL ražojums ir izgatavots ar vislielāko rūpību, tā darbība un drošība pārbaudīta atbilstoši spēkā esošajiem normatīviem, un noslēgumā veikta izlases veida kvalitātes kontrole. Steinel garantē nevainojamas produkta īpašības un darbību. Garantijas laiks ir 36 mēneši un tā stājas spēkā ar ierīces pārdošanas dienu lietotājam. Mēs novēršam trūkumus, kas radušies materiālu vai rūpnīcas kļūdu dēļ, garantijas serviss ietver sevi bojāto daļu remontu vai apmaiņu pēc mūsu izvēles. Garantijas serviss neattiecas uz nodilumam pakļauto daļu bojājumiem, kā arī uz bojājumiem un trūkumiem, kas radušies nelietprātīgas lietošanas vai apkopes, kā arī kritiena rezultātā.

Garantijas saistības neattiecas uz citiem objektiem, kas varētu tikt bojāti ierīces darbības rezultātā. Garantija ir spēkā tikai tad, ja neizjaukta ierīce kopā ar īsu kļūdas aprakstu, kases čeku vai rēķinu (ar pirkšanas datumu un tirgotāja zīmogu), labi iepakota, tiek nosūtīta attiecīgajai servisa nodaļai.

Serviss:

Pēc garantijas laika beigām vai gadījumos, kad garantija nav spēkā, nepieciešamo remontu veic rūpnīcas servisa dienests. Lūdzu, nosūtiet labi iesaiņotu izstrādājumu uz tuvāko servisa darbnīcu.

3 GADU
RAŽOTĀJA
GARANTĪJA

RU Инструкция по монтажу

Уважаемый покупатель!

Благодарим Вас за доверие, которое Вы выразили, купив инфракрасный сенсорный светильник марки STEINEL. Вы приобрели изделие высокого качества, изготовленное, испытанное

и упакованное с большим вниманием.

Перед началом монтажа данного изделия, просим Вас внимательно ознакомиться с инструкцией по монтажу. Ведь только при соблюдении инструкции

по монтажу и пуску в эксплуатацию гарантируется продолжительная, надежная и безотказная работа изделия.

Желаем приятной эксплуатации инфракрасного сенсора.

Описание прибора

- 1** Крепежный винт
- 2** Декоративная панель
- 3** Линза (съёмная и поворачиваемая для установки радиуса действия макс. 5 м или 12 м)
- 4** Установка сумеречного порога 2-2000 лк
- 5** Продолжительность включения 5 сек. 15 мин.
- 6** Фиксатор (корпус откидывается для монтажа и подсоединения к сети)

Технические данные

Габариты (В × Ш × Г):	120 × 76 × 56 мм	
Мощность:	Нагрузка ламп накаливания/галогенных ламп	1000 Вт
	Люминисцентные лампы ЭПРА	1000 Вт
	Люминисцентные лампы, некомпенсированные	500 ВА
	Люминисцентные лампы, прод. компенсация	406 ВА
	Люминисцентные лампы, с парал. компенсацией	406 ВА
	Низковольтные галогенные лампы	1000 ВА
	СИД < 2 Вт	16 Вт
	2 Вт < СИД < 8 Вт	64 Вт
СИД > 8 Вт	64 Вт	
Емкостная нагрузка	132 мкФ	
Сетевое подключение:	230-240 В, 50 Гц	
Угол обнаружения:	180° по горизонтали, 90° по вертикали	
Радиус действия сенсора:	основная настройка 1: макс. 5 м основная настройка 2: макс. 12 м (заводская настройка) + точная регулировка посредством заслонок 1-12 м	
Установка времени включения лампы:	5 сек. - 15 мин. (заводская настройка: 5 сек.)	
Установка сумеречного порога:	2-2000 лк (заводская настройка: 2000 лк)	
Вид защиты:	IP 54	
Температурный диапазон:	-20° - +50° С	

Принцип действия

IS 180-2 оснащен двумя пиродатчиками, встроенными под углом 120°, которые регистрируют невидимое теплоизлучение движущихся объектов (людей, зверей и т.д.). Регистрируемое таким образом теплоизлучение преобразуется электронным устройством в сигнал, который вызывает

включение электроприемника (например, лампы). Если на пути имеются препятствия, например, стены или оконные стекла, то регистрация теплоизлучения не происходит, а следовательно не производится и включение светильника. Благодаря двум пиродатчикам достигается угол обнару-

жения равный 180° при угле открытия в 90°. Имеющаяся линза может сниматься и поворачиваться. Благодаря этому может быть установлен радиус действия макс. 5 м или 12 м. С помощью входящих в комплект монтажных плат инфракрасный сенсор можно прикрепить к стене как внутри, так и вне помещения.

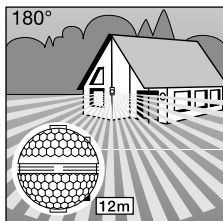

Радиус действия макс. 12 м

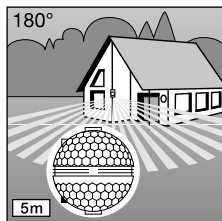

Радиус действия сенсора макс. 5 м

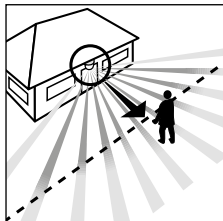

Направление движения: фронтальное

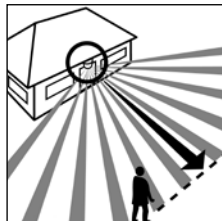

Направление движения: боковое

Важно: Для обеспечения надежной работы сенсор следует монтировать так, чтобы проводилась регистрация движущихся мимо объектов, а также исключить все заграждающие объекты (например, деревья, стены и т.д.).

⚠ Указания по технике безопасности

- Перед началом проведения любого рода работ на датчике движения следует отключить подачу напряжения!
- При проведении монтажа подключаемый электропровод должен быть обесточен. Поэтому, в первую очередь, следует отключить подачу тока и проверить отсутствие напряжения с помощью индикатора напряжения.
- Монтажные работы по подключению светильника относятся к категории работ с сетевым напряжением, поэтому они должны проводиться согласно инструкции по монтажу, предписанным законодательством страны, и при соблюдении условий подключения изделий в электросеть (DE-VDE 0100, AT-ÖVE-EN 1, CH-SEV 1000).
- Следите, чтобы сенсор был оснащен линейным защитным предохранителем 10 А. Кроме того, провод для присоединения к сети должен иметь диаметр сечения не более 10 мм.
- Регулировку времени и сумеречного включения следует производить только при смонтированной линзе.

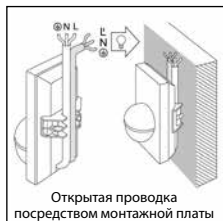
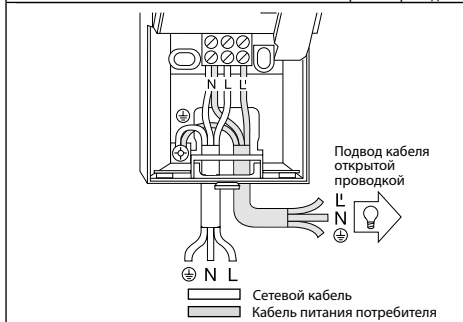
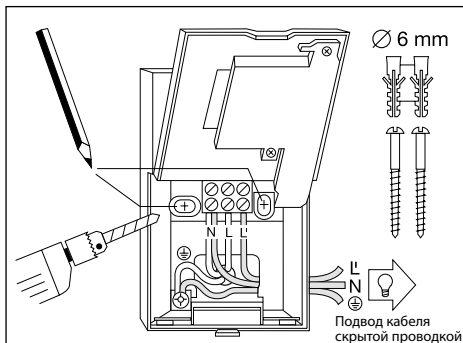

Указание: Для монтажа к стене можно использовать имеющийся в комплекте монтажный угольник. Благодаря этому провода можно проложить, проведя их за стенкой сенсора в отверстия, предусмотренные для открытой проводки.

Для предотвращения ложного включения светильника в результате теплового излучения, место монтажа должно находиться на расстоянии не менее 50 см от постороннего источника света. Для обеспечения радиуса действия в 5/12 м сенсор следует монтировать на высоте приблизительно в 2 м.

Порядок монтажа:

1. Снимите декоративную бленду [2].
2. Отделите фиксатор [6] и откиньте нижнюю часть корпуса.
3. Обозначьте отверстия для сверления.
4. Просверлите отверстия и вставьте дюбеля (Ø 6 мм).
5. Для соединения проводов открытой или скрытой проводкой пробейте отверстия, предусмотренные для монтажа.
6. Протяните через отверстия провода и присоедините их. Для соединения кабеля открытой проводкой примените уплотнители.

а) Присоединение сетевого провода

Сетевой провод состоит из 2 - 3 жил:

L = Фаза

N = Нулевой провод

PE = провод заземления (⊕)

В случае сомнения идентифицируйте кабель с помощью индикатора, затем снова отключите напряжение. Присоедините фазный (L) и нулевой провод (N) к соответствующим зажимам. Провод заземления присоедините к контакту заземления (⊕). При необходимости в сетевой провод может быть вмонтирован выключатель для включения и выключения сетевого тока. Как альтернатива, сенсор можно включить вручную на установленном время с помощью переключателя, находящегося в сетевой проводке.

б) Присоединение провода питания электроприемника

Провод питания электроприемника к светильнику состоит также из 2-3 жил. Токоведущий провод светильника присоединяется к клемме, обозначенной буквой L. Нулевой провод электроприемника присоединяется вместе с нулевым проводом сетевого

кабеля к клемме, обозначенной буквой N. Защитный провод присоединяется к клемме для заземления (⊕).

7. Прикрутите корпус и закройте крышку.

8. Наденьте сенсорную линзу с (радиус действия по выбору, макс. 5 м или 12 м) см. главу Регулировка радиуса действия.

9. Выполните регулировку

времени включения 5 и сумеречного включения 4 (см. главу Эксплуатация).

10. Установите декоративную бленду 2 и затяните крепежным винтом 1, предохраняющим от нежелательного снятия бленды.

Важно: Неправильное присоединение проводов может привести к повреждению прибора.

Монтаж с помощью угольника

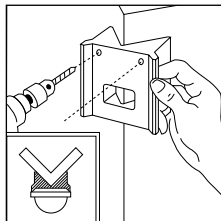
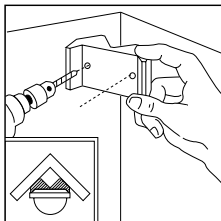

Угловые настенные кронштейны IS 180-2 служат для удобного монтажа на внутренних и внешних углах. Используйте угловой настенный кронштейн в качестве шаблона для сверления угловых отверстий. Тем самым отверстие будет просверлено под правильным углом, и угловой настенный кронштейн будет установлен без каких-либо проблем. Угловые настенные кронштейны можно заказать дополнительно: 4007841085131 черного цвета 4007841085148 белого цвета

Эксплуатация

Выполнив подключение проводов к сети, закрыв корпус и установив линзу, светильник можно

запустить в эксплуатацию. За декоративной блендой 2 находятся два регулятора.

Важно: Регулировку времени и сумеречного включения следует производить только при установленной линзе.



Продолжительность включения (регулировка времени)

Требуемое время освещения может быть установлено в диапазоне между 5 сек. до макс. 15 мин. Повернув регулятор до упора влево, устанавливается наиболее

короткое время освещения - ок. 5 сек., а повернув регулятор до упора вправо - макс. 15 мин. При установке зоны обнаружения и для проведения эксплуатационного теста рекомендуется устанавливать минимальное время освещения.

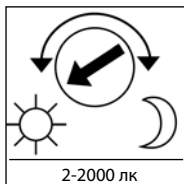

Установка сумеречного порога (порог срабатывания)

Желаемый порог срабатывания сенсора можно установить плавно от прим. 2 до 2000 лк. При повороте регулятора до упора влево устанавливается режим дневного освещения со

значением ок. 2000 лк. При повороте регулятора до упора вправо устанавливается режим сумеречного освещения со значением ок. 2 лк. При установке зоны обнаружения и для проведения эксплуатационного теста при дневном свете регулятор должен быть повернут до упора влево.

Установка радиуса действия

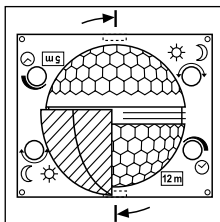

Линза инфракрасного сенсора IS 180-2 поделена на две зоны обнаружения. С помощью одной зоны достигается радиус действия макс. 5 м, а с помощью другой - макс. 12 м (при соблюдении монтажной высоты ок. 2 м). После установки линзы (линза должна быть зафиксирована в предусмотренной направляющей) внизу справа можно считать

выбранный макс. радиус действия 12 м или 5 м. Линзу можно удалить, поддев сбоку отверткой, и вновь установить на требуемый радиус действия.

Примеры

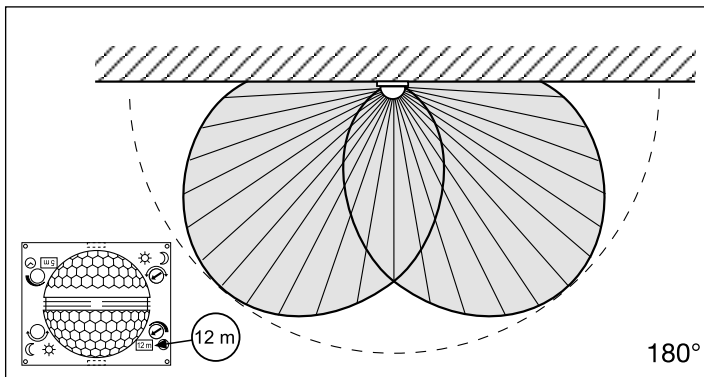
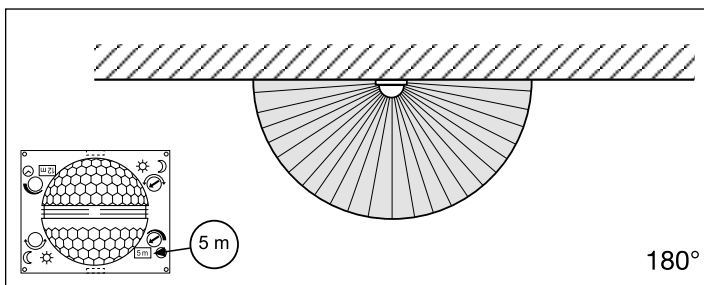

Точная регулировка с помощью сферических заслонок

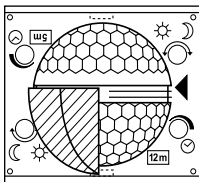
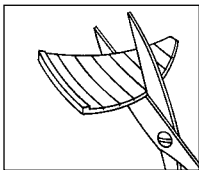

Для исключения некоторых участков, например дорожек, из зоны обнаружения или для целенаправленного контроля участков зоны обнаружения можно устанавливать с помощью полусферических заслонок.

Требуемая форма придается полусферическим заслонкам благодаря горизонтальным и вертикальным перфорационным линиям, по которым можно отрывать или отрезать ножницами. После придания нужной формы заслонки вставляются в самое верхнее углубление, расположенное в середине линзы. Фиксация заслонок производится декоративной блендой.

(См. ниже: Примеры, демонстрирующие уменьшение угла обнаружения и радиуса действия.)

Примеры

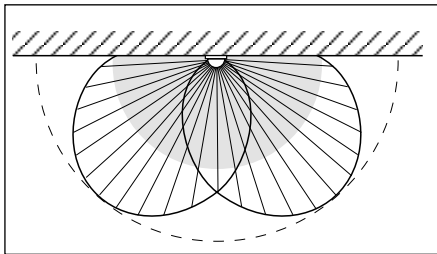
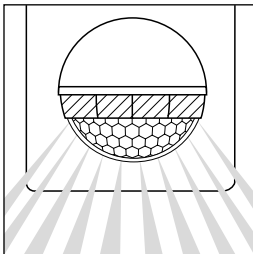
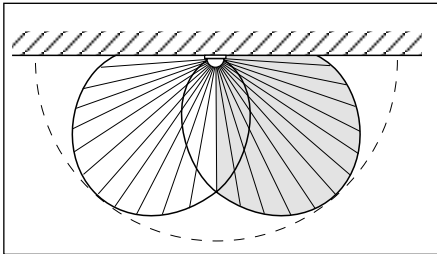
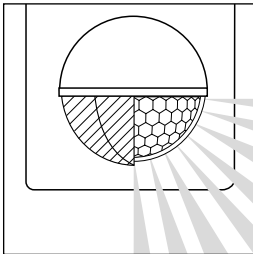

Примеры подключения

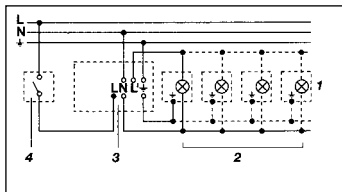

1. Светильник без нулевого провода

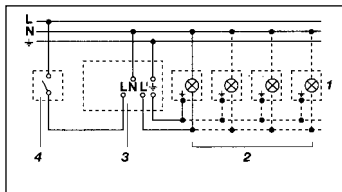

2. Светильник с имеющимся нулевым проводом

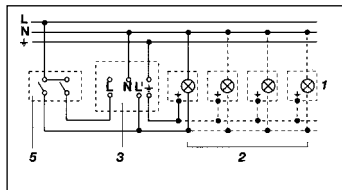

3. Подключение через переключатель на несколько направлений для ручного и автоматического режима

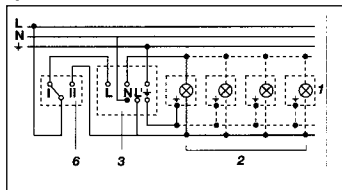

4. Подключение через переключатель включения и выключения лампы для режима постоянного освещения и автоматического режима

Положение I: автоматический режим

Положение II: ручной режим постоянного освещения

Внимание: выключение светильника невозможно, можно лишь переключать из режима I в режим II.

- 1) Напр. 1-4 лампы накаливания по 100 Вт
- 2) Потребитель, освещение макс. 1000 Вт (см. „Технические данные“)
- 3) Соединительные зажимы инфракрасного сенсора IS 180-2
- 4) Выключатель внутри дома
- 5) Переключатель на несколько направлений внутри дома, ручной, автоматический режим
- 6) Переключатель включения и выключения лампы с нескольких мест внутри дома, автоматический режим, режим постоянного освещения

Эксплуатация/уход

Инфракрасный сенсор предназначается для автоматического включения освещения. Изделие не предназначено для применения в качестве охранной сигнализации, т.к. не имеет требуемой гарантии исключения саботажа.

Погодные условия могут влиять на работу датчика движения. При сильных порывах ветра, метели, дожде, граде может произойти ошибочное включение, поскольку сенсор не способен отличать резкое изменение

температуры от источника тепла. Загрязнения на регистрирующей линзе можно удалять влажным сукном (не используя моющие средства).

Неполадки при эксплуатации

Неполадка	Причина	Устранение
На IS 180-2 нет напряжения	<ul style="list-style-type: none">■ Дефект предохранителя, не включен■ Короткое замыкание■ Выключен сетевой выключатель	<ul style="list-style-type: none">■ Заменить предохранитель, включить сетевой выключатель, проверить провод индикатором напряжения■ Проверить соединения■ Включить
IS 180-2 не включается	<ul style="list-style-type: none">■ При дневном режиме, установка сумеречного порога установлена в ночной режим■ Дефект лампы накаливания■ Выключен сетевой выключатель■ Дефект предохранителя■ Неправильно установлена зона обнаружения	<ul style="list-style-type: none">■ Произвести новую регулировку■ Заменить лампу накаливания■ Включить■ Заменить предохранитель, при необходимости проверить соединение■ Произвести новую регулировку
IS 180-2 не выключается	<ul style="list-style-type: none">■ Имеется постоянное движение в зоне обнаружения■ В зоне обнаружения находится включенный светильник, постоянно включается вновь в результате изменения температуры■ Посредством переключателя на несколько направлений внутри дома установлен на режим постоянного освещения■ WLAN-устройство размещено очень близко к сенсору	<ul style="list-style-type: none">■ Проверить зону и, при необходимости, произвести новую регулировку или установку заслонок■ Изменить зону обнаружения или положение заслонок■ Установить переключатель на несколько направлений в автоматический режим включения■ Увеличить расстояние между WLAN-устройством и сенсором
IS 180-2 постоянно переключается ВКЛ/ВЫКЛ	<ul style="list-style-type: none">■ В зоне обнаружения находится включенный светильник■ В зоне обнаружения находятся животные■ В зоне обнаружения находится теплоизлучающий объект (например, вытяжка)	<ul style="list-style-type: none">■ Изменить зону обнаружения или положение заслонок, увеличить расстояние■ Оградить зону или установить заслонки■ Оградить зону или установить заслонки

Неполадка

Причина

Устранение

Нежелательное включение IS 180-2

- В зоне движения происходит движение деревьев и кустов
- Включается в результате движения автомашин на дороге
- Включается в результате неожиданного перепада температур при изменении погоды (ветер, дождь, снег) или потока воздуха из вентиляционной системы, открытых окон

- Изменить зону обнаружения с помощью заслонок
- Изменить зону обнаружения с помощью заслонок
- Изменить зону или место монтажа

Утилизация

Электроприборы, комплектующие и упаковку следует направлять на экологичную вторичную переработку.



Не выбрасывать электроприборы в бытовые отходы!

Только для стран ЕС:

Согласно действующей Европейской директиве по отработанному электрическому и электронному оборудованию и ее реализации в национальных законодательствах отработанные электроприборы должны соби-

раться отдельно и направляться на экологичную вторичную переработку.

Гарантия производителя

Данное изделие производства STEINEL было тщательно изготовлено и испытано на работоспособность и безопасность эксплуатации согласно действующим инструкциям, после чего подвергнуто выборочному контролю качества. Фирма STEINEL гарантирует высокое качество и надежную работу изделия. Гарантийный срок эксплуатации составляет 36 месяцев со дня продажи изделия. Фирма обязуется устранить недостатки, которые возникли вследствие дефекта материала или конструкции. Дефекты устраняются путем ремонта изделия либо замены неисправных деталей по усмотрению фирмы.

Гарантийный срок эксплуатации не распространяется на повреждения и недостатки, возникшие в результате износа деталей, ненадлежащей эксплуатации и ухода.

Фирма не несет ответственности за материальный ущерб третьих лиц, нанесенный в процессе эксплуатации изделия. Гарантия предоставляется лишь в случае, если изделие в собранном и упакованном виде с кратким описанием неисправности было отправлено вместе с приложенным кассовым чеком или квитанцией (с датой продажи и печатью торгового предприятия) по адресу сервисной мастерской.

Сервисное обслуживание:

По истечении гарантийного срока или при наличии неполадок, исключающих гарантию, наше сервисное предприятие предлагает свои услуги. В таких случаях просим отправлять изделие в упакованном виде в ближайшую сервисную мастерскую.

3 ГОДА
ГАРАНТИИ
ПРОИЗВОДИТЕЛЯ

BG Инструкция за монтаж

Уважаеми клиенти,

благодарим за доверието, което ни гласувахте с покупката на този инфрачервен сензор STEINEL. Вие избрахте висококачествен продукт, произведен, изпитан и опакован с най-голямо старание.

Моля запознайте се с тези инструкции преди монтажа. Дълга, надеждна и безпроблемна работа може да бъде гарантирана само при правилен монтаж и пускане в експлоатация.

Желаем ви много радост с новия ви инфрачервен сензор.

Описание на устройството

- 1** Обезопасителен винт
- 2** Дизайнерска бленда
- 3** Обектив на сензора (демонтира се и въртя се, за избор на максимален обхват 5 или 12 м)
- 4** Настройка на светлочувствителността 2-2000 лукса
- 5** Настройка на времето 5 сек.15 мин.
- 6** Бутон (корпусът се отваря за монтаж и свързване с мрежата)

Технически данни

Размери (В × Ш × Д):	120 × 76 × 56 мм	
Мощност:	Товар конвенционални / халогенни лампи	1000 W
	Ел. баласт луминисцентни лампи	1000 W
	Луминисцентни лампи некомпенсирани	500 VA
	Луминисцентни лампи последователно компенсирани	406 VA
	Луминисцентни лампи паралелно компенсирани	406 VA
	Нисковолтови халогенни лампи	1000 VA
	LED < 2 W	16 W
	2 W < LED < 8 W	64 W
LED > 8 W	64 W	
	Капацитивен товар	132 μF
Захранване:	230-240 V, 50 Hz	
Ъгъл на обхват:	180° хоризонтално, 90° вертикално	
Обхват на сензора:	Основна настройка 1: макс. 5 м Основна настройка 2: макс. 12 м (заводска настройка) + фина настройка с покриващи бленди 1-12 м	
Настройка на времето:	5 сек. - 15 мин. (заводска настройка: 5 сек.)	
Настройка на светлочувствителността:	2-2000 лукса (заводска настройка: 2000 лукса)	
Вид защита:	IP 54	
Температурен диапазон:	-20 до +50 °C	

Принцип на действие

IS 180-2 е оборудван с два 120-градусови пироелектрични сензора, които засичат невидимата топлина, излъчвана от движещи се тела (хора, животни и т.н.). Така отчетеното топлинно излъчване се преобразува електронно, свързаният потребител (напр. лампа) се

включва. През препятствия, като например стени или прозорци, топлинното излъчване не се засича, съответно не следва включване. С помощта на двата пиросензора се постига ъгъл на обхват 180° и ъгъл на разтвор 90°. Обективът е демонтиращ и въртящ се. Това дава възмож-

ност за избор между два максимални обхвата - 5 или 12 м. Приложените държачи могат да се използват за безпроблемно прикрепяне на инфрачервения сензор към вътрешни и външни ъгли.

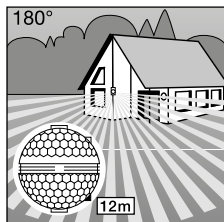

Обхват макс. 12 м

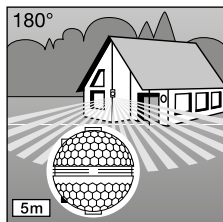

Обхват макс. 5 м

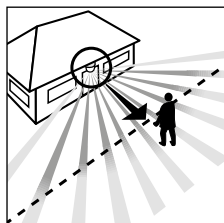

Посока на движение:
фронтална

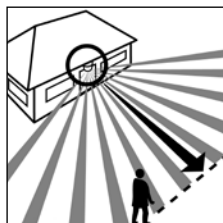

Посока на движение:
странична

Важно: Най-сигурното засичане получавате, когато монтирате уреда странично спрямо посоката на движение и нищо не пречи на видимостта на сензора (като напр. дървета, стени и т.н.).

⚠ Указания за безопасност

- Преди каквито и да е работи по сензора, прекъснете електрическото захранване!
- При монтаж електрическата система трябва да е без напрежение. Първо спрете електрическия ток, след което проверете системата с уред за проверка на напрежението.
- Монтажът на сензора изисква работа с електричество. Затова трябва да се извърши професионално, според съответните държавни предписания и изисквания. (DE-VDE 0100, AT-ÖVE-EN 1, CH-SEV 1000).
- Моля да имате предвид, че сензорът трябва да бъде подсигурен с предпазител 10A. Кабелната мрежа трябва да бъде с макс. диаметър 10 мм.
- Настройка на времето и на светлочувствителността да се прави само при поставен обектив.

Инсталация/Монтаж на стена

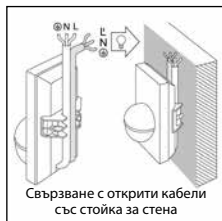
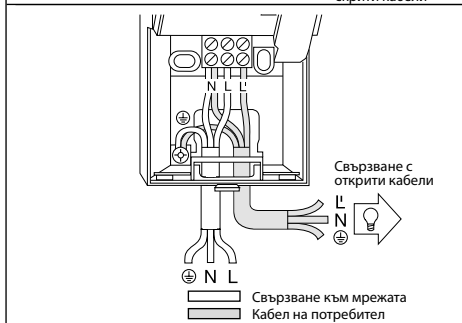
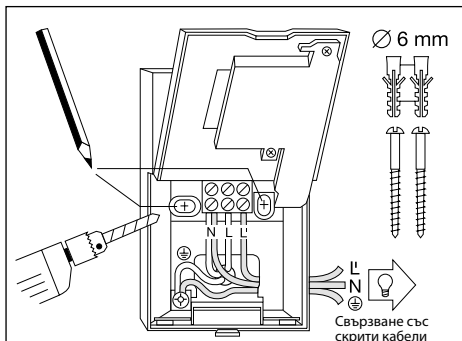

Свeдeниe: за монтаж на стена може да се използва приложениa държач за вътрешни ъгли. Така кабелите могат да бъдат удобно прокарани отгоре зад уреда и през отвора за свързване.

Мястото на монтаж трябва да бъде избрано на разстояние поне 50 см от други лампи, защото топлината им би могла да доведе до включване на системата. За да се постигнат обявените максимални обхвати от 5/12 м, височината на монтаж трябва да бъде около 2 м.

Последователност за монтаж:

1. Дизайнерската бленда да се издърпа, 2. Бутонът да се натисне и долната половина на корпуса да се отвори, 3. Отбелязват се отворите за пробиване, 4. Дупките се пробиват, дюбелът се поставя (Ø 6 mm), 5. Според необходимостта стената да се подготви за свързване с открити или закрити кабели. 6. Прокарайте и свържете кабелите на потребителя и мрежата. При свързване с открити кабели да се използва уплътнението.

а) Свързване към мрежата

Кабелът съдържа 2 до 3 проводника:

L = Фаза

N = Нула

PE = Заземяващ проводник (⊕)

При съмнение, проводниците трябва да бъдат идентифицирани с уред за проверка на напрежението, след което отново да бъдат свързани, без напрежение. Фазата (**L**) и нулата (**N**) се свързват според съответните кабели на клемата. Заземяващият проводник се свързва към заземителния контакт на клемата (⊕). Към системата, разбира се, може да бъде добавен прекъсвач, за включване и изключване. Като алтернатива сензорът може да бъде активиран ръчно за избраното време посредством бутон, свързан към системата.

б) свързване на кабела на потребителя

Кабелът към лампата също съдържа 2 до 3 проводника. Токовият кабел на лампата се поставя във входа на клемата, обозначен с L¹. Нулата се свързва към обозначената с N клемма заедно с нулата към мрежата. Заземяващият

проводник се поставя в съответния контакт на клемата (⊕).

7. Завинтете корпуса и го затворете отново.

8. Поставете обектива (обхват по избор, макс. 5 м или 12 м) виж раздела за регулиране на обхвата.

9. Направете настройки на времевия интервал 5 и светлочувствителността 4 (виж раздела за функциите).

10. Поставете дизайнерската бленда 2 и подсиурете срещу неразрешено сваляне с подсиурителния винт 11.

Важно: размяна на контактите може да доведе до повреда на уреда.

Монтаж на ъглова стойка за стена

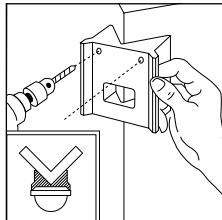
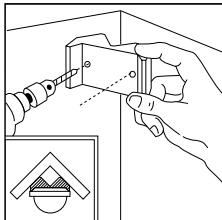

С ъгловите стенни скоби може лесно да монтирате IS 180-2 във вътрешни и външни ъгли. Използвайте ъгловата стенна скоба като шаблон за пробиване. По този начин създавате отвора за пробиване под прав ъгъл и ъгловата скоба за стена може да се монтира без проблем. Ъгловите стенни скоби се предлагат отделно: 4007841085131 черно 4007841085148 бяло

Функции

След като свързването към мрежата е осъществено, уредът е затворен и обективът е поставен,

съоръжението може да бъде включено. Две възможности за настройка са скрити зад дизайн-блендата 2.

Важно: Настройка на времето и на светлочувствителността да се прави само при поставен обектив.



Забавяне на изключването (настройка на времето)

Желаната продължителност на светене на лампата може да се регулира безстепенно от около 5 сек. до макс. 15 мин. Регулатор вляво означава най-кратък интервал около 5 сек., регулатор

вдясно означава най-дълъг интервал около 15 мин. При настройка на обхвата и за проверка на функциите се препоръчва да бъде избран най-краткия интервал .

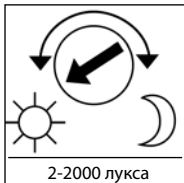

Настройка на светлочувствителността (праг на задействане)

Желаният праг на задействане на сензора може да бъде регулиран безстепенно от около 2 лукса до 2000 лукса. Регулатор вляво означава дневен режим около

2000 лукса. Регулатор вдясно означава нощен режим около 2 лукса. При настройка на обхвата и при проверка на функциите на дневна светлина, регулаторът трябва да е вляво.

Основни настройки на обхвата

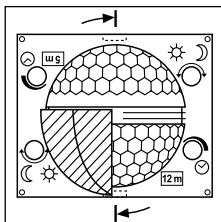

Обективът на IS 180-2 е разделен на две части. С едната половина се достига максимална дължина на обхвата 5 м, с другата 12 м (при височина на монтаж около 2 м). След поставяне на обектива (обективът да се постави стабилно на отбелязаното място) долу в дясно може да се прочете избраната макс. дължина на обхвата 12 м или 5 м.

Обективът може да бъде изваден странично, с помощта на отвертка, след което да бъде поставен отново според избрания обхват.

Примери

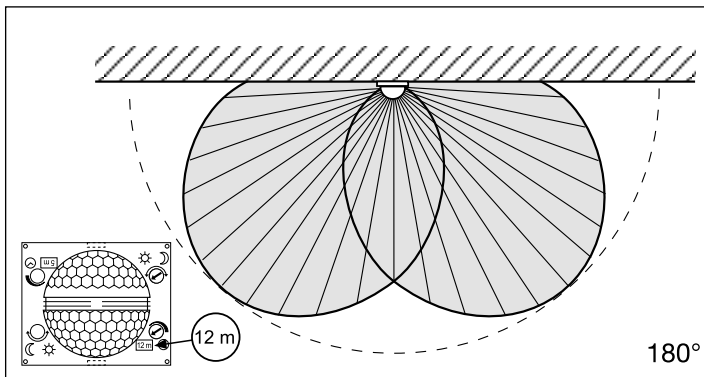
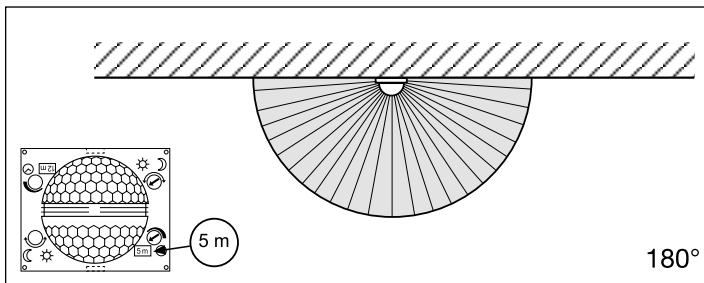

Индивидуална фина настройка с покриващи бленди

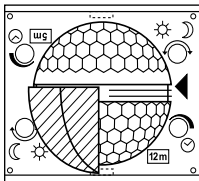
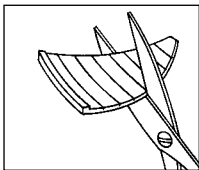

Обхватът може да бъде настроен точно с помощта на покриващи бленди, с цел ограничаване или целево наблюдение на допълнителни области, като напр. съседни парцели или пътеки. Покриващите бленди могат да бъдат отделени хоризонтално или вертикално по дължина на предварително отбелязаните канали или разрязани с ножица. След което могат да бъдат закачени за най-горния канал в средата на обектива. И с поставяне на дизайн-блендата да бъдат фиксирани.

(Виж долу: примери за намаляване на ъгъла и дължината на обхвата.)

Примери

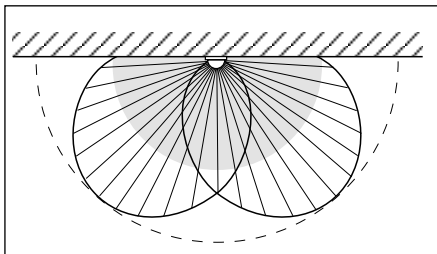
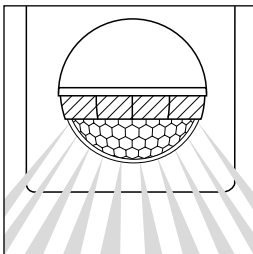
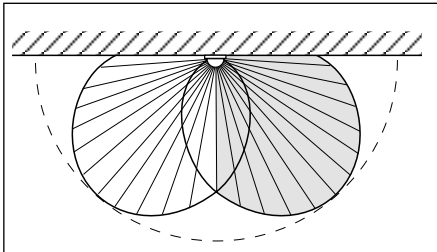
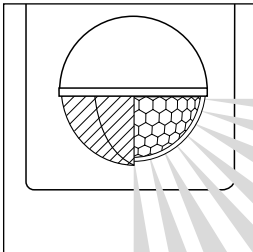

Примери за свързване

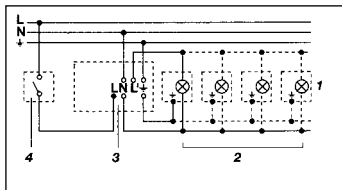

1. Лампа без нула

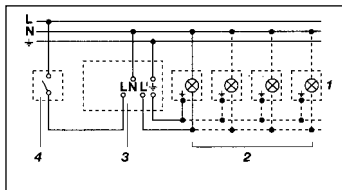

2. Лампа с нула

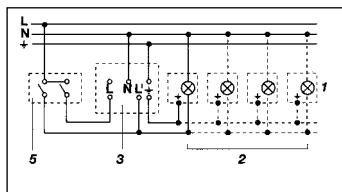

3. Свързване със сериен прекъсвач за ръчен и автоматичен режим

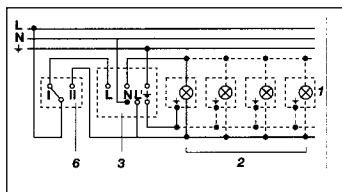

4. Свързване с девиаторен ключ за режим постоянна светлина и автоматичен режим

Позиция I: автоматичен режим

Позиция II: ръчен режим постоянна светлина

Внимание: Не е възможно изключване на съоръжението, само избор между позиция I и позиция II.

- 1) напр. 1-4 x 100 W крушки
- 2) Потребител, осветление макс. 1000 W (виж технически данни)
- 3) Клеми на IS 180-2
- 4) Вътрешен прекъсвач
- 5) Вътрешен сериен прекъсвач, ръчен, автоматичен
- 6) Вътрешен девиаторен ключ, автоматичен, постоянна светлина

Експлоатация/поддръжка

Инфрочервеният сензор е подходящ за автоматично включване на осветление. За специални защитни алармени системи уредът не е подходящ, тъй като му липсва задължителната осигуровка срещу саботаж.

Климатичните условия могат да влияят на функциите на датчика. При урагани ветрове, сняг, дъжд, градушка, би могло да се стигне до нежелано включване, тъй като разликите в температурата не могат да бъдат отличени

от източници на топлина. При замърсяване, обективът може да бъде почистен с влажна кърпа (без почистващ препарат).

Проблеми при експлоатация

Проблем	Причина	Решение
IS 180-2 без напрежение	<ul style="list-style-type: none">■ Дефектен предпазител, не е включен■ Късо съединение■ Прекъсвачът е изключен	<ul style="list-style-type: none">■ Нов предпазител, да се включи, проводниците да се проверят с уред за напрежение■ Да се проверят връзките■ Да се включи
IS 180-2 не се включва	<ul style="list-style-type: none">■ При дневен режим, настройката на светлочувствителността е на нощен режим■ Осветителното тяло е дефектно■ Прекъсвачът е изключен■ Предпазител дефектен■ Обхватът не е настроен целево	<ul style="list-style-type: none">■ Настройката да се направи наново■ Осветителното тяло да се замени■ Да се включи нов предпазител, евентуално да се провери връзката■ Да се регулира отново
IS 180-2 не се изключва	<ul style="list-style-type: none">■ Продължително движение в обхвата■ Включена лампа се намира в обхвата, температурната разлика я включва отново■ Заради вътрешния сериен прекъсвач постоянно включен■ WLAN-уредът е поставен твърде близо до сензора	<ul style="list-style-type: none">■ Да се провери обхвата и евентуално да се регулира отново, съответно да се покрие■ Обхватът да се промени съответно да се покрие■ Сериен прекъсвач на автомат■ Разстоянието между WLAN-уред и сензора да се увеличи
IS 180-2 постоянно се включва/изключва	<ul style="list-style-type: none">■ Включена лампа се намира в обхвата■ Животни се движат в обхвата■ Източник на топлина (напр. абсорбатор) в обхвата	<ul style="list-style-type: none">■ Обхватът да се промени съответно да се покрие, разстоянието да се увеличи■ Обхватът да се промени съответно да се покрие■ Обхватът да се промени съответно да се покрие

Проблем	Причина	Решение
IS 180-2 включва произволно	<ul style="list-style-type: none"> ■ Вятър движи дървета и храсти в обхвата ■ Засичане на автомобили на пътя ■ Внезапна промяна в температурата заради променени климатични условия (вятър, дъжд, сняг) или течение от вентилатори, отворени прозорци 	<ul style="list-style-type: none"> ■ Области да бъдат изключени посредством покриващи бленди ■ Области да бъдат изключени посредством покриващи бленди ■ Обхватът да се промени, мястото на монтаж да се смени

Отстраняване

Електроуреди, принадлежности и опаковки трябва да бъдат рециклирани, с цел опазване на околната среда.



Не изхвърляйте електроуреди с общите домашни отпадъци!

Само за страни от ЕС:
Според действащата Директива на ЕС за стари електронни и електроуреди и транспонирането ѝ в национално право, електроуреди, които повече не могат да бъдат употребявани, трябва да бъдат разделно събирани и

рециклирани, с цел опазване на околната среда.

Гаранция от производителя

Този продукт на STEINEL е произведен с най-голямо старание, проверен е за функционалност и безопасност, според действащите разпоредби, след което е подложен на качествен контрол, на принципа на случайния избор. STEINEL гарантира перфектна изработка и функции.

Гаранцията е с продължителност 36 месеца и започва от деня на покупката. Ние отстраняваме дефекти, причинени от грешки в производството или качеството на материала, ремонтирайки или заменяйки дефектните части, по наш избор.

Гаранцията не важи за щети по износващи се части, както и за щети и дефекти, получени в резултат на неправилна употреба или поддръжка. Последващи щети на чужди предмети са изключени от гаранцията. Гаранцията е валидна само, ако неразглобеният уред бъде изпратен на съответния сервиз, добре опакован и придружен от кратко описание на дефекта, касова бележка или фактура (дата на покупка и печат на търговец).

Ремонтен сервиз:

След изтичане на гаранцията или при дефекти, непокрити от гаранцията, се обръщайте към нашите заводски сервизи. Моля изпратете добре опакования продукт до най-близкия сервиз.



CN 安装说明

尊敬的客户，

感谢您选购我们的新型施特朗红外线感应器，对于您的信赖我们深感荣幸。您购买的这款高质量产品业已经过精心的生产与测试，同时还

附有精致的包装。安装前请仔细阅读本安装说明。只有正确安装与调试才能确保产品长期可靠、无故障地运行。

我们希望您尽情体验全新的红外线感应器。

设备说明

- 1** 自锁螺栓
- 2** 饰板
- 3** 镜头（可拆卸，可旋转，可选最大为 5 m 或 12 m 的有效距离基本设置）
- 4** 亮度设置 2-2000 Lux
- 5** 时间设置 5 秒 15 分钟
- 6** 定位横档（安装及连接电源线时可翻起的壳体）

技术参数

尺寸（高 × 宽 × 深）：	120 × 76 × 56 mm
功率：	白炽灯/卤素灯负载 1000 W 荧光灯电子镇流器 1000 W 荧光灯未补偿 500 VA 荧光灯已串联补偿 406 VA 荧光灯并联补偿 406 VA 低压卤素灯 1000 VA LED < 2 W 16 W 2 W < LED < 8 W 64 W LED > 8 W 64 W 电容负载 132 μF
电源连接：	230-240 V, 50 Hz
感应角度：	水平 180°，垂直 90°
感应器有效距离：	基本设置 1：最大 5 m 基本设置 2：最大 12 m（出厂设置） + 通过遮光板微调 1-12 m
时间设置：	5 秒 - 15 分钟（出厂设置：5 秒）
亮度设置：	2 - 2000 Lux（出厂设置：2000 Lux）
保护形式：	IP 54
温度范围：	-20 °C 至 +50 °C

原理

IS 180-2 配备了两个 120° Pyro (热释电) 感应器, 可以检测到移动躯体 (人、动物等) 发出的不可见热辐射。感应到的热辐射会转化成电能, 然后将打开所连接的用电

器 (如照明灯)。因障碍物 (例如墙或玻璃) 导致无法感应热辐射时, 将无法打开感应灯。借助两个 Pyro (热释电) 感应器, 采用 90° 的开口角度即可实现 180° 的感应角度。镜

头可拆卸, 可旋转。由此可实现最大 5 m 或 12 m 的两个有效距离基本设置。使用随附的墙壁支架可轻松地红外线感应器安装于内外墙角。

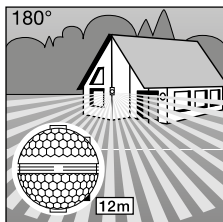

最大有效距离 12 m

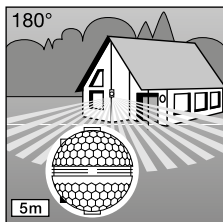

最大有效距离 5 m

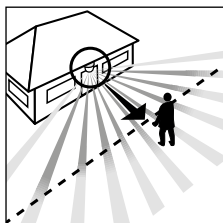

走动方向: 正面

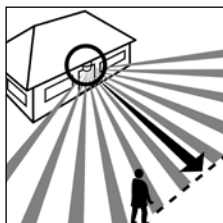

走动方向: 侧面

重要: 将设备沿走动方向一侧安装且无障碍物 (例如树木、墙等) 遮挡传感器视野时, 移动感应效果最佳。

⚠ 安全性提示

- 在运动检测器上进行任何工作前均须断开电源!
- 安装时必须确保连接的电线无电压。因此, 首先切断电源, 并使用试电笔检查是否存在电压。
- 安装感应器时涉及电源电压的相关工作, 因此必须根据商业通用的安装规定和连接条件执行专业工作 (DE-VDE 0100, AT-ÖVE-EN 1, CH-SEV 1000)。
- 请注意, 感应器上须配有 10 A 的线路保护开关确保安全。电源线的最大直径不得超过 10 mm。
- 只能在镜头安装后进行时间和亮度设置。

安装 / 墙面安装

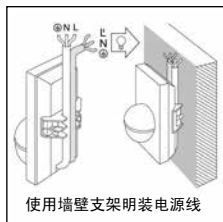
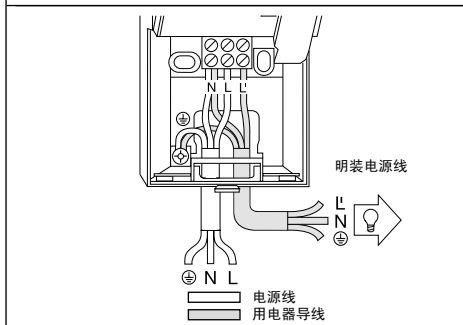
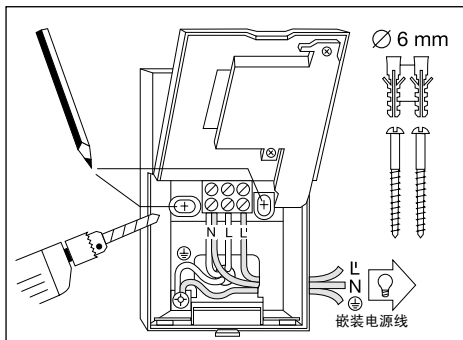

安装位置应与其他灯具保持至少 50 cm 的距离，否则热辐射可能导致感应器错误激活。为了达到规定的 5 / 12 m 有效距离，安装高度应约为 2 m。

安装步骤：

1. 取下饰板 ②；
2. 松开定位横档 ⑥ 并翻起下部壳体；
3. 标出钻孔；
4. 钻孔，并置入销子 ($\varnothing 6 \text{ mm}$)；
5. 根据电源线明装或安装需求撬开电缆入口处墙壁；
6. 穿过电源线和用电器导线并连接。明装电源线时，须使用密封胶。

a) 连接电源线

电源线由 2 到 3 芯电缆组成：

L = 火线

N = 零线

PE = 地线 (\oplus)

不确定时，必须使用试电笔鉴定电缆，然后重新切断电源。根据端子分配连接火线 (L) 和零线 (N)。将地线连接在接地端子 (\oplus) 上。

在电源线上可以安装用于开关的电源开关。也可通过电源线中的常闭按钮在设定的时间内手动激活感应器。

提示：墙面安装时，也可使用随附的内角墙壁支架。可从上部轻松将电缆从设备背面引出并穿过明装电源线的开口。

b) 连接用电器导线

用电器导线同样由 2 到 3 芯电缆组成：将灯具的火线安装在标有 **L'** 标记的接线头上。零线与电源线零线一并连接在标有 **N** 标记的接线头上。将

地线安装在接地端子(⊕)上。

7. 拧上壳体并重新锁闭。
8. 安装镜头（可选有效距离，最大 5 m 或 12 m）参见有效距离设置章节。
9. 进行时间设置 ⑤ 和亮度设置 ④（参见功能章节）。

置 ④（参见功能章节）。

10. 安装饰板 ② 并使用锁紧螺栓 ① 防止未经许可而取下饰板。

重要：混淆接头将导致设备受损。

墙角支架安装

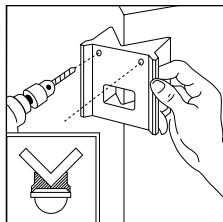
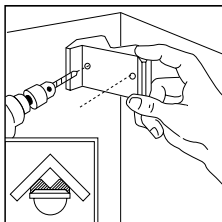

借助转角壁挂支架，可方便地将 IS 180-2 安装在内外墙角。在钻孔时，可以使用转角壁挂支架作为钻孔模板。通过这种方法，能以正确的角度制作钻孔，并毫无问题地安装转角壁挂支架。

转角壁挂支架可单独订购：

4007841085131 黑色

4007841085148 白色

功能

连接电源、关闭壳体和装上镜头后，即可启动该设备。饰

板 2 下隐藏了两种设置方法。

重要：只能在镜头安装后进行时间和亮度设置。



关闭延迟 (时间设置)

灯泡所需亮灯时间可在约 5 秒至最长 15 分钟之间进行无级设置。将调整螺钉沿逆时针方向转到底即约 5 秒的最

短时间，将调整螺钉沿顺时针方向转到底即约 15 分钟的最长时间。调整感应范围及功能测试时建议设置为最短时间。

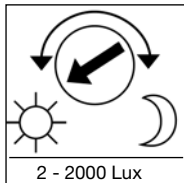

亮度设置 (响应阈值)

感应器的响应阈值可在约 2 至 2000 Lux 之间进行无级调节。将调整螺钉沿逆时针方向转到底即为日间模式（约

2000 Lux）。将调整螺钉沿顺时针方向转到底即为夜间模式（约 2 Lux）。设置感应范围以及在日光下进行功能测试时须将调整螺钉沿逆时针方向转到底。

有效距离基本设置

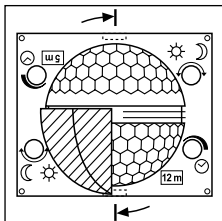

IS 180-2 镜头分为两个感应范围。其一最大有效距离达 5 m，而另一最大有效距离则达 12 m（安装高度约 2 m 时）。

安装镜头后（将镜头夹紧在规定的销槽中）可在右下方看到所选的 12 m 或 5 m 最

大有效距离。使用螺丝刀可从一侧将镜头从定位结构中松开，根据所需有效距离重新安装。

示例

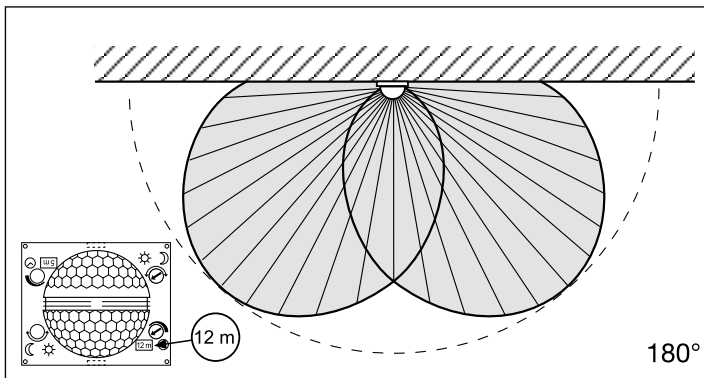
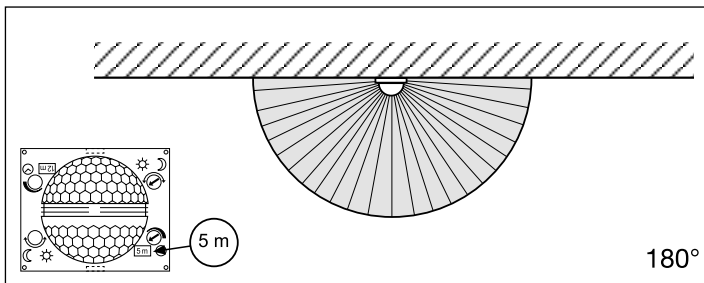

使用遮光板自定义微调

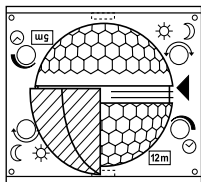
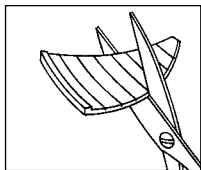

为了隔离其他范围（例如，走道或邻近区域），或进行专门监控，须通过安装遮光板准确设置感应范围。

遮光板可以沿着预开槽的分割线垂直和水平分开，或通过剪床切开。然后，其可悬挂在镜头中间最上部凹槽上。通过安装饰板可最终将其固定。（参见下文：如何减小感应角度及缩短有效距离的示例。）

示例

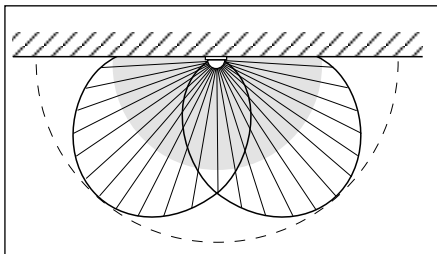
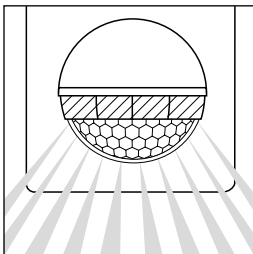
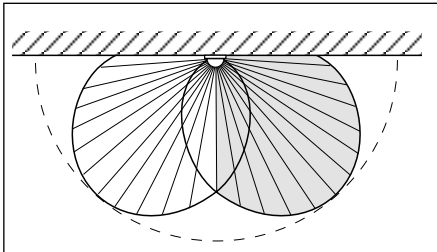
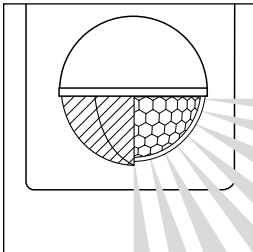

连接示例

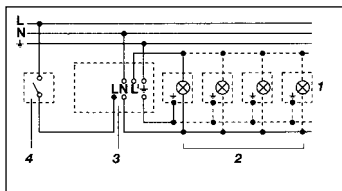

1. 灯，无零线

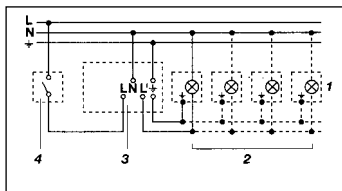

2. 灯，有零线

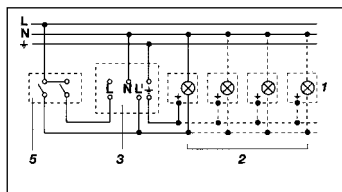

3. 通过用于手动和自动运行的串联开关连接

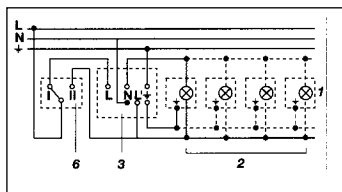

4. 通过用于长亮和自动运行的转换开关连接
位置 I：自动运行
位置 II：手动运行持续亮起
注意：无法切断设备，仅可在位置 I 和位置 II 之间选择。

- 1) 例如 1 - 4 x 100 W 白炽灯
- 2) 用电器，照明最大 1000 W（参见技术数据）
- 3) IS 180-2 连接端子
- 4) 屋内开关
- 5) 屋内串联开关，手动，自动
- 6) 屋内转换开关，自动，长亮

运行 / 保养

红外线感应器适用于灯的自动接通。设备因不具备规定的相关防破坏安全性，故不得用于专用防盗警报装置。

天气条件可能影响运动检测器的功能。因感应器无法分辨突发性温度波动与热源，故强风暴、强降雪、强降雨

以及冰雪天气可能导致错误触发。感应镜头脏污时可使用润湿的抹布（未使用清洁剂）进行清洁。

运行故障

故障	原因	解决方法
IS 180-2 无电压	<ul style="list-style-type: none">■ 保险丝损坏，未接通■ 短路■ 电源开关关闭	<ul style="list-style-type: none">■ 更换保险丝，打开电源开关，使用试电笔检查电线■ 检查接头■ 打开
IS 180-2 未打开	<ul style="list-style-type: none">■ 在日间模式下，亮度设置处于夜间模式■ 白炽灯损坏■ 电源开关关闭■ 保险丝损坏■ 感应范围未进行针对性设置	<ul style="list-style-type: none">■ 重新设置■ 更换白炽灯■ 打开■ 更换保险丝，必要时检查接头■ 重新调整
IS 180-2 未关闭	<ul style="list-style-type: none">■ 感应范围内出现持续移动■ 接通的灯具位于感应范围内且因为温度变化重新接通■ 通过屋内串联开关切换至长亮灯模式■ WLAN（无线网络）设备的位置离传感器过近	<ul style="list-style-type: none">■ 检查范围，必要时重新调整或覆盖■ 改变范围或覆盖■ 串联开关切换至自动■ 增加 WLAN（无线网络）设备与传感器之间的距离
IS 180-2 始终打开 / 关闭	<ul style="list-style-type: none">■ 接通的灯具位于感应范围内■ 动物在感应范围内移动■ 感应范围内存在热源（例如，排风扇）	<ul style="list-style-type: none">■ 调整范围或覆盖，增大距离■ 调整范围或覆盖■ 调整范围或覆盖
IS 180-2 意外打开	<ul style="list-style-type: none">■ 风吹动感应范围内的树枝和灌木丛■ 感应到街道上的汽车■ 由于天气（风、雨、雪）或通风设备排除的废气、敞开的窗户引起温度突然发生变化	<ul style="list-style-type: none">■ 使用遮光板遮挡范围■ 使用遮光板遮挡范围■ 改变范围，更改安装地点

废弃物处理

电子设备、附件和包装应根据环保要求寻求再次利用。



不得将电子设备投入生活垃圾！

仅针对欧盟国家：

根据适用的关于废旧电子设备和电子元件欧盟指令及其在国家法律中的实施规则，必须将无法再使用的电子设备断开、收集在一起并根据环保要求寻求再次利用。

制造商担保

该产品系施特朗精心研发制造，已根据有效规定通过了功能性及安全性审核，并进行了抽样检查。施特朗保证其产品性能和功能完好。

质保期为 36 个月，自消费者购买日起计算。材料或生产错误导致的产品缺陷由我方负责排除，质保服务（通过维修或是更换缺陷部件解决）将由我方决定。耗材损失、未正确使用及保养造成的损失和损坏未包含在质保范围内。

外购物品上持续出现的损坏亦不属于质保服务范畴。仅当将未拆卸的设备连同简要的故障说明、收款凭据或发票（购买日期和零售商盖章）包装好并寄至相关维修点时，才能享受质保。

服务：

质保期已经到期或缺陷不在质保范围内的产品，可由我方工厂服务部门进行维修。请将产品妥善包装并寄至就近维修点。



