

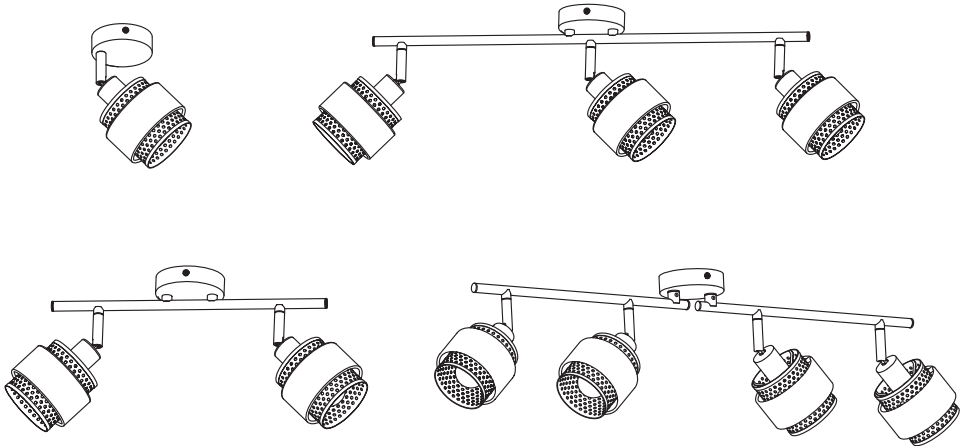

## DECOR SPOT HORNET E14



ILB



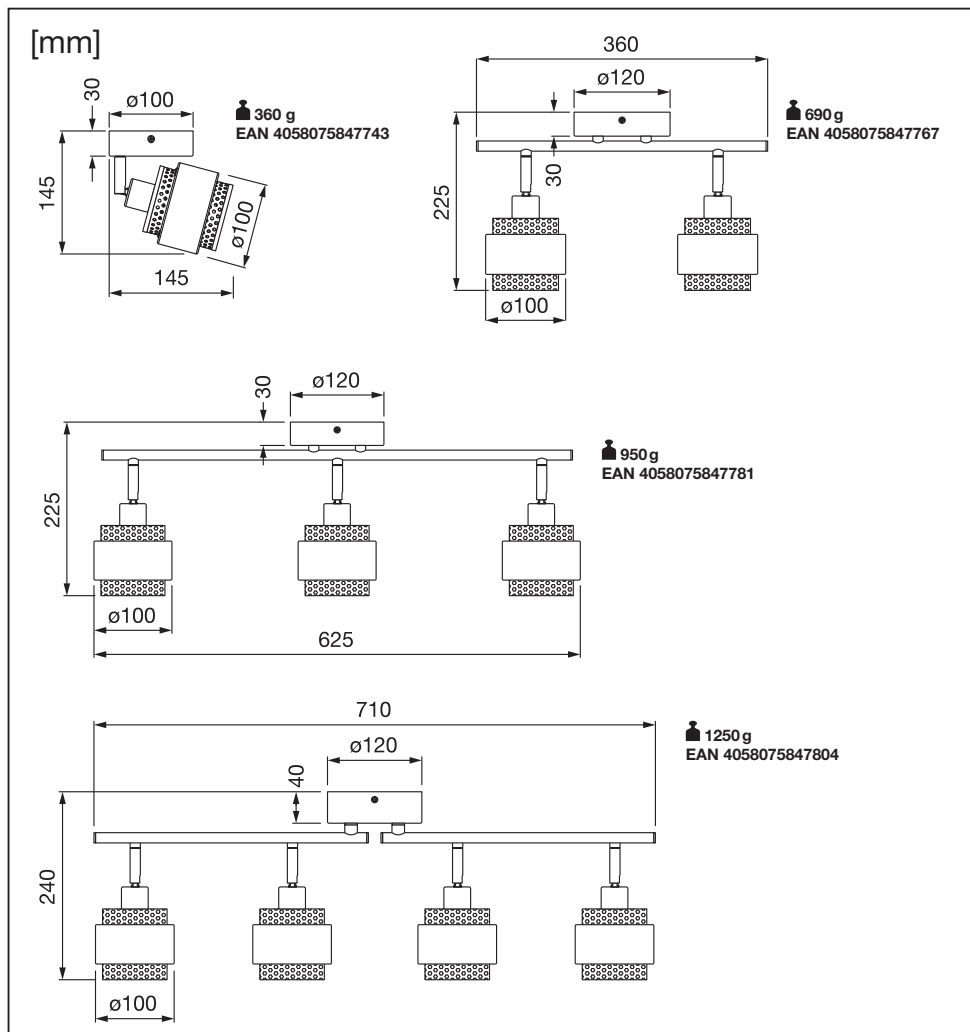
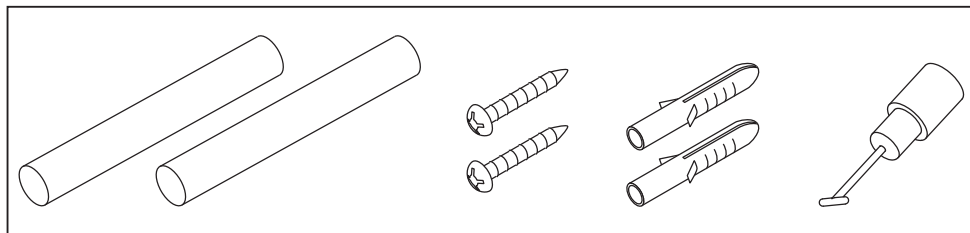

	EAN	W LED <sub>max.</sub>	h x ø <sub>max.</sub>	W	lm Light Source	lm Output	K	IP
DECOR SPOT HORNET 1X2.8W 827 E14	4058075847743	1x5	80x60mm	2.8	250	100	2700	20
DECOR SPOT HORNET 2X2.8W 827 E14	4058075847767	2x5	80x60mm	5.6	2x250	200	2700	20
DECOR SPOT HORNET 3X2.8W 827 E14	4058075847781	3x5	80x60mm	8.4	3x250	300	2700	20
DECOR SPOT HORNET 4X2.8W 827 E14	4058075847804	4x5	80x60mm	11.2	4x250	400	2700	20

	EAN	temp (°C)	V~	mA	Hz	∠		
DECOR SPOT HORNET 1X2.8W 827 E14	4058075847743	-20...+40	220-240	13	50/60	285°	100000	E14
DECOR SPOT HORNET 2X2.8W 827 E14	4058075847767	-20...+40	220-240	26	50/60	285°	100000	E14
DECOR SPOT HORNET 3X2.8W 827 E14	4058075847781	-20...+40	220-240	39	50/60	285°	100000	E14
DECOR SPOT HORNET 4X2.8W 827 E14	4058075847804	-20...+40	220-240	52	50/60	285°	100000	E14

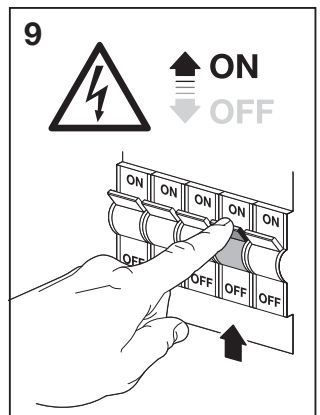
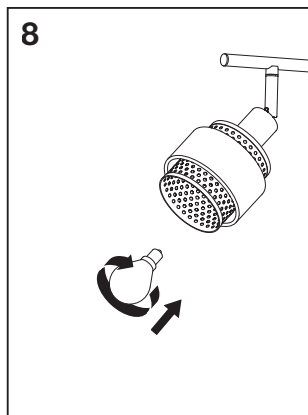
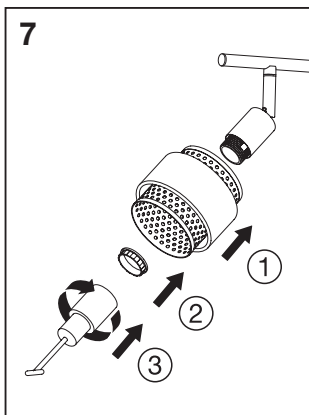
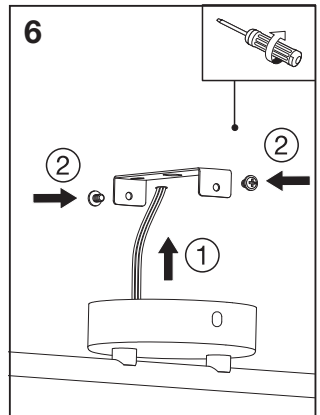
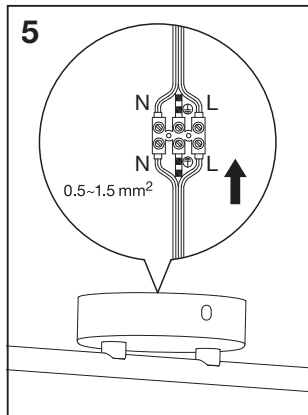
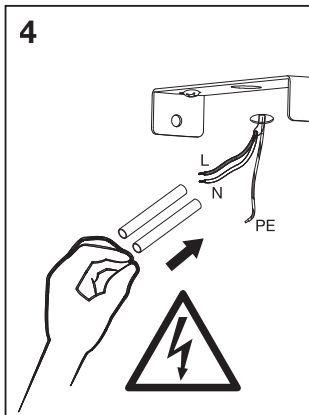
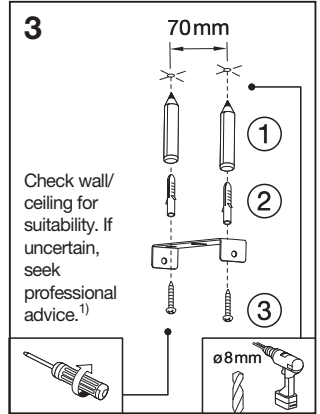
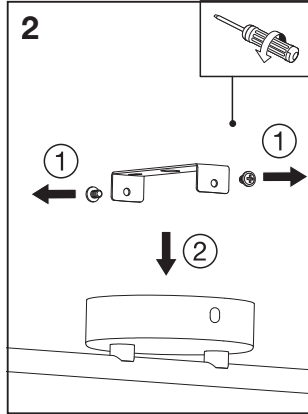
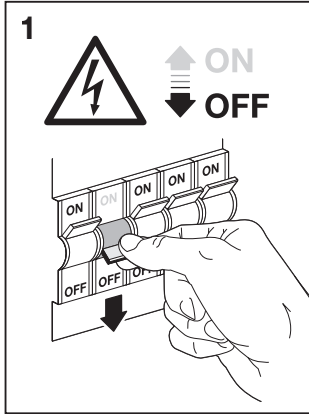



Ⓢ 1) Eignung der Wand/Decke prüfen. Wenn Sie sich nicht sicher sind, lassen Sie sich beraten. Ⓢ 1) Check wall/ceiling for suitability. If uncertain, seek professional advice. Ⓢ 1) Vérifiez l'adéquation du mur/plafond. En cas d'incertitude, demandez conseil à un professionnel. Ⓢ 1) Controllare l'idoneità della parete o del soffitto. In caso di dubbi, consultare un professionista. Ⓢ 1) Compruebe la idoneidad de la pared o techo. Si no está seguro, busque asesoramiento profesional. Ⓢ 1) Verifique a adequação da parede/teto. Se não tiver a certeza, procure aconselhamento profissional. Ⓢ 1) Ελέγξτε τον τοίχο/την οροφή ως προς την καταλληλότητα. Σε περίπτωση αμφιβολίας, ζητήστε επαγγελματική συμβουλή. Ⓢ 1) Controleer wand/plafond op geschiktheid. Als u niet zeker bent, vraag dan professioneel advies. Ⓢ 1) Kontrollera vägg/tak för lämplighet. Om du är osäker, sök professionell rådgivning. Ⓢ 1) Tarkista seinän/katon sopivuus. Jos olet epävarma, kysy neuvoa ammattilaiselta. Ⓢ 1) Sjekk om vegg/taket egner seg. Oppsøk profesjonell rådgivning dersom du er usikker. Ⓢ 1) Kontrollér væg/loft for egnethed. Hvis du er usikker, skal du søge professionel rådgivning. Ⓢ 1) Zkontrolujte vhodnost stěny/stropu. Pokud si nejste jisti, vyhledejte odbornou radu. Ⓢ 1) Проверьте стену/потолок на пригодность. Если у вас есть сомнения, обратитесь за профессиональной консультацией. Ⓢ 1) Ellenőrizze a fal/mennyezet alkalmasságát. Ha bizonytalan, kérjen szakszertű tanácsot. Ⓢ 1) Sprawdź, czy ściana/sufit nadają się do montażu. W razie wątpliwości zasięgnij porady wykwalifikowanej osoby. Ⓢ 1) Skontrolujte vhodnosť steny/stropu. Ak si nie ste istí, vyhľadajte odbornú pomoc. Ⓢ 1) Preverite primernost stene/stropa. Če niste prepričani, poiščite nasvet strokovnjaka. Ⓢ 1) Duvarın/tavanın uygun olup olmadığını kontrol edin. Emin değilseniz uzman bir kişiden destek alın. Ⓢ 1) Projevite prikladnost zida/stropa. Ako niste sigurni, potražite stručni savjet. Ⓢ 1) Verificati dacă perețele/tavanul este adecvat. În caz de incertitudine, solicitați consultanță de specialitate. Ⓢ 1) Проаверете пригодността на стената/тавана. Ако не сте сигурни, потърсете професионален съвет. Ⓢ 1) Kontrolli seinäni/lakke sobivust. Katluse korral küsi professionaaliilt nõu. Ⓢ 1) Patikrinkite steno/labu tinkamuma. Jei kyla abejojiu, kreipkitės į specialistą. Ⓢ 1) Pārbaudiet sienu/griestu piemērotību. Neskadīrbu gadījumā meklējiet profesionālu padomu. Ⓢ 1) Proverite jednost zida/plafona. Ako niste sigurni, potražite stručni savjet. Ⓢ 1) Перевірте відповідність стіни/стелі. Якщо ви не впевнені, зверніться за професійною консультацією. Ⓢ 1) Қабырғаның/тебенің жарамдылығын тексеріңіз. Егер сенімді болмасаңыз, кәсіби кеңеске жүгініңіз.

								<b>ENERGY</b> * X =	
		EAN	n						
<b>DECOR SPOT HORNET 1X2.8W 827 E14</b>		4058075847743	1						
<b>DECOR SPOT HORNET 2X2.8W 827 E14</b>		4058075847767	2	AC32319					
<b>DECOR SPOT HORNET 3X2.8W 827 E14</b>		4058075847781	3						
<b>DECOR SPOT HORNET 4X2.8W 827 E14</b>		4058075847804	4						
								F	

\* Dieses Produkt enthält eine Lichtquelle der Energieeffizienzklasse <X>. Ⓢ This product contains a light source of energy efficiency class <X>. Ⓢ Ce produit contient une source lumineuse de classe d'efficacité énergétique <X>. Ⓢ Questo prodotto contiene una sorgente luminosa di classe di efficienza energetica <X>. Ⓢ Este producto contiene una fuente luminosa de la clase de eficiencia energética <X>. Ⓢ Este produto contém uma fonte de luz da classe de eficiência energética <X>. Ⓢ Το προϊόν αυτό περιέχει φωτεινή πηγή της τάξης ενεργειακής απόδοσης <X>. Ⓢ Dit product bevat een lichtbron van energie-efficiëntieklasse <X>. Ⓢ Denna produkt innehåller en ljuskälla med energieeffektivitetsklass <X>. Ⓢ Tämä tuote sisältää valonlähteen, jonka energiatuokkuvuusluokka on <X>. Ⓢ Dette produktet inneholder en lyskilde med energieffektivitetsklasse <X>. Ⓢ Dette produkt indeholder en lyskilde i energieeffektivitetsklasse <X>. Ⓢ Tento výrobek obsahuje světelný zdroj s třídou energetické účinnosti <X>. Ⓢ Данный продукт содержит энергосберегающий источник света (класс <X>). Ⓢ Ez a termék egy <X> energiatuokonyági osztályú fényforrást tartalmaz. Ⓢ Ten produkt zawiera źródło światła o klasie efektywności energetycznej <X>. Ⓢ Tento výrobok obsahuje svetelný zdroj triedy energetickej účinnosti <X>. Ⓢ Ta izdelek vsebuje svetlobni vir razreda energetske učinkovitosti <X>. Ⓢ Bu ürün, enerji verimliliği sınıfında bir ışık kaynağı içerir <X>. Ⓢ Ovaj proizvod sadržava izvor svetlosti klase energetske učinkovitosti <X>. Ⓢ Acest produs conține o sursă de lumină cu clasă de eficiență energetică <X>. Ⓢ Tози продукт включва светлинен източник с клас на енергийна ефективност <X>. Ⓢ Toode sisaldab energiatõhususe klassi <X> valgusallikat. Ⓢ Siame gamtynje yra šviesos šaltinis, kurio energijos vartojimo efektyvumo klasė <X>. Ⓢ Šis s ražojums satur gaismas avotu, kura energoefektivitātes klase ir <X>. Ⓢ Ovaj proizvod sadrži izvor svetlosti klase energetske efikasnosti <X>. Ⓢ Цей виріб містить джерело світла класу енергоефективності <X>. Ⓢ Бұл өнімде <X> энергия тиімділігі классының жарық көзі бар.

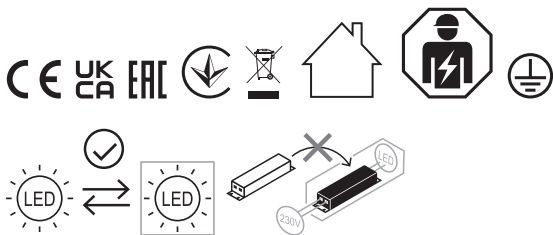

**FR**  
Cet appareil et ses accessoires se recyclent



Points de collecte sur [www.quefairedemesdechets.fr](http://www.quefairedemesdechets.fr)

C10449057  
G11235680

04.04.25



**LEDVANCE SASU**  
CQM, 5 rue d'Altort  
67120 Molsheim France  
[www.ledvance.com](http://www.ledvance.com)

Ⓢ LEDVANCE Ltd, Sterling House,  
810 Mandarin Court, Warrington,  
Cheshire, WA1 1GG, United Kingdom