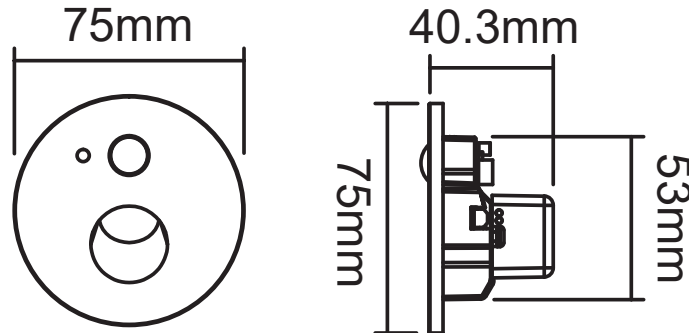

**9966202**

1,7W LED / 2,3W Total  
incl. LED Board: L9002404  
100-240V ~ 50/60Hz

**(DE) Bestimmungsgemäße Verwendung**

(GB) Intended use / (FR) Utilisation conforme / (NL) Beoogd gebruik / (PL) Stosowanie zgodnie z przeznaczeniem /  
(NO) Riktig bruk / (DK) Korrekt brug / (SE) Avsedd användning / (FI) Määräystenmukainen käyttö  
(IT) Impiego appropriato / (ES) Uso prescrito / (CZ) Použití v souladu s určením / (PT) Utilização correta / (GR) Ενδεδειγμένη χρήση

|  |   |
|--|---|
| (DE) Ortsfeste Verwendung als Wandleuchte im Innenbereich    | (GB) Provided for stationary use on walls, indoors          |
| (FR) Installation fixe en tant qu'applique, à l'intérieur    | (NL) Vast gebruik als wandlamp binnenshuis                  |
| (PL) Do montażu stacjonarnego jako lampa ścienna do wewnątrz | (NO) Til stasjonært bruk som vegglampe innendørs            |
| (DK) Til stationær brug som væglampe indendørs               | (SE) Används som fast väggampa inomhus                      |
| (FI) Kiinteä käyttö sisätilojen seinävalaisimena             | (IT) Impiego fisso come applique in ambienti interni        |
| (ES) Empleo fijo en tanto lámpara de pared en interiores     | (CZ) Stacionární použití jako nástěnné svítidlo v interiéru |
| (PT) Aplicação fixa como luminária de parede em interiores   | (GR) Σταθερή χρήση ως φωτιστικό τοίχου σε εσωτερικό χώρο    |

**(DE) Verwendete Symbole**

(GB) Safety Precautions / (FR) Symboles utilisés / (NL) Gebruikte symbolen / (PL) Stosowane symbole / (NO) Brukte symboler /  
(DK) Brugte symboler / (SE) Använda symboler / (FI) Käytetyt symbolit / (IT) Simboli usati / (ES) Símbolos empleados /  
(CZ) Použité symboly / (PT) Símbolos utilizados / (GR) Χρησιμοποιούμενα σύμβολα

IP 20

**(DE) Lieferumfang**

(GB) Package contents / (FR) Contenu de la livraison / (NL) Bij de levering inbegrepen / (PL) Zakres dostawy / (NO) Levering /  
(DK) Leveringsomfang / (SE) Leveransomfattning / (FI) Toimitussisältö / (IT) Fornitura / (ES) Volumen de suministro /  
(CZ) Rozsah dodávky / (PT) Material fornecido / (GR) Παραδοτέος εξοπλισμός

|  |  |  |
|--|--|--|
| (DE) 1 Wandleuchte<br>Montagematerial<br>Montageanleitung                    | (GB) 1 Wall light<br>Installation hardware<br>Mounting instructions        | (FR) 1 Applique<br>Matériel de montage<br>Instructions de montage  |
| (NL) 1 Wandlamp<br>Monteringsmateriale<br>Montagehandleiding                 | (PL) 1 Lampa ścienna<br>Elementy montażowe<br>Instrukcja montażu           | (NO) 1 Vegglampe<br>Monteringsmateriale<br>Brukerveiledning        |
| (DK) 1 Væglampe<br>Monteringsmateriale<br>Brugervejledning                   | (SE) 1 Väggampa<br>Monteringsmaterial<br>Monteringsanvisning               | (FI) 1 Seinävalaisin<br>Asennus materiaali<br>Asennusohjeet        |
| (IT) 1 Applique<br>Materiale di montaggio<br>Istruzioni di montaggio         | (ES) 1 Lámpara de pared<br>Material de montaje<br>Instrucciones de montaje | (CZ) 1 Nástěnné svítidlo<br>Materiál pro montáž<br>Návod k montáži |
| (PT) 1 Luminária de parede<br>Material de montagem<br>Instruções de montagem | (GR) 1 Φωτιστικό τοίχου<br>Υλικό συναρμολόγησης<br>Οδηγίες συναρμολόγησης  |  |

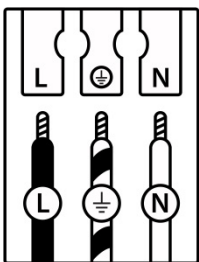
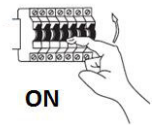
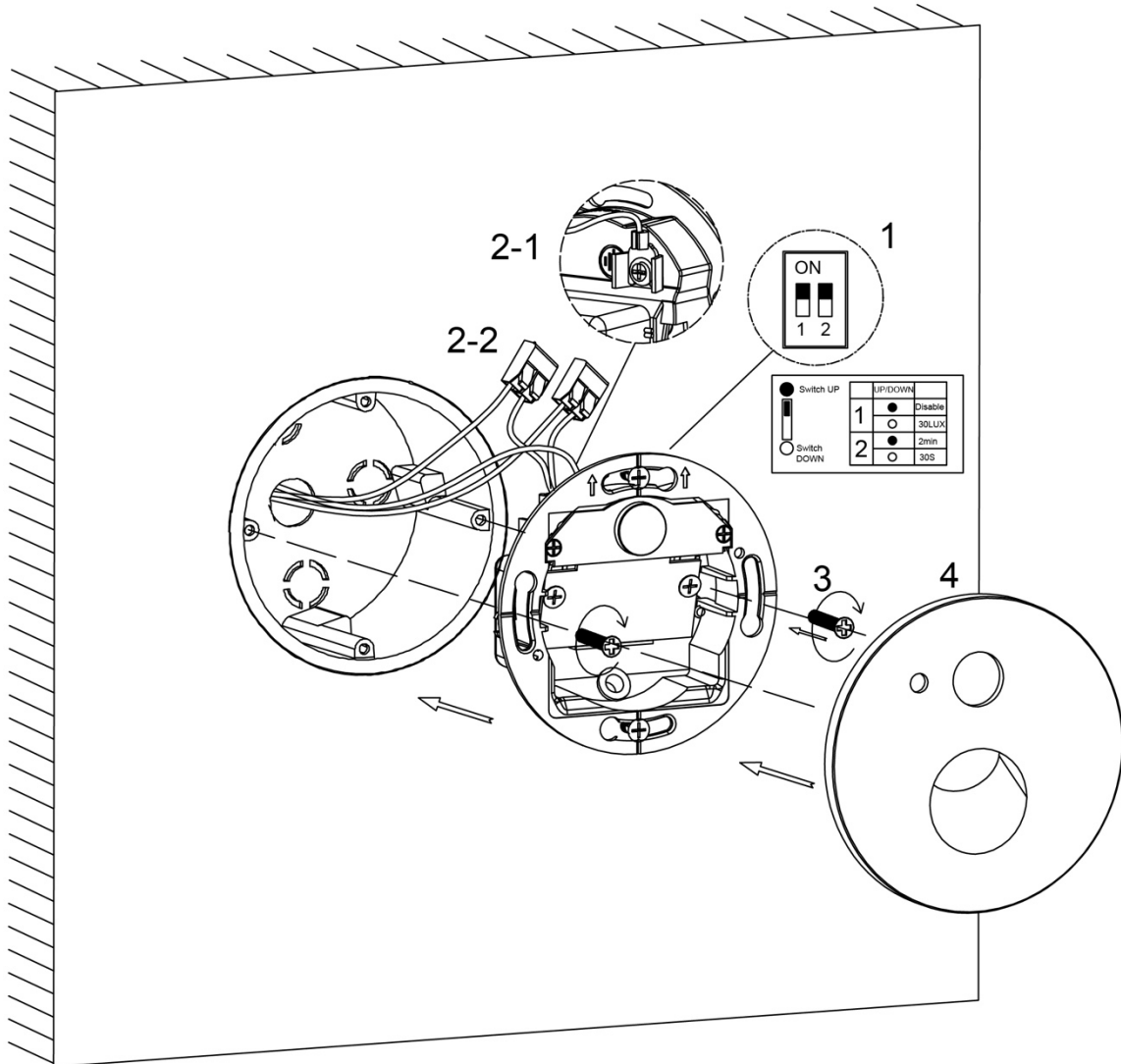
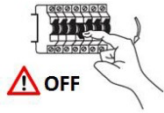

|          | (DE)                  | (GB)              | (FR)                             | (NL)                   | (PL)                | (NO)               | (DK)               |
|----------|-----------------------|-------------------|----------------------------------|------------------------|---------------------|--------------------|--------------------|
| <b>L</b> | Stromführender Leiter | Live conductor    | Conducteur                       | Spanningvoerende draad | Przewód prądowy     | Strømførende leder | Strømførende leder |
|          | Schutzleiter          | Earth conductor   | Conducteur de protection (terre) | Aardkabel              | Przewód uziemiający | Jordledningen      | Jordledningen      |
| <b>N</b> | Neutralleiter         | Neutral conductor | Conducteur neutre                | Nulleider              | Przewód zerowy      | Nøytralleider      | Neutralleider      |

|          | (SE)                | (FI)        | (IT)                      | (ES)                    | (CZ)              | (PT)              | (GR)                |
|----------|---------------------|-------------|---------------------------|-------------------------|-------------------|-------------------|---------------------|
| <b>L</b> | Strömförande ledare | Virtajohdin | Conduttore sotto tensione | Conductor de corriente  | Vodič pod napětím | Condutor vivo     | Ρευματοφόρος αγωγός |
|          | Skyddsledare        | Suojajohdin | Conduttore di terra       | Conductor de protección | Ochranný vodič    | Condutor de terra | Αγωγός γείωσης      |
| <b>N</b> | Neutralledare       | Nollajohdin | Conduttore neutro         | Conductor neutro        | Neutrální vodič   | Condutor neutro   | Ουδέτερος αγωγός    |

|  | QR  | EAN                  |
|--|---|----------------------|
| <p>(DE) Dieses Produkt enthält eine Lichtquelle der Energieeffizienzklasse F<br/>           (EN) This product contains a light source of energy efficiency class F<br/>           (FR) Ce produit comprend une source de lumière de classe d'efficacité énergétique F<br/>           (NL) Dit product bevat een lichtbron van energie-efficiëntieklasse F<br/>           (PL) Produkt ten zawiera źródło światła o klasie efektywności energetycznej F<br/>           (NO) Dette produktet inneholder en lyskilde i energieeffektivitetsklasse F<br/>           (DK) Dette produkt indeholder en lyskilde af energieeffektklasse F<br/>           (SE) Denna produkt innehåller en ljuskälla i energieffektivitetsklass F<br/>           (FI) Tämä tuote sisältää energiatehokkuusluokan F valonlähteen<br/>           (IT) Questo prodotto contiene una sorgente luminosa della classe di efficienza energetica F<br/>           (ES) Este producto contiene una fuente de luz de la clase de eficiencia energética F<br/>           (CZ) Tento výrobek obsahuje světelný zdroj třídy energetické účinnosti F<br/>           (PT) Este produto contém uma fonte de luz da classe de eficiência energética F<br/>           (GR) Αυτό το προϊόν περιέχει μια φωτεινή πηγή ενεργειακής απόδοσης κλάσης F<br/>           (SK) Tento výrobok obsahuje zdroj svetla triedy energetickej efektivity F</p> |  | <p>4251911753257</p> |

|  |  |
|--|--|
|  | <p>(DE) Durch einen Fachmann austauschbare Lichtquelle (nur LED).<br/>           (EN) Replaceable (LED only) light source by a professional.<br/>           (FR) Source de lumière remplaçable (LED uniquement) par un professionnel.<br/>           (NL) Lichtbron (alleen led) te vervangen door een professional.<br/>           (PL) Wymienne (tylko LED) źródło światła wykonane przez profesjonalistę.<br/>           (NO) Utskiftbar (kun LED) lyskilde av en profesjonell.<br/>           (DK) Udskiftelig lyskilde (kun LED), udskiftes af en elektriker.<br/>           (SE) Ljuskälla (endast LED) utbytbar genom fackman.<br/>           (FI) Ammattilainen voi vaihtaa vaihdettavan (vain LED) valonlähteen.<br/>           (IT) Sorgente luminosa (solo LED) sostituibile da un professionista.<br/>           (ES) Fuente de luz (solo LED) sustituible por un profesional.<br/>           (CZ) Vyměnitelný (pouze LED) světelný zdroj odborníkem.<br/>           (PT) Luz LED (apenas LED) substituível por um profissional.<br/>           (GR) Η πηγή φωτός (μόνο LED) να αντικαθίσταται από επαγγελματία.<br/>           (SK) Zdroj svetla (iba LED) vymeniteľný prostredníctvom odborníka.</p> |
|--|--|

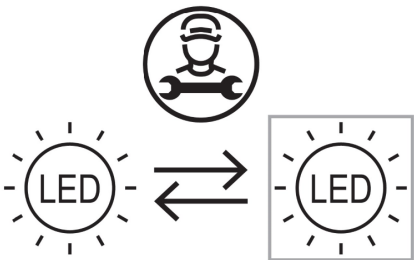
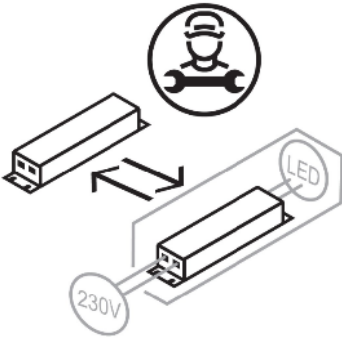
|   |   |
|---|---|
|  | <p>(DE) Durch einen Fachmann austauschbares Betriebsgerät.<br/>           (EN) Replaceable control gear by a professional.<br/>           (FR) Contrôleur remplaçable par un professionnel.<br/>           (NL) Voorschakelapparatuur te vervangen door een professional.<br/>           (PL) Wymienny układ sterujący przez profesjonalistę.<br/>           (NO) Utskiftbar kontrollutstyr av en profesjonell.<br/>           (DK) Udskiftelig igangsætter, udskiftes af en elektriker.<br/>           (SE) Styrdon utbytbart genom fackman.<br/>           (FI) Ammattilainen voi vaihtaa vaihdettavat ohjauslaitteet.<br/>           (IT) Dispositivo di controllo sostituibile da un professionista.<br/>           (ES) Dispositivo de control sustituible por un profesional.<br/>           (CZ) Vyměnitelný předřadník odborníkem.<br/>           (PT) Dispositivo de controlo substituível por um profissional.<br/>           (GR) Ο εξοπλισμός ελέγχου να αντικαθίσταται από επαγγελματία.<br/>           (SK) Predradník vymeniteľný prostredníctvom odborníka.</p> |
|---|---|