

## Aufbau- und Bedienungsanleitung User Manual

**Batterie Typ / battery type:**  
4x AAA (1,5V)



**Achtung:**

- Bitte lesen Sie zunächst die Gebrauchsanweisung, bevor Sie das Gerät in Betrieb nehmen.
- Das Gerät ist nur für Innenanwendungen, in trockener Umgebung, geeignet.
- Beachten Sie, dass das Klebeband bei der Entfernung möglicherweise den Untergrund beschädigen kann.
- Es handelt sich um ein nicht austauschbares LED Modul.

**Caution:**

- Please read and understand this manual before installation or use.
- For indoor and dry location use only.
- Note that the adhesive tape may damage surface if removed.
- Non-replaceable LED Modul.

**Bestandteile / Component list:**

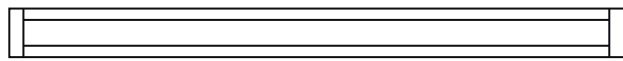

**LED Stick Light / LED stick light ×1**  
267 mm x 20 mm

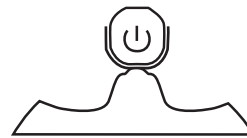

**Leuchtenfuß / Lamp base ×1**  
90 mm x 30 mm

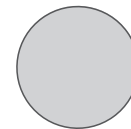

**3M Doppelseitiges Klebeband/  
Double Side Tape ×1 (ø40mm)**

**Batterie-Installation:**

- Drehen Sie den Kappenring am Stickende (Schalterseite) entgegen dem Uhrzeigersinn um das Produkt zu öffnen. Nehmen Sie den Kappenring ab und ziehen Sie das Aluminiumgehäuse seitlich von dem Produkt.
- Setzen Sie die 4 AAA Batterien unter Berücksichtigung der Polung in das Batteriefach ein. (Bild 1)
- Schieben Sie das Aluminiumgehäuse wieder über den Stick. Zum Schluss drehen Sie den Kappenring im Uhrzeigersinn wieder auf, um den Stab zu verschließen.

**Battery Installation:**

- Turn the end cap ring (on side of the switch) counterclockwise to open. Remove the end cap ring and pull out the inner tube.
- Insert the 4 AAA batteries into the battery compartment with polarity as indicated. (fig 1)
- Insert the tube back and turn the end cap ring clockwise to lock.

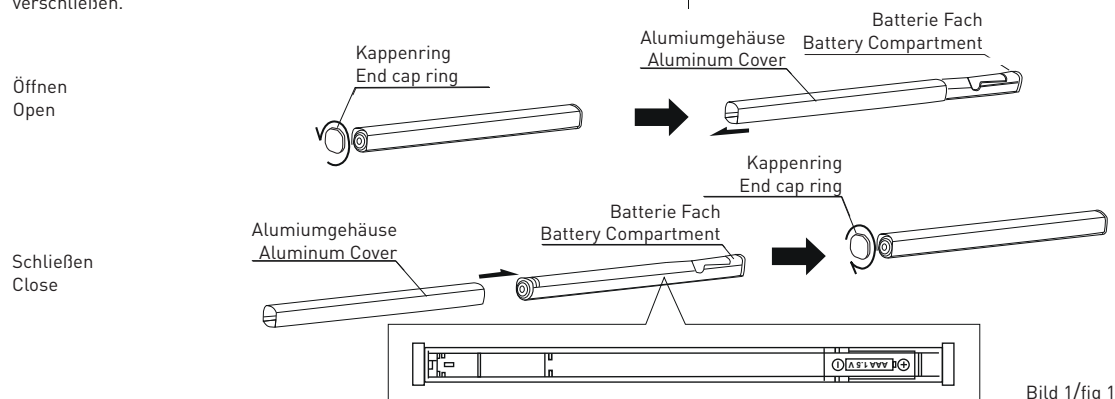

**Bedienung der Schalteinheit:**

- Drücken Sie den Schalter einmal und das Produkt leuchtet im Energiesparmodus.
- Drücken Sie den Schalter ein zweites Mal und das Produkt leuchtet mit voller Leistung.
- Drücken Sie den Schalter ein drittes Mal, um das Licht aus zu schalten.

**To operate by unit switch:**

- Press switch once, the light will be turn on Low Power Mode.
- Press switch a second time, the light will be turn on Full Power Mode.
- Press switch a third time to switch OFF.

**Gebrauch des Stick Lights:**

Das Stick Light kann sowohl stehend, als auch hängend unter einem Regal oder Hängeschrank angebracht werden. Der Stick selber kann horizontal oder vertikal im Leuchtenfuß angebracht werden.

**Use of this stick light:**

This stick light can be either mounted under a shelf or cabinet. Or it can be used on a vertical position or slanted by simply putting the base on the table and inserting the stick light.

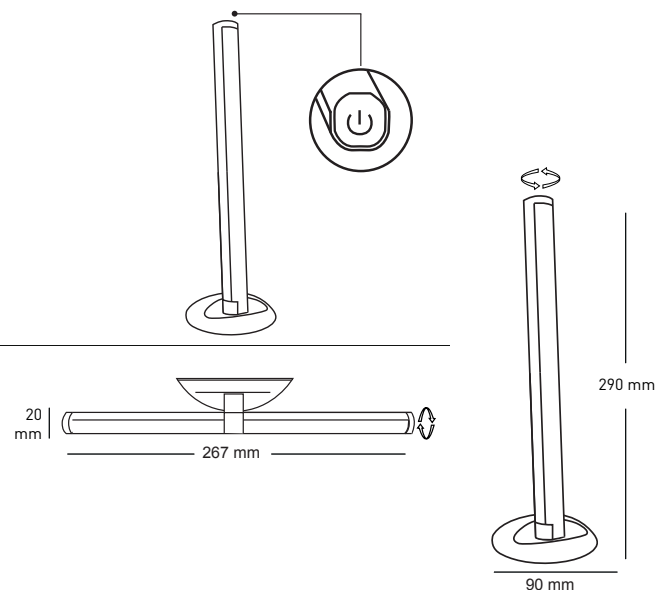

## Aufbau- und Bedienungsanleitung User Manual

### Befestigung des Stick Lights:

Wählen Sie eine Fläche aus, auf der Sie das Produkt anbringen möchten. Befreien Sie die Fläche von Staub- und Fettrückständen.

#### Aufkleben:

Entfernen Sie die Schutzschicht auf der einen Seite des 3M-Klebebands (4cm) und befestigen Sie es auf der Rückseite des Leuchtenfußes, auf der Montagescheibe. Entfernen Sie nun die Schutzschicht auf der anderen Seite des 3M-Klebebands. Befestigen Sie den Leuchtenfuß dann an der vorgesehenen Stelle.

#### Anschrauben:

Entfernen Sie die Montagescheibe auf der Rückseite des Leuchtenfußes durch Verdrehen der Montagescheibe im Uhrzeigersinn. Sollte die Montagescheibe sich per Hand nicht sofort lösen, setzen Sie zur Unterstützung einen Schraubendreher in eines der kleinen Sickenlöcher am Rand der Montagescheibe und erhöhen damit den Druck in Drehrichtung. Verschrauben Sie die Montagescheibe in der gewünschten Position, montieren Sie den Leuchtenfuß wieder durch Drehen entgegen dem Uhrzeigersinn.

Nachdem der Leuchtenfuß montiert ist, setzen Sie den Stick in den Leuchtenfuß ein.

### Mounting the stick light:

Select the area of the installation and make sure that the area is free of dust and grease.

#### Gluing:

Remove the protection layer on one side of the 3M double sided tape (4cm). Stick the tape on the back panel of the lamp base. Remove the protection layer on the other side of the 3M double sided tape. Place the lamp base on the desired position.

#### Mounting by screws:

Remove the back panel of the lamp base by switching the back panel clockwise. If the back panel don't move just by hand, increase the power by using a screw driver. Therefore push the screw driver in one of the small holes on the side of the back panel and increase the power by pushing in same switch direction. Mount the back panel by screws. Lock the lamp base by switching it counterclockwise onto the back panel.

After the lamp base is mounted, place the stick into the base.

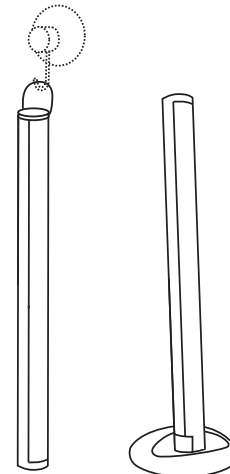
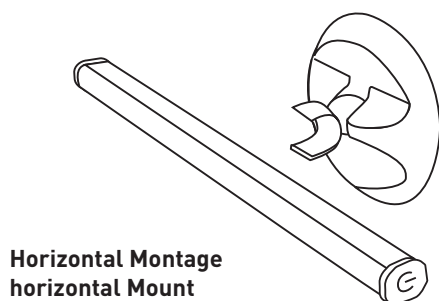

### Batterie Sicherheitsvorkehrungen:

- Kaufen Sie immer Batterien in der korrekten Größe und in der angegebenen Spannung.
- Ersetzen Sie immer alle Batterien zur gleichen Zeit.
- Vermischen Sie keine alten und neuen Batterien. Vermischen Sie keine Alkaline Standard Batterien (Carbon-Zink) mit wieder aufladbaren Akkus (Nickel-Kadmium).
- Stellen Sie sicher, dass die Batterien korrekt eingesetzt sind, unter Beachtung der beiden Pole (+ und -).
- Entfernen Sie die Batterien, wenn Sie das Produkt längere Zeit nicht benutzen.
- Entfernen Sie verbrauchte Batterien sofort aus dem Gerät.

### Beseitigung von gebrauchten Batterien:

Batterien enthalten Gesundheits- und Umwelt gefährdende Stoffe. Das Zeichen auf der Verpackung und den Batterien weist darauf hin, dass Batterien nicht dem Hausmüll zugeführt werden dürfen. Stattdessen geben Sie die Batterien bitte an einer der dafür vorgesehenen Sammelstellen ab. Hiermit helfen Sie negativen Auswirkungen auf Gesundheit und Umwelt vorzubeugen. Durch das Recycling der Materialien werden natürliche Ressourcen bewahrt. Für mehr Informationen über die Sammlung und das Recycling von benutzten Batterien, kontaktieren Sie bitte ihre kommunale Sammelstelle, ihr Abfallbeseitigungsunternehmen oder die Verkaufsstelle in der Sie die Batterien erworben haben.

### Entsorgung des Produktes:

Nach dem Lebensdauerende des Produktes, dieses bitte nicht in den Hausmüll entsorgen. Das Produkt enthält nicht austauschbare LED-Komponenten. Das Produkt bitte bei Ihrem lokalen Entsorgungsunternehmen zum Recycling abgeben.

### Battery Precautions:

- Always purchase the correct size and grade of battery most suitable for the intended use.
- Replace all batteries of a set at the same time.
- Do not mix old and new batteries. Do not mix Alkaline standard (carbon-zinc) and rechargeable (Nickel-cadmium) batteries.
- Ensure the batteries are installed correctly with regards to polarity (+ and -)
- Remove batteries from equipment which is not to be used for an extended period of time.
- Remove used batteries promptly.

### Disposal of used batteries:

Battery may contain hazardous substances which could be endangering to environment and human health. This symbol marked on the battery and/or packaging indicates that used battery shall not be treated as municipal waste. Instead it shall be left at the appropriate collection point for recycling. By ensuring the used batteries are disposed of correctly. You will help prevent potential negative consequences for the environment and human health. The recycling of materials will help to conserve natural resources. For more information about collection and recycling of used batteries, please contact your local municipality, your waste disposal service or the point of sale where you purchased this product.

### Recycling of the product:

After lifetime-end of the product, please do not waste the product into the household garbage. The product contains non-replaceable LED-components. Please contact your local recycling agency.

