

MAL 2035-090_150_300

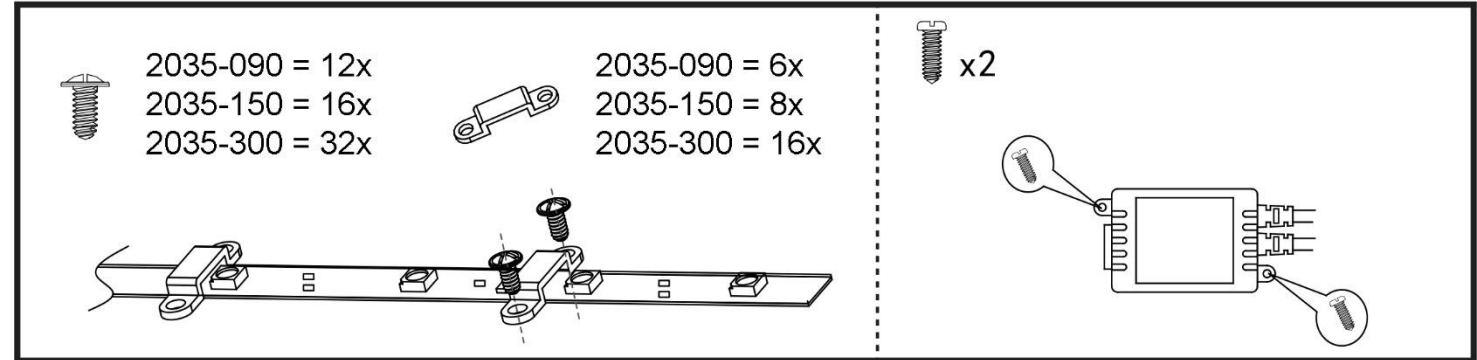

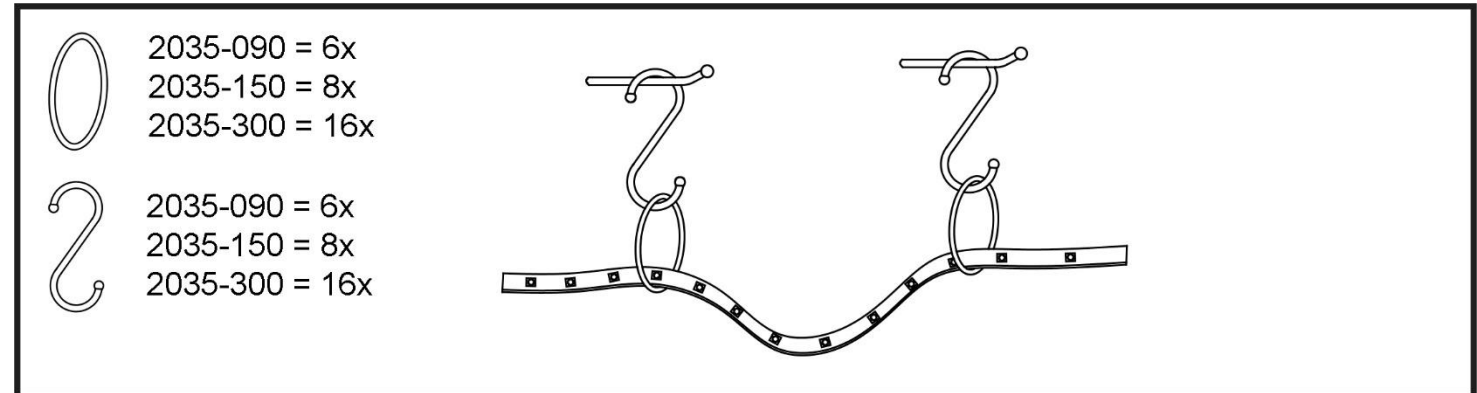

- | | | | |
|----------------------------|-----------------------------|--------------------------|----------------------------|
| Ⓧ Montageanleitung | Ⓒ Mounting instructions | Ⓧ Instruction de montage | Ⓧ Istruzioni di montaggio |
| Ⓧ Instrucciones de montaje | ⒸK Montageanledning | Ⓧ Monteringsinstruktion | Ⓧ Montasjeveiledning |
| Ⓧ Asennusohje | ⒸL Montageaanwijzing | Ⓧ Instrukcja montażu | Ⓧ ávod k montáži |
| Ⓧ Návod na použitie | ⒸLO Montazno navodilo | Ⓧ Szerelési utasítás | Ⓧ Instrucțiunile de montaj |
| Ⓧ Instruções de montagem | ⒸR Montaj talimati | Ⓧ Montāžas instrukcija | Ⓧ Ръководство за монтаж |
| Ⓧ Συναρμολογησης | ⒸR Uputstvo za postavljanje | | |

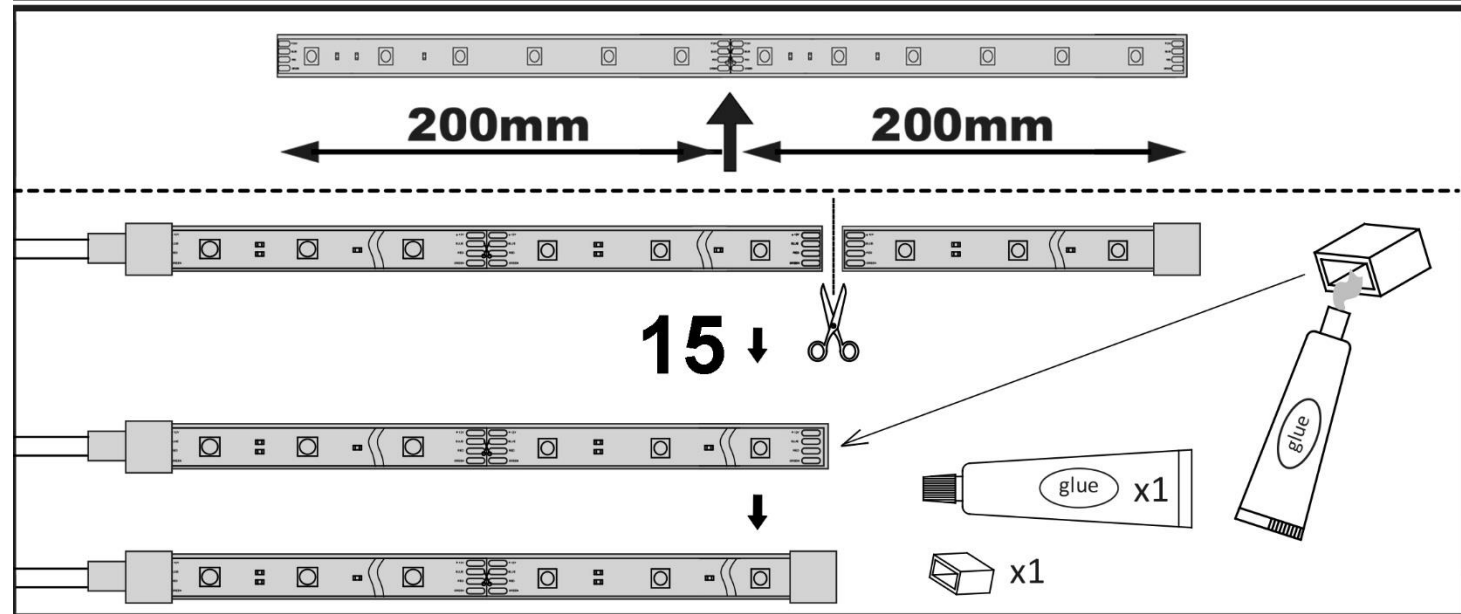
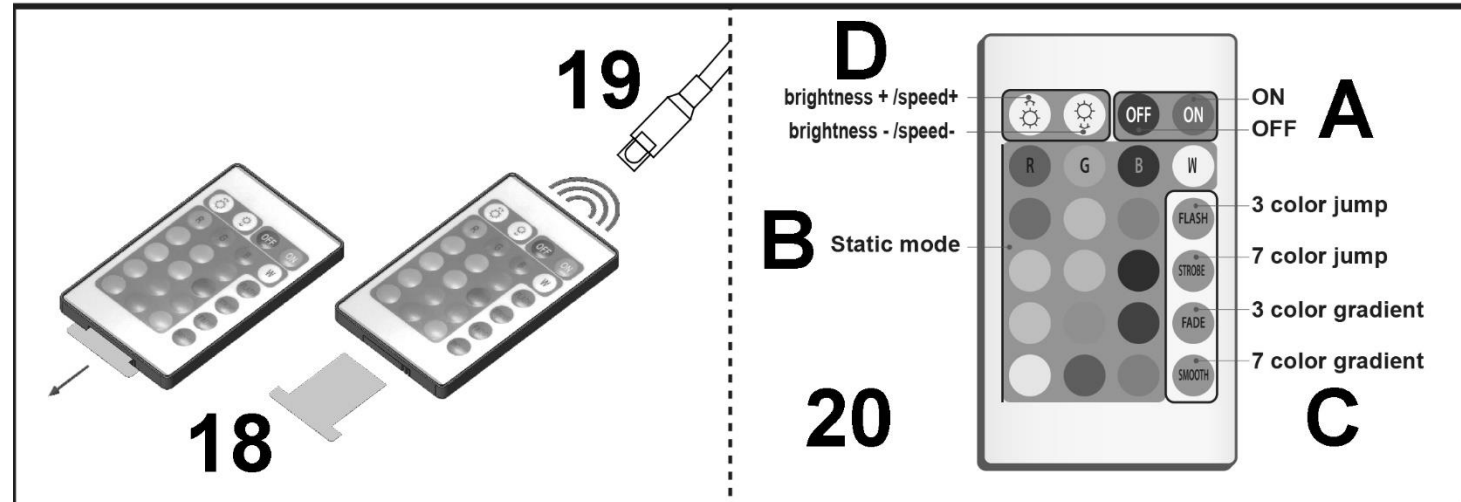
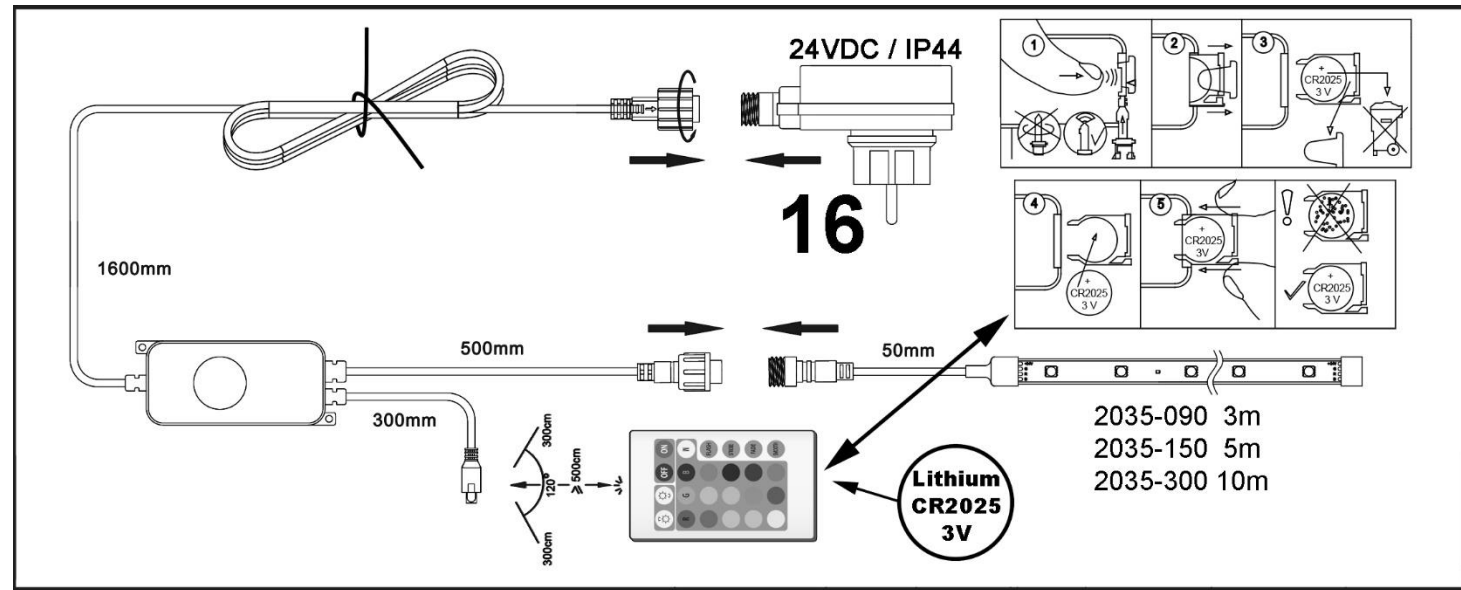



- Ⓧ Sicherheitshinweise / Bitte lesen Sie diese Informationen sorgfältig durch, bevor Sie mit der Installation oder Inbetriebnahme dieses Produkts beginnen. Heben Sie diese Gebrauchsanweisung für spätere Zwecke gut auf.**
- Der Hersteller übernimmt keine Verantwortung für Verletzungen oder Schäden, die Folge eines unsachgemäßen Gebrauchs der Leuchte sind.
 - Die Pflege von Leuchten beschränkt sich auf die Oberflächen. Dabei darf keine Feuchtigkeit in Anschlussräume oder an Netzspannung führende Teile gelangen.
 - Achtung! Vor Beginn der Montagearbeiten die Netzleitung spannungsfrei schalten – Sicherungsautomat ausschalten bzw. Sicherung heraus drehen. Schalter auf "AUS".
 - Achtung! Vergewissern Sie sich vor dem Bohren der Befestigungslöcher, dass an der Bohrstelle keine Gas-, Wasser- oder Stromleitungen angebohrt oder beschädigt werden können.
 - Bei der Montage ist darauf zu achten, dass das Befestigungsmaterial für den Untergrund geeignet ist und dass dieser entsprechend tragfähig ist. Für eine unsachgemäße Verbindung des Artikels mit dem jeweiligen Untergrund kann seitens des Herstellers keine Haftung übernommen werden.
 - Das Symbol der durchgestrichenen Mülltonne auf dem Produkt oder der Verpackung bedeutet, dass dieses Produkt nicht mit dem Hausmüll entsorgt werden darf. Das Produkt muss stattdessen am Ende seiner Lebensdauer zu einer Annahmestelle für das Recycling von elektrischen und elektronischen Geräten gebracht werden. Bitte erfragen Sie diese Stelle bei Ihrer zuständigen kommunalen Verwaltung.
 - Leuchte nicht auf feuchtem oder leitendem Untergrund montieren.
 - Stellen Sie sicher, dass Leitungen bei der Montage nicht beschädigt werden.
 - Diese Leuchte ist nicht mit Erweiterungsartikeln kombinierbar
 - Die Leuchte besitzt den Schutzgrad "IP44" und ist für den Einsatz im Außenbereich von privaten Haushalten zugelassen.
 - Nicht direkt in die Lichtquelle (Leuchtmittel, LED etc.) hineinschauen.
 - Diese Lichtquelle ist nicht als Raum-Beleuchtung geeignet, sondern ist für den Einsatz als Dekorations-Beleuchtung vorgesehen.
 - Farbabweichungen bei LED's verschiedener Chargen sind möglich. Die Lichtfarbe und Leuchtstärke von LED's kann sich auch in Abhängigkeit von der Lebensdauer verändern.
 - Das flexible Lichtband darf nicht aufgerollt oder in der Verpackung betrieben werden.
 - Das flexible LED – Band lässt sich alle "20"cm an den markierten Stellen mit einer Schere kürzen.
 - Dieser LED-Artikel darf nur an dem beiliegenden Netzteil oder Vorschaltgerät betrieben werden.
 - Dieser Artikel ist nicht geeignet für den Betrieb in dimmbaren Stromkreisen. Er kann mit der beiliegenden Fernbedienung gesteuert werden.
 - Leuchte mit Fernbedienung: Vor der ersten Inbetriebnahme der Fernbedienung muss der Schutzstreifen aus dem Batteriefach entfernt werden.
 - Die Infrarotdiode des Empfängers muss so platziert werden, dass sie mit der Fernbedienung ohne dazwischen liegende Hindernisse angesteuert werden kann.
 - Fernbedienungsfunktionen: "A" → Ein- und Ausschalten / "B" → Lichtfarbe anwählen / "C" → Lichteffekte anwählen / "D" → 1. Eine angewählte Lichtfarbe lässt sich mit diesen Tasten Auf- und Abdimmen. 2. Ein angewählter Lichteffekt lässt sich mit diesen Tasten in der Geschwindigkeit verändern.
 - Batterien oder Akkus dürfen nicht in den Hausmüll. Sie müssen gemäß den Bestimmungen der zuständigen Behörden als Sondermüll entsorgt werden. Benutzen Sie dazu die vorhandenen Sammelstellen.

Verehrter Kunde. Sollten sich trotz neuester Fabrikationsmethoden und genauesten Qualitätskontrollen wider Erwarten Mängel herausstellen, wenden Sie sich bitte unter Angabe des Kaufdatums, des Kaufortes und der Artikelnummer des Produktes an folgende kostenlose Hotline: **00800/BRILONER (00800/27456637) Briloner Leuchten GmbH & Co. KG / Am Steinbach 14 / D-59872 Meschede** Revision 06_11/2022



Ⓢ Safety directions / Please read this information carefully before installing or using this product. Please keep this user manual for further reference.

1. The manufacturer does not accept any responsibility for injuries or damage resulting from improper use of the light.
2. Maintenance of the lights is limited to the surfaces. When doing this, no moisture must come into contact with any areas of the terminal connections or mains voltage control parts.
3. Attention! Before starting the installation work, make sure that the mains power line is voltage-free – turn off safety cutout or unscrew the protection fuse. The switch must be “OFF”.
4. Warning! Before drilling the mounting holes, make sure that no gas, water or electricity pipes and wires can be drilled through or damaged in your chosen mounting location.
5. When mounting, ensure that the attachment material is suitable for the subsurface and that this surface is capable of carrying the weight of the fixture. The manufacturer is not liable for improper installation of the item on the relevant subsurface.
6.  The symbol of the crossed-out garbage can on the product or the packaging means that the product must not be disposed with ordinary household waste. At the end of its useful life, the product must be returned to a point of acceptance for the recycling of electric and electronic device. Please ask your local municipality for the point of acceptance.
7. Do not install the light on a damp or conductive subsurface.
8. Please make sure that no cables get damaged during the installation work.
9. This light cannot be combined with expansion articles.
10. The lights have a protection class rating of “IP44” and are approved for use in the exterior areas of private households.
11. Do not look directly into the light source (illuminant, LED, etc.).
12. This light source is not suitable as room lighting but is intended for use as a decorative light.
13. LED colour deviation when using different chargers may occur. The light colour and luminous strength of the LED's can also change as a result of life span level from the lamp.
14. Do not attempt to switch on the adaptable light tape whilst it is rolled up or still in its packaging.
15. The flexible LED tape can be shortened with a scissor every “20” cm at the marked positions.
16. This LED product may only be operated with the enclosed power supply unit or control gear.
17.  This article is not suitable for use with dimmable electric circuits. It can be controlled using the accompanying remote control.
18. Lamp with remote control: Before initial operation of the remote control, the protective strips must be removed from the battery compartment.
19. The infrared diode of the receiver must be placed in a position that enables to address it with the remote control without any obstacles between the two components.
20. Remote control functions: “A” → Switch ON and OFF / “B” → Select color of light / “C” → Select lighting effects / “D” → 1. A selected light colour can be dimmed or brightened using this controller. 2. This controller will change the speed of the selected lighting effect.
21. Batteries or rechargeable batteries are not permitted in domestic waste. They must be decontaminated according to the regulations of the responsible authorities as hazardous waste. Use the available collection points.



Ⓢ Consignes de sécurité / Merci de lire ces informations avec attention avant de commencer avec l’installation ou la mise en marche de ce produit. Conservez ce mode d’emploi pour pouvoir le consulter plus tard en cas de besoin.

1. Le fabricant n’est pas responsable des blessures ou des dommages résultant d’une utilisation incorrecte des lampes.
2. Le soin des lampes se limite aux surfaces. Il faut absolument éviter de mettre le secteur de branchements ou la tension du réseau des pièces conductrices en contact avec l’humidité.
3. Attention! Avant de commencer les travaux de montage, éteindre la tension du cordon d’alimentation– éteindre le disjoncteur ou dévisser les fusibles. Placer le commutateur sur „OFF”.
4. Attention ! Avant le perçage des trous de fixation, assurez-vous qu’il n'y ait aucun dommage causé aux conduites de gaz, d'eau ou électriques à l’endroit du forage.
5. Lors de l’installation, veillez à ce que le matériel de fixation soit solide et adapté à la surface de montage. Le fabricant décline toute responsabilité en cas de montage ou installation sur une surface inadéquate.
6.  Le symbole du bidon d’ordures rayé sur le produit ou l’emballage signifie que le produit ne doit pas être disposé avec le déchet ordinaire de ménage. À la fin de son vie utile, le produit doit être retourné à un point d’acceptation pour la réutilisation des appareils électroniques ou électriques. Veuillez demander votre municipalité locale pour le point d’acceptation.
7. Ne pas monter la lampe sur un support humide ou conducteur.
8. Veuillez vous assurer que les cordons ne soient pas abîmés pendant le montage.
9. Cette lampe ne peut pas être combinée avec d’autres articles d’extension.
10. Le luminaire possède le degré de protection "IP44" et est homologué pour une utilisation dans la partie extérieure de domiciles privés.
11. Ne regardez pas directement la source lumineuse (illuminant, LED, etc.).
12. Cette source lumineuse n'est pas destinée à l’éclairage de pièces. Elle est conçue pour servir d’éclairage décoratif.
13. Des écarts de couleur dans le cas de LED de différents lots sont possibles. La couleur de lumière et l’intensité lumineuse des LED peuvent également se modifier en fonction de la durée de vie.
14. Le ruban lumineux flexible ne doit pas être enroulé ou utilisé dans l’emballage.
15. La bande flexible de LED peut se raccourcir avec des ciseaux chaque “20” cm aux positions marquées.
16. Cet article LED ne doit fonctionner qu'avec le bloc d’alimentation fourni ou avec l'alimentation électronique fournie.
17.  Cet article ne convient pas pour un usage en circuit électrique de régulation. Il peut être commandé à distance par télécommande.
18. Lampe avec télécommande: Avant la première utilisation de la télécommande, enlevez le film protecteur du compartiment à pile.
19. La diode infrarouge du récepteur doit être placée dans une position qui vous permet de l’adresser avec l’à télécommande sans aucun obstacle entre les deux composants.
20. Fonction de télécommande: “A” → allumer et éteindre / “B” → sélection des couleurs de la lumière / “C” → sélection des effets de lumière / “D” → 1. L’intensité d’une couleur de lumière sélectionnée peut être augmentée et diminuée en continu à l’aide de ces touches. 2. La vitesse d’un effet lumineux sélectionné peut être modifiée au moyen de ces touches.
21. Les piles et accus ne doivent pas être éliminés avec les déchets ménagers. Ils doivent être éliminés comme déchets spéciaux conformément aux directives définies par les autorités compétentes. N'utilisez pour ceci que les points de collecte prévus à cet effet.

Ⓢ Consigli di Sicurezza / Leggere attentamente le presenti informazioni prima di installare o attivare questo prodotto. Conservare le istruzioni per l’uso per l’ulteriore impiego.

1. Il produttore non si assume alcuna responsabilità per danni o incidenti che si dovessero verificare se non vengono rispettate le corrette istruzioni d’uso.
2. La manutenzione della lampada si limita alle superfici esterne. Pertanto assicurarsi che non ci sia umidità nei punti di collegamento o nella tensione di rete dei fili di trasmissione.
3. Attenzione! Prima di procedere al montaggio, assicurarsi che non vi sia tensione in rete. Disinserire il dispositivo di sicurezza mettendo l’interruttore in posizione „OFF”.
4. Attenzione! Prima di procedere a trapanare i fori per il fissaggio, assicurarsi che nell’area da perforare non vi siano condutture di gas, acqua o corrente che potrebbero venire perforate o danneggiate.
5. Durante il montaggio fare attenzione all’idoneità del materiale di fissaggio al sottofondo e alla solidità di quest’ultimo. Il produttore non può assumersi alcuna responsabilità a seguito di un’applicazione scorretta dell’articolo al sottofondo corrispondente.
6.  Il simbolo del bidone dell’immondizia cancellato applicato sul prodotto o sulla confezione significa che questo prodotto non deve essere smaltito nei rifiuti domestici. Deve essere invece portato ad un punto di raccolta dedito al riciclaggio di apparecchi elettrici ed elettronici. Richiedere l’indirizzo presso l'amministrazione comunale competente.
7. La lampada non deve essere installata in zone umide o in condutture semiinterrate.
8. Assicurarsi che i cavi non vengano danneggiati in fase di installazione.
9. Questa lampada non è combinabile con articoli di ampliamento
10. La lampada dispone di un grado di protezione “IP44” ed è pensata per esterni e per l’uso privato.
11. Non guardare mai direttamente nella sorgente luminosa (lampadine, LED eccetera etc.).
12. Questa sorgente luminosa non è adatta all’illuminazione di ambienti, è destinata al solo uso come illuminazione decorativa.
13. Sono possibili differenze di colore nel caso in cui le cariche dei LED siano differenti. Il colore luminoso dei LED può anche differire a seconda della durata in servizio.
14. Il nastro luminoso flessibile non deve essere arrotolato o trasportato nella confezione.
15. Il flessibile nastro LED si lascia accorciare con una forbice tagliando tutti i punti marcati ogni “20”cm.
16. Questo prodotto a LED può essere utilizzato solamente con il trasformatore o ballast in dotazione.
17.  Questo articolo non è adatto alla messa in funzione in circuiti regolabili. È possibile controllarlo con il telecomando annesso.
18. Lampada telecomandata: Prima di mettere in funzione il telecomando, staccare la striscia protettiva dal vano della batteria.
19. Collocare il diodo ad infrarossi del ricevitore in modo che tra di esso e il telecomando non vi siano oggetti che ne ostacolino il comando.
20. Funzioni del telecomando: “A” → accendere/spengere / “B” → Selezionare il colore della lampada / “C” → Selezionare gli effetti della lampada / “D” → 1. L’intensità di un colore luminoso a scelta può essere regolata con questi tasti. 2. Con questi tasti è possibile variare la velocità di un determinato effetto luce.
21. Batterie e accumulatori non fanno parte dei rifiuti domestici. Sono rifiuti tossici e devono essere smaltiti secondo le normative locali vigenti. Recarsi quindi negli appositi centri di raccolta.

Ⓢ Advertencias de seguridad / Por favor lea atentamente esta información antes de comenzar con la instalación o la puesta en marcha de este producto. Guarde las instrucciones.

1. El fabricante no asume ninguna responsabilidad por heridas o daños materiales ocurridos como consecuencia de un uso inadecuado de las luces.
2. Para el cuidado de las luces sólo deben limpiarse las superficies externas. No deben quedar restas de humedad en las cajas de conexiones o las piezas conductoras de corriente.
3. ¡Atención! Antes de iniciar los trabajos de montaje, desconecte la alimentación de corriente – Desconecte el cortacircuito automático o haga girar el seguro. Ponga el interruptor en “AUS”.
4. ¡Atención! Antes de realizar el agujero de sujeción, asegúrese de que el punto de perforación no atraviese o dañe ningún conducto de gas, de agua o toma de corriente.
5. Para montar la fijación hay que tener en cuenta que el material de fijación sea el adecuado para el fondo y que este sea resistente. El fabricante no asumirá ninguna responsabilidad en caso de efectuarse una fijación inadecuada del artículo con el fondo correspondiente.
6.  El símbolo con el cubo de basura tachada sobre el producto o sobre el embalaje significa que no debe ser desechado con la basura doméstica. Por el contrario, el producto debe ser llevado a una oficina de registro para el reciclaje de aparatos eléctricos o electrónicos al final de su tiempo de duración. Por favor, infórmase con su administración minicipal donde se encuentra una oficina de registro.
7. No montar la lámpara en zonas subterráneas húmedas o conductivas.
8. Asegúrese de que las líneas no resulten dañadas durante el montaje.
9. No se puede combinar esta lámpara con artículos de ampliación.
10. La lámpara posee el grado de protección “IP44” y está autorizada para uso doméstico en el exterior.
11. No mire jamás directamente en la fuente de la luz (alumbantes, LED etc.).
12. Esta lámpara no está concebida para la iluminación de espacios cerrados, sino para un uso como iluminación decorativa.
13. Pueden darse desviaciones de color en LEDs procedentes de diferentes lotes de fabricación. El color y la luminosidad de los LEDs pueden variar también en función de su vida.
14. La cinta luminosa flexible no debe enrollarse ni ponerse en funcionamiento dentro del envase.
15. Puede cortar la cinta flexible de diodos LED cada “20” cm en los puntos marcados con tijera.
16. Este artículo LED debe usarse únicamente con el cargador o balasto que se incluye.
17.  Este artículo no está diseñado para funcionar en circuitos de corriente regulables. Se puede controlar con el mando a distancia suministrado.
18. Lámpara con control remoto: Antes del comisionamento del control remoto hay que quitar la cinta protectora del compartimento por la batería.
19. El díodo infrarrojo del recipiente debe ser colocado de tal manera que puede ser controlado con el control remoto sin obstáculos de por medio.
20. Función por el control remoto: “A” → Apagar y encender / “B” → Seleccionar el color de la luz / “C” → Seleccionar los efectos de la luz / “D” → 1. Se puede atenuar o aumentar la intensidad de luz de un color elegido mediante estas teclas 2. Mediante estas teclas, se puede modificar la velocidad de un efecto luminoso elegido.
21. No tire pilas ni baterías a la basura doméstica. Deben desecharse como residuos peligrosos de acuerdo con las disposiciones de las autoridades competentes. Utilice para ello los puntos de recogida destinados al efecto.

🔋 Sikkerhedshenvisninger / Vær venlig at læse de følgende informationer nøje, før du starter med installationen eller idriftsættelsen af dette produkt. Denne driftsvejledning skal opbevares, så du kan bruge den på et senere tidspunkt.

- Producenten overtager ikke ansvar for kvæstelser eller beskadigelser, som følger ud af u hensigtsmæssig brug af lygten.
- Vedligeholdelse af lygterne begrænses på overfladerne. Herved må der ikke komme fugt i tilslutningernes område, eller ved dele, som fører strøm.
- Giv agt! Før monteringen påbegyndes skal strømmen frakobles - sikringsautomat frakobles hhv. sikringen drejes ud. Kontakt på "OFF".
- OBS! Sørg inden boringen af fastgørelseshullerne for, at der ikke kan påbores eller beskadiges gas- vand-, eller strømledninger på borestedet.
- I forbindelse med montagen, så skal man være opmærksom på, at fastgørelsesmaterialet til undergrunden er egnet og at denne tilsvarende kan bære. I forbindelse med artiklens uhensigtsmæssige forbindelse med den enkelte undergrund, kan der fra producentens side ikke overtages nogen garanti.
- 🔧 Symbolet (skraldespand med streg over) på produktet eller emballagen betyder, at produktet ikke må deponeres sammen med husholdningsaffald. Produktet skal bringes til en genbrugsstation, som er autoriseret til recycling af elektriske apparater. Spørg din kommune efter den nærmeste genbrugsstation.
- Lygten må ikke monteres på fugtig eller ledende undergrund.
- Giv agt på, at ledningerne ikke beskadiges ved monteringen.
- Lygten kan ikke udvides med andre artikler.
- Lampen har kapslingsklasse **“IP44”** og er tilladt til anvendelse udendørs i private husholdninger.
- Se aldrig direkte ind i lyskilden (lyspære, LED, etc.)
- Denne lyskilde er ikke egnet som rum-belysning, men er beregnet til indsats som dekorations-belysning.
- Der kan forekomme afvigelser ved LED fra forskellige leveringer. LED-lysets farve og intensitet kan også ændre sig alt efter dens levetid.
- Det fleksible lysbånd må ikke rulles op eller benyttes i emballagen.
- Det er muligt at klippe det fleksible LED-bånd med en saks hver "20" cm ved markeringen.
- Denne LED-artikel må kun drives i forbindelse med den vedlagte netdel eller forkoblingsenhed.

🔍 Denne artikel er ikke egnet til driften i dæmpningsbare strømkredse. Den kan styres med den vedlagte fjernbetjening.

Lygte med fjernbetjening: Fjern beskyttelsesriben fra batterifaget, før du tager fjernbetjeningen i brug.

Modtagerens infrarøddiode skal placeres sådan, at den kan betjenes uden mellemliggende forhindringer via fjernbetjeningen.

Fjernbetjeningsfunktion: **“A” → TÆND** og **SLUK / “B” → Vælg** lysets farve / **“C” → Vælg** lyseffekt / **“D” → 1**. En tilvalgt lysfarve kan dæmpes eller forstærkes ved hjælp af disse taster. 2. En tilvalgt lyseffekt kan ændres med henblik på hastigheden ved hjælp af disse taster.

Batterier og akkumulatører må ikke bortskaffes sammen med normalt husholdningsaffald. Disse skal bortskaffes i henhold til kommunens bestemmelser omkring farligt affald. Benyt dertil venligst de stedlige genbrugsstationer.

🔋 Säkerhetsföreskrifter / Var god och läs den här informationen noggrant innan du börjar med att installera den här produkten eller ta den i drift. Förvara den här bruksanvisningen för senare ändamål.

- Tillverkaren har inget ansvar för skador, som uppstått när belysningen använts på ett icke fackmässigt sätt.
- Skötseln av belysning inskränker sig till utsidorna. Ingen fukt får då komma in där anslutningarna finns eller till delar, som leder till nätspänningen.
- Observera! Stäng av strömmen på hela nätet före monteringsarbetet - koppla bort säkringarna resp. skruva ur säkringen. Ställ kontakten på "AV".
- OBS! Innan du borrar fästhålen måste du förvissa dig om, att det inte finns några gas-, vatten- eller elledningar som kan skadas där du borrar.
- Vid montering måste du se till, att monteringsmaterialet är lämpligt för underlaget och att detta har motsvarande bärkraft. Tillverkaren ansvarar inte för en icke fackmässig koppling av artikeln med resp. underlag.
- 🔧 Symbolen med den överstreckade soptunnan på produkten eller förpackningen betyder att denna produkt inte får hanteras med hushållsavfallet. Produkten behöver istället efter livslängdens slut tas till en uppsamlingsstation där elektriska och elektroniska apparater återvinns. Adressen får du hos din kommunalförvaltning.
- Montera inte belysningen på fuktigt eller ledande underlag.
- Se noga till att ledningarna inte skadas vid monteringen.
- Denna lampa kan inte kombineras med några utvidgningsartiklar.
- Lampan är försedd med skyddsgraden **“IP44”** och är avsedd för användning utomhus i privata hushåll.
- Titta inte direkt in ljuskällan (belysningsmedel, LED mm.).
- Denna ljuskälla är inte lämplig som belysning i rum, utan avsedd att användas som dekorationsbelysning.
- Färgavvikelser på lysdioder från olika partier är möjliga. Lysdioders färg och ljusstyrka kan även förändras beroende på livslängden.
- Det flexibla ljusbandet får inte användas ihoprullat eller i förpackningen.
- Det flexibla LED-bandet kan kortas med en sax alltid efter "20" cm vid de markerade ställen.
- Denna LED-artikel får endast användas med medföljande nätdel eller driftdon.
- 🔍 Denna artikel är inte lämplig att användas i dimbara strömkretsar. Den kan styras med den medföljande fjärrkontrollen.
- Lykta med fjärrkontroll: Innan fjärrkontrollen tas i drift ska skyddsremsan avlägsnas ur batterifacket.
- Infrarøddioden i mottagaren bör placeras på så sätt att den kan styras med fjärrkontrollen utan mellanliggande hinder.
- Fjärrkontrollsfunktioner hos: **“A” → In-** och **avkoppling / “B” → Välj** ljusfärg / **“C” → Välj** ljuseffekter / **“D” → 1**. En vald ljusfärg kan dimras upp eller ned med dessa knappar. 2. Hastigheten på en vald ljuseffekt kan förändras med dessa knappar.
- Batterier eller batteripack får inte kastas i hushållsavfallet. Enligt behörig myndighets bestämmelser måste de vid avfallshanteringen behandlas som farligt avfall. Använd befintliga återvinningsstationer.

🔋 Sikkerhetsmerknader / Vennligst les denne informasjon meget nøye før De installerer eller tar dette produktet i bruk. Ta godt vare på denne bruksanvisningen for senere bruk.

- Produsenten overtar intet ansvar for materiell- eller personskader som måtte oppstå som følge av feil bruk av lampen.
- Kun overflatene til lampene trenger pleie. Under pleien får fuktighet ikke trenge inn i tilkoplingsrom eller ledende deler som fører nettspenning.
- Obs! Før montering påbegynnes må strømforsyningen koples spenningsfritt – slå av sikringsautomaten hhv. skru ut sikringen. Still bryteren på ”AV”.
- Advarsel! Før du borer festehullene må du sjekke at hullene ikke kan komme borti eller perforere gass-, vann- eller strømledninger.
- Ved montering må du passe på at festematerialet er egnet for underlaget og at underlaget har tilstrekkelig bæreevne. Ved feil festing av produktet til underlaget fraskriver produsenten seg alt ansvar.
- 🔧 Symbolet med en gjennomstrøket søppelbøtte på produktet eller emballasjen betyr at dette produktet ikke kan kastes sammen med husholdningsavfallet. I stedet må produktet, når det er utbrukt, leveres til et mottak for resirkulering av elektriske og elektroniske apparater. Vennligst spør i din kommune etter nærmeste miljøstasjon.
- Lampen må ikke installeres på fuktig eller ledende underlag.
- Sørg for at ledningene ikke skades ved monteringen.
- Denne lampen kan ikke kombineres med utvidelsesartikler.
- Lampen er i beskyttelsesklassen **“IP44”** og er ment for bruk av private husholdninger utendørs
- Ikke se rett inn i lyskilden (belysningsmiddel, LED etc.).
- Denne lyskilden er ikke egnet som rom-belysning, men kun som dekorasjonsbelysning.
- Det er muligheter for fargeavvik hos LED-lys av ulik farge. Lysfargen og lysstyrken hos LED-lys kan også forandre seg avhengig av levetiden.
- Det fleksible lysbåndet skal ikke rulles sammen eller settes på mens det befinner seg i forpakningen.

- Det fleksible LED-båndet kan klippes med en saks hver "20" cm på markeringene.
- Dette LED-produktet må kun brukes med vedlagte strømadapter eller transformator.
- 🔍 Denne artikkelen er ikke egnet for drift i strømkretser som kan dimmes. Den kan styres med den vedlagte fjernkontrollen.
- Lampe med fjernkontroll: Før fjernbetjeningen tas i bruk må beskyttelsesfolien fjernes fra batterirommet.
- Mottakerens infrarøddiode må plasseres slik at den kan styres med fjernstyringen uten at det er hindre i mellom.
- Fjernbetjeningsfunksjoner: **“A” → Slå** på og av / **“B” → velge** lysfarge / **“C” → velge** lyseffekter / **“D” → 1**. En utvalgt lysfarge lar seg dimme begge veier med hjelp av denne tasten. 2. Hastigheten til en utvalgt lyseffekt lar seg forandre med hjelp av denne tasten.
- Batterier skal ikke kastes med vanlig søppel. De må deponeres som spesialavfall i samsvar med bestemmelsene fra ansvarlige myndigheter. Bruk de dertil tiltenkte innsamlingsstedene.



🇫🇮 Turvaohjeet / Lue nämä tiedot huolellisesti ennen kuin aloitit tämän tuotteen asennuksen tai käyttöönoton. Säilytä tämä käyttöohje huolellisesti myöhempää käyttöä varten.

- Valmistaja ei vastaa loukkaantumisista eikä vahingoista, jotka ovat seurausta valaisimen epäasiallisesta käytöstä.
- Valaisimien hoito rajoittuu pintoihin. Tällöin kosteutta ei saa päästää liitäntätiloihin tai verkkojännitteen johtaviin osiin.
- Huomio! Ennen asennustöiden aloittamista verkkojohto on kytkettävä jännitteettömäksi - kytke sulakeautomaatti pois päältä tai kierrä sulake ulos. Aseta kytkin asentoon “POIS”.
- Huomio! Varmista ennen reikien poraamista, että porauskohdassa ei ole kaasu-, vesi- tai sähköjohtoja, jotka voisivat vaurioitua porauksesta.
- Kiinnitä huomiota kokoonpanon aikana, että kiinnitysmateriaali soveltuu kiinnityspintaan ja että se kestää kiinnityksen. Valmistaja ei ota vastuuta tuotteen virheellisestä kiinnityksestä valittuun pintaan.
- 🔧 Ylivivautun roskakorin symboli tuotteen tai pakkauksen päällä merkitsee, että tätä tuotetta ei saa hävittää yhdessä talousjätteen kanssa. Sen sijaan tuote on toimitettava käyttökäikensä loputtua sähkö- tai elektronisille laitteille tarkoitettuun kierrätyksen keräilypisteeseen. Tiedustele paikkaa asianomaiselta kunnan viranomaiselta.
- Älä asenna valaisinta kostean tai johtavan pohjan päälle.
- Kiinnitä huomiota siihen, etteivät johdot vaurioidu asennuksessa.
- Tätä lamppua ei voida yhdistää laajennustuotteiden kanssa
- Valaisimeen on merkitty suojausluokka **“IP44”** ja sitä saa käyttää ulkotiloissa yksityistalouksissa.
- Älä katso suoraan valolähteeseen (valaistusväline, LED jne.).
- Valonlähte ei sovellu huonevalaistukseksi, vaan se on tarkoitettu koristevalaisimeksi.
- LEDien värit saattavat hieman poiketa toisistaan erästä riippuen. LEDin valonvärin ja -voimakkuuden muutokset ovat riippuvaisia myös sen käyttöiästä.
- Joustavaa valonauhaa ei saa käyttää rullalle käärittynä tai sen ollessa pakkauksessa.
- Joustava LED-nauha voidaan lyhentää saksilla**“20”**cm:n välein merkityistä kohdista.
- Tätä LED-tuotetta saa käyttää vain toimitukseen sisältyvällä verkkolaitteella tai viranrajoittimella.
- 🔍 Tämä artikkeli ei sovellu käytettäväksi himmennettävissä virtapiireissä. Sitä voidaan käyttää toimitukseen sisältyvällä kaukosäätimellä.
- Kaukosäätimellä toimiva lamppu: Ennen kaukosäätimen käyttöönottoa on poistettava suojanauha paristolokerosta.
- Vastaanottimen infrapunadiodi on asetettava siten, että se voidaan aktivoida kaukosäätimellä ilman, että välissä on esteitä.
- kaukosäätimen toiminnot: **"A" → Kytkeminen** päälle ja pois päältä**"B" → Valonvärin valinta/"C" → Valoefektien valinta/"D" → 1**. Valittua valonväriä voidaan kirkastaa ja himmentää näillä painikkeilla. 2. Valitun valotehosteen nopeutta voidaan muuttaa näillä painikkeilla.
- Paristoja ja akkuja ei saa heittää talousjätteeseen. Ne täytyy hävittää ongelmajätteenä viranomaisten määräysten mukaisesti. Vie ne lähimpään keräyspisteeseen.



🇳🇱 Veiligheidsaanwijzingen / Leest u alstublieft deze informatie zorgvuldig door, alvorens u met de installatie of ingebruikneming van dit product begint. Bewaart U deze gebruiksaanwijzing voor een later gebruik goed.

- De producent neemt geen verantwoording voor verwondingen of schade, die het gevolg van een ondeskundig gebruik van de lanp zijn, op zich.
- Het onderhoud van lampen is tot de oppervlakken beperkt. Daarbij mag geen vochtigheid in aansluitingsruimtes of aan netspanning voerende delen geraken.
- Opgelet! Voor het begin van de montagewerkzaamheden de netleiding spanningsvrij schakelen – contactverbreker uitschakelen resp. zekering eruit draaien. Schakelaar op “UIT”.
- Waarschuwing! Controleer voor het boren van de bevestigingsgaten dat op de boorplek geen gas-, water- of stroomleidingen worden aangeboord of beschadigd kunnen raken.
- Tijdens de montage dient u erop te letten, dat het bevestigingsmateriaal geschikt is voor de ondergrond en dat de ondergrond een dienovereenkomstige draagkracht bezit. De fabrikant is niet aansprakelijk voor een ondeskundige verbinding van het artikel met de desbetreffende ondergrond.
- 🔧 Het symbool van de doorgestreepte vuilniston op het product of de verpakking betekent, dat dit product niet met het huisvuil mag afgevoerd worden. Dit product moet daarom op het einde van de levensduur naar een depot voor recycling van elektrische en electronischen apparaten gebracht worden. A.U.B aan de bevoegde gemeentelijke administratie vragen waar het depot zich bevinden kan.
- Lamp niet op een vochtige of leidende ondergrond monteren.
- Zorgt U ervoor, dat leidingen gedurende de montage niet worden beschadigd.
- Deze lamp is niet met uitbreidingsartikelen combineerbaar
- De lamp heeft beschermingsklasse **“IP44”** en is toegestaan voor het gebruik buitenshuis bij privéhuishoudens.
- Niet direct in de lichtbron (lichtmiddel, LED enz.) kijken.
- Deze lichtbron is niet geschikt als verlichting van ruimtes, maar is bedoeld als decoratieve verlichting.
- Kleurafwijkingen zijn bij LEDs van een verschillende charge mogelijk. De lichtkleur en de lichtsterkte van LEDs kan ook afhankelijk van de levensduur veranderen.
- Het flexibele lichtband mag niet opgerold of in de verpakking worden gebruikt.
- De flexibele LED – Band laat zich alle **“20”**cm aan de gemarkeerde plaatsen met een schaar verkorten.
- Dit LED-artikel mag slechts bediend worden via de ingesloten voedingseenheid of het voorschakelapparaat.
- 🔍 Dit artikel is niet geschikt voor het gebruik in dimbare stroomcircuits. Hij kan met de meegeleverde afstandsbediening worden bediend.
- Lamp met afstandsbediening : Voor het in gebruik nemen van de afstandsbediening moet de beschermde strook uit het batterijvak verwijderd worden.
- De infrarøddiode van de ontvanger moet zo geplaatst worden, dat ze met de afstandsbediening zonder daartussen liggende hindernissen aangestuurd kan worden.
- Functionies van de afstandsbediening: **“A” → in-** en uitschakelen / **“B” →** Kleur van het licht kiezen / **“C” →** Lichteffecten kiezen / **“D” → 1**. Een geselecteerde lichtkleur kan met deze knoppen worden gedimd of juist helderder worden gemaakt. 2. Een geselecteerd lichteffect kan met behulp van deze knoppen qua snelheid worden veranderd.
- Batterijen of accu’s mogen niet via het normale huisvuil worden verwijderd. U dient deze volgens de bepalingen van de desbetreffende instantie als chemisch afval te verwijderen. Maak hiervoor gebruik van de aanwezige verzamelpunten.



Ⓟ Bezpečnostwo podczas montażu i eksploatacji / Przed instalacją lub uruchomieniem produktu proszę przeczytać dokładnie poniższe informacje. Instrukcję należy przechowywać do późniejszego wykorzystania.

1. Producent nie ponosi odpowiedzialności za zranienia lub uszkodzenia będące skutkiem niewłaściwego posługiwania się świetlówką.
2. Konserwacja świetlówek ogranicza się do ich powierzchni. Podczas konserwacji do przestrzeni, w której znajdują się przewody, ani do elementów będących pod napięciem nie może przedostać się żadna wilgoć.
3. Uwaga! Przed rozpoczęciem prac montażowych należy wyłączyć przewód sieciowy, skrzynkę bezpiecznikową lub wykręcić bezpieczniki. Wyłącznik powinien być ustawiony na "aut" ("AUS"/"OFF").
4. Uwaga! Przed wywierceniem otworów do zamocowania należy upewnić się, że w miejscu wiercenia nie można przebić lub uszkodzić rur z gazem i wodą lub przewodów elektroenergetycznych.
5. Zwróć na to uwagę podczas montażu, aby materiał mocujący był przeznaczony do i odpowiednio nośny. Za nieodpowiednie połączenie artykułu z danym podłożem producent ze swojej strony nie może przejąć odpowiedzialności.
6.  Symbol przekreślonego pojemnika na śmieci na produkcie czy opakowaniu oznacza, że nie wolno tego produktu usuwać razem z odpadami z gospodarstwa domowego. Zamiast tego należy po zakończeniu użytkowania oddać produkt do punktu recyklingu sprzętu elektrycznego i elektronicznego. Informacji o takim punkcie należy zasięgnąć we właściwym zarządzie gospodarki komunalnej.
7. Nie należy montować lampy na wilgotnym podłożu, ani też na podłożu przewodzącym elektryczność.
8. Należy się upewnić, że przewody nie zostały uszkodzone podczas montażu.
9. Lampy tej nie można zestawiać z innymi wyrobami w ramach rozbudowy instalacji
10. Lampa posiada stopień ochrony **“IP44“** i jest dopuszczona do zastosowania na zewnątrz prywatnych domów.
11. Nie kierować wzroku bezpośrednio na źródło światła (żarówka, dioda LED itp.).
12. To źródło światła nie nadaje się jako oświetlenie pomieszczenia, tylko jest przeznaczone do użycia jako oświetlenie dekoracyjne.
13. Możliwe są różnice w kolorach diod LED różnych szarż. Kolor światła i siła świetlna diod LED może się zmieniać również w związku z żywotnością.
14. Giętka taśma świetlna nie może być włączana gdy jest zwinięta lub znajduje się w opakowaniu.
15. Elastyczną taśmę LED można w oznaczonych miejscach - co każde „**20**” cm - skrócić nożyczkami.
16. Ten artykuł LED działa tylko z załączonym zasilaczem sieciowym albo statecznikiem.
17.  Artykuł ten nie jest przeznaczony do pracy ze ściemnianymi obwodami prądu. Może on być sterowany przy pomocy dołączonego pilota.
18. Lampa ze zdalnym sterowaniem: Przed uruchomieniem pilota należy usunąć z pojemnika na baterie pasek ochronny.
19. Diodę podczerwoną odbiornika należy umieścić w taki sposób, żeby pilot mógł ją uruchamiać, nie natrafiając na znajdujące się między nimi przeszkody.
20. Funkcje pilota: **“A“ →** Włączanie i wyłączanie / **“B“ →** wybór koloru światła / **“C“ →** wybór efektów świetlnych / **“D“ →** 1. Przy pomocy tych przycisków można rozjaśnić i przyciemnić wybrany kolor światła. 2. Przy pomocy tych przycisków można zmienić prędkość wybranego efektu świetlnego.
21. Baterii lub akumulatorów nie można wyrzucać do domowego śmietnika. Muszą być usuwane jako odpady szczególne zgodnie z przepisami odpowiednich władz. Korzystać w tym przypadku z istniejących miejsc skupu.



Ⓢ Bezpečnostní pokyny / Přečtete si, prosím, pozorně tyto informace, dříve než začnete s instalací nebo s uvedením do provozu. Uchovte tyto pokyny k obsluze pro pozdější reference.

1. Výrobce neodpovídá za zranění či škody, které vzniknout důsledkem neodborného používání svítidel.
2. Údržba svítidel je omezena jen na povrchy. Přitom se do okolí míst připojení nebo k součástíem pod napětím nesmí dostat vlhkost.
3. Pozor! Před zahájením montáže vypněte síťové vedení – vypněte jistič pojistek popř. vyšroubujte pojistku. Spínač uveďte do polohy „VYP“.
4. Pozor! Před vrtáním otvorů se přesvědčte, že se v těchto místech nenachází plynové nebo vodovodní trubky ani vedení elektrického proudu.
5. Při montáži dbejte na použití vhodného přípevňovacího materiálu, který zaručuje potřebnou nosnost. Výrobce neručí za škody způsobené neodborným přípevněním artiklu na použitý podklad.
6.  Symbol přeškrtnuté nádoby na odpadky na výrobku nebo na obalu znamená, že výrobek se nesmí likvidovat v odpadu z domácnosti. Tento výrobek je místo toho třeba na konci jeho životnosti předat sběrně pro recyklaci elektrických a elektronických přístrojů. Zjistěte si prosím tuto sběrnú dotazem u své příslušné místní samosprávy.
7. Nemontujte svítidlo na vlhký nebo vodivý podklad.
8. Dbejte na to, aby se vedení při montáži nepoškodilo.
9. Toto svítidlo nelze kombinovat s dalšími druhy zboží.
10. Světlo má stupeň ochrany **“IP44“** a je určené jen pro privátní použití venku.
11. Nedívat se přímo na zdroj světla (osvětlovací prostředky, světelné diody atd.).
12. Světlo není vhodné k osvětlení místnosti, je myšlené jen k použití jako dekorální osvětlení.
13. Odchylky barev LED různých šarží jsou možné. Barva světla a intenzita LED se může změnit v závislosti na délce životnosti.
14. Flexibilní světelný pásek se nesmí svinovat nebo zapínat v balení.
15. Ohebný pás LED lze každých **“20“** cm na označených místech zkrátit nůžkami.
16. Tento LED artikl se smí provozovat jen s přiloženým síťovým adaptérem nebo předradníkem.
17.  Tento artikl je vhodný k provozu v tlumitelných proudových obvodech. Může se řídit přiloženým dálkovým ovládaním.
18. Svítidlo s dálkovým ovládaním: Před uvedením dálkového ovladače do provozu odstranit ochranný proužek z příhrádky na baterie.
19. Infračervenou diodu přijímače je třeba umístit tak, aby na ni bylo možné namířit dálkový ovladač, aniž by tomu bránily mezilehlé překážky.
20. Funkce dálkového ovladače pro přístroj: **“A“ →** zapínat a vypínat / **“B“ →** volit barvu světla / **“C“ →** volit světelné efekty / **“D“ →** 1. Těmito tlačítky je možné zvolenou barvu zjasnit nebo ztmavit. 2. Těmito tlačítky je možné změnit rychlost zvoleného světelného efektu.
21. Baterie nebo akumulátory se nesmí odhazovat do domácího odpadu. Musí se odstraňovat do odpadu podle nařízení příslušných úřadů jako zvláštní odpad. Používejte k tomu služby příslušných sběren.



Ⓢ Bezpečnostné pokyny / Prečítajte si, prosím, starostlivo tieto informácie, pred tým než začnete s inštaláciou alebo s uvedením do prevádzky. Uchovajte tieto pokyny k obsluhu pre neskoršie referencie.

1. Výrobca nie je zodpovedný za poranenia či škody, ktoré vzniknú dôsledkom neodborného používania svietidiel.
2. Údržba svietidiel je obmedzená len na ich povrchy. Do okolia miest pripojenia či k súčastiam pod napätím sa pritom nesmie dostať vlhkosť.
3. Pozor! Pred začatím montáže vypnite sieťové vedenie - vypnite istič poistiek prípadne vyskrutkujte poistku. Spínač nastavte na „VYP“.
4. Upozornenie! Skôr ako začnete vrtáť upevňovacie otvory, sa uistite, či v mieste vrtania nenavítate alebo nepoškodíte plynové, vodovodné alebo elektrické vedenia.
5. Pri montáži dbajte na to, aby bol upevňovací materiál vhodný pred daný podklad, a aby mal primeranú nosnosť. Výrobca neručí za neodborné spojenie produktu s príslušným podkladom.
6.  Symbol přeškrtnuté nádoby na odpad na výrobku alebo na obalu znamená, že výrobok sa nesmie likvidovať v odpadu z domácnosti. Tento výrobok treba namiesto toho na konci jeho životnosti predat' zberni pre recykláciu elektrických a elektronických prístrojov. Zistite si prosím túto zberňu dotazom u svojej príslušnej miestnej samosprávy.
7. Svietidlo nemontujte na vlhký či vodivý podklad.
8. Zaisťte, aby pri montáži nedošlo k poškodeniu vedenia.
9. Toto svietidlo nemožno kombinovať s ďalšími druhmi zbožia.
10. Svietidlo je vybavené stupňom ochrany **“IP44“** a môže sa používať v exteriéri súkromných domácností.
11. Nepozerať priamo na zdroj svetla (osvetlovacie prostriedky, svetelné diódy atď.).
12. Tento svetelný zdroj nie je vhodný ako osvetlenie miestnosti, ale je určený pre nasadenie ako dekoračné osvetlenie.
13. Rôzne šarže LED diód môžu vykazovať farebné odchýlky. Farba a intenzita svetla LED diód sa môže zmeniť aj v závislosti od ich doby životnosti.
14. Pružný svetelný pás sa nesmie namotať alebo zapnúť do elektrickej siete, keď je uložený v obale.
15. Ohybný pás LED možno každých **“20“** cm na označených miestach skrátiť nožnicami.
16. Tento LED produkt sa smie používať v spojení s priloženým modulom sieťového zdroja alebo predradeným prístrojom.
17.  Tento výrobok nie je vhodný na prevádzku v stmievateľných prúdových obvodoch. Môže byť riadený priloženým diaľkovým ovládaním.
18. Svietidlo s diaľkovým ovládaním: Pred uvedením diaľkového ovládača do prevádzky odstráňte ochranný prúžok z priehradky na batérie.
19. Infračervenú diódu prijímača treba umiestniť tak, aby na ňu bolo možné namieriť diaľkový ovládač bez toho, že by tomu bránili medziľahlé prekážky.
20. Funkcie diaľkového ovládača pre prístroj: **“A“ →** zapínať a vypínať / **“B“ →** voliť farbu svetla / **“C“ →** voliť svetelné efekty / **“D“ →** 1. Zvolení farbu je možné týmito tlačidlami rozsvietiť alebo stlmiť. 2. Pomocou týchto tlačidiel je možné zmeniť rýchlosť zvoleného svetelného efektu.
21. Batérie alebo akumulátory nepatria do komunálneho odpadu. Tieto je nutné zlikvidovať v súlade s ustanoveniami príslušných úradov ako separovaný odpad. Odovzdajte ich v príslušných zberniach.



Ⓢ Navodila glede varnosti / Pred instalacijo ali uporabo tega izdelka skrbno preberite te informacije. Navodila za uporabo skrbno shranite, lahko jih boste potrebovali kdaj kasneje.

1. Proizvajalec ne prevzame nikakršne odgovornosti za poškodbe ali škode, ki so posledica nestrokovne uporabe svetila.
2. Nega svetil je omejena na površine. Pri tem ne sme priti vlaga v priključitvene prostore ali na dele, ki so pod omrežno napetostjo.
3. Pozor! Pred začetkom montáže je potrebno odklopiti omrežje z napetosti – izklopiti instalacijski odklopnik oziroma odviti varovalko. Stikalo postaviti na "izklop" ("AUS"/ "OFF").
4. Pozor! Preden začnete vrtati odprtine za pritrdilne odprtine, se prepričajte, da na mestu vrtnanja ni plinske, električne napeljave, vodovodne cevi, ki bi jo lahko prevrtali ali poškodovali.
5. Pri pritrditvi na to, da bo pritrdilni material primeren za podlago in da bo imel ustrezno nosilnost. Za nestrokovno pritrditvev izdelka na podlago proizvajalec ne more prevzeti odgovornosti.
6.  Simbol přeškrtnuté nádoby na odpadky na izdelku ali embalaži pomeni, da se tega izdelka ne sme odstraniti s hišnimi odpadki. Namesto tega je potrebno izdelek na koncu njegove življenjske dobe odnesti v sprejemni center za recikliranje električnih in elektronskih naprav. O takšnem centru se pozanimajte pri vaši pristojni komunalni upravi.
7. Svetila se ne sme nomtirati na vlažno ali prevodno podlago.
8. Zagotoviti je potrebno, da se kabli pri montaži ne poškodujejo.
9. Te svetilke se ne da kombinirati z drugimi razširitvenimi izdelki.
10. Svetilka ima zaščitno stopnjo **“IP44“** in je predvidena za osebno uporabo na prostem.
11. Ne glejte direktno v vir svetlobe (v žarnico, LED itn.).
12. Ta vir svetlobe ni primeren kot sobna osvetlitev, temveč je namenjen okrasni osvetlitvi.
13. Razlike v barvnih odtenkih LED žarnic so mogoče. Do razlike v barvi svetlobe in jakosti svetlobe LED žarnic se lahko spreminjajo s starostjo naprave.
14. Upogljivega svetlobnega traku ne smete vključiti, ko je zvit ali v embalaži.
15. Fleksibilni LED trak je mogoče vsakih **“20“**cm na označenih mestih skrajšati s škarjami.
16. To LED napravo smete uporabljati samo s priloženim napajalnikom ali predvklplo napravo.
17.  Ta izdelek ni primeren za obratovanje v tokokrogih z možnostjo zatemnitve. Krmilite ga lahko s priloženim daljinskim upravljalnikom.
18. Svetilka z daljinskim upravljalnikom: Pred začetkom uporabe daljinskega upravljalnika je potrebno odstraniti zaščitni trak iz predalčka za baterije.
19. Infrardečo diodo sprejemnika je potrebno namesčiti tako, da se jo z daljinskim upravljalnikom lahko krmili brez vmes ležečih ovir.
20. funkcije daljinskega upravljalnika: **“A“ →** vklop in izklop / **“B“ →** izbira barve svetlobe / **“C“ →** izbira svetlobnih efektov / **“D“ →** 1. Izbrano barvo svetlobe lahko s temi tipkami posvetlite in zatemnite. 2. Izbranemu svetlobnemu učinku je mogoče s temi tipkami spreminjati hitrost.
21. Baterije ali napolnjive baterije ne sodijo med gospodinjske odpadke. V skladu z določili pristojnih organov je z njimi treba ravnati kot s posebnimi odpadki. Oddajte jih na zbirnih mestih.



Ⓜ**Biztonsági előírások / Kérjük olvassa át alaposan ezeket az információkat, mielőtt ezen termék felszerelését vagy üzembevételét megkezdi.**

- A gyártó nem vállal felelősséget olyan sérülésekre vagy károkra, amelyek a világítótest nem megfelelő használatából adódnak.
- A világító testek ápolása a felületekre korlátozódik. Ügyelni kell, hogy közben a csatlakozó és a hálózati feszültségű részekbe nedvesség ne jusson.
- Figyelem! A szerelési munkálatok előtt a hálózati vezetékét feszültségmentesíteni kell – a biztosíték automata lekapcsolásával ill. a biztosíték kicsavarásával. A kapcsoló legyen „KI” állásban.
- Figyelem! A rögzítő-lyukak fűrése előtt bizonyosodjon meg róla, hogy a fűrés helyén a gáz-, víz-, vagy áram- vezetékét ne tudja átfúrni, vagy megsérteni.
- Ezt az összeszerelés során vegye figyelembe, hogy a rögzítő-anyag az alaphoz megfelelő legyen és hogy az megfelelő teherbírással rendelkezzen. A terméknek az alaphoz történő szakszerűtlen rögzítéséért a gyártó nem tud felelősséget vállalni.
-  A terméken, vagy a csomagoláson található áthúzott hulladéktároló azt jelenti, hogy ez a termék nem ártalmatlanítható a házi hulladékkal együtt. Ehelyett a terméket az élettartama végén az elektromos és elektronikus készülékek újrahasznosításának egy átvevő helyéhez kell vinni. Kérjük, érdeklődjön ez iránt az illetékes kommunális igazgatóságán.
- Ne szerelje a világítótestet nedves vagy elektromosan vezető felületre.
- Győződjön meg, hogy a szerelésnél a vezetékek nem sérültek meg.
- Ez a lámpa nem kombinálható bővítőaktrészekkel
- A lámpa **“IP44”** védelmi fokozattal rendelkezik és magánháztartásokban történő kültéri használatra is alkalmas.
- A fényforrásba (világítóeszközbe, LED lámpába stb.) közvetlenül belenézni tilos.
- Ez a fényforrás nem alkalmas központi megvilágításra, csak dekorációs célra készült.
- Különböző töltöttségeknél a LED-ek színeltérései előfordulhatnak. A LED-ek színe és fényereje az élettartam változásával is változhat.
- A rugalmas fényszalagot nem szabad feltekerni, vagy a csomagolásban üzemeltetni.
- A rugalmas LED szalagot **“20”** centiméterenként a megjelölt helyeken ollóval rövidebbre lehet vágni.
- Ezt a LED terméket csak a mellékelt hálózati egységgel vagy előtéttel szabad üzemeltetni.
-  A jelen termék fényerő-szabályozással rendelkező áramkörökben nem használható. Ez az opcionálisan kapható távirányítóval vezérelhető.
- Távirányítású lámpa: A távirányító üzembe helyezése előtt az elemtartóból el kell távolítani a védőcsíkot.
- A vevő infravörös diódáját úgy kell elhelyezni, hogy a távirányítóval történő kapcsolást ne akadályozza közöttük levő akadály.
- távirányítási funkciók: **“A” →** Be- és kikapcsolása / **“B” →** fényszín kiválasztása / **“C” →** fényhatások kiválasztása / **“D” →** 1. Egy választott fény színe ezekkel a gombokkal halványítható és erősíthető. 2. Egy választott fényhatás sebességét ezekkel a gombokkal lehet megváltoztatni.
- Az akkukat és az elemeket nem szabad a háztartási szemétbe dobni. Ezeket az illetékes hivatalok előírásai szerint különleges hulladékként kell megsemmisíteni. Erre használja a rendelkezésre álló gyűjtőhelyeket.



Ⓜ**Instrucțiuni de protecție a muncii / Vă rugăm să citiți cu atenție aceste informații, înainte să începeți instalarea sau utilizarea acestui produs. Păstrați cu grijă aceste instrucțiuni pentru utilizare ulterioară.**

- Producătorul nu își asumă nici o responsabilitate pentru accidentări sau pagube care sunt urmarea unei utilizări inadecvate ale corpului de iluminat.
- Îngrijirea corpurilor de iluminat se rezumă numai la suprafața acestora. Nu este permisă pătrunderea umidității în spațiile de racordare sau în părțile care conduc tensiunea de rețea.
- Atenție! Înainte de începerea lucrărilor de montaj, se asigură absența tensiunii din cablul de alimentare – siguranța automată se deconectează, respectiv se deșurubează siguranța. Întrerupătorul se poziționează pe poziția „OPRIT”.
- Atenție! Înainte de a realiza găurile pentru găurile de fixare, asigurați-vă că în locurile care urmează să fie găurite, nu pot fi perforate sau deteriorate conducte de gaz, apă sau de curent electric.
- Acordați atenție acestui lucru în timpul montării trebuie să vă asigurați că materialul pentru fixare este adecvat pentru fundament și că acesta rezistă în mod corespunzător. Producătorul nu își asumă nicio responsabilitate pentru conectarea neadecvată a produsului cu fundamentul respectiv.
-  Simbolul tomleronului de gunoi tăiat cu două linii încrucișate, aplicat direct pe produs sau pe ambalajul acestuia, înseamnă că acest produs nu are voie să fie aruncat la gunoiul menajer. La sfârșitul perioadei sale de serviciu, produsul trebuie să fie predat în vederea reciclării unui punct autorizat de colectare a produselor electrice si electronice scoase din uz. Adresa unor asemenea puncte de colectare o puteți afla de la administrația comunală, în a cărei zonă de competență domiciliați.
- Corpul de iluminat nu se montează pe un suport umed sau conducător de curent electric.
- Asigurați-vă că în timpul montajului cablurile nu sunt deteriorate.
- Această lampă nu este combinabilă cu alte articole complementare.
- Lampa are gradul de protecție **“IP44”** și este prevăzută exclusiv pentru uzul intern în gospodăriile private.
- Nu trebuie să se privească niciodată nemijlocit și direct în sursa de lumină (bec, LED, etc.).
- Această sursă de lumină nu este recomandată ca sursă de iluminat pentru încăperi, ci aceasta este destinată utilizării ca lumină decorativă.
- Este posibilă apariția modificărilor de culoare în cazul încărcărilor diferite. Culoarea și intensitatea luminii LED-urilor se poate modifica și în funcție de durata de viață.
- Banda luminoasă flexibilă nu are voie să fie înfășurată sau pusă în funcțiune în ambalaj.
- Banda flexibilă de LED-uri se poate secționa cu o foarfecă la fiecare **„20”** cm lungime, în locurile special marcate pentru aceasta.
- Acest produs cu LED poate fi acționat numai la componentul de rețea anexat sau la un balast.
-  Acest produs nu este adecvat pentru funcționare în circuite electrice cu intensitate reglabilă. Acesta poate fi controlat cu telecomanda livrată împreună cu produsul.
- Corp de iluminat cu telecomandă: Înainte de punerea în funcțiune a telecomenzii trebuie să se îndepărteze banda de protecție din compartimentul pentru baterii.
- Dioda de infraroșu a receptorului trebuie să se plaseze astfel, încât să poată fi acționată cu telecomanda fără ca operația aceasta să fie stânenită de obstacole aflate în cale.
- Funcțiile telecomenzii: **“A” →** Conectare și deconectare / **“B” →** Preselectarea culorii luminii / **“C” →** Preselectarea efectelor luminoase / **“D” →** 1. Intensitatea unei lumini colorate selectate se poate modifica cu tasta de ridicare și reducere. 2. Rapiditatea efectului de lumină selectat se modifică cu ajutorul aceste taste.
- Bateriile sau acumulatorii nu trebuie aruncați la gunoiul menajer. Aceștia trebuie aruncați conform prevederilor autorităților responsabile de colectarea deșeurilor. Utilizați în acest sens punctele de colectare disponibile.

Ⓜ**Indicações de segurança / Favor ler atentiosamente estas informações antes da instalação ou colocação em serviço deste produto Guardar estas instruções de uso para fins posteriores.**

- O fabricante está isento de qualquer responsabilidade no caso de ferimentos ou danificações motivados por uma utilização inadequada dos candeeiros.
- A manutenção dos candeeiros diz apenas respeito à sua superfície. Ao fazer esta manutenção nunca se pode permitir que entre humidade nos compartimentos de ligação ou nas peças condutoras de corrente eléctrica da rede.
- Atenção! Antes de começar os trabalhos de montagem desligar a tensão da rede -desligar o corta-circuito automático ou então desenroscar e retirar o fusível. Colocar o comutador na posição "DESLIGADO".
- Atenção! Antes de furar os orifícios de fixação, assegure-se de que não exista cabos ou tubos de gás, água ou electricidade que possam ser danificados no local de perfuração.
- Durante a montagem, assegure-se de que o material de fixação seja apropriado para a superfície e que tenha uma capacidade de carga adequada. O fabricante não se responsabiliza por uma conexão inadequada do artigo com a respectiva superfície.
-  O símbolo do caixote de lixo riscado no produto ou na embalagem significa que este produto não pode ser colocado no lixo doméstico. O produto tem, pelo contrário, no fim da sua duração de vida, que ser entregue num local de recolha de aparelhos eléctricos e electrónicos para reciclagem. Por favor informe-se sobre este local de recolha junto das entidades comunais responsáveis.
- Não montar o candeeiro em cima de bases húmidas ou condutoras.
- Certifique-se ao fazer a montagem que os fios de ligação não estejam danificados.
- Este candeeiro não pode ser combinado com artigos de prolongamento.
- O candeeiro tem a classe de proteção **“IP44”** e está autorizado para a utilização no exterior de residências domésticas privadas.
- Não olhar directamente para a fonte de iluminação (meio de iluminação, LED etc.).
- Esta lâmpada não é adequada como iluminação para salas, mas sim para ser utilizada como iluminação decorativa.
- São possíveis divergências de cor em LEDs de lotes diferentes. A cor da luz e a intensidade luminosa dos LEDs podem alterar-se consoante o tempo de vida útil.
- A cinta de luz flexível não deve ser enrolada ou operada dentro da embalagem.
- A banda flexível de LED pode ser reduzida cada **“20”** centímetros nos pontos marcados com ajuda de uma tesoura.
- Este artigo de LED apenas pode ser usado com o transformador ou com o balastro fornecidos.
-  Este artigo não é apropriado para funcionamento em circuitos com regulação da intensidade da luz. Pode ser controlado com o comando fornecido.
- Lâmpada com telecomando: Antes de colocar em funcionamento o comando à distância, é preciso retirar a fita de protecção do compartimento das pilhas.
- O díodo infravermelho do receptor tem que ser colocado de tal forma que possa ser comandado com o comando à distância sem que existam obstáculos entre eles.
- Funções do comando à distância: **“A” →** Ligar e desligar / **“B” →** Seleccionar a cor da luz / **“C” →** Seleccionar os efeitos de luz / **“D” →** 1. Uma cor de luz seleccionada pode ver a sua intensidade luminosa aumentada ou reduzida com a ajuda destas teclas. 2. Um efeito luminoso selecionado poder ver a sua velocidade alterada com a ajuda destas teclas.
- Baterias ou pilhas recarregáveis não podem ser jogadas no lixo doméstico. Deverão ser eliminadas em conformidade com as normas das autoridades competentes como lixo especial. Para o efeito recorra aos ecopontos existentes.

Ⓜ**Emniyet direktifleri / Bu ürünü kurmadan veya çalıştırmadan önce lütfen bu bilgileri dikkatlice okuyunuz. İşbu kullanım kılavuzunu daha sonra başvurmak üzere iyi bir şekilde saklayınız.**

- Işıklandırma teçhizatının usulüne uygun olmayan kullanımdan kaynaklanan hasarlardan ve yaralanmalardan üretici sorumlu tutulmaz.
- Işıklandırma teçhizatlarının yalnızca yüzeyleri temizlenebilir. Temizlik esnasında bağlantı yerleri veya gerilim ileten parçalar ıslatılmamalıdır.
- Dikkat! Montaj işine başlamadan önce elektrik devresi gerilimsiz hale gelecek şekilde kapatılmalıdır.- Sigorta kutusu devreden çıkarılmalıdır veya sigorta çıkarılmalıdır. Şalter „Aus“ (Kapalı) konumuna getirilmelidir.
- Dikkat! Sabitleme deliklerini açmadan önce deliğin açılacak yerden gaz, su veya elektrik hatlarının delinmeyeceğinden veya hasar görmeyeceğinden emin olun.
- Montaj sırasında buna dikkat edin, sabitleme malzemesinin alt taban için uygun olduğuna ve bunun gerekli taşıma kapasitesine sahip olduğuna dikkat edilmelidir. Ürünün ilgili alt taban ile uygunsuz bağlantıdan dolayı üretici sorumlu tutulamaz.
- Ürünün veya ambalajın üzerindeki üzeri çizik çöp bidonu üzerindeki  simgesi, bu ürünün ömrü bittikten sonra imha etmek için ev çöpüne atılmaması gerektiği anlamına gelmektedir. Mamul, ömrü bitince bunun yerine elektrikli veya elektronik cihazların geri dönüşüm için toplandığı bir yere götürülmelidir. Bu yerin nerede olduğunu lütfen yetkili yerel idarenizden sorun.
- Işıklandırma teçhizatı nemli ya da iletken yüzey üzerine montaj edilemez.
- Hatların montaj sırasında hasar görmemesini temin ediniz.
- Bu lamba büyütmе ürünleriyle kombine edilebilir
- Aydınlatma **“IP44”** koruma derecesine sahiptir ve sadece evlerde dış mekânda kullanımına izni bulunmaktadır.
- Direkt ışık kaynağına (ampul, LED vs.) bakmayın.
- Bu ışık kaynağı oda aydınlatması için uygun değildir, aksine dekorasyon amaçlı kullanım için öngörülmüştür.
- LED'lerin ürün partilerinde renk sapmaları olabilir. LED'lerin ışık rengi ve parlama seviyesi ürünün ömrüne bağlı olarak da değişebilir.
- Esnek ışık bandı sarılmamalıdır veya ambalajın içinde bulunduğu çalıştırılmamalıdır.
- Esnek LED – Bant her“20”cm’de işaretli yerlerde makasla kısaltılabilir.
- Bu LED ürünü sadece ekindeki güç kaynağında veya ayar rezistansında işletilebilir.
-  Bu ürün kısılabilir devrelerde kullanım için uygun değildir. Ürün, ilişikteki kumanda ile kullanılabilir.
- Uzaktan kumandalı lamba: Uzaktan kumandayı faaliyete geçirmeden önce koruyucu folyo akü gözünden çıkarılmalıdır.
- Alıcının enfraruj diyodu, uzaktan kumanda arada herhangi bir engel olmaksızın kullanılabilecek şekilde yerleştirilmelidir.
- uzaktan kumanda fonksiyonları: **“A” →** Açma ve kapatma / **“B” →** Işık rengini seçme / **“C” →** Işık etkilerini seçme / **“D” →** 1. Seçilen ışık rengin seviyesini bu tuş ile ayarlayabilirsiniz. 2. Seçilen ışık efektin hızını bu tuşlar ile değiştirebilirsiniz.
- Piller ve aküler ev atıklarına dahil edilemez. İlgili makamların yönetmelikleri uyarınca özel atık olarak imha edilmeleri gerekir. Bunun için mevcut toplama yerlerini kullanın.

ⓘДрошības norādījumi / Lūdzu, uzmanīgi izlasiet šo informāciju pirms ierīces instalācijas vai pieņemšanas ekspluatācijā. Uzglabājiet lietošanas pamācību arī turpmākajai lietošanai.

- Ražotājs neuzņemas nekādu atbildību par traumām un zaudējumiem, kas tika nodarīti lampas nepienācīgas lietošanas rezultātā.
- Kopjama ir tikai lampas virsma. Kopjot lampas virsmu jāuzmanās, lai mitrums nenokļūtu pieslēgumu vietās vai tīkla spriegumu vadošajos elementos.
- Uzmanību! Pirms montāžas darbu uzsākšanas tīkla vadi jāatslēdz no sprieguma avota. Šim nolūkam nepieciešams izslēgt drošības automātu vai izņemt drošinātāju. Slēdzim jābūt pozīcijā “IZSLĒGTS”.
- Uzmanību! Pirms stiprinājumu caurumu urbšanas pārliecinieties, ka urbšanas vietā nav iespējams ieurbt vai sabojāt gāzes caurules, ūdens caurules vai elektropadeves līnijas.
- Veicot montāžu, pievērsiet uzmanību tam, lai stiprinājuma materiāls ir piemērots pamatnei un tai ir pietiekama kravnesība. Ražotājs nevar uzņemties atbildību par izstrādājuma neatbilstošu savienošanu ar pamatni.
- ↗ Symbols, kas izvietots uz produkta vai iepakojuma un kurā ir attēlots aizsvītrots atkritumu konteiners, nozīmē, ka šo produktu nedrīkst utilizēt kopā ar sadzīves atkritumiem. Pēc produkta ekspluatācijas izbeigšanās produkts nododams utilizācijai nolietotu elektronisko un elektrisko ierīču vākšanas vietās otrreizējai pārstrādei. Lūdzu, sazinieties ar pašvaldības iestādi, kur var saņemt informāciju par atbildīgām utilizācijas vietām.
- Nemontējiet lampu uz mitras vai strāvu vadošās virsmas.
- Pārliecinieties, lai montāžas gaitā netiktu bojāti vadi.
- Šī lampa nav kombinējama ar papildu piederumiem.
- Šo lampu drošības pakāpe ir **“IP44”** un tās ir piemērotas privātām mājsaimniecībām lietošanai ārā.
- Neskatieties tieši uz gaismas avotu (spuldze, gaismas diode).
- Šis gaismas ķermenis nav paredzēts telpas izgaismošanai, bet gan kā dekoratīvs apgaismojums.
- Dažādu preču partiju LED spuldžu izstarotās gaismas krāsu gamma var atšķirties. Arī atkarībā no kalpošanas laika LED spuldžu izstarotās gaismas krāsa un intensitāte var mainīties.
- Lokano gaismas lentu nedrīkst lietot saritinātā vai neizpakotā veidā.
- Elastīgo LED lenti var saīsināt ar šķērēm pēc katriem **“20”**cm speciāli atzīmētajās vietās.
- Šo LED izstrādājumu drīkst lietot tikai pieslēgtu elektroflklam vai pārveidotājam.
- ↗ Šis izstrādājums nav piemērots lietošanai elektriskajās ķēdēs ar gaismas spilgtuma mainīšanas funkciju. To var vadīt, izmantojot komplektācijā iekļauto tālvadības pulti.
- Lampa ar tālvadības pulti : Pirms tālvadības pults pieņemšanas ekspluatācijā jānoņem aizsarglente no baterijas nodalījuma.
- Uztverēja infrasarkanā diode jāizvieto tā, lai to varētu vadīt ar tālvadības pults palīdzību bez šķēršļiem starp diodi un pulti.
- tālvadības pults funkcijas: **“A” →** Ieslēgt un izslēgt / **“B” →** Izvēlēties gaismas krāsu / **“C” →** Izvēlēties gaismas efektus / **“D” →** 1. Ar šo slēdzi var regulēt izvēlētais gaismas krāsas intensitāti. 2. Ar šo slēdzi var mainīt izvēlētā gaismas efekta ātrumu.
- Neizmest baterijas un akumulatorus mājsaimniecības atkritumos! Tie ir jāpārstrādā atsevišķi, atbilstoši piekritīgo institūciju noteikumiem. Baterijas un akumulatori ir jānodod tam paredzētajās savākšanas vietās.

ⓄИнструкция за безопасност / Моля, прочетете внимателно тази информация,преди да започнете с инсталирането или екплоатацията на този продукт. Запазете добре тази потребителска инструкция за по-нататъшни цели!

- Производителят не поема никаква отговорност за наранявания или щети, които са последствие от неправилна употреба на лампата.
- Да се почистват само повърхностите на лампите. При почистването не бива да попада никаква влага в съединителните пространства или до частите, които се намират под мрежово напрежение.
- Внимание! Преди започване на монтажните работи изключете напрежението на мрежовия проводник чрез изключване на предпазителния автомат или като развъргните предпазителя. Прекъсвачът да показва «ИЗКЛЮЧЕНО».
- Внимание! Преди изпълнение на монтажните отвори се уверете, че в мястото на пробиване не могат да бъдат засегнати или повредени водопроводни и газопроводни тръби или електрически кабели.
- Обърнете внимание на това по време на монтажа съблюдавайте скрепителният материал да е подходящ за основата и тя да е със съответната товароносимост. Производителят не носи отговорност при неправилно свързване на артикула със съответната основа.
- ↗ Знакът със зачеркната кофа за смет върху продукта или опаковката означава, че той не трябва да се изхвърлщ заедно с битовите отпадъци. В края на експлоатационната си годност продуктът трябва да се отстрани в пункт за вторични суровини на електрически и електронни уреди. Информирайте се в местното управление за наличието на такъв пункт за вторични суровини.
- Лампата да не се монтира върху влажна или електропроводяща основа.
- Уверете се, че при монтажа проводниците не са претърпели повреди.
- Тази лампа не може да се комбинира с допълнителни продукти.
- Осветителното тяло притежава степен на защита **“IP44”** и е предназначено за използване на открито в частни домакинства.
- Не гледайте директно към източника на светлина (осветителен уред, LED и т.н.).
- Тази лампа не е подходяща за домашно осветление, а е предназначена за употреба като декоративно осветление.
- Възможни са отклонения в цвета при светодиоди от различни партии. Цветът и силата на светлината на светодиодите могат да се променят в зависимост от срока на експлоатация.
- Гъвкавата светодиодна лента да не се използва навита или в опаковката.
- Гъвкавата светодиодна лента може да се скъси на маркираните места с ножица на всеки **“20”**cm.
- Този LED артикул може да се използва само с приложения захранващ блок или с пусково- регулиращото устройство.
- ↗ Този артикул не е подходящ за експлоатация в електрически вериги с димиране. Той може да се управлява с доставеното дистанционно управление.
- Лампа с дистанционно управление: Преди употреба на дистанционното управление трябва да се отстрани предпазната лента от батерийното гнездо.
- Инфрачервените диоди на приемника трябва да са разположени така, че да могат да се управляват с дистанционното управление без междинни препятствия.
- Функции на дистанционното управление: **“A” →** Включване и изключване / **“B” →** Избор на цвят на светлинатаа / **“C” →** Избор на светлинни ефекти / **“D” →** 1. Избраният цвят на светлината може да бъде увеличен или заглушен с тези бутони. 2. С тези бутони може да се промени скоростта на избран светлинен ефект.
- Батериите или акумулаторите не бива да се отстраняват заедно с домашните отпадъци. Те трябва да бъдат отстранявани като специални отпадъци съгласно разпоредбите на компетентните инстанции. За целта използвайте наличните места за събиране.

ⓄΕνδείξεις ασφαλείας / Протоύ αρχίσετε την εγκατάσταση ή τη θέση σε λειτουργία αυτού του προϊόντος, διαβάστε με προσοχή αυτές τις πληροφορίες. Φυλάξτε αυτές τις οδηγίες χρήσης για την περίπτωση που θα τις χρειαστείτε αργότερα.

- Ο κατασκευαστής δε φέρει ουδεμία ευθύνη για τραυματισμούς ή βλάβες, εφόσον προκύψουν από λανθασμένη χρήση των λυχνιών.
- Η περιποίηση των λυχνιών περιορίζεται στην επιράνειά τους. Σε καμιά περίπτωση δεν πρέπει να εισέλθει υγρασία στους χώρους των συνδέσεων ή στα μέρη από τα οποία διέρχεται ηλεκτρική τάση.
- Προσοχή! Πριν από την έναρξη των εργασιών τοποθέτησης διακόψτε την τάση του ηλεκτρικού δικτύου – κλείστε την αυτόματη ασφάλεια ή βγάλτε την ασφάλεια. Ο διακόπτης να είναι κλειστός.
- Προσοχή! Βεβαιωθείτε πριν την διάνοιξη των τρυπών στερέωσης, ότι δεν διέρχονται από το σημείο διάτρησης αγωγοί αερίου, νερού ή ρεύματος, οι οποίοι θα μπορούσαν να διατρηθούν ή να υποστούν ζημιά.
- Δώστε προσοχή σε αυτό κατά τη συναρμολόγηση πρέπει να προσέξετε να είναι το υλικό στερέωσης κατάλληλο για το υπόστρωμα και το τελευταίο να έχει την ανάλογη φέρουσα ικανότητα. Για λανθασμένη σύνδεση του προϊόντος με το εκάστοτε υπόστρωμα ο κατασκευαστής δεν μπορεί να αναλάβει καμία ευθύνη.
- ↗ Το σύμβολο του διεγραμμενου καδου απορριμματων στο προιον η στην συσκευασια σημαινει, οτι αυτο το προιον απαγορευεται να πεταχθει στα οικιακα απορριμματα. Αντι αυτου πρεπει το προιον μετα την ληξη της διαρκειας λειτουργιας του να επι ερθει σε ειδικο μερος συλλεξης ηλεκτρικων και ηλεκτρονικων συσκευων για ανακυκλωση. Σας παρακαλουμε πληρο οριθειτε για αυτο το μερος απο την αρμοδια δημοτικη διοικηση.
- Μην τοποθετείτε τη λυχνία σε υγρό ή αγωγήμο υπόστρωμα.
- Σιγουρευτείτε ότι οι κατά την τοποθέτηση δε θα γίνει ζημιά σε αγωγούς.
- Αυτός ο λαμπτήρας δεν μπορεί να χρησιμοποιηθεί με άλλα προϊόντα επέκτασης.
- Το φωτιστικό κατέχει τον βαθμό προστασίας **“IP44”** και είναι σχεδιασμένο αποκλειστικά για χρήση σε εσωτερικό χώρο ιδιωτικών νοικοκυριών.
- Μην κοιτάτε απευθείας στην πηγή φωτός (λαμπτήρα, LED κλπ.).
- Αυτή η φωτιστική πηγή δεν είναι κατάλληλη ως φωτισμός χώρου, αλλά είναι σχεδιασμένη για χρήση ως διακοσμητικός φωτισμός.
- Χρωματικές παρεκκλίσεις στα LED διαφορετικών φορτίων είναι δυνατές. Το φως χρώματος και η ένταση του φωτός των LED μπορεί να αλλοιωθεί επίσης σε συνάρτηση με την διάρκεια ζωής.
- Η εύκαμπτη φωτιστική ταινία δεν επιτρέπεται να λειτουργεί τυλιγμένη ή μέσα στην συσκευασία.
- Μπορείτε να μειώσετε το μήκος της ελαστικής λωρίδας LED, κόβοντάς την με ψαλίδι στα σηματομενά σημεία κάθε **“20”** εκ.
- Το παρόν LED προϊόν επιτρέπεται να λειτουργήσει μόνο με το τροφοδοτικό ή το ηλεκτρικό έρμα (ballast) που το συνοδεύει.
- ↗ Αυτό το προϊόν δεν είναι κατάλληλο για λειτουργία σε κυκλώματα ρεύματος με ρεοστάτες. Μπορεί να γίνει χειρισμός του με το εσωκλειόμενο τηλεχειριστήριο.
- Φωτιστικό με τηλεχειριστήριο : Πριν την πρώτη χρήση του τηλεκοντρόλ πρέπει να απομακρύνεται την προστατευτική ταινία από την θήκη των μπαταριών.
- Η υπέρηθρος δίοδος του λείπτη πρέπει να τοποθετηθεί έτσι, ώστε να μπορεί να χειριστεί με το τηλεχειριστήριο, χωρίς να υπάρχουν ανάμεσα εμπόδια.
- λειτουργίες για τηλεκοντρόλ: **“A” →** ανάβει και σβήνει / **“B” →** επιλογή χρώματος / **“C” →** επιλογή φωτοεφέ / **“D” →** 1. Ένα επιλεγμένο χρώμα φωτός μπορεί με αυτά τα πλήκτρα να αυξηθεί η μειωθεί η ένταση του. 2. Ένα επιλεγμένο φωτιστικό εφέ μπορεί να αλλάξει ταχύτητα με αυτά τα πλήκτρα.
- Οι μπαταρίες ή επαναφορτιζόμενες μπαταρίες απαγορεύεται να καταλήξουν στα οικιακά απορρίμματα. Πρέπει να απορρίπτονται σύμφωνα με τις ρυθμίσεις των αρμόδιων υπηρεσιών ως ειδικά απορρίμματα. Χρησιμοποιείτε για αυτό τα υπάρχοντα σημεία συλλογής.

ⓄSigurnosne upute / Molimo vas pročitajte ove informacije pažljivo prije instalacije ili početka upotrebe ovog proizvoda. Sačuvajte ovo uputstvo za buduće potrebe.

- Proizvođač ne preuzima odgovornost za ozljede ili štete, koje su posljedica neprikladne uporabe svjetiljke.
- Čišćenje svjetiljki je ograničeno na površine. Pri tom nikakva vlaga a ne smije dospjeti na priključne dijelove ili dijelove koji vode na mrežni napon.
- Pažnja! Prije početka postavljanja, strujni kabal isključite iz napona - Isključiti sigurnosni automat odnosno odvnuti osigurač. Prekidač na „AUS“.
- Pažnja! Prije bušenja rupa za pričvršćivanje osigurajte da na mjestu bušenja ne dođe do bušenja plinovoda, vodovoda ili strujnih vodova ili do njihovog oštećenja.
- Kod montiranja potrebno je paziti da je materijal za pričvršćivanje prikladan za podlogu i da je ona odgovarajuće nosivosti. Proizvođač ne može preuzeti odgovornost u slučaju nestručnog povezivanja proizvoda s dotičnom podlogom.
- ↗ Simbol prekrížene korpe za otpatke na proizvodu ili pakiranju znači, kako se taj proizvod ne smije odlagati zajedno sa kućnim otpadom. Proizvod se na kraju svog životnog vijeka mora odnijeti u prijemnu stanicu za recikliranje električnih i elektroničkih uređaja. Molimo raspitajte se za to mjesto kod nadležne komunalne službe.
- Svjetiljku ne postavljati na vlačnu ili vodljivu površinu.
- Osigurajte da se prilikom postavljanja uređaja ne oštete žice.
- Ova svjetiljka se ne može kombinirati sa artiklima za nadogradnju.
- Svjetiljka posjeduje stupanj zaštite **“IP44”** i predviđena je isključivo za upotrebu u vanjskim djelovima privatnih kućanstava.
- Ne gledati direktno u izvor svjetlosti (rasvjetno sredstvo, LED itd..).
- Ovaj izvor svjetla nije prikladan za osvjetljavanje prostorije već je predviđen za upotrebu kao dekorativna rasvjeta
- Odstupanja u boji kod različitih LED-ova različitih punjenja su moguća. Boja i snaga svjetla LED-ova se ovisno o životnom vijeku može mijenjati.
- Fleksibilna svjetleća traka se ne smije odmotavati ili pokretati u pakiranju.
- Fleksibilna LED traka može se kratiti škarama svakih **“20”** cm na označenim mjestima.
- Ovaj LED-proizvod se smije pokretati samo na priloženom napajanju ili predspojnom uređaju.
- ↗ Ovaj proizvod nije namijenjen za rad u strujnim krugovima s regulatorom osvjetljenja. Istim moguće je upravljati pomoću priloženog daljinskog upravljača.
- Svjetiljka sa daljinskim upravljačem: Prije početka rada sa daljinskim upravljačem mora se ukloniti zaštitna traka iz spremnika baterija.
- Infracrvena dioda prijamnika mora biti postavljena tako da se njome može upravljati daljinskim upravljačem bez prepreka koje se nalaze između.
- Funkcije daljinskog upravljača: **“A” →** Uključivanje i isključivanje / **“B” →** izabrati boju svjetla / **“C” →** izabrati svjetlosne efekte / **“D” →** 1. Izabrana boja svjetla se može regulirati sa tipkama za pojačavanje i smanjivanje. 2. Izabrani svjetlosni efekt se sa ovim gumbovima može mijenjati u brzini.
- Baterije i akumulatori se ne smiju odlagati sa kućnim otpadom. One se moraju, sukladno odredbama nadležnih tijela, odložiti kao posebni otpad. Za to koristite predviđena mjesta prikupljanja.