

Technical Data:

Ledino LED Wall-/ Ceiling Light „Altona HF“ with HF-Motion Sensor, for indoor use

IP20, isolation class 1, IK 02
220-240 V AC 50/60 Hz, Epistar LED chip (70 lm/W)
CRI > 80 Ra, SDCM 6, 120° beam angle
operating temp. -20 bis 40 °C, not dimmable
metal base plate, diffusor made of PMMA
lifetime 25000 h, 20000 switching cycles
IP20 (no protection against water)
statutory warranty 2 years

18 watts, Ø 320 mm, 1260 lm energy class A+ 22 kWh/1000 (at non-stop operation of sensor)

maximum consumption 18 W, PF > 0.5
18 W LED light correspond approx. 100 W incandescent lamps
11200181002020: warm white light 2700 K
11200184002020: neutral white light 4000 K
Ø: 320 mm, H: 95 mm, 0.61 kg

24 watts, Ø 360 mm, 1700 lm, energy class A+ 28 kWh/1000 (at non-stop operation of sensor)

maximum consumption 24 W, PF > 0.5
24 W LED light correspond approx. 140 W incandescent lamps
11200241002020: warm white light 2700 K
11200244002020: neutral white light 4000 K
Ø: 360 mm, H: 100 mm, 0.65 kg

HF motion sensor with twilight switch:

5,8 GHz HF system (> 0.2 mW), power consumption ca. 0.5 W
installation height at ceiling mounting 2.5 -3.5 m
installation height 2.5 m: detection range max. Ø 20 m (360°)
light sensitivity adjustable: off/ 10 lx/ 50 lx/ 100 lx
duty cycle adjusting: 10 sec./ 3 min./ 6 min./ 12 min.

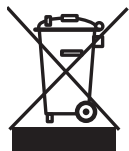

Used units must not be disposed of with household waste!

If the unit is no longer operational, every consumer is required by law to dispose of used devices separate from household waste, e. g. at a collection point run by the communal authority borough. In this way, used devices can be recycled and waste materials disposed of in an environmentally friendly manner.
For this reason, electrical equipment is labelled with the displayed symbol.





We hereby confirm that the products are in line with the regulations – and in particular with the protection requirements – of the European Union’s directive on the harmonisation of the legislation relating to electromagnetic compatibility (2014/30/EU), of the directive on radio equipment and telecommunications terminal equipment (2014/53/EU), the low voltage directive 2014/35/EU, the directive for Energyrelated Products 2009/125/EG and the RoHS directive 2011/65/EC.

Ledino Deutschland GmbH
the energy saving company

Spitzahornweg 1
14974 Ludwigsfelde/ Berlin
Germany

Ledino Altona LNHF/ LWHF
the energy saving company Altona MNHF/ LWHF

 This luminaire contains built-in LED lamps.

 } LED

The LED lamps cannot be changed in the luminaire.

874/2012 

IP20

Bedienungsanleitung



11200181002020 (18 W, 1260 lm, Ø320mm, 2700K)

11200241002020 (24 W, 1700 lm, Ø360mm, 2700K)

11200184002020 (18 W, 1260 lm, Ø320mm, 4000K)

11200244002020 (24 W, 1700 lm, Ø360mm, 4000K)

Hohe Energieeinsparung • Energieklasse A+ • Lange Lebensdauer
Geringe Wärmeabstrahlung • 100 % Licht sofort • Quecksilberfrei

WICHTIG:

Lesen Sie alle Anweisungen sorgfältig.

Verwenden Sie das Gerät ausschließlich wie in dieser Bedienungsanleitung beschrieben. Jede andere Verwendung gilt als nicht bestimmungsgemäß und kann zu Sach- oder sogar zu Personenschäden führen. Der Hersteller übernimmt keine Haftung für Schäden, die durch nicht bestimmungsgemäßen Gebrauch entstanden sind.

Wenn Sie diese Anweisungen nicht verstehen, konsultieren Sie bitte Ihren Händler.

Überprüfen Sie das Gerät auf Transportschäden. Transportschäden sind dem Spediteur/Zusteller anzugeben.

⚠ SICHERHEIT:

Lebensgefahr!

Die Verkabelung muss nach lokalen gesetzlichen Verordnungen und Richtlinien ausgeführt werden.

Alle Arbeiten dürfen nur von einem qualifizierten Elektriker durchgeführt werden.

Die Leuchte darf nicht in der Nähe von offenem Feuer und nicht in heißer und dampfhaltiger Umgebung installiert werden.

Die Leuchte darf nicht in feuchter Umgebung installiert werden (IP20 - kein Schutz vor Wasser). Stellen Sie sicher, dass beim Bohren in den Wänden und Decken keine Strom-, Wasser- oder Gasleitung beschädigt wird.

⚠ WARNUNG:

Unterbrechen Sie die Stromzufuhr (Sicherung) während der Installation und Wartung.

Diese Arbeiten dürfen nur von einem qualifizierten Elektriker durchgeführt werden.

Führen Sie niemals Wartung oder Reinigung durch, während das Gerät unter Spannung ist.

Tragen Sie zum eigenen Schutz beim Bohren eine Schutzbrille und Staubmaske.



L = Ø 360 mm, 1700 lm, 24 W



M = Ø 320 mm, 1260 lm, 18 W

Important Note!

The 4 DIP switches for the settings can only be used in the currentless state. Make sure that there is no power when changing settings.

Time setting

The light can be set to stay ON for any period of time between approx. 10sec and a maximum of 12min. Any movement detected before this time elapse will re-start the timer. It is recommended to select the shortest time for adjusting the detection zone and for performing the walk test. Pull switch to the ON position as „1“, pull switch to the OFF position as „0“, switch location and detection range of the corresponding table is as follows:



S1	S2	Time
0	0	10 sec ± 3 sec
0	1	3 min ± 10 sec
1	0	6 min ± 30 sec
1	1	12 min ± 1 min

NOTE: After the light switches OFF, it takes approx. 4 sec before it is able to start detecting movement again. The light will only switch on in response to movement once this period has elapsed.

Twilight switch setting

The chosen light response threshold can be infinitely from approx. 10-100 lux. „OFF“ means: only the twilight switch is out of function.



S3	S4	LUX
0	0	OFF
0	1	10 lux
1	0	50 lux
1	1	100 lux

The following situation will lead to misoperation:

1. The shaking curtain which is blown by wind will lead to misoperation, please select the suitable place.
2. Being installed in the place where the traffic is busy will lead to misoperation.
3. It will lead to misoperation when there are sparks produced by some equipment nearby.

Troubleshooting:

Malfunction	Cause	Remedy
The light will not work	Wrong light-control setting selected	Adjust setting
	Load faulty/ Fuse defect	Change load
	Mains switch OFF	Switch ON
The light work always	Continuous movement in the detection zone	Check zone setting
The light work without any identifiable movement	The lamp is moveable mounted	Securely mount enclosure
	Movement occurred, but not identified (movement behind wall, doors or screens)	Check zone setting
The light will not work despite movement	Rapid movements are being suppressed to minimize malfunctioning or the detection zone is too small	Check zone setting

Daten und Einstellung des HF-Bewegungssensors

Die in diesem Ledino Gerät verbauten Hochfrequenz (HF)-Sensoren werden auch MikrowellenSensoren genannt. Im Gegensatz zu Infrarot-Sensoren, welche auf Wärmedifferenz reagieren, arbeitet der HF-Sensor wie ein Radar. Der HF-Sensor durchdringt auch Glas, Holz, Leichtbauwände.

Der Sensor kann Metalle nicht durchdringen!

Spezifikation

HF-System: 5,8 GHz, kontinuierliche Welle, ISM Band

Signalleistung: < 0,2 mW

Stromverbrauch: ca. 0,5 W

Erfassungswinkel: 360°

Zeiteinstellung: 10 Sek. ± 3 Sek./ 3 Min. ± 10 Sek./ 6 Min. ± 30 Sek./ 12 Min. ± 1 Min.

Dämmerungseinstellung: Aus/ 10 LUX/ 50 LUX/ 100 LUX

Bemerkung: Die Hochfrequenz-Signalleistung von < 0.2 mW ist 5000 mal kleiner als die Abstrahlung eines Handys oder die Fehlerstrahlung eines Mikrowellenofens.

Der Sensor ist optimal für die Deckenmontage geeignet, kann aber auch für Wandmontage benutzt werden. Bei einer Wandmontage ist der kegelförmige Erfassungswinkel nicht genau definiert und könnte unter Umständen nicht ihre optimal Problemlösung sein. Die Skizze ist nur ein grober Anhaltspunkt.

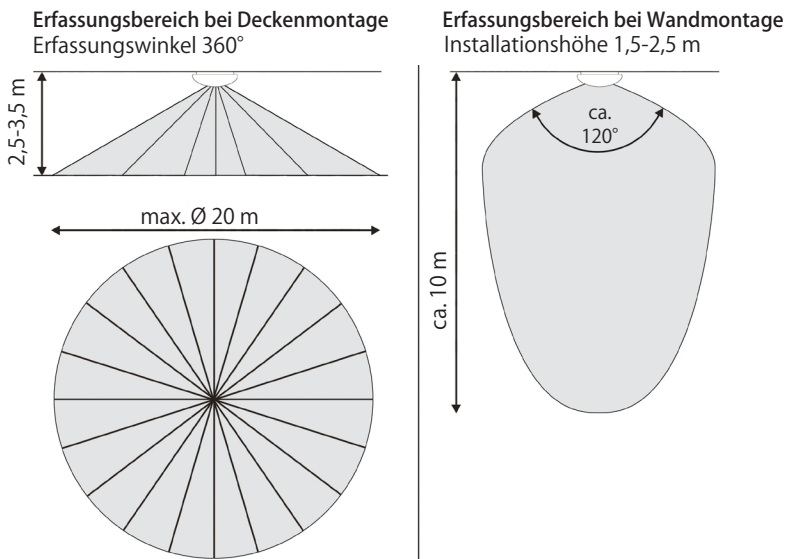

DIP-Schalter Einstellung

Unten als Grafik dargestellt: Die Einschaltdauer lässt sich durch die Schalter S1, S2 einstellen. Die Schalter S3, S4 sind für die Einstellung des Dämmerungsschalters.

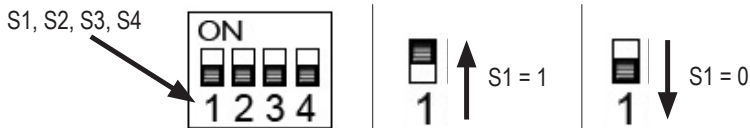

Installation

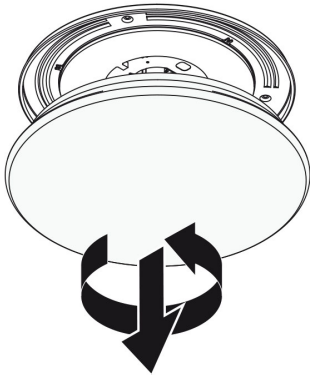

fig. 1

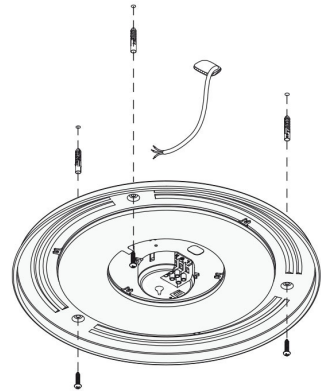

fig. 2

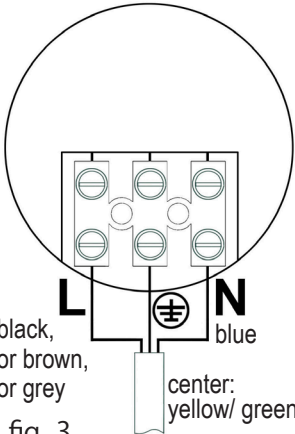

fig. 3

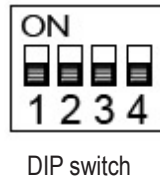

fig. 4

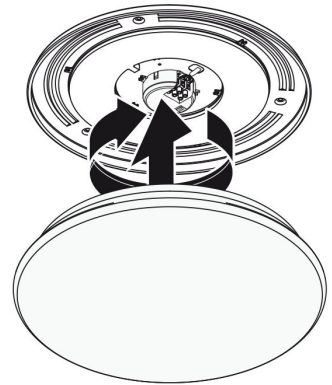

fig. 5

1. **fig. 1:** Remove the dome from the base plate (bayonet locking system).
2. Disconnect the power supply for the connecting cable.
3. **fig. 2:** Hold bracket against the wall and mark drill points, drill the holes, insert the dowel. Use suitable material for wooden walls or lightweight walls. Insert the cable through the hole in the base plate. Fasten the base plate with screws.
4. **fig. 3:** Prepare the current-less cable in according to statutory regulations. Connect the wires according the marks.
5. Switch on the power supply.
6. **fig. 4:** Motion sensor setting via dip switch. Settings see page 10 +11.
7. **fig. 5:** Put on the dome to the base plate (bayonet locking system).

Data and settings of HF motion sensor

The Ledino device is equipped with a high frequency sensor, also called microwave sensor. Contrary to infrared sensors which react to heat differences, HF sensors work like a radar. HF sensors can penetrate glass, wood and lightweight walls.

The product can not work normally if there is metal material in front of the installed place!

Specification

HF system: 5.8 GHz, CW electric wave, ISM band

Transmission power: < 0.2 mW

Power consumption: approx. 0.5 W

Detection angle: 360°

Time setting: 10 sec ± 3 sec / 3 min ± 10 sec / 6 min ± 30 sec / 12 min ± 1 min (adjustable)

Light-control: off / 10 LUX / 50 LUX / 100 LUX (adjustable)

NOTE: The high-frequency output of this sensor is < 0.2 mW- that is just one 5000 of the transmission power of a mobile phone or the output of a microwave oven.

The sensor is ideally suited for ceiling installation, can be used also for wall mounting. When wall mounting the conical angle of detection is not exactly define and not their optimal problem solving might under certain circumstances. The sketch is only a rough guide.

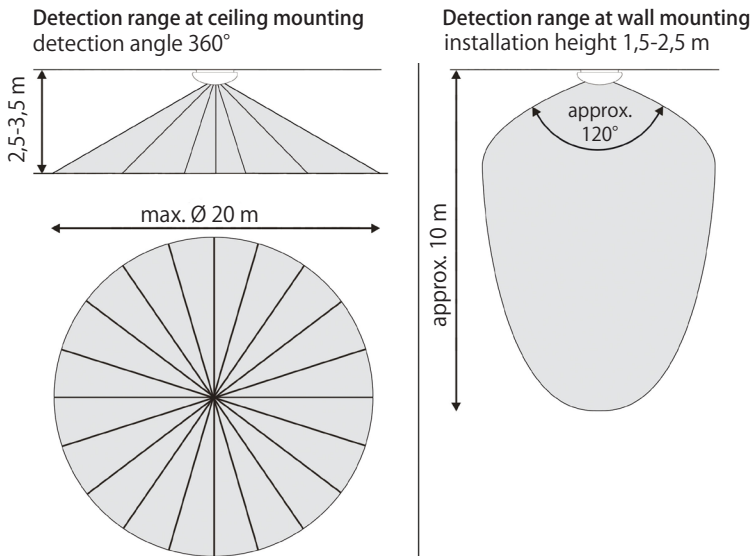

DIP switch setting

Shown as chart below: By setting S1, S2 to set the delay time of products, by setting the S3, S4 to set the light-control of products.

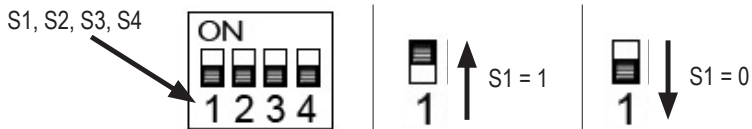

Montage



Bild 1



Bild 2

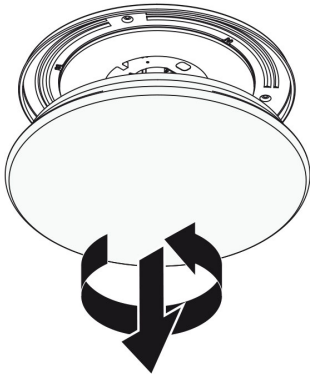

Bild 3

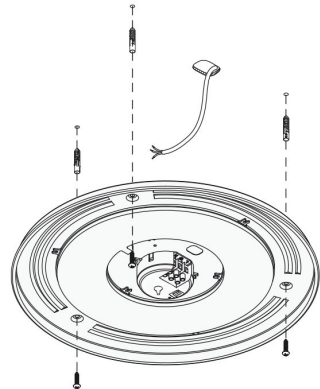

DIP-Schalter

Bild 4

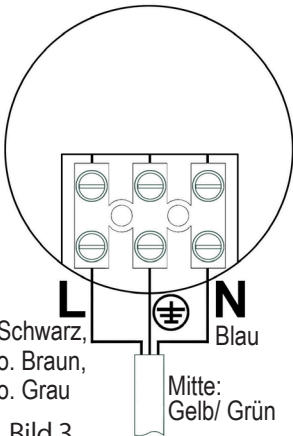
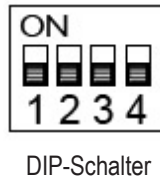

Bild 5

1. **Bild 1:** Die Kuppel von der Grundplatte abnehmen (Bajonett-Verriegelung).
2. Die Stromzufuhr für die Zuleitung abschalten.
3. **Bild 2:** Die Bohrlöcher an den entsprechenden Stellen anzeichnen, die Löcher bohren und die Dübel einsetzen. Bei Holzwänden oder Leichtbauwänden passendes Material verwenden. Die Zuleitung durch das Loch in der Grundplatte schieben. Die Grundplatte anschrauben.
4. **Bild 3:** Die stromlose Zuleitung lt. gesetzlicher Richtlinie vorbereiten. Das Kabel lt. Kennzeichnung anschließen.
5. Die Stromzufuhr wieder einschalten.
6. **Bild 4:** Bewegungssensor per DIP-Schalter einstellen. Einstellmöglichkeiten siehe Seite 4 + 5.
7. **Bild 5:** Die Kuppel auf die Grundplatte aufsetzen (Bajonett-Verriegelung).

Technische Daten:

Ledino LED-Wand-/Deckenleuchte „Altona HF“ mit HF-Bewegungssensor, für den Innenbereich

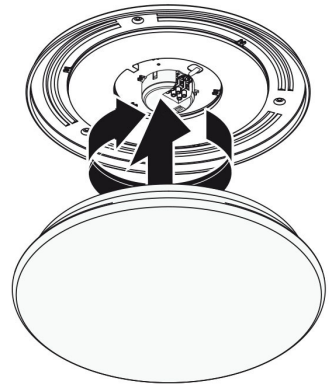
IP20, Schutzklasse 1, IK 02
220-240 V AC 50/60 Hz, Epistar LED-Chip (70 lm/W)
CRI > 80 Ra, SDCM 6, 120° Abstrahlwinkel
zulässige Temp. -20 bis 40 °C, nicht dimmbar
Grundplatte aus Metall, Diffusor aus PMMA
25000 Std. Lebensdauer, 20000 Schaltzyklen
IP20 (kein Schutz gegen Wasser)
2 Jahre gesetzliche Gewährleistung

18 Watt, Ø 320 mm, 1260 lm, Energieklasse A+ 22 kWh/1000 (bei Dauerbetrieb des Sensors)

max. 18 W Verbrauch, PF > 0,5
18 W LED-Licht entspricht ca. 100 W Glühlampenlicht
11200181002020: warmweiß 2700 K
11200184002020: neutralweiß 4000 K
Ø: 320 mm, H: 95 mm, 0,61 kg

24 Watt, Ø 360 mm, 1700 lm, Energieklasse A+ 28 kWh/1000 (bei Dauerbetrieb des Sensors)

max. 24 W Verbrauch, PF > 0,5
24 W LED-Licht entspricht ca. 135 W Glühlampenlicht
11200241002020: warmweiß 2700 K
11200244002020: neutralweiß 4000 K
Ø: 360 mm, H: 100 mm, 0,65 kg

HF-Bewegungssensor mit Dämmerungsschalter:

5,8 GHz HF-System (> 0,2 mW), Stromverbrauch ca. 0,5 W
Montagehöhe bei Deckenmontage 2,5 -3,5 m
bei 2,5 m Montagehöhe: Arbeitsbereich max. Ø 20 m (360°)
Dämmerungsschalter einstellbar: Aus/ 10 lx/ 50 lx/ 100 lx
Zeiteinstellung: 10 Sek./ 3 Min./ 6 Min./ 12 Min.

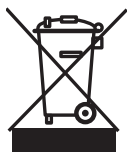

Altgeräte dürfen nicht in den Hausmüll!

Sollte das Gerät einmal nicht mehr benutzt werden können, so ist jeder Verbraucher gesetzlich verpflichtet, Altgeräte getrennt vom Hausmüll z. B. bei einer Sammelstelle seiner Gemeinde/ seines Stadtteils abzugeben. Damit wird gewährleistet, dass die Altgeräte fachgerecht verwertet und negative Auswirkungen auf die Umwelt vermieden werden. Deshalb sind Elektrogeräte mit dem abgebildeten Symbol gekennzeichnet.



Wir bestätigen, dass diese Produkte den Vorschriften, insbesondere den Schutzanforderungen, entsprechen, die in der Richtlinie der Europäischen Gemeinschaft zur Angleichung der Rechtsvorschriften über die elektromagnetische Verträglichkeit (2014/30/EU), sowie der Vorschrift für Niederspannung 2014/35/EU, der Vorschrift für Funk- und Telekommunikationsendeinrichtungen (2015/53/EU), der Ökodesign-Richtlinie 2009/125/EG und der Vorschrift für RoHS 2011/65/EU festgelegt sind.

Ledino Deutschland GmbH
the energy saving company

Ledino Altona LNHF/ LWHF
the energy saving company Altona MNHF/ LWHF

 Diese Leuchte enthält eingebaute LED-Lampen.

 } L
E
D

Die LED-Lampen können in der Leuchte nicht ausgetauscht werden.

874/2012 

IP20

Spitzahornweg 1
14974 Ludwigsfelde/ Berlin
Germany

Instruction Manual



11200181002020 (18 W, 1260 lm, Ø320mm, 2700K)

11200241002020 (24 W, 1700 lm, Ø360mm, 2700K)

11200184002020 (18 W, 1260 lm, Ø320mm, 4000K)

11200244002020 (24 W, 1700 lm, Ø360mm, 4000K)

high energy saving • energy class A+ • long lifetime • low heat emission • 100 % light immediately • mercury-free

IMPORTANT:

Read all instructions carefully.

Only use the unit as described in these instructions. Any other use will be deemed as not in accordance with the instructions and may lead to damage to property or even injury to persons. The manufacturer accepts no liability for damage caused by use not in accordance with the instructions.

If you do not understand this instruction, contact your dealer.

Check the device for transport damage. Those has to be reported to the forwarder/carrier.

⚠ SAFETY:

Danger to life! The wiring must run according to local statutory regulations and guidelines. All work must be carried out only by a qualified electrician.

Do not install the light in near of open fire, in very hot areas or in humid environment (IP20 - no protection against water).

Before drilling, make sure that no power, water or gas lines are present where the floodlight is to be mounted.

⚠ WARNING:

Disconnect power during installation and before servicing. These procedures should only be performed by a qualified electrician. Supply power should be turned off when replacing components or checking connections. Never perform maintenance or cleaning while electric tension is not de-energized.

For your own protection, please wear protective goggle and dust mask.



L = Ø 360 mm, 1700 lm, 24 W



M = Ø 320 mm, 1260 lm, 18 W

Wichtiger Hinweis!

Die 4 DIP-Schalter für die Einstellungen können nur im stromlosen Zustand geschaltet werden. Stellen Sie Sicher, das bei Einstellungsänderungen kein Strom anliegt.

Zeiteinstellung

Das Einschaltdauer kann in 4 Stufen eingestellt werden, minimal ca.10 Sekunden und maximal 12 Minuten. Bei jeder Bewegung die der Sensor erkennt, wird der Zeitgeber neu gestartet. Es empfiehlt sich per Test , die für Sie passende Zeitdauer herauszufinden. In der Schalterposition „ON“ wird die „1“ angegeben. In der Aus-Stellung wird die „0“ angegeben. Mögliche Einstellungen sind wie folgt:



S1	S2	Time
0	0	10 sec \pm 3 sec
0	1	3 min \pm 10 sec
1	0	6 min \pm 30 sec
1	1	12 min \pm 1 min

Bemerkung: Nachdem das Licht ausgeschaltet wurde, dauert es ca. 4 Sekunden bevor der Sensor wieder auf Bewegungen reagiert. Nach dieser Frist reagiert der Sensor wieder sofort.

Dämmerungsschalter Einstellungen:

Die Helligkeitsansprechschwelle kann auf ca. 10, 50 und 100 Lux eingestellt werden. „AUS“ = nur die Funktion des Dämmerungsschalter ist abgeschaltet.



S3	S4	LUX
0	0	AUS
0	1	10 lux
1	0	50 lux
1	1	100 lux

Folgende Situation können zu Fehlfunktionen führen:

1. Durch Wind bewegte Vorhänge oder Gardinen.
2. Ein Installationsort mit viel Straßenverkehr in direkter Nähe.
3. Ein Installationsort in dessen Nähe elektrische Funken entstehen.

Fehlererkennung:

Fehlfunktion	Ursache	Abhilfe
Das Licht geht nicht an	Falsch gewählte Einstellung	Einstellung korrigieren
	Stromversorgung defekt/ Sicherung aus	Stromversorgung herstellen
	Schalter ausgeschaltet	Einschalten
Licht bleibt immer an	Kontinuierliche Bewegung im Erfassungsbereich	Erfassungsbereich kontrollieren
Licht geht ohne erkennbaren Grund an	Die Leuchte ist beweglich aufgehängt	Leuchte muss fest installiert sein
	Nicht sichtbare Bewegungen hinter Wänden, Türen oder Scheiben	Erfassungsbereich kontrollieren
Das Licht geht trotz Bewegung nicht an	Schnelle Bewegungen werden unterdrückt um Störungen zu minimieren oder der Erfassungsbereich ist zu klein	Erfassungsbereich kontrollieren