

HERZBLUT

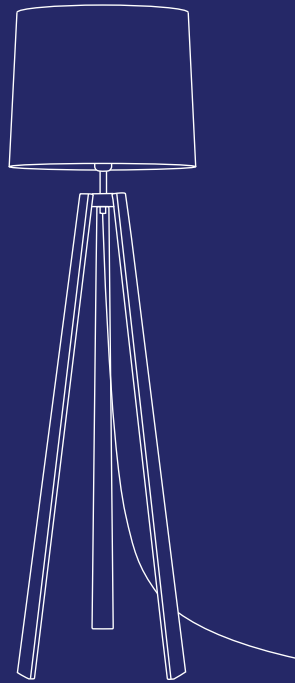

Bedienungsanleitung, Installations- und Montagehinweise
Anni Stehleuchte 14840 / 14841 / 14843 / 14848
Instruction and installation manual for Anni floor lamp

Installations- und Montagehinweise / Installation:

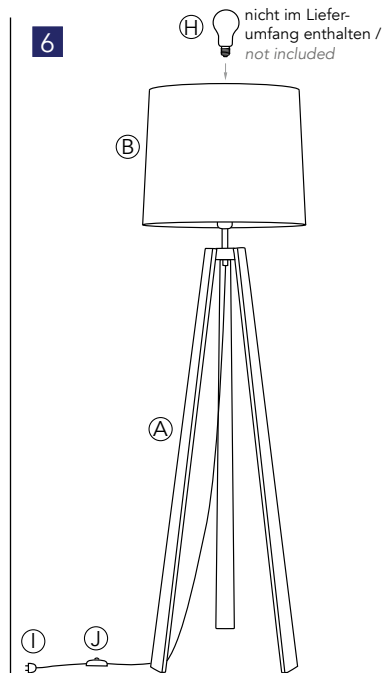
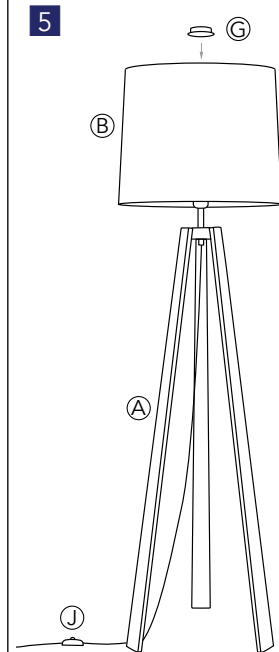
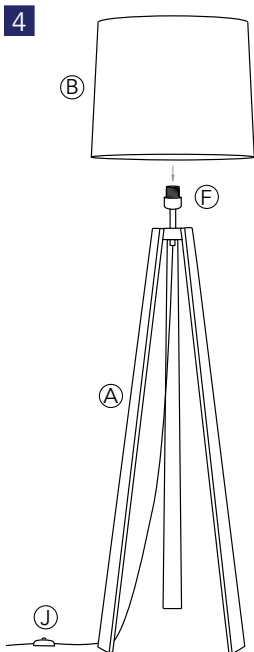
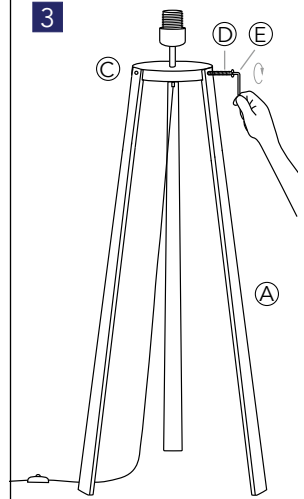
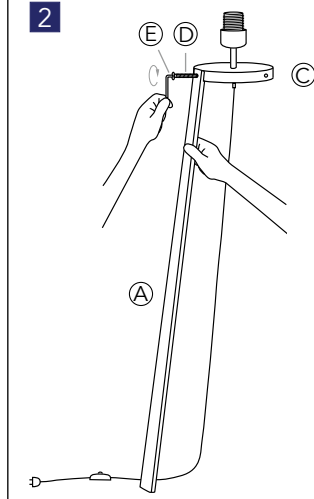
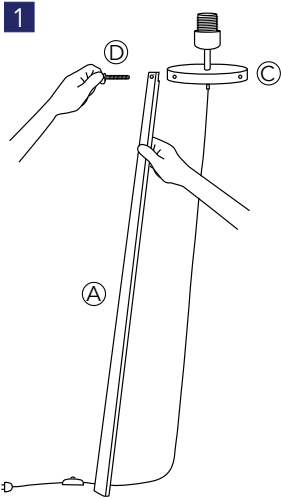

Installations- und Montagehinweise

1. Nehmen Sie die drei Leuchtenfüße (A) und den Schirm (B) aus der Verpackung.
2. Fixieren Sie den Leuchtenfuß (A) und das Kopfteil (C) mit der Schraube (D) (Abb. 1).
3. Verwenden Sie hierfür den beliebigen Inbusschlüssel (E) (Abb. 2).
4. Wiederholen Sie die Punkte 2-3 für die anderen Leuchtenfüße (A) (Abb. 3).
5. Schrauben Sie den Fassungs-schraub-ring (G) von der Fassungs-aufnahme (F).
6. Stecken Sie den Schirm (B) auf das Gewinde der Fassungs-aufnahme (F) (Abb. 4).
7. Schrauben Sie den Fassungs-schraub-ring (G) wieder auf die Fassungs-aufnahme (F) (Abb. 5).
8. Zum Schluss schrauben Sie das Leuchtmittel (H) in die Fassungs-aufnahme (F) (Abb. 6). Das Leuchtmittel ist nicht im Lieferumfang enthalten.
9. Stecken Sie den Stecker (I) in die Steckdose. Zum An- und Ausschalten betätigen Sie den Trittschalter (J).

Hinweise und Informationen

Äste, Haarrisse, Markstrahlen und Färbungen sind Zeichen der Natur. Diese Holzzeichnungen machen jede HerzBlut-Leuchte zu einem Unikat. Sie sind kein Grund zur Beanstandung. Verwenden Sie zur Pflege Ihrer HerzBlut-Leuchte nur das HerzBlut-Holzpflegeöl, geeignet für geölte Eiche und Nussbaum. Sie erhalten das HerzBlut-Holzpflegeöl über den Fachhandel.

Bei weiteren Fragen wenden Sie sich an unseren HerzBlut-Kundenservice unter: Tel. +49 (0) 2393 9191-31 oder per E-Mail an info@herzblut.eu.com

Installation

1. Take out the 3 legs (A) and the shade (B) from the packaging.
2. Connect the leg (A) with the body (C) with the screw (D) (fig. 1).
3. Use the allen key provided (E) (fig. 2).
4. Repeat the points 2-3 for the other legs (A) (fig. 3).
5. Unscrew the collar (H) from the light fitting (F).
6. Place the shade (B) on the light fitting (F) (fig. 4).
7. Screw the collar (H) back onto the light fitting (F) (fig. 5).
8. Screw the bulb (H) into the light fitting (F) (fig. 6). Bulb not included.
9. Plug the plug (I) into the wall socket. To switch the lamp on and off use the foot switch (J).

Notes and information

Vascular rays, branches, hairline cracks and colourings are signs for nature. These characteristics make each HerzBlut luminaire an unique object. They are no reason to complain. Only use HerzBlut wood care oil on this Lamp. This can be obtained from your retail store.



If there are any questions please contact our HerzBlut customer service: call +49 (0) 2393 9191-31 or e-mail at info@herzblut.eu.com

HERZBLUT