

**Montage- und Gebrauchsanweisung / Installation and operating instructions
/ Mode d'emploi / Istruzioni per il montaggio e l'uso**

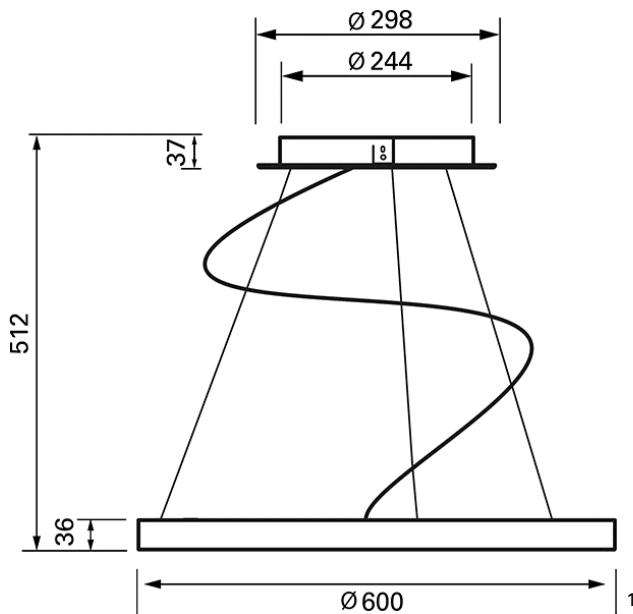

VARIANTEN / VARIANTS / VARIANTES / VARIANTI :

Ø :	600 mm
Pendellänge / pendulum length / Longueur pendule / lunghezza del pendolo	Stufenlos bis 1500mm
Blende / Clear cover / Cache / Diffusore:	oder / or / ou / oppure Acryl weiss satiniert / Acryl white satined / Acrylique blanche satiner / Acrilico bianco satinato
Versionen / Versions / Versione:	EIN/AUS / DALI / VTL

SICHERHEIT / SAFETY / SÉCURITÉ / SICUREZZA

Lesen Sie alle beigelegten Anleitungen und Informationen. Verwenden Sie das Gerät nur in technisch einwandfreiem Zustand, sicherheits- und gefahrenbewusst. Die Leuchte darf nur in trockenen und staubfreien Räumen betrieben werden. Bei Leuchten der Schutzklasse I muss der Schutzleiter unbedingt mit dem Leuchtengehäuse verbunden werden. Die Leuchte ist für medizinisch genutzte Räume (nach IEC 60598-2-25) zugelassen. Sie ist nicht zur Anwendung in Operationsräumen vorgesehen! Der Hersteller kann nicht für Schäden verantwortlich gemacht werden, die infolge der Nutzung abweichend vom bestimmungsgemässen Gebrauch, oder der Nichtbeachtung von Sicherheitshinweisen und Warnungen, verursacht werden. Nicht in explosionsgefährdeten Räumen betreiben. Netzspannung mit Nennspannung und Frequenz vergleichen, die auf dem Typenschild angegeben sind und sicherstellen, dass sie identisch sind. Vor Arbeiten an der Leuchte unbedingt die Stromzufuhr unterbrechen. Wartungs- und Reparaturarbeiten nur vom Hersteller oder Fachpersonal durchführen lassen, welches vom Hersteller geschult ist. Montage darf nur durch eine qualifizierte Fachkraft erfolgen. Ungeeignete Ersatzteile können zu Verletzungen und Sachschäden führen. Nur originale Derungs-Ersatzteile verwenden. Die Leuchte ist wartungsfrei. Die Lichtquelle dieser Leuchte darf nur vom Hersteller oder einem von ihm beauftragten Servicetechniker oder einer vergleichbar qualifizierten Person ersetzt werden. Im Falle eines Leuchtmittelausfalls kontaktieren Sie bitte unseren Herstellerservice.

Read all included instructions and information. The device must be used in technically perfect condition, and only by safety-conscious persons who are fully aware of the risks. The luminaire must only be operated in dry, dust-free rooms. For luminaires in protection class I, it is essential for the earthing conductor to be connected to the luminaire housing. The manufacturer cannot be held responsible for an injury or damage that is caused as a result of any use other than the intended use or of any failure to comply with the safety instructions and warnings. The luminaire is authorized for use in medical areas (under EN-60598-2-25). It is not intended for use in operating theatres. Do not use in explosive and hazardous atmospheres. Check: The mains voltage with the nominal voltage and the frequency must match the data on the name plate. Before starting work disconnect the luminaire from mains. All maintenance and repairs must be done by qualified personnel trained and authorised by the manufacturer. Mounting must be done by qualified personnel only. The use of unsuitable spare parts could result in an injury and property damage. Use of spare parts to be released by the manufacturer only. The manufacturer or a service technician authorized by the manufacturer or a similarly qualified person may only replace the light source of this luminaire. The luminaire itself is maintenance-free. In case of an outfall of the LED module, contact the manufacturer service.

Veillez lire toutes les notices et informations jointes. Utilisez l'appareil uniquement s'il est en parfait état technique en tenant compte de la sécurité et des dangers. Le luminaire doit uniquement être utilisé dans des locaux secs et exempts de poussière. Pour les luminaires de la classe de protection I, le conducteur de protection doit impérativement être relié avec le boîtier du luminaire. Le fabricant ne saurait être tenu pour responsable de dommages résultant d'une utilisation divergente de l'usage auquel le luminaire est destiné, ou du non-respect de consignes de sécurité et d'avertissements. Le luminaire est agréé pour les locaux à usage médical (selon CEI 60598-2-25). Il n'est pas prévu pour l'utilisation dans des blocs opératoires! Ne pas utiliser dans des locaux présentant des risques d'explosion. Comparer la tension du secteur avec la tension nominale et la fréquence qui sont indiquées sur la plaque signalétique et s'assurer qu'elles sont identiques. Avant d'effectuer des travaux sur le luminaire, couper impérativement le courant. Ne faire exécuter les travaux d'entretien et de réparation que par le fabricant ou du personnel qualifié ayant suivi qui a suivi une formation chez le fabricant. Le montage doit être effectué par un spécialiste qualifié. Des pièces détachées non appropriées peuvent entraîner des blessures et des dommages matériels. Utiliser uniquement des pièces détachées de Derungs. Le luminaire ne demande aucun entretien. La source de ce luminaire doit être uniquement remplacée par le fabricant ou un service technique compétent ou une personne qualifiée. En cas de panne de la source lumineuse, veuillez contacter notre service après-vente.

Leggere tutte le istruzioni e le informazioni allegate. Usare il dispositivo solo in perfette condizioni tecniche, conoscendone la sicurezza e i pericoli. La lampada può essere utilizzata solo in ambienti asciutti e senza polvere. In caso di lampade di classe di protezione I, il conduttore di protezione a terra deve essere obbligatoriamente collegato all'alloggiamento della lampada. Il produttore non può essere ritenuto responsabile per i danni derivanti da un uso diverso da quello previsto o dal mancato rispetto delle norme di sicurezza e delle avvertenze. La lampada è omologata per locali a uso medico (secondo IEC 60598-2-25). Non è previsto l'uso in sale operatorie! Non utilizzare in ambienti con pericolo d'esplosione. Confrontare la tensione della rete con la tensione nominale e la frequenza indicate sulla targa delle caratteristiche e assicurarsi che siano identiche. Scollegare sempre l'alimentazione prima di lavorare sulla lampada. Far eseguire i lavori di manutenzione e riparazione solo dal produttore o da personale qualificato addestrato dal produttore. L'installazione deve essere effettuata da personale qualificato. I pezzi di ricambio non adatti possono causare lesioni o danni materiali. Utilizzare solo parti di ricambio originali Derungs. La fonte luminosa di questo apparecchio deve essere sostituita esclusivamente dal produttore o da un tecnico autorizzato e qualificato. La lampada è esente da manutenzione. In caso di guasto della lampada, si prega di contattare il nostro servizio clienti.

MONTAGE / ASSEMBLY / MONTAGE / ASSEMBLAGGIO

Befestigungsmaterial ist nicht im Lieferumfang enthalten. Verwenden Sie nur Befestigungsmaterial, welches für den entsprechenden Untergrund geeignet ist. Tragen Sie Handschuhe, um Fingerabdrücke zu vermeiden.

Mounting material is not included. Use only mounting material which is suitable for the corresponding substrate. Please wear gloves to avoid fingerprints.

Le système de fixation n'est pas fourni. Utiliser uniquement le système de fixation adapté au support correspondant. Portez des gants pour éviter tout trace de doigts.

Il materiale di fissaggio non è in dotazione. Utilizzare soltanto materiale di fissaggio adatto al sottofondo. Indossare guanti per evitare di lasciare impronte.

Schutzfolie entfernen (falls vorhanden) / Remove the protective film (if available) / Enlever le film de protection (si présent) / Rimuovere la pellicola protettiva (se presente).

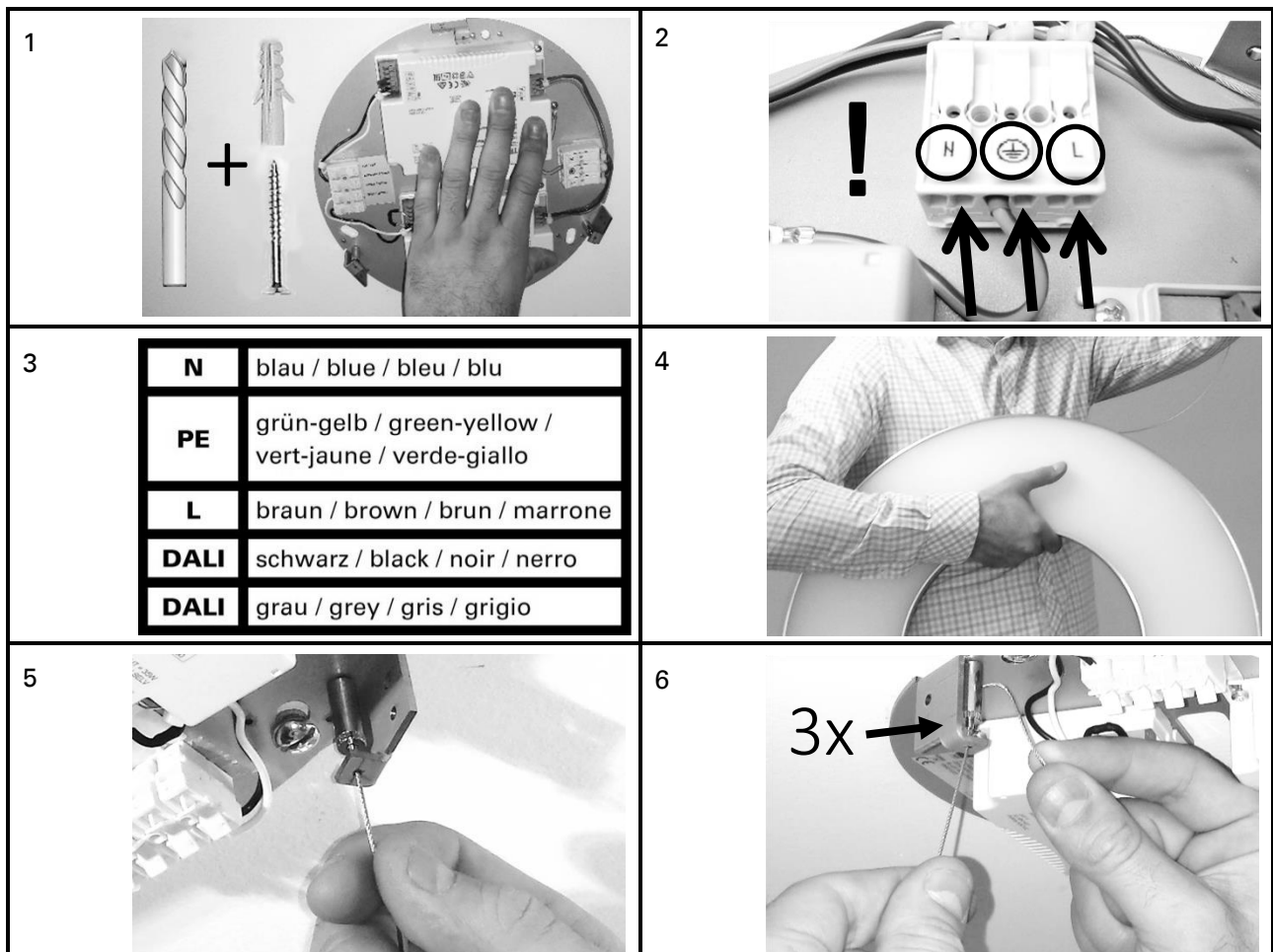

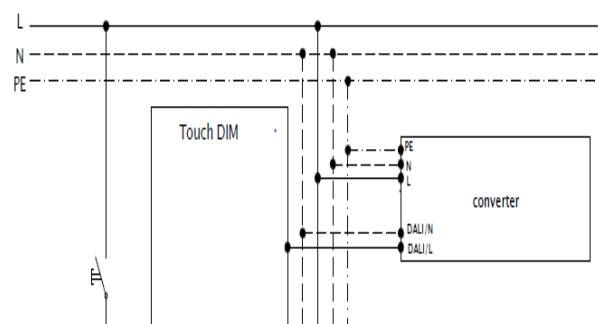
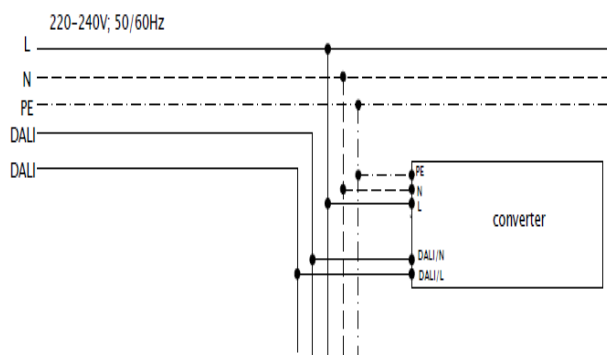
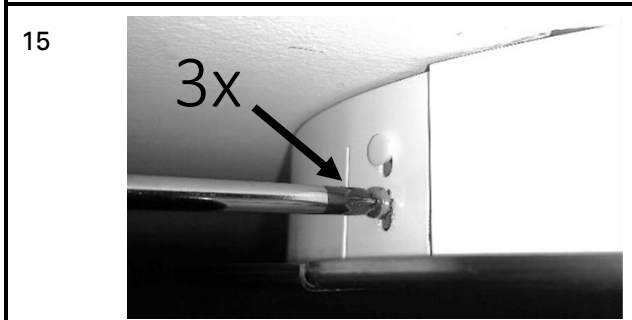
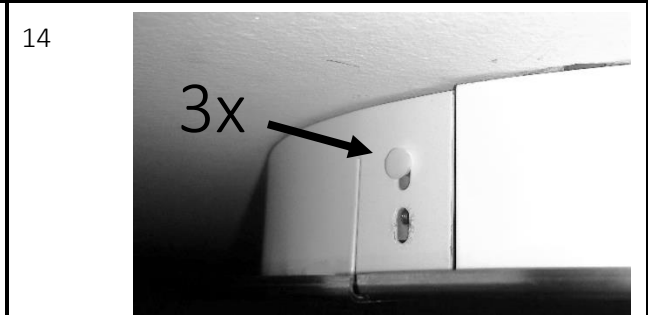
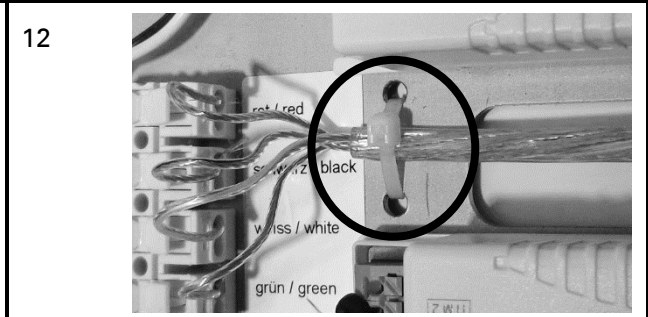
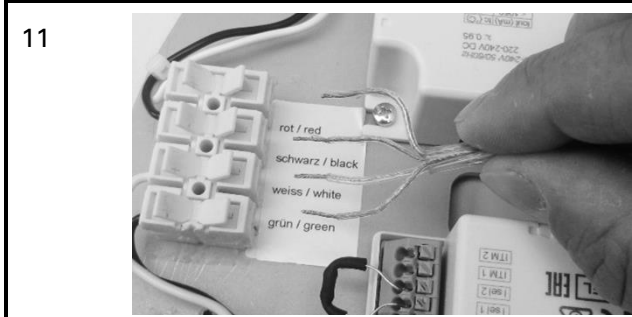
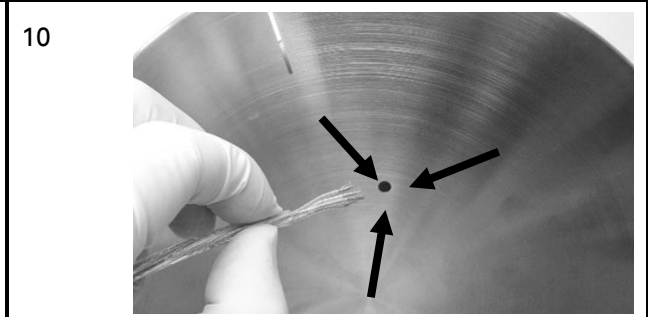
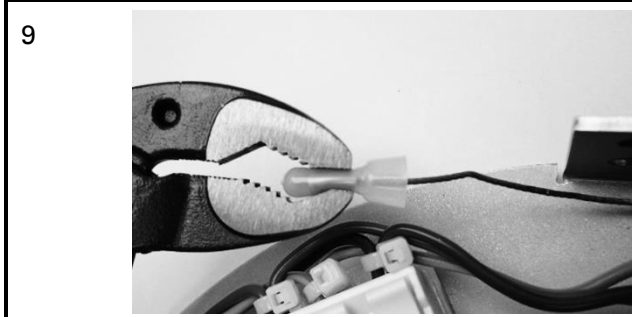
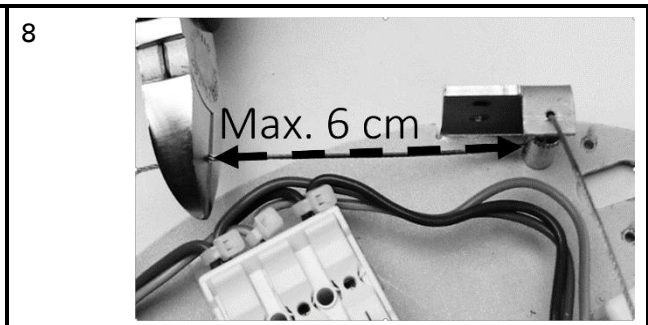
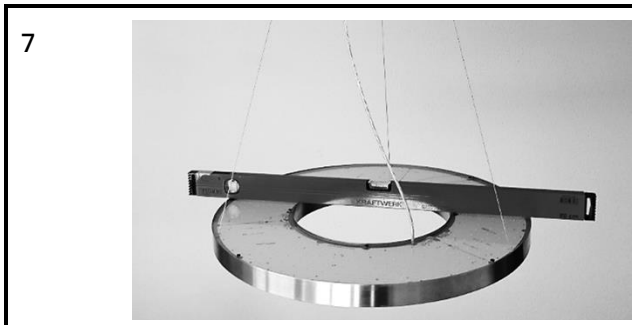

TECHNISCHE DATEN / TECHNICAL DATA / DONNÉES TECHNIQUES / DATI TECNICI

Nenn-Anschlussspannung / Rated input voltage / Tension d'entrée nominale / Tensione nominale di alimentazione	~ 220-240V
Frequenzbereich / Frequency range / Plage de fréquence / Gamma di frequenza	50/60Hz
Leistungsaufnahme / Power consumption / Puissance absorbée / Potenza assorbita	84 – 124.7W (85 – 126.6VA)
Leistungsfaktor / Power factor / facteur de puissance / fattore di potenza	0.95 - 1
Eingangsstrom / Input current / Courant d'entrée / Corrente d'ingresso	0.39-0.57A
Gewicht / Weight / Poids / Peso	8.1 kg (17.9 lbs)
Umgebungstemperatur / Ambient temperature / Température ambiante / Temperatura ambiente	+10°C - +30°C
Blaulichtgefahr gemäss EN/IEC 62471 / Blue light hazard according to EN/IEC 62471 / Risque lié à la lumière bleue selon la CEI 62471 / Rischio da luce blu secondo EN/IEC 62471	RG 1 (Geringes Risiko) / RG 1 (low risk) / RG 1 (Risque faible) / RG 1 (rischio ridotto)
rel. Luftfeuchte (nicht kondensierend) (Betrieb) / Relative humidity (non-condensing) (operation) / Humidité réelle de l'air (sans condensation) (fonctionnement) / Umidità relativa dell'aria (privo di condensa) (funzionamento)	max. 75%
Lebensdauer LED / Service life LED / Durée de vie de la LED / Durata dei LED	55'000h (L80/B10)

ENTSORGUNG / DISPOSAL / ÉLIMINATION / SMALTIMENTO

Geben Sie die Leuchte nicht in den Hausmüll. Geben Sie die Leuchte gemäss den örtlichen Vorschriften in einer Entsorgungsstelle ab oder geben Sie sie einem Händler mit entsprechendem Service. Schneiden Sie das Kabel direkt am Gehäuse ab. Die oben aufgeführten Produkte sind über 95% verwertbar. Damit nach dem Ende der Lebensdauer dieser Produkte die verwendeten Materialien zu einem hohen Anteil wieder stofflich oder energetisch verwertet werden können, sind die Leuchten recyclinggerecht konstruiert. Sie enthalten keine gefährlichen oder überwachungsbedürftigen Stoffe.

Do not dispose the luminaire in household refuse. Dispose the luminaire to a disposal point in accordance with local regulations or take them to a dealer that provides an appropriate disposal service. Cut off the cable directly on the housing. The products listed above are more than 95% recyclable. The luminaires have been constructed to be compatible with recycling so that a high proportion of the materials used in these products can be recycled or converted into energy after the end of service life. They contain no materials that are dangerous or that need to be monitored.

Ne jetez pas le luminaire dans les déchets ménagers. Déposez le luminaire dans un point de collecte selon les prescriptions locales ou chez un revendeur offrant un service correspondant. Coupez le câble directement au niveau du boîtier. Les produits mentionnés ci-dessus sont recyclables à plus de 95 %. Pour qu'après la fin de la durée de vie de ces produits, un pourcentage élevé des matériaux utilisés puisse être recyclé, soit sous forme de matériau, soit sous forme d'énergie, les luminaires sont conçus dans une optique de recyclage. Ils ne contiennent pas de substances dangereuses ou nécessitant une surveillance.

Non gettare la lampada nella spazzatura domestica. Consegnare la lampada, secondo le normative locali, a un punto di smaltimento o riconsegnarla a un rivenditore che offra tale servizio. Tagliare il cavo direttamente sull'alloggiamento. I prodotti sopra elencati sono riciclabili oltre il 95%. Le luci sono progettate pensando al loro riciclo in modo che, dopo la fine della vita del prodotto, i materiali utilizzati possano essere riciclati in elevata percentuale sotto forma di altri materiali o di energia. Non contengono materiali pericolosi o che necessitano di sorveglianza.



Derungs Licht AG

Hofmattstrasse 12

CH-9200 Gossau SG

Switzerland

Telephone +41 71 388 11 66

Fax +41 71 388 11 77

www.derungslicht.com



Herbert Waldmann GmbH & Co. KG

Postfach 5062

78057 Villingen-Schwenningen

Germany

Telephone +49 7720 601 0

Fax +49 7720 601 290

www.waldmann.com



Further distribution partners you find at: www.derungslicht.com

Diese Montage- und Gebrauchsanweisung dient ausschliesslich der Kundeninformation und wird nur auf Kundenanforderung aktualisiert oder ausgetauscht. These installation and operating instructions are for customer information only and will only be updated or replaced upon request by the customer. Ces instructions d'installation et de fonctionnement sont destinées au client uniquement et ne seront mises à jour ou remplacées uniquement sur demande du client. Le presenti istruzioni per il montaggio e l'uso servono esclusivamente come informazione per il cliente e sono aggiornate o sostituite solo su richiesta del cliente.

Änderungen vorbehalten • gedruckt in der Schweiz | Subject to changes • printed in Switzerland | Peut être modifié • imprimé en Suisse | Con riserva di modifiche • Stampato in Svizzera

© Derungs Licht AG • D80.105.000 • 10.2016 • Index: 1.0