

# MAL 3352



- Ⓧ Montageanleitung
- Ⓧ Instrucciones de montaje
- Ⓧ Asennusohje
- Ⓧ Návod na použitie
- Ⓧ Instruções de montagem
- Ⓧ Инструкция по монтажу

- Ⓧ Mounting instructions
- Ⓧ Montageanledning
- Ⓧ Montagaanwijzing
- Ⓧ Montazno navodilo
- Ⓧ Montaj talimati
- Ⓧ Συναρμολογησης

- Ⓧ Instruction de montage
- Ⓧ Monteringsinstruktion
- Ⓧ Instrukcja montażu
- Ⓧ Szerelési utasítás
- Ⓧ Montāžas instrukcija
- Ⓧ Uputstvo za postavljanje



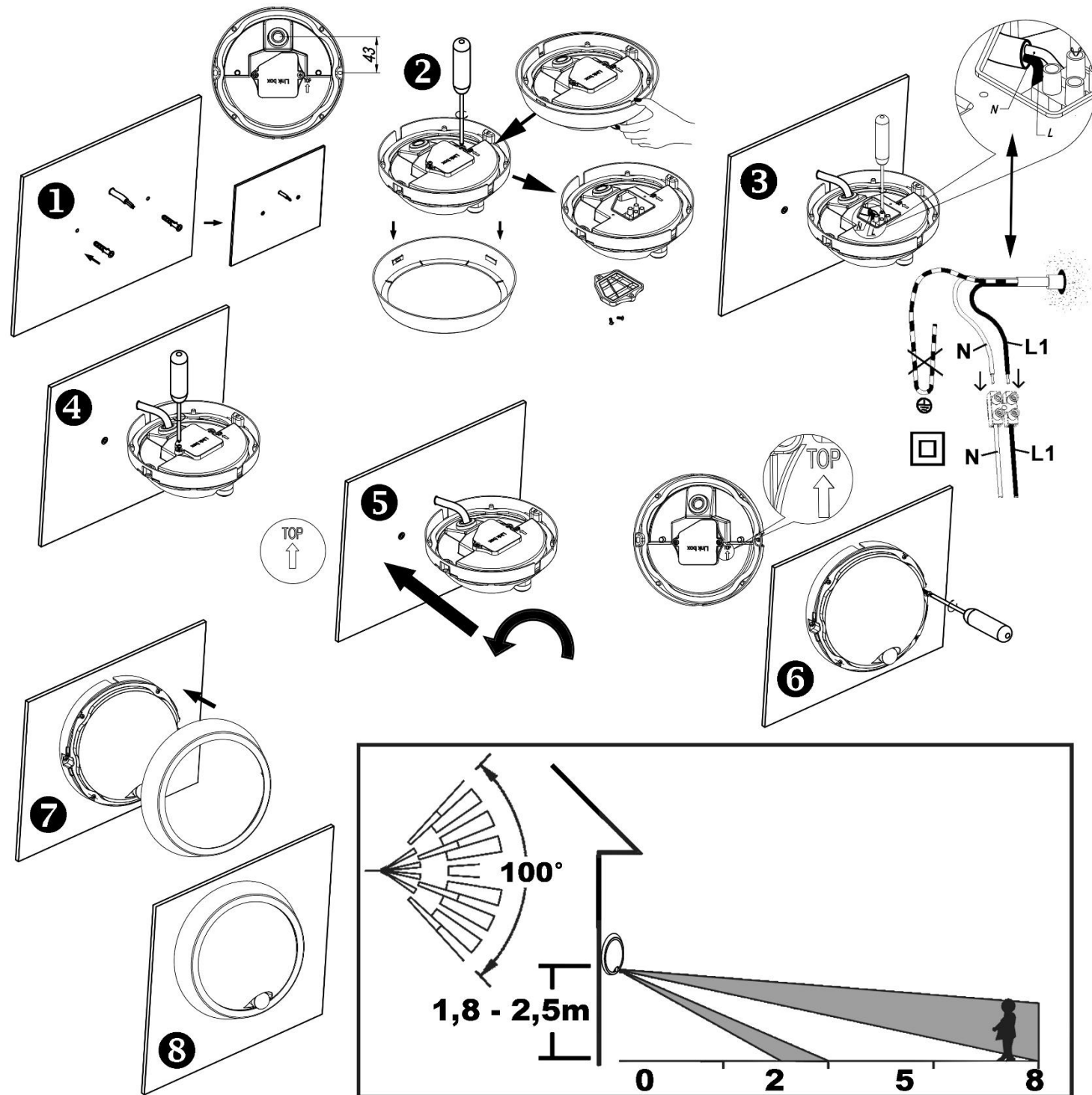

- Ⓧ Istruzioni di montaggio
- Ⓧ Montasjeveiledning
- Ⓧ ávod k montáži
- Ⓧ Instrucțiunile de montaj
- Ⓧ Ръководство за монтаж
- Ⓧ Uputstvo za montažu



## Ⓧ Sicherheitshinweise / Bitte lesen Sie diese Informationen sorgfältig durch, bevor Sie mit der Installation oder Inbetriebnahme dieses Produkts beginnen. Heben Sie diese Gebrauchsanweisung für spätere Zwecke gut auf.



1. Die Leuchten dürfen nur von autorisiertem Fachpersonal nach den jeweils geltenden Elektro- Installationsvorschriften installiert werden.
2. Der Hersteller übernimmt keine Verantwortung für Verletzungen oder Schäden, die Folge eines unsachgemäßen Gebrauchs der Leuchte sind.
3. Die Pflege von Leuchten beschränkt sich auf die Oberflächen. Dabei darf keine Feuchtigkeit in Anschlussräume oder an Netzspannung führende Teile gelangen.
4. Achtung! Vor Beginn der Montagearbeiten die Netzleitung spannungsfrei schalten – Sicherungsautomat ausschalten bzw. Sicherung heraus drehen. Schalter auf "AUS".
5. Achtung! Vergewissern Sie sich vor dem Bohren der Befestigungslöcher, dass an der Bohrstelle keine Gas-, Wasser- oder Stromleitungen angebohrt oder beschädigt werden können.
6. Bei der Montage ist darauf zu achten, dass das Befestigungsmaterial für den Untergrund geeignet ist und dass dieser entsprechend tragfähig ist. Für eine unsachgemäße Verbindung des Artikels mit dem jeweiligen Untergrund kann seitens des Herstellers keine Haftung übernommen werden.
7. Das Symbol der durchgestrichenen Mülltonne auf dem Produkt oder der Verpackung bedeutet, dass dieses Produkt nicht mit dem Hausmüll entsorgt werden darf. Das Produkt muss stattdessen am Ende seiner Lebensdauer zu einer Annahmestelle für das Recycling von elektrischen und elektronischen Geräten gebracht werden. Bitte erfragen Sie diese Stelle bei Ihrer zuständigen kommunalen Verwaltung.
8. Schutzklasse II. Diese Leuchte ist besonders isoliert und darf nicht an einen Schutzleiter angeschlossen werden.
9. Schutzklasse II. Beim Anschließen ist darauf zu achten, dass die bauseits vorhandenen Zuleitungen bis in den Anschlussbereich hinein doppelt oder verstärkt isoliert ausgeführt sein müssen.
10. Bezeichnung der Anschlussklemmen: L = Phase N = Neutralleiter ⊕ = Schutzleiter.
11. Abdeck- und Endkappen für Netzspannung führende Teile müssen grundsätzlich montiert werden.
12. Leuchte nicht auf feuchtem oder leitendem Untergrund montieren. Stellen Sie sicher, dass Leitungen bei der Montage nicht beschädigt werden.
13. Achtung! Leuchtenteile und Leuchtmittel können während des Betriebs Temperaturen von >60°C erreichen und dürfen daher während des Betriebs nicht berührt werden.
14. Die Leuchte besitzt den Schutzgrad "IP44" und ist für den Einsatz im Außenbereich von privaten Haushalten zugelassen.
15. IP - Schutzgrad gilt nur für Wandmontage.
16. Nicht direkt in die Lichtquelle (Leuchtmittel, LED etc.) hineinschauen.
17. Die Lichtquelle dieser Leuchte ist nicht ersetzbar; wenn die Lichtquelle ihr Lebensdauerende erreicht hat, ist die gesamte Leuchte zu ersetzen.
18. Die Lichtquelle dieser Leuchte ist nicht ersetzbar; wenn die Lichtquelle ihr Lebensdauerende erreicht hat, ist die gesamte Leuchte zu ersetzen.
19. Dieses Produkt enthält eine Lichtquelle der Energieeffizienzklasse "F", bezogen auf die EU-Verordnung 2019/2015.
20. Diese Leuchte ist nicht geeignet für Dimmer und elektronische Schalter.
21. Leuchte mit Bewegungsmelder / Bewegungsmelderfunktionen :
22. Der Bewegungsmelder reagiert auf Temperaturunterschiede im Erfassungsbereich. Vermeiden Sie deshalb bei der Montage folgende Situationen:
  - a. Richten Sie den Sensor nicht auf Objekte mit stark reflektierenden Oberflächen wie zum Beispiel Spiegeln oder ähnlichem.
  - b. Richten Sie den Sensor nicht auf Objekte, die sich im Wind bewegen können wie zum Beispiel Vorhänge, große Pflanzen oder ähnlichem.
  - c. Vermeiden Sie die Montage in der Nähe von Wärmequellen wie zum Beispiel Lüftungsschlitzen, Klimaanlage, Leuchten oder ähnlichem.
  - d. Der Bewegungsmelder sollte bevorzugt dort montiert werden, wo er vor Regen und direkter Sonneneinstrahlung geschützt ist.
  - e. Wenn der Artikel im Erfassungs- oder Bereitschaftsmodus hochfrequenten, elektromagnetischen Feldern ausgesetzt wird, kann dies zum nicht erwünschten Einschalten führen. Nach Beseitigung der Störfelder kann sich der Artikel selbst zurückstellen.
23. Die Empfindlichkeit der Erfassung ist abhängig von der Richtung der zu erfassenden Bewegung. Das seitliche Vorbeilaufen am Sensor ergibt eine hohe Schalt-Empfindlichkeit. Das gerade Zulaufen auf den Sensor ergibt eine niedrigere Schalt-Empfindlichkeit.
24. Die Empfindlichkeit der Erfassung ist abhängig von der Umgebungstemperatur. Niedrige Umgebungstemperaturen ergeben eine hohe Empfindlichkeit. Hohe Temperaturen ergeben eine niedrige Empfindlichkeit. Dies kann Einfluss auf die Erfassungreichweite haben.
25. Die Erfassungreichweite des Sensors beträgt ca. "0m" bis "8m". Die Montagehöhe sollte sich bevorzugt zwischen "1,8" Meter und "2,5" Meter bewegen. Der Erfassungswinkel beträgt "100 °".
26. Der Bewegungsmelder wird aktiviert bei einer Beleuchtungsstärke von "5 Lux" bis "25 Lux".
27. Die Leuchtdauer der LED's bei erkannter Bewegung beträgt ca. "75" Sekunden und verlängert sich in dieser Zeit bei erneut erkannter Bewegung jedes Mal um denselben Wert.
28. Nach dem Einschalten der Versorgungsspannung benötigt der Bewegungsmelder ca. "20" Sekunden zum Aufwärmen, um korrekt arbeiten zu können. Die angeschlossene Last wird dabei für ca. "20" Sekunden eingeschaltet. Anschließend geht der Bewegungsmelder in den Automatikmodus über.



**Ⓢ Safety directions / Please read this information carefully before installing or using this product. Please keep this user manual for further reference.**

1. The lamps may only be installed by authorized and qualified technicians according the valid regulations for electrical installation.
2. The manufacturer does not accept any responsibility for injuries or damage resulting from improper use of the light.
3. Maintenance of the lights is limited to the surfaces. When doing this, no moisture must come into contact with any areas of the terminal connections or mains voltage control parts.
4. Attention! Before starting the installation work, make sure that the mains power line is voltage-free – turn off safety cutout or unscrew the protection fuse. The switch must be “OFF”.
5. Warning! Before drilling the mounting holes, make sure that no gas, water or electricity pipes and wires can be drilled through or damaged in your chosen mounting location.
6. When mounting, ensure that the attachment material is suitable for the subsurface and that this surface is capable of carrying the weight of the fixture. The manufacturer is not liable for improper installation of the item on the relevant subsurface.
7.  The symbol of the crossed-out garbage can on the product or the packaging means that the product must not be disposed with ordinary household waste. At the end of its useful life, the product must be returned to a point of acceptance for the recycling of electric and electronic device. Please ask your local municipality for the point of acceptance.
8. Safety class II . This light is specially insulated and must not be connected to an earthed conductor.
9. Protection class II. Take note that when switching on that the building site supply lines available have double or reinforced insulation up to the terminal connection area.
10. Description of the supply terminals: L = Phase N = Neutral conductor  = Earthed conductor.
11. Protective covers and end covers for mains voltage control parts must always be mounted.
12. Do not install the light on a damp or conductive subsurface. Please make sure that no cables get damaged during the installation work.
13. Attention! During operation, lamp parts and illuminants can reach temperatures of more than 60°C. Do not touch during operation!
14. The lights have a protection class rating of “**IP44**” and are approved for use in the exterior areas of private households.
15. IP degree of protection applies for wall mounting only.
16. Do not look directly into the light source (illuminant, LED, etc.).
17. The light source of this lamp is not replaceable; when the light source reaches its end of life the whole luminaire shall be replaced.
18.  The light source of this lamp is not replaceable; when the light source reaches its end of life the whole luminaire shall be replaced.
19. This product contains a light source of energy efficiency class “**F**”, based on the EU regulation 2019/2015.
20.  This lamp is not suitable for dimmers and electronic switches.
21. Light with motion detector / Motion detector functions :
22. The motion sensor responds to differences in temperature within the detection zone. Hence avoid the following conditions during installation:
  - a. Do not aim the sensor at objects with highly reflective surfaces such as mirrors or similar.
  - b. Do not aim the sensor at objects which may move in the wind such as curtains, large plants or similar.
  - c. Do not install in the vicinity of objects that give out warmth such as air vents, air-conditioning units, light fittings or similar.
  - d. The motion sensor should preferably be installed in a place protected from rain and direct sunlight.
  - e. Should the article in detection or stand-by mode be exposed to high-frequency, electromagnetic fields, then it may turn on unintentionally. The article resets itself after the disruption field is removed.
23. The detection sensitivity depends on the direction of the movement to be detected. Running laterally past the sensor results in a high activation sensitivity. Running directly up to the sensor results in a low activation sensitivity.
24. The detection sensitivity depends on the temperature of the surrounding area. Low temperatures result in a high sensitivity. High temperatures result in a low sensitivity. This can have an influence on the scope of detection.
25. The sensor’s scope of detection is between “**0m**” and “**8m**”. The installation height should preferably be adjustable between “**1,8**” metres and “**2,5**” metres. The angle of detection is “**100** °”.
26. The motion sensor is activated by an illumination intensity between “**5 Lux**” and “**25 Lux**”.
27. The light of the LED on sensing movement lasts ca. “**75**” seconds and is extended during this period by the same amount each time it senses another movement.
28. After the supply voltage has been switched on, the motion sensor needs to warm up for around “**20**” seconds in order to function correctly. The connected load is thereby also switched on for around “**20**” seconds. The motion sensor subsequently enters automatic mode.





**Ⓢ Consignes de sécurité / Merci de lire ces informations avec attention avant de commencer avec l’installation ou la mise en marche de ce produit.**

**Conservez ce mode d’emploi pour pouvoir le consulter plus tard en cas de besoin.**





1. Les lampes doivent être installées par un personnel spécialisé uniquement, en suivant les instructions d’installation électronique en vigueur.
2. Le fabricant n’est pas responsable des blessures ou des dommages résultant d’une utilisation incorrecte des lampes.
3. Le soin des lampes se limite aux surfaces. Il faut absolument éviter de mettre le secteur de branchements ou la tension du réseau des pièces conductrices en contact avec l’humidité.
4. Attention! Avant de commencer les travaux de montage, éteindre la tension du cordon d’alimentation– éteindre le disjoncteur ou dévisser les fusibles. Placer le commutateur sur „OFF”.
5. Attention ! Avant le perçage des trous de fixation, assurez-vous qu’il n’y ait aucun dommage causé aux conduites de gaz, d’eau ou électriques à l’endroit du forage.
6. Lors de l’installation, veillez à ce que le matériel de fixation soit solide et adapté à la surface de montage. Le fabricant décline toute responsabilité en cas de montage ou installation sur une surface inadéquate.
7.  Le symbole du bidon d’ordures rayé sur le produit ou l’emballage signifie que le produit ne doit pas être disposé avec le déchet ordinaire de ménage. À la fin de son vie utile, le produit doit être retourné à un point d’acceptation pour la réutilisation des appareils électroniques ou électriques. Veuillez demander votre municipalité locale pour le point d’acceptation.
8. Catégorie de protection II . La lampe est spécialement isolée et ne peut pas être raccordée à un câble de protection terre.
9. Classe de protection II. Veillez, lors du raccordement, à ce que les conduites de raccordement présentes soient doublement isolées et renforcées jusque dans la zone de raccordement.
10. Description des bornes serre-fils : L = Phase N = Conducteur neutre  = Câble de protection terre.
11. Les caches et les embouts de finition pour la tension du réseau des pièces conductrices doivent obligatoirement être montés.
12. Ne pas monter la lampe sur un support humide ou conducteur. Veuillez vous assurer que les cordons ne soient pas abîmés pendant le montage.
13. Attention! Les parties de la lampe et les parties qui éclairent peuvent atteindre des températures supérieures à 60°C pendant leur fonctionnement, et ne doivent donc pas être touchées pendant leur fonctionnement.
14. Le luminaire possède le degré de protection “**IP44**” et est homologué pour une utilisation dans la partie extérieure de domiciles privés.
15. Le degré de protection d’IP s’applique pour le support de mur seulement.
16. Ne regardez pas directement la source lumineuse (illuminant, LED, etc.).
17. La source lumineuse de ce luminaire ne peut pas être remplacée. Dès que la source lumineuse arrive en fin de vie, la totalité du luminaire doit être remplacée.

18.  La source lumineuse de ce luminaire ne peut pas être remplacée. Dès que la source lumineuse arrive en fin de vie, la totalité du luminaire doit être remplacée.
19. Ce produit contient une source lumineuse de la classe d’efficacité énergétique “**F**”, telle que définie dans le règlement UE 2019/2015.
20.  Cette lampe n’est pas appropriée aux gradateurs et aux commutateurs électroniques.
21. Lumière avec détecteur de mouvement / Fonctions du détecteur de mouvement :
22. Le détecteur de mouvement réagit au changement de température dans la zone de détection. Veuillez donc éviter les situations suivantes au cours du montage:
  - a. Diriger le capteur sur des objets avec des surfaces réfléchissantes telles que des miroirs.
  - b. Diriger le capteur sur des objets qui peuvent bouger avec le vent tels que des rideaux, plantes vertes ou autres.
  - c. Monter le capteur près de sources de chaleur telles que les fentes de ventilation, la climatisation, l’éclairage ou autres.
  - d. Le capteur de mouvement doit être monté de préférence à l’abri de la pluie et des rayons directs du soleil.
  - e. Si l’article en mode couverture ou veille est soumis à des champs électromagnétiques à haute fréquence, cela peut entraîner des mises en marche inopportunes. Après élimination des parasites, l’article peut se réinitialiser de lui-même.
23. La sensibilité du captage dépend de la direction du mouvement capté. Les mouvements latéraux devant le capteur sont plus facilement détectables. Marcher droit sur le capteur induit une plus faible sensibilité.
24. La sensibilité du captage dépend de la température ambiante. Les températures ambiantes basses induisent une plus grande sensibilité. Les températures élevées induisent une plus faible sensibilité. Cela peut influencer la distance de détection.
25. La distance de détection du capteur s’élève à env. “**0m**” jusqu’à “**8m**”. La hauteur de montage doit de préférence être comprise entre “**1,8**” mètre et “**2,5**” mètres. L’angle de couverture s’élève à “**100** °”.
26. Le capteur de mouvement sera enclenché avec un éclairage de “**5 Lux**” à “**25 Lux**”.
27. La durée d’éclairage des LED en cas de mouvement détecté est d’env. “**75**” secondes et augmente pendant cette période à chaque fois de la même valeur en cas de nouvelle détection de mouvement.
28. Suite à la mise sous tension, le capteur de mouvement à besoin d’env. “**20**” secondes pour se réchauffer, avant de pouvoir fonctionner correctement. La charge raccordée est donc activée pendant env. “**20**” secondes. Ensuite, le détecteur de mouvement passe en mode automatique.



**Ⓢ Consigli di Sicurezza / Leggere attentamente le presenti informazioni prima di installare o attivare questo prodotto. Conservare le istruzioni per l’uso per l’ulteriore impiego.**



1. Le luci possono essere installate solo da personale specializzato secondo le vigenti norme di installazione elettrica.
2. Il produttore non si assume alcuna responsabilità per danni o incidenti che si dovessero verificare se non vengono rispettate le corrette istruzioni d’uso.
3. La manutenzione della lampada si limita alle superfici esterne. Pertanto assicurarsi che non ci sia umidità nei punti di collegamento o nella tensione di rete dei fili di trasmissione.
4. Attenzione! Prima di procedere al montaggio, assicurarsi che non vi sia tensione in rete. Disinserire il dispositivo di sicurezza mettendo l’interruttore in posizione „OFF”.
5. Attenzione! Prima di procedere a trapanare i fori per il fissaggio, assicurarsi che nell’area da perforare non vi siano condutture di gas, acqua o corrente che potrebbero venire perforate o danneggiate.
6. Durante il montaggio fare attenzione all’idoneità del materiale di fissaggio al sottofondo e alla solidità di quest’ultimo. Il produttore non può assumersi alcuna responsabilità a seguito di un’applicazione scorretta dell’articolo al sottofondo corrispondente.
7.  Il simbolo del bidone dell’immondizia cancellato applicato sul prodotto o sulla confezione significa che questo prodotto non deve essere smaltito nei rifiuti domestici. Deve essere invece portato ad un punto di raccolta dedito al riciclaggio di apparecchi elettrici ed elettronici. Richiedere l’indirizzo presso l’amministrazione comunale competente.
8. Classe di sicurezza II . Questa lampada è isolata e non può essere collegata al cavo di presa a terra.
9. Classe di isolamento II. Durante il collegamento è necessario assicurarsi che i circuiti elettrici presenti di fabbrica siano stati inseriti isolati, in modo doppio o rafforzato, nell’area di collegamento.
10. Denominazione dei morsetti di collegamento: L = Fase N = Neutro  = Terra
11. E’ indispensabile applicare le coperture per i fili di trasmissione della tensione di rete.
12. La lampada non deve essere installata in zone umide o in condutture semiinterrate. Assicurarsi che i cavi non vengano danneggiati in fase di installazione.
13. Attenzione! I pezzi delle lampade e i dispositivi d’illuminazione possono raggiungere temperature superiori a 60°C durante il funzionamento, per cui non devono essere toccati.
14. La lampada dispone di un grado di protezione “**IP44**” ed è pensata per esterni e per l’uso privato.
15. Il grado di protezione IP vale solo per montaggi sulla parete.
16. Non guardare mai direttamente nella sorgente luminosa (lampadine, LED eccetera etc.).
17. La sorgente luminosa di questa lampada non è sostituibile. Quando la sorgente luminosa avrà raggiunto il termine del suo ciclo vitale, va sostituita l’intera lampada.
18.  La sorgente luminosa di questa lampada non è sostituibile. Quando la sorgente luminosa avrà raggiunto il termine del suo ciclo vitale, va sostituita l’intera lampada.
19. Questo prodotto contiene una sorgente luminosa di classe di efficienza energetica “**F**”, in base al regolamento UE 2019/2015.
20.  Questa lampada non è adatta per dimmer e interruttori elettronici.
21. Lampada con segnalatore di movimento / Funzioni del segnalatore di movimento :
22. Il rilevatore di movimento reagisce alle differenze di temperatura nell’area di rilevamento. Evitare pertanto le seguenti situazioni durante il montaggio:
  - a. Non orientare il sensore verso oggetti con superfici altamente riflettenti, come ad esempio specchi o simili.
  - b. Non orientare il sensore verso oggetti che si possono muovere in presenza di vento, come ad esempio tende, piante di grandi dimensioni o simili.
  - c. Evitare il montaggio in prossimità di fonti di calore, come ad esempio griglie di aerazione, condizionatori, lampade o simili.
  - d. Sarebbe meglio montare il rilevatore di movimento in un luogo protetto da pioggia e irraggiamento solare diretto.
  - e. L’eventuale esposizione dell’articolo a campi elettromagnetici ad alta frequenza quando esso si trova nelle modalità di rilevamento o di stand-by può condurre ad un’accensione indesiderata. Dopo aver eliminato i campi di interferenza, l’articolo si può risvegliare da solo.
23. La sensibilità del rilevamento dipende dalla direzione del movimento da rilevare. Il movimento laterale sul sensore determina una sensibilità di accensione elevata. Il movimento dritto sul sensore determina una sensibilità di accensione minore.
24. La sensibilità del rilevamento dipende dalla temperatura ambientale. Basse temperature ambientali determinano un’elevata sensibilità. Elevate temperature determinano una bassa sensibilità. Ciò può ripercuotersi sul raggio d’azione del rilevamento.
25. Il raggio d’azione del rilevamento del sensore rientra tra ca. “**0m**” e fino a “**8m**”. L’altezza di montaggio ideale dovrebbe aggirarsi intorno a “**1,8**” metri e “**2,5**” metri. L’angolo di rilevamento è pari a “**100** °”.
26. Il rilevatore di movimento viene attivato in presenza di un’intensità di illuminazione da “**5 Lux**” fino a “**25 Lux**”.
27. La durata dell’illuminazione dei LED in caso di un rilevamento di movimento ammonta a ca. “**75**” secondi e, in questo lasso di tempo, viene prolungata ogni volta della stessa durata in caso di un ulteriore rilevamento di movimento.
28. Dopo l’accensione della tensione di alimentazione, il rilevatore di movimento necessita di ca. “**20**” secondi per riscaldarsi e poter funzionare correttamente. Il carico collegato viene acceso per ca. “**20**” secondi. Il rilevatore di movimento passa infine automaticamente alla modalità automatica.

**ⓘ** **Advertencias de seguridad / Por favor lea atentamente esta información antes de comenzar con la instalación o la puesta en marcha de este producto. Guarde las instrucciones.**





- Las lámparas sólo pueden ser instaladas por personal especializado autorizado, y siguiendo las indicaciones de instalación vigentes.
- El fabricante no asume ninguna responsabilidad por heridas o daños materiales ocurridos como consecuencia de un uso inadecuado de las luces.
- Para el cuidado de las luces sólo deben limpiarse las superficies externas. No deben quedar restas de humedad en las cajas de conexiones o las piezas conductoras de corriente.
- ¡Atención! Antes de iniciar los trabajos de montaje, desconecte la alimentación de corriente – Desconecte el cortacircuito automático o haga girar el seguro. Ponga el interruptor en “AUS”.
- ¡Atención! Antes de realizar el agujero de sujeción, asegúrese de que el punto de perforación no atraviese o dañe ningún conducto de gas, de agua o toma de corriente.
- Para montar la fijación hay que tener en cuenta que el material de fijación sea el adecuado para el fondo y que este sea resistente. El fabricante no asumirá ninguna responsabilidad en caso de efectuarse una fijación inadecuada del artículo con el fondo correspondiente.
-  El símbolo con el cubo de basura tachada sobre el producto o sobre el embalaje significa que no debe ser desechado con la basura doméstica. Por el contrario, el producto debe ser llevado a una oficina de registro para el reciclaje de aparatos eléctricos o electrónicos al final de su tiempo de duración. Por favor, infórmase con su administración minicipal donde se encuentra una oficina de registro.
- Clase de protección II . Esta lámpara está especialmente aislada y no es preciso conectarla a un conductor de protección.
- Clase de protección II. Al realizar la conexión, debe asegurarse de que el cableado suministrado de obra esté doblemente aislado o reforzado hasta la zona de conexión.
- Identificación de los bornes de conexión: L = fase N = conductor neutro  = conductor de protección.
- Las tapas de cobertura y terminación para las piezas con conducción eléctrica deben montarse incondicionalmente.
- No montar la lámpara en zonas subterráneas húmedas o conductoras. Asegúrese de que las líneas no resulten dañadas durante el montaje.
- ¡Atención! Los componentes de la lámpara y la bombilla pueden alcanzar temperaturas de > 60°C. Por eso no se pueden tocar mientras esté encendida.
- La lámpara posee el grado de protección **“IP44”** y está autorizada para uso doméstico en el exterior.
- El grado de protección IP es válido solamente para montajes en paredes.
- No mire jamás directamente en la fuente de la luz (alumbrantes, LED etc.).
- La fuente de iluminación de la lámpara no es reemplazable. Cuando la fuente de iluminación llegue al final de su vida útil, deberá reemplazarse toda la lámpara.
-  La fuente de iluminación de la lámpara no es reemplazable. Cuando la fuente de iluminación llegue al final de su vida útil, deberá reemplazarse toda la lámpara.
- Este producto incluye una fuente de iluminación de clase de eficiencia energética **“F”** conforme al reglamento UE 2019/2015.
-  Esta lámpara no es apta para reductores de luz ni para interruptores electrónicos.
- Lámpara con sensor de movimiento / Funciones del sensor de movimiento :
- El sensor de movimientos reacciona antes los cambios de temperatura dentro del área de detección. Por tanto, durante el montaje debe evitar las siguientes situaciones:
  - No dirija el sensor hacia objetos con superficies muy reflectantes, como espejos o similares.
  - No dirija el sensor hacia objetos que puedan moverse si hace viento, por ejemplo cortinas, plantas grandes o similares.
  - Evite el montaje cerca de fuentes de calor, como ranuras de ventilación, aires acondicionados, lámparas o similares.
  - El sensor de movimientos debe montarse preferentemente en un lugar protegido de la lluvia y de la radiación solar directa.
  - Si el artículo se expone a campos electromagnéticos de alta frecuencia en el modo de detección o de espera, puede provocar un encendido no deseado. Una vez eliminados los campos de interferencia, el artículo puede restablecerse por sí mismo.
- La sensibilidad de la detección depende de la dirección del movimiento. El sensor es más sensible a los movimientos laterales que a los movimientos directos hacia el sensor.
- La sensibilidad de la detección depende de la temperatura ambiental. Con temperaturas bajas la sensibilidad es mayor que con temperaturas más altas. Esto puede influir sobre el área de detección.
- El área de detección del sensor es de aprox. **“0m”** hasta **“8m”**. Es recomendable que la altura de montaje se encuentre entre **“1,8”** metros y **“2,5”** metros. El ángulo de detección es de **“100 °”**.
- El sensor de movimientos se activará con una iluminación de entre **“5 Lux”** y **“25 Lux”**.
- La duración de la luz LED si se detecta movimiento es de aprox. **“75”** segundos y se prolonga respectivamente este tiempo mientras se siga registrando movimiento.
- Tras conectar la corriente de alimentación el sensor de movimientos requiere de aprox. **“20”** segundos para calentarse y trabajar correctamente. La carga conectada se encenderá entonces durante aprox. **“20”** segundos. A continuación el sensor de movimientos pasa a modo automático.

**ⓘ** **Sikkerhedshenvisninger / Vær venlig at læse de følgende informationer nøje, før du starter med installationen eller idriftsættelsen af dette produkt. Denne driftsvejledning skal opbevares, så du kan bruge den på et senere tidspunkt.**

- Lygterne skal monteres af autoriseret fagpersonale i henhold til de gældende installationsforskrifter for elektronik.
- Producenten overtager ikke ansvar for kvæstelser eller beskadigelser, som følger ud af u hensigtsmæssig brug af lygten.
- Vedligeholdelse af lygterne begrænses på overfladerne. Herved må der ikke komme fugt i tilslutningernes område, eller ved dele, som fører strøm.
- Giv agt! Før monteringen påbegyndes skal strømmen frakobles - sikringsautomat frakobles hhv. sikringen drejes ud. Kontakt på "OFF".
- OBS! Sørg inden boringen af fastgørelseshullerne for, at der ikke kan påbores eller beskadiges gas- vand-, eller strømledninger på borestedet.
- I forbindelse med montagen, så skal man være opmærksom på, at fastgørelsesmaterialet til undergrunden er egnet og at denne tilsvarende kan bære. I forbindelse med artiklens uhensigtsmæssige forbindelse med den enkelte undergrund, kan der fra producentens side ikke overtages nogen garanti.
-  Symbolet (skraldespand med streg over) på produktet eller emballagen betyder, at produktet ikke må deponeres sammen med husholdningsaffald. Produktet skal bringes til en genbrugsstation, som er autoriseret til recycling af elektriske apparater. Spørg din kommune efter den nærmeste genbrugsstation.
- Beskyttelsesklasse II . Denne lygte har en ekstra isolering og må ikke tilsluttes til en jordledning.
- Beskyttelsesklasse II. Ved tilslutning er det vigtigt at være opmærksom på, at tilslutningsledningerne skal være dobbelt eller ekstra isoleret frem til tilslutningsområdet.
- Tilslutningsklemmernes betegnelse: L = fase N = nulleder  = jordledning.
- Skærm- og endekapper til dele, som leder strøm, skal altid monteres.
- Lygten må ikke monteres på fugtig eller ledende undergrund. Giv agt på, at ledningerne ikke beskadiges ved monteringen.
- Lygtens dele kan ved brug opnå en temperatur på optil > 60°C og må derfor ikke berøres mens de er i brug.

- Lampen har kapslingsklasse **“IP44”** og er tilladt til anvendelse udendørs i private husholdninger.
- IP - beskyttelsesgraden gælder kun ved montering på væggen.
- Se aldrig direkte ind i lyskilden (lyspære, LED, etc.)
- Denne lampes lyskilde kan ikke erstattes. Når lyskilden har opnået dens levetids slutning, så skal hele lampen erstattes.
-  Denne lampes lyskilde kan ikke erstattes. Når lyskilden har opnået dens levetids slutning, så skal hele lampen erstattes.
- Dette produkt indeholder en lyskilde i energieffektivitetsklassen “F”, baseret på EU-forordningen 2019/2015.
-  Denne lygte er ikke egnet til brug med lysdæmpere og elektroniske kontakter.
- Lampe med bevægelsessensor / Funktioner for bevægelsesalarm :
- Bevægelsessensoren reagerer på temperaturforskelle i dækningsområdet. Undgå derfor ved montering følgende situationer:
  - Ret ikke sensoren på objekter med en stærk reflekterende overflade som fx spejle eller lignende.
  - Ret ikke sensoren på objekter, som kan bevæge sig i vinden som fx forhæng, store planter eller lignende.
  - Undgå montering i nærheden af varmekilder som fx ventilationsåbninger, klimaanlæg, lamper eller lignende.
  - Bevægelsessensoren bør helst anbringes et sted, hvor den er beskyttet mod regn og direkte sollys.
  - Hvis produktet udsættes for højfrekvente, elektromagnetiske felter i dæknings- eller modtagelsesområdet, kan dette føre til uønskede tændinger. Efter fjernelse af forstyrrelserne kan produktet nulstille sig selv.
- Målefølsomheden er afhængig af retningen af den bevægelse der skal registreres. Passage fra siden forbi sensoren resulterer i en høj kontakt-følsomhed. Passage hen mod sensoren resulterer i en lav kontakt-følsomhed.
- Målefølsomheden er afhængig af omgivelsestemperaturen. Lav omgivelsestemperatur resulterer i øget følsomhed Høje temperaturer resulterer i nedsat følsomhed. Dette kan have indflydelse på dækningsområdet.
- Dækningsområdet af sensoren er ca. **“0m”** til **“8m”**. Montagehøjden bør være mellem **“1,8”** meter og **“2,5”** meter. Dækningsvinklen er på **“100 °”**.
- Bevægelsessensoren bliver aktiveret ved en lysstyrke på **“5 Lux”** til **“25 Lux”**.
- LED'ernes lysetid, ved registreret bevægelse, er ca. **“75”** sekunder og forlænges i denne tid ved fornyet genkendt bevægelse hver gang med den samme værdi.
- Efter tænding af driftsspændingen har bevægelsessensoren behov for ca. **“20”** sekunder til opvarmning, for at kunne arbejde korrekt. Den tilsluttede belastning bliver herved tilsluttet for ca. **“20”** sekunder. Efterfølgende går bevægelsessensoren over i automatik-tilstanden.

**ⓘ** **Säkerhetsföreskrifter / Var god och läs den här informationen noggrant innan du börjar med att installera den här produkten eller ta den i drift. Förvara den här bruksanvisningen för senare ändamål.**

- Lyktorna får enbart installeras av auktoriserade specialister enligt de gällande föreskrifterna för elinstallationer.
- Tillverkaren har inget ansvar för skador, som uppstått när belysningen använts på ett icke fackmässigt sätt.
- Skötseln av belysning inskränker sig till utsidorna. Ingen fukt får då komma in där anslutningarna finns eller till delar, som leder till nätspänningen.
- Observera! Stäng av strömmen på hela nätet före monteringsarbetet - koppla bort säkringarna resp. skruva ur säkringen. Ställ kontakten på "AV".
- OBS! Innan du borrar fästhålen måste du förvissa dig om, att det inte finns några gas-, vatten- eller elledningar som kan skadas där du borrar.
- Vid montering måste du se till, att monteringsmaterialet är lämpligt för underlaget och att detta har motsvarande bärkraft. Tillverkaren ansvarar inte för en icke fackmässig koppling av artikeln med resp. underlag.
-  Symbolen med den överstreckade soptunnan på produkten eller förpackningen betyder att denna produkt inte får hanteras med hushållsavfallet. Produkten behöver istället efter livslängdens slut tas till en uppsamlingsstation där elektriska och elektroniska apparater återvinns. Adressen får du hos din kommunalförvaltning.
- Skyddsklass II . Denna belysning har en speciell isolering och får inte anslutas till en skyddsledare.
- Skyddsklass II. Vid anslutning måste man se till att de inkommande ledningarna som redan finns är av dubbelt eller förstärkt utförande ända in i anslutningsområdet.
- Anslutningsklämmornas beteckning L = Fas N = Neutralledare  = Skyddsledare
- Täck- och ändkåpa för ledande delar för nätspänning måste principiellt monteras.
- Montera inte belysningen på fuktigt eller ledande underlag. Se noga till att ledningarna inte skadas vid monteringen.
- Varning! Lyktdelar och belysningsmedel kan få temperaturer av >60°C under driften och får därför ej röras under driften.
- Lampan är försedd med skyddsgraden **“IP44”** och är avsedd för användning utomhus i privata hushåll.
- IP-skyddsklass gäller endast för väggmontage.
- Titta inte direkt in ljuskällan (belysningsmedel, LED mm.).
- Ljuskällan i denna lampa är inte utbyttbar. När ljuskällan nått slutet på sin livslängd, måste hela lampan bytas ut.
-  Ljuskällan i denna lampa är inte utbyttbar. När ljuskällan nått slutet på sin livslängd, måste hela lampan bytas ut.
- Denna produkt innehåller en ljuskälla i energieffektivitetsklassen **“F”**, baserad på EU-förordningen 2019/2015.
-  Den här lyktan passar inte för dimrar och elektroniska strömbrytare.
- Lykta med rörelsesensor / Funktioner av rörelsesensorn :
- Rörelsedetektorn reagerar på temperaturskillnader i detekteringsområdet. Undvik därför följande situationer under installationen:
  - Rikta inte sensorn mot föremål med mycket reflekterande ytor, såsom speglar eller liknande.
  - Rikta inte sensorn mot föremål som kan röra sig i vinden, till exempel gardiner, stora växter eller liknande.
  - Undvik montering nära varmekällor som ventilationskanaler, luftkonditioneringsapparater, lampor eller liknande.
  - Rörelsedetektorn bör helst monteras där den är skyddad mot regn och direkt solljus.
  - Om produkten utsätts för högfrekventa, elektromagnetiska fält när den befinner sig i lägena för detektion eller beredskap, kan detta leda till oönskad inkoppling. När störningsfälten avlägsnats kan produkten själv återställa sig.
- Sensorns känslighet beror på riktningen för rörelsen som ska detekteras. Att passera på sidan av sensorn resulterar i en hög registreringskänslighet. Att passera direkt mot sensorn resulterar i en låg registreringskänslighet.
- Sensorns känslighet beror på den omgivande temperaturen. Låga omgivande temperaturer ger hög känslighet. Höga omgivande temperaturer ger låg känslighet. Detta kan påverka detekteringsområdet.
- Sensorns detekteringsområde omfattar ca. **“0m”** till **“8m”**. Monteringshöjden bör helst vara mellan **“1,8”** meter och **“2,5”** meter. Detekteringsvinkeln är **“100 °”**.
- Rörelsedetektorn aktiveras vid en ljusstyrka från **“5 Lux”** till **“25 Lux”**.
- Belysningstiden för lysdioderna när rörelse upptäcks är ca **“75”** sekunder och utökas med samma tidslängd varje gång ytterligare rörelse upptäcks.
- Efter påkoppling av spänningen kräver rörelsedetektorn ca. **“20”** sekunder för att värma upp, för att fungera ordentligt. Den anslutna belastningen kopplas då på i ca. **“20”** sekunder. Därefter växlar rörelsedetektorn till automatiskt läge.

**ⓘSikkerhetsmerknader / Vennligst les denne informasjon meget nøye før De installerer eller tar dette produktet i bruk. Ta godt vare på denne bruksanvisningen for senere bruk.**

- Lampene må kun installeres av autorisert fagfolk etter de aktuelle forskriftene for installasjon av elektriske apparater.
- Produsenten overtar intet ansvar for materiell- eller personskader som måtte oppstå som følge av feil bruk av lampen.
- Kun overflatene til lampene trenger pleie. Under pleien får fuktighet ikke trenge inn i tilkoplingsrom eller ledende deler som fører nettspenning.
- Obs! Før montering påbegynnes må strømforsyningen koples spenningsfritt – slå av sikringsautomaten hhv. skru ut sikringen. Still bryteren på ”AV”.
- Advarsel! Før du borer festehullene må du sjekke at hullene ikke kan komme borti eller perforere gass-, vann- eller strømledninger.
- Ved montering må du passe på at festematerialet er egnet for underlaget og at underlaget har tilstrekkelig bæreevne. Ved feil festing av produktet til underlaget fraskriver produsenten seg alt ansvar.
- ↗ Symbolet med en gjennomstrøket søppelbøtte på produktet eller emballasjen betyr at dette produktet ikke kan kastes sammen med husholdningsavfallet. I stedet må produktet, når det er utbrukt, leveres til et mottak for resirkulering av elektriske og elektroniske apparater. Vennligst spør i din kommune etter nærmeste miljøstasjon.
- Verneklasse II ⊠. Denne lampen er isolert spesielt og får ikke koples til en jordledning.
- Beskyttelsesklasse II. Ved tilkobling må man passe på at de tilhørende tilkoblingene er dobbelt eller forsterket isolert helt fram til koblingsområdet.
- Betegnelse til tilkoplingsklemmene: L = fase N = nøytral ledning ⊕ = jordledning.
- Prinsipielt skal det monteres dekk- og endehetter til ledende deler som fører nettspenning.
- Lampen må ikke installeres på fuktig eller ledende underlag. Sørg for at ledningene ikke skades ved monteringen.
- Obs! Ved bruk kan lampedeler og lyselementer oppnå en temperatur på >60°C. Disse må derfor ikkebe røres mens de er i bruk.
- Lampen er i beskyttelsesklassen “**IP44**” og er ment for bruk av private husholdninger utendørs
- IP – beskyttelsesgrad gjelder kun for veggmontering.
- Ikke se rett inn i lyskilden (belysningsmiddel, LED etc.).
- Lyskilden i denne lykta kan ikke byttes ut. Når lyskilden er oppbrukt må hele lykta byttes ut.
- ↗↻ Lyskilden i denne lykta kan ikke byttes ut. Når lyskilden er oppbrukt må hele lykta byttes ut.
- Dette produktet inneholder en lyskilde i energiklasse “**F**” i henhold til EU-retningslinjen 2019/2015.
- ⚠ Denne lampen er ikke egnet for dimmer og elektroniske brytere.
- Lampe med bevegelsessensor / Funksjon bevegelsessensor :
- Bevegelsesmelderen reagerer på temperaturforskjeller i registreringsområdet. Unngå derfor følgende situasjoner ved monteringen:
  - Ikke rett sensoren på objekter med sterkt reflekterende overflater som f.eks speil eller lignende.
  - Ikke rett sensoren på objekter som vil kunne bevege seg i vinden, som f.eks fortrekkgardiner, store planter eller lignende.
  - Unngå montering i nærheten av varmekilder som f.eks ventilasjonsspalter, klimaanlegg, lykter eller lignende.
  - Bevegelsesmelderen bør helst monteres slik at den er beskyttet mot regn og direkte sollys.
  - Dersom artikkelen i registrerings- eller standby-modus utsettes for høyfrekvente, elektromagnetiske felt, kan dette føre til at den uønsket settes på. Etter fjerning av forstyrrende felt, kan artikkelen sette seg tilbake selv.
- Registreringens sensibilitet er avhengig av retningen til den bevegelsen som skal registreres. Når sensoren blir passert på siden, resulterer dette i en høy koblingsfølsomhet. Når sensoren blir gått rett på, resulterer dette i en lavere koblingsfølsomhet.
- Registreringens sensibilitet er avhengig av omgivelsens temperatur. Lavere omgivelsestemperaturer gir en høy sensibilitet. Høye temperaturer gir en lav sensibilitet. Dette kan ha innflytelse på registreringens rekkevidde.
- Sensorens registreringsrekkevidde er ca. “0m” til “8m”. Montasjehøyden bør bevege seg mellom “1,8” meter og “2,5” meter. Registreringsvinkelen er på “**100** °”.
- Bevegelsesmelderen blir aktivert ved en lysstyrke på “5 Lux” til “25 Lux”.
- LED-enes lysvarighet ved registrert bevegelse er på ca. “**75**” sekunder og dersom en bevegelse registreres på nytt i dette tidsrommet forlenger lysvarigheten seg om akkurat den samme verdien.
- Etter at strømspenningen er slått på, trenger bevegelsesmelderen ca. “20” sekunder oppvarming for å fungere riktig. Den tilkoblede belastningen blir da slått på i ca. “20” sekunder. Deretter bytter bevegelsesmelderen til automatisk modus.

**ⓘTurvaohjeet / Lue nämä tiedot huolellisesti ennen kuin aloitat tämän tuotteen asennuksen tai käyttöönoton. Säilytä tämä käyttöohje huolellisesti myöhempää käyttöä varten.**

- Vain valtuutetut ammattihenkilöt saavat asentaa lamput kulloistenkin voimassa olevien sähköasennusmääräysten mukaan.
- Valmistaja ei vastaa loukkaantumisista eikä vahingoista, jotka ovat seurausta valaisimen epäasiallisesta käytöstä.
- Valaisimien hoito rajoittuu pintoihin. Tällöin kosteutta ei saa päästäää liitäntätiloihin tai verkkojännitteen johtaviin osiin.
- Huomio! Ennen asennustöiden aloittamista verkkojohto on kytkettävä jännitteettömäksi - kytkte sulakeautomaatti pois päältä tai kierrä sulake ulos. Aseta kytkin asentoon “POIS”.
- Huomio! Varmista ennen reikien poraamista, että porauskohdassa ei ole kaasu-, vesi- tai sähköjohtoja, jotka voisivat vaurioitua porauksesta.
- Kiinnitä huomiota kokoonpanon aikana, että kiinnitysmateriaali soveltuu kiinnityspintaan ja että se kestää kiinnityksen. Valmistaja ei ota vastuuta tuotteen virheellisestä kiinnityksestä valittuun pintaan.
- ↗ Ylivii vatun roskakorin symboli tuotteen tai pakkauksen päällä merkitsee, että tätä tuotetta ei saa hävittää yhdessä talousjätteen kanssa. Sen sijaan tuote on toimitettava käyttökänsä loputtua sähkö- tai elektronisille laitteille tarkoitettuun kierrätyksen keräilypisteeseen. Tiedustele paikkaa asianomaiselta kunnan viranomaiselta.
- Suojaluokka II ⊠. Tällä valaisimella on erikoiseristys, valaisinta ei saa liittää maadoitusjohtimeen.
- Suojausluokka II. Liitettäessä tulee huomioida, että asennuspaikan syöttöjohtojen täytyy olla kaksinkertaisesti tai vahvistetusti eristettyjä liitosalueelle asti.
- Liittimien nimet: L = vaihe N = nollajohdin ⊕ = maadoitusjohdin.
- Verkkojännitettä johtavien osien peite- ja päätelevyvt tulee aina asentaa.
- Älä asenna valaisinta kostean tai johtavan pohjan päälle. Kiinnitä huomiota siihen, etteivät johdot vaurioidu asennuksessa.
- Huomio! Lampun osien ja valaistusvälineiden käyttölämpötila saattaa nousta >60°C:een, tästä syystä niitä ei saa koskea käytön aikana.
- Valaisimeen on merkitty suojausluokka “**IP44**” ja sitä saa käyttää ulkotiloissa yksityistalouksissa.
- IP-suojatyyppi pätee vain seinälle asennukseen.
- Älä katso suoraan valolähteeseen (valaistusväline, LED jne.).
- Valaisimen valonlähde ei ole vaihdettavissa. Kun valonlähde on tullut elinkaarensa päähän, koko valaisin täytyy korvata uudella.
- ↗↻ Valaisimen valonlähde ei ole vaihdettavissa. Kun valonlähde on tullut elinkaarensa päähän, koko valaisin täytyy korvata uudella.
- Tuote sisältää valonlähteen, jonka energiatahokkuusluokka on “**F**” EU-asetuksen 2019/2015 mukaan.
- ⚠ Tämä lamppu ei sovellu käytettäväksi himmentimien tai elektronisten kytkimien kanssa.

- Liikeilmaisimella varustettu lamppu / Liikeilmaisimen toiminnot :
- Liiketunnistin reagoi lämpötilaeroihin tunnistusalueella. Vältä siksi asennusvaiheessa seuraavia tilanteita:
  - Älä kohdista anturia voimakkaasti heijastaviin pintoihin esimerkiksi peileihin tai vastaaviin.
  - Älä kohdista anturia kohteisiin, joita tuuli voi liikuttaa, esimerkiksi verhoihin, isoihin kasveihin tai vastaaviin.
  - Vältä asentamista lämmönlähteiden, esimerkiksi tuuletusaukkojen, ilmastointilaitteiden, valaisimien tai vastaavien läheisyyteen.
  - Liiketunnistin tulisi asentaa sellaiseen paikkaan, jossa se on suojassa sateelta ja suoralta auringonsäteilyltä.
  - Jos tuote altistuu havainto- tai valmiustilassa korkeataajuuksisille, sähkömagneettisille kentille, tuote voi kytkeytyä tahattomasti päälle. Poistettaessa häiriökentät tuote voi itse nollautua.
- Tunnistusherkkyyys riippuu tunnistettavan liikkeen suunnasta. Päällekytkeytyminen on erittäin todennäköistä, kun anturi ohitetaan sivuilta. Päällekytkeytyminen on vähemmän todennäköistä, kun anturia lähestytään suoraan edestäpäin.
- Tunnistusherkkyyys riippuu ympäristön lämpötilasta. Alhaiset lämpötilat lisäävät herkkyyttä. Korkeat lämpötilat alentavat herkkyyttä. Tämä voi vaikuttaa tunnistusetäisyyteen.
- Anturin tunnistusetäisyys on n. “**0m**” – “**8m**”. Suositeltava asennuskorkeus on “**1,8**” metrin ja “**2,5**” metrin välillä. Tunnistuskulma on “**100** °”.
- Liiketunnistin aktivoituu valaistusvoimakkuuden ollessa “**5 Lux**” – “**25 Lux**” välillä.
- Tunnistettaessa liike ledien valaisuaika on n. “**75**” sekuntia ja pitenee samalla arvolla aina, kun uusi liike tunnistetaan.
- Kun syöttöjännite on kytketty päälle, liiketunnistimen lämpenemiseen menee n. “**20**” sekuntia ennen kuin se toimii kunnolla. Liitetty kuormitus kytketään päälle n. “**20**” sekunnin ajaksi. Sen jälkeen liiketunnistin siirtyy automaattitilaan.

**ⓘVeiligheidsaanwijzingen / Leest u alstublieft deze informatie zorgvuldig door, alvorens u met de installatie of ingebruikneming van dit produkt begint. Bewaart U deze gebruiksaanwijzing voor een later gebruik goed.**

- De lampen mogen alleen door geautoriseerd geschoold personeel naar de telkens geldende elektro-installatievoorschriften worden geïnstalleerd.
- De producent neemt geen verantwoording voor verwondingen of schade, die het gevolg van een ondeskundig gebruik van de lanp zijn, op zich.
- Het onderhoud van lampen is tot de oppervlakken beperkt. Daarbij mag geen vochtigheid in aansluitingsruimtes of aan netspanning voerende delen geraken.
- Opgelet! Voor het begin van de montagewerkzaamheden de netleiding spanningsvrij schakelen – contactverbreker uitschakelen resp. zekering eruit draaien. Schakelaar op “UIT”.
- Waarschuwing! Controleer voor het boren van de bevestigingsgaten dat op de boorplek geen gas-, water- of stroomleidingen worden aangeboden of beschadigd kunnen raken.
- Tijdens de montage dient u erop te letten, dat het bevestigingsmateriaal geschikt is voor de ondergrond en dat de ondergrond een dienovereenkomstige draagkracht bezit. De fabrikant is niet aansprakelijk voor een ondeskundige verbinding van het artikel met de desbetreffende ondergrond.
- ↗ Het symbool van de doorgestreepte vuilniston op het product of de verpakking betekent, dat dit product niet met het huisvuil mag afgevoerd worden. Dit product moet daarom op het einde van de levensduur naar een depot voor recycling van elektrische en elektronischen apparaten gebracht worden. A.U.B aan de bevoegde gemeentelijke administratie vragen waar het depot zich bevinden kan.
- Beschermklasse II ⊠. Deze lamp is bijzonder geïsoleerd en mag niet aan een beschermleider worden aangesloten.
- Beschermingsklasse II. Bij het aansluiten moet u erop letten, dat de ter plaatse beschikbare kabels tot in het aansluitbereik dubbel of versterkt geïsoleerd moeten zijn.
- Aanduiding van de aansluitklemmen: L = Fase N = Neutraalgeleider ⊕ = Beschermleider.
- Afdek- en eindkappen voor netspanning voerende delen moeten principieel worden gemonteerd.
- Lamp niet op een vochtige of leidende ondergrond monteren. Zorgt U ervoor, dat leidingen gedurende de montage niet worden beschadigd.
- Opgelet! Lampdelen en lampen kunnen gedurende het bedrijf temperaturen van >60°C bereiken en mogen daarom gedurende het bedrijf niet worden aangeraakt.
- De lamp heeft beschermingsklasse “**IP44**” en is toegestaan voor het gebruik buitenshuis bij privéhuishoudens.
- IP – beschermgraad geldt alleen voor wandmontage.
- Niet direct in de lichtbron (lichtmiddel, LED enz.) kijken.
- De lichtbron van deze lamp kan niet worden vervangen. Als de lichtbron het einde van zijn levensduur heeft bereikt, dient de complete lamp te worden vervangen.
- ↗↻ De lichtbron van deze lamp kan niet worden vervangen. Als de lichtbron het einde van zijn levensduur heeft bereikt, dient de complete lamp te worden vervangen.
- Dit product bevat een lichtbron met energie-efficiëntieklasse “**F**”, gerelateerd aan de EU-verordening 2019/2015.
- ⚠ Deze lamp is niet geschikt voor dimmers en elektronische schakelaars.
- Lamp met bewegingsmelder / Functies van de bewegingsmelder :
- De bewegingsmelder reageert op temperatuurverschillen in het detectiegebied. Vermijd daarom de volgende situaties bij de montage:
  - Richt de sensor niet op voorwerpen met sterk reflecterende oppervlakken zoals bijvoorbeeld spiegels en dergelijke.
  - Richt de sensor niet op voorwerpen die zich in de wind kunnen bewegen zoals bijvoorbeeld gordijnen, grote planten en dergelijke.
  - Vermijd de montage in de buurt van warmtebronnen zoals bijvoorbeeld ventilatiesleuven, airconditionings, lampen en dergelijke.
  - De bewegingsmelder dient bij voorkeur op een plek te worden gemonteerd, waar hij beschut is tegen regen en direct zonlicht.
  - Als het artikel in de detectie- of stand-by modus wordt blootgesteld aan hoogfrequente, elektromagnetische velden, kan dit tot ongewenste, foutieve meldingen leiden. Na het verwijderen van de storingsbronnen kan het artikel zelfstandig worden gereset.
- De gevoeligheid van de detectie is afhankelijk van de richting van de te detecteren beweging. Het zijdelings voorbij lopen aan de sensor resulteert in een hoge schakelgevoeligheid. Het recht naar de sensor toelopen resulteert in een lage schakelgevoeligheid.
- De gevoeligheid van de detectie is afhankelijk van de omgevingstemperatuur. Lage omgevingstemperaturen resulteren in een hoge gevoeligheid. Hoge temperaturen resulteren in een lage gevoeligheid. Dit kan van invloed zijn op de reikwijdte van het detectiegebied.
- De detectiereikwijdte van de sensor bedraagt ca. “**0m**” tot “**8m**”. De montagehoogte dient zich bij voorkeur tussen een hoogte van “**1,8**” meter en “**2,5**” meter te bevinden. De detectiehoek bedraagt “**100** °”.
- De bewegingsmelder wordt geactiveerd bij een verlichtingssterkte van “**5 Lux**” tot “**25 Lux**”.
- De verlichtingsduur van de LED's bij een vastgestelde beweging bedraagt ca. “**75**” seconden en wordt tijdens deze periode bij elke opnieuw vastgestelde beweging elke keer met dezelfde waarde verlengd.
- Na het inschakelen van de voedingsspanning heeft de bewegingsmelder ca. “**20**” seconden nodig om op te warmen, om vervolgens correct te kunnen werken. De aangesloten last wordt hierbij gedurende ca. “**20**” seconden ingeschakeld. Vervolgens schakelt de bewegingsmelder om naar de automatische modus.

**Bezpieczeństwo podczas montażu i eksploatacji / Przed instalacją lub uruchomieniem produktu proszę przeczytać dokładnie poniższe informacje. Instrukcję należy przechowywać do późniejszego wykorzystania.**

- Oprawy oświetleniowe mogą instalować tylko specjaliści z odpowiednimi uprawnieniami, stosując się do aktualnie obowiązujących przepisów dotyczących wykonywania instalacji elektrycznych.
- Producent nie ponosi odpowiedzialności za zranienia lub uszkodzenia będące skutkiem niewłaściwego posługiwania się świetlówką.
- Konserwacja świetlówek ogranicza się do ich powierzchni. Podczas konserwacji do przestrzeni, w której znajdują się przewody, ani do elementów będących pod napięciem nie może przedostać się żadna wilgoć.
- Uwaga! Przed rozpoczęciem prac montażowych należy wyłączyć przewód sieciowy, skrzynkę bezpiecznikową lub wykręcić bezpieczniki. Wylłącznik powinien być ustawiony na "aut" ("AUS"/"OFF").
- Uwaga! Przed wywierceniem otworów do zamocowania należy upewnić się, że w miejscu wiercenia nie można przebić lub uszkodzić rur z gazem i wodą lub przewodów elektroenergetycznych.
- Zwróć na to uwagę podczas montażu, aby materiał mocujący był przeznaczony do i odpowiednio nośny. Za nieodpowiednie połączenie artykułu z danym podłożem producent ze swojej strony nie może przejść odpowiedzialności.
- ↻ Symbol przekreślonego pojemnika na śmieci na produkcie czy opakowaniu oznacza, że nie wolno tego produktu usuwać razem z odpadami z gospodarstwa domowego. Zamiast tego należy po zakończeniu użytkowania oddać produkt do punktu recyklingu sprzętu elektrycznego i elektronicznego. Informacji o takim punkcie należy zasięgnąć we właściwym zarządzie gospodarki komunalnej.
- Klasa ochrony II ⊞. Ta lampa jest bardzo dobrze izolowana i nie może być łączona z przewodem ochronnym.
- Klasa ochrony II. Podczas podłączania należy upewnić się, że przewody zasilające dostarczone przez klienta są podwójnie wzmocnione wewnątrz lub posiadają wzmocnioną izolację w obszarze połączenia.
- Oznaczenie zacisków przyłączeniowych: L = faza, N = przewód neutralny, ⊕ = przewód ochronny.
- Należy zamontować pokrywy na elementy będące pod napięciem.
- Nie należy montować lampy na wilgotnym podłożu, ani też na podłożu przewodzącym elektryczność. Należy się upewnić, że przewody nie zostały uszkodzone podczas montażu.
- Uwaga! Elementy konstrukcji oprawy oświetleniowej oraz elementy świecące mogą w czasie eksploatacji osiągać temperaturę przekraczającą 60°C i dlatego nie wolno ich wtedy dotykać.
- Lampa posiada stopień ochrony **“IP44”** i jest dopuszczona do zastosowania na zewnątrz prywatnych domów.
- Klasa ochrony IP odnosi się tylko do montażu ścianie.
- Nie kierować wzroku bezpośrednio na źródło światła (żarówka, dioda LED itp.).
- Nie można wymienić źródła światła w tej lampie. Jeśli źródło światła osiągnie swoją żywotność, to należy wymienić całą lampę.
- ↻⊞ Nie można wymienić źródła światła w tej lampie. Jeśli źródło światła osiągnie swoją żywotność, to należy wymienić całą lampę.
- Ten produkt zawiera źródło światła o klasie efektywności energetycznej **“F”**, zgodnie z rozporządzeniem UE 2019/2015.
- ⚠ Ta lampa nie nadaje się do stosowania z regulatorem światła i przełącznikami elektronicznymi.
- Lampa z czujnikiem ruchu / Funkcje czujnika ruchu: :
  - Czujnik ruchu reaguje na różnice temperatur w obszarze wykrywania. Dlatego podczas montażu należy unikać poniższych sytuacji:
    - Czujnika nie ustawiać na obiekty z mocno odbijającymi powierzchniami jak np. lustra lub tym podobne.
    - Czujnika nie ustawiać na obiekty, które mogą się poruszać przy wiejącym wietrze jak np. zasłony, duże rośliny lub tym podobne.
    - Unikać montażu w pobliżu źródeł ciepła jak np. otwory wentylacyjne, klimatyzacje, lampy lub tym podobne.
    - Czujnik ruchu powinien być montowany w miejscu osłoniętym przed deszczem i bezpośrednim promieniowaniem słonecznym.
    - Oddziaływanie pola elektromagnetycznego wysokiej częstotliwości na produkt znajdujący się w trybie wykrywania lub gotowości może spowodować niepożądane włączenie urządzenia. Po unieszkodliwieniu pól zakłóceń artykuł może się samoczynnie zresetować.
- Wrażliwość wykrywania zależna jest od kierunku ruchu do wykrycia. Przejście obok czujnika wykazuje wysoką wrażliwość włączania. Dochodzenie po linii prostej do czujnika wykazuje niższą wrażliwość włączania.
- Wrażliwość wykrywania zależna jest od temperatury otoczenia. Niska temperatura otoczenia wykazuje wysoką wrażliwość. Wysokie temperatury wykazują niską wrażliwość. Może to mieć wpływ na zasięg wykrywania.
- Zasięg wykrywania czujnika wynosi ok. **“0m”** do **“8m”**. Wysokość montażu powinna wynosić pomiędzy **“1,8”** metra a **“2,5”** metra. Kąt wykrycia wynosi **“100 °”**.
- Czujnik ruchu zostanie aktywowany przy sile oświetlenia wynoszącej od **“5 Lux”** do **“25 Lux”**.
- Czas świecenia diod LED w przypadku wykrycia ruchu wynosi około **“75”** sekund, i ulega ponownemu wydłużeniu o ten sam czas przy ponownym wykryciu ruchu.
- Po włączeniu napięcia zasilającego czujnik ruchu potrzebuje ok. **“20”** sekund do rozgrzania się, aby móc poprawnie pracować. Podłączone obciążenie zostanie przy tym włączone na ok. **“20”** sekund. Następnie czujnik ruchu przechodzi w tryb automatyczny.

Ⓢ**Bezpečnostní pokyny / Přečtete si, prosím, pozorně tyto informace, dříve než začnete s instalací nebo s uvedením do provozu. Uchovejte tyto pokyny k obsluze pro pozdější reference.**

- Svítidla smí instalovat jen autorizovaný odborný personál dle příslušných elektroinstalačních předpisů.
- Výrobce neodpovídá za zranění či škody, které vzniknout důsledkem neodborného používání svítidel.
- Údržba svítidel je omezena jen na povrchy. Přitom se do okolí míst připojení nebo k součástem pod napětím nesmí dostat vlhkost.
- Pozor! Před zahájením montáže vypněte síťové vedení – vypněte jistič pojistek popř. vyšroubujte pojistku. Spínač uveďte do polohy „VYP“.
- Pozor! Před vrtáním otvorů se přesvědčte, že se v těchto místech nenachází plynové nebo vodovodní trubky ani vedení elektrického proudu.
- Při montáži dbejte na použití vhodného přípevňovacího materiálu, který zaručuje potřebnou nosnost. Výrobce neručí za škody způsobené neodborným přípevněním artiklu na použitý podklad.
- ↻ Symbol přeškrtnuté nádoby na odpadky na výrobku nebo na obalu znamená, že výrobek se nesmí likvidovat v odpadu z domácnosti. Tento výrobek je místo toho třeba na konci jeho životnosti předat sběrně pro recyklaci elektrických a elektronických přístrojů. Zjistěte si prosím tuto sběrnú dotazem u své příslušné místní samosprávy.
- Třída ochrany II ⊞. Toto svítidlo má zvláštní izolaci a nesmí být připojeno na ochranný vodič.
- Třída ochrany II. Při napojení je třeba dbát na to, aby byly zabudované přívody až do oblasti napojení dvojité nebo zesíleně izolovány.
- Označení připojovacích svorek: L = fáze N = neutrální vodič ⊕ = ochranný vodič.
- Na součásti pod napětím je nutno vždy namontovat ochranné a koncové krytky.
- Nemontujte svítidlo na vlhký nebo vodivý podklad. Dbejte na to, aby se vedení při montáži nepoškodila.
- Pozor! Díly svítidla mohou během provozu dosáhnout teplot >60°C, a proto je zakázáno se jich během provozu dotýkat.
- Světlo má stupeň ochrany **“IP44”** a je určené jen pro privátní použití venku.
- Krytí IP platí pouze pro montáž na stěnu.

- Nedívat se přímo na zdroj světla (osvětlovací prostředky, světelné diody atd.).
- Osvětlovací prostředek tohoto světla nelze vyměnit. Po výpadku osvětlovacího prostředku se musí celé světlo vyměnit.
- ↻⊞ Osvětlovací prostředek tohoto světla nelze vyměnit. Po výpadku osvětlovacího prostředku se musí celé světlo vyměnit.
- Tento výrobek obsahuje světelný zdroj s třídou energetické účinnosti **“F”** v souladu s nařízením EU 2019/2015.
- ⚠ Tato lampa není vhodná pro „dimmery“ a elektronické vypínače.
- Svítidlo s hlásičem pohybu / Funkce hlásiče pohybu :
  - Pohybový senzor reaguje na teplotní rozdíly v prostoru dosahu. Při montáži se vyhýbejte následujícím situacím:
    - Nesměrujte senzor na objekty se silně reflektujícími povrchy, jako jsou např. zrcadla nebo podobně.
    - Nesměrujte senzor na objekty, které se ve větru pohybují, např. závěsy velké rostliny nebo podobně.
    - Vyhýbejte se montáži v blízkosti tepelných zdrojů, jako např. větracích otvorů, klimatizace, svítidel nebo podobně.
    - Dávejte přednost montáži pohybového senzoru na místě chráněném před deštěm a přímým sluncem.
    - Je-li zboží v režimu dosahu a připravenosti vystaveno vysokofrekvenčním magnetickým polím, může to vést k nežádoucím zanutím. Po odstranění rušivých polí se může zboží samo nastavit zpět.
- Citlivost senzoru je závislá na směru pohybu, který má rozpoznat. Na pohyb ze strany do prostoru dosahu je senzor vysoce citlivý. Při pohybu směrem přímo k senzoru je jeho citlivost nižší.
- Citlivost indikace je závislá od teploty okolního prostředí. Při nízké teplotě okolního prostředí je citlivost vysoká. Při vysoké teplotě okolního prostředí je citlivost nízká. Toto má vliv na délku dosahu.
- Dosah senzoru činí cca **“0m”** až **“8m”**. Výška namontovaného senzoru má být nejlépe **“1,8”** až **“2,5”** metru. Úhel dosahu činí **“100 °”**.
- Pohybový senzor se aktivuje při intenzitě osvětlení okolního prostředí od **“5 Lux”** do **“25 Lux”**.
- Při indikovaném pohybu svítí LED cca **“75”** vteřin, tato doba svícení se při opětovné indikaci pohybu prodlužuje o stejnou hodnotu.
- Po zapnutí napájecího napětí potřebuje pohybový senzor cca **“20”** vteřin k zahřátí, aby mohl správně pracovat. Připojený spotřebič se přitom na **“20”** vteřin zapne. Potom přejde pohybový senzor do automatického režimu.

Ⓢ**Bezpečnostné pokyny / Prečítajte si, prosím, starostlivo tieto informácie, pred tým než začnete s inštaláciou alebo s uvedením do prevádzky. Uchovajte tieto pokyny k obsluhu pre neskoršie reference.**

- Lampy smú byť inštalované len schválenými odborníkmi podľa práve teraz platných elektroinštalačných predpisov.
- Výrobca nie je zodpovedný za poranenia či škody, ktoré vzniknú dôsledkom neodborného používania svietidiel.
- Údržba svietidiel je obmedzená len na ich povrchy. Do okolia miest pripojenia či k súčasťam pod napätím sa pritom nesmie dostať vlhkosť.
- Pozor! Pred začatím montáže vypnite sieťové vedenie - vypnite istič poistiek prípadne vyskrutkujte poistku. Spínač nastavte na „VYP“.
- Upozornenie! Skôr ako začnete vítať upevňovacie otvory, sa uistite, či v mieste vítania nenavítate alebo nepoškodíte plynové, vodovodné alebo elektrické vedenia.
- Pri montáži dbajte na to, aby bol upevňovací materiál vhodný pred daný podklad, a aby mal primeranú nosnosť. Výrobca neručí za neodborné spojenie produktu s príslušným podkladom.
- ↻ Symbol prečiarknutej nádoby na odpad na výrobku alebo na obalu znamená, že výrobok sa nesmie likvidovať v odpadu z domácnosti. Tento výrobok treba namiesto toho na konci jeho životnosti predať zberni pre recykláciu elektrických a elektronických prístrojov. Zistíte si prosím túto zbernú dotazom u svojej príslušnej miestnej samosprávy.
- Trieda ochrany II ⊞. Toto svietidlo má zvláštnu izoláciu a nesmie byť pripojené na ochranný vodič.
- Trieda ochrany II. Pri zapojení je potrebné dbať na to, že existujúce prívodové vedenia musia byť až po oblasť pripojenia dvojito alebo zosilnene izolované.
- Označenie pripojovacích svoriek: L = fáza N = neutrálny vodič ⊕ = ochranný vodič.
- Na súčasti pod sieťovým napätím musia byť vždy namontované ochranné a koncové krytky.
- Svietidlo nemontujte na vlhký či vodivý podklad. Zaisťte, aby pri montáži nedošlo k poškodeniu vedenia.
- Pozor! Časťi svietidiel a žiarovky môžu v prevádzke dosahovať teplotu >60°C a preto sa ich v prevádzke nemožno dotýkať.
- Svietidlo je vybavené stupňom ochrany **“IP44”** a môže sa používať v exteriéri súkromných domácností.
- Krytie IP platí len pre montáž na stenu.
- Nepozerať priamo na zdroj svetla (osvetlovacie prostriedky, svetelné diódy atd.).
- Nesmerujte zdroj svietidla nie je možné vymeniť. Keď je svetelný zdroj na konci svojej životnosti, je potrebné nahradiť celé svietidlo.
- ↻⊞ Svetelný zdroj svietidla nie je možné vymeniť. Keď je svetelný zdroj na konci svojej životnosti, je potrebné nahradiť celé svietidlo.
- Tento výrobok obsahuje svetelný zdroj triedy energetickej účinnosti **“F”** na základe nariadenia EÚ 2019/2015.
- ⚠ Táto lampa nie je vhodná pre „dimmery“ a elektronické vypínače.
- Svietidlo s hlásičom pohybov / Funkcie hlásiča pohybov :
  - Senzor pohybu reaguje na teplotné rozdiely v oblasti dosahu. Pri montáži preto zabráňte nasledujúcim situáciám:
    - Nenasmerujte senzor na objekty so silne reflektujúcimi povrchmi ako napríklad zrkadlá a podobné.
    - Nenasmerujte senzor na objekty, ktoré sa môžu pohybovať vo vetre, napríklad závesy, veľké rastliny alebo podobné.
    - Vyhňte sa montáži v blízkosti zdrojov tepla ako sú napr. vetracie štrbiny, klimatizácie, svietidlá a podobné.
    - Senzor pohybu by mal byť prednostne namontovaný tam, kde je chránený pred dažďom a priamym slnečným žiarením.
    - Ak je výrobok v detekčnom alebo pohotovostnom režime vystavený vysokofrekvenčným, elektromagnetickým poľiam, môže to mať za následok nežiaduce zapínanie. Po odstránení rušivých polí sa môže výrobok sám vrátiť do pôvodného stavu.
- Citlivosť zachytávania závisí od smeru zachytávaného pohybu. Postranný pohyb popri senzore vyvoláva vysokú citlivosť spínania. Priamy pohyb smerom k senzoru vyvoláva nižšiu citlivosť spínania.
- Citlivosť zachytávania závisí od teploty okolia. Nízke teploty okolia spôsobujú vysokú citlivosť. Vysoké teploty okolia spôsobujú nízku citlivosť. Môže to mať vplyv na dosah snímania.
- Dosah snímania senzora je cca. **“0m”** až **“8m”**. Montážna výška by sa mala ideálne pohybovať medzi **“1,8”** metra a **“2,5”** metra. Zachytávací uhol je **“100 °”**.
- Senzor pohybu je aktivovaný pri intenzite osvetlenia **“5 Lux”** až **“25 Lux”**.
- Doba svietenia LED diód pri identifikovanom pohybe činí cca **“75”** sekúnd a v tomto intervale sa predlžuje pri opakovane identifikovanom pohybe zakaždým o rovnakú hodnotu.
- Po zapnutí sieťového napätia potrebuje senzor pohybu cca. **“20”** sekúnd pre zahriatie, aby mohol správne pracovať. Pripojený spotrebič je pritom zapnutý na cca. **“20”** sekúnd. Následne sa senzor pohybu prepne do automatického režimu.

**ⓘ Navodila glede varnosti / Pred instalacijo ali uporabo tega izdelka skrbno preberite te informacije. Navodila za uporabo skrbno shranite, lahko jih boste potrebovali kdaj kasneje.**

- Svetilke lahko v skladu s trenutno veljavnimi predpisi za električne instalacije instalirajo le pooblašчени strokovnjaki.
- Proizvajalec ne prevzame nikakršne odgovornosti za poškodbe ali škode, ki so posledica nestrokovne uporabe svetila.
- Nega svetil je omejena na površine. Pri tem ne sme priti vlaga v priključitvene prostore ali na dele, ki so pod omrežno napetostjo.
- Pozor! Pred začetkom montaže je potrebno odklopiti omrežje za napetosti – izklopiti instalacijski odklopnik oziroma odviti varovalko. Stikalo postaviti na "izklop" ("AUS"/ "OFF").
- Pozor! Preden začnete vrtati odprtine za pritrdilne odprtine, se prepričajte, da na mestu vrtanja ni plinske, električne napeljave, vodovodne cevi, ki bi jo lahko prevrtali ali poškodovali.
- Pri pritrditvi na to, da bo pritrdilni material primeren za podlago in da bo imel ustrezno nosilnost. Za nestrokovno pritrnitev izdelka na podlago proizvajalec ne more prevzeti odgovornosti.
- ⓘ Simbol prekrizanega smetnjaka na izdelku ali embalaži pomeni, da se tega izdelka ne sme odstraniti s hišnimi odpadki. Namesto tega je potrebno izdelek na koncu njegove življenjske dobe odnesti v sprejemni center za recikliranje električnih in elektronskih naprav. O takšnem centru se pozanimajte pri vaši pristojni komunalni upravi.
- Varnostni razred II ⓘ. To svetilo je posebej izolirano in ne sme biti priključeno na zaščitni prevodnik.
- Zaščitni razred II. Pri priklopu morate paziti, da bo obstoječa napeljava na mestu postavitve do območja priključitve dvojno ali močnejše izolirana.
- Opis priključne oprijemalke: L = stopnja N = nevtralni prevodnik ⊕ = zaščitni prevodnik.
- Zaščitni in končni pokrovi za dele, ki prevajajo omrežno napetost, morajo biti v načelu montirani.
- Svetila se ne sme nontirati na vlažno ali prevodno podlago. Zagotoviti je potrebno, da se kabli pri montaži ne poškodujejo.
- Pozor! Deli svetilke in žarnice se lahko med delovanjem segrejejo na >60°C, zato se jih med delovanjem ne sme dotikati.
- Svetilka ima zaščitno stopnjo **“IP44“** in je predvidena za osebno uporabo na prostem.
- IP – Zaščitna stopnja velja le za stensko montažo.
- Ne glejte direktno v vir svetlobe (v žarnico, LED itn.).
- Vira svetlobe te svetilke ni mogoče zamenjati. Če je vir svetlobe dosegel konec življenjske dobe, je treba zamenjati celotno svetilko.
- ☼ ⊕ Vira svetlobe te svetilke ni mogoče zamenjati. Če je vir svetlobe dosegel konec življenjske dobe, je treba zamenjati celotno svetilko.
- Ta izdelek vsebuje vir svetlobe energijske učinkovitosti **“F“** skladno z Uredbo EU 2019/2015.
- ☼ Ta luč ni primerna za dimmer-je (regulator svetlosti) in elektronska stikala.
- Svetilka z javljalnikom gibanja / Funkcije javljalnika gibanja :
- Senzor gibanja se odzove na temperature razlike v območju zajemanja. Zato se pri montaži izogibajte naslednjim situacijam:
  - Senzorja ne usmerjajte na predmete z močno odbojnimi površinami, npr. ogledala ali podobno.
  - Senzorja ne usmerjajte na predmete, ki se lahko v vetru premaknejo, npr. zavese, velike rastline ali podobno.
  - Izogibajte se montaži v bližini virov toplote, npr. prezračevalnih odprtin, klimatskih naprav, svetilk ali podobnega.
  - Senzor gibanja je treba prednostno namestiti tam, kjer bo zaščiten pred dežjem in neposrednim sončnim sevanjem.
  - Če je izdelek v načinu zaznavanja ali pripravljenosti izpostavljen pogostim elektromagnetnim poljem, lahko to privede do neželenega vklopa. Po odstranitvi motilnih polj se lahko izdelek samodejno ponastavi.
- Občutljivost zaznavanja je odvisna od smeri zaznanega gibanja. Stranski premik mimo senzorja pomeni visoko občutljivost za vklop. Premikanje naravnost proti senzorju pomeni nižjo občutljivost za vklop.
- Občutljivost zaznavanja je odvisna od temperature okolice. Nižja temperatura okolice pomeni visoko občutljivost. Visoke temperature pomenijo nižjo občutljivost. To lahko vpliva na domet zaznavanja.
- Domet zaznavanja senzorja znaša pribl. **“0m“** do **“8m“**. Montažna višina mora biti prednostno med **“1,8“** in **“2,5“** metri. Kot zaznavanja znaša **“100 °“**.
- Senzor gibanja se vklopi pri jakosti svetlobe od **“5 Lux“** do **“25 Lux“**.
- Čas svetenja lučk LED ob zaznanem gibanju je pribl. **“75“** sekund in se vsakič, ko naprava ponovno zazna gibanje, za enak čas tudi podaljša.
- Po vklopu napajalne napetosti potrebuje senzor gibanja pribl. **“20“** sekund za segrevanje, da lahko pravilno deluje. Priključeni porabnik se pri tem vklopi za pribl. **“20“** sekund. Nato preklopi senzor gibanja v samodejni način.

Slika prikazuje različne vrste svetil, ki so namenjene različnim vrstam prostora. Na sliki so prikazane različne vrste svetil, ki so namenjene različnim vrstam prostora. Na sliki so prikazane različne vrste svetil, ki so namenjene različnim vrstam prostora.

**ⓘ Biztonsági előírások / Kérjük olvassa át alaposan ezeket az információkat, mielőtt ezen termék felszerelését vagy üzembevételét megkezdi.**

- A világító berendezés felszerelését csak szakképzett személy végezheti a érvényes villanyszerelési előírások szerint.
- A gyártó nem vállal felelősséget olyan sérülésekre vagy károkra, amelyek a világítótest nem megfelelő használatából adódnak.
- A világító testek ápolása a felületekre korlátozódik. Ügyelni kell, hogy közben a csatlakozó és a hálózati feszültségű részekbe nedvesség ne jusson.
- Figyelem! A szerelési munkálatok előtt a hálózati vezetékét feszültségmentesíteni kell – a biztosíték automata lekapcsolásával ill. a biztosíték kicsavarásával. A kapcsoló legyen „KI“ állásban.
- Figyelem! A rögzítő-lyukak fúrása előtt bizonyosodjon meg róla, hogy a fúrás helyén a gáz-, víz-, vagy áram- vezetékét ne tudja átfúrni, vagy megsérteni.
- Ezt az összeszerelés során vegye figyelembe, hogy a rögzítő-anyag az alaphoz megfelelő legyen és hogy az megfelelő teherbírással rendelkezzen. A terméknek az alaphoz történő szakszerűtlen rögzítéséért a gyártó nem tud felelősséget vállalni.
- ⓘ A terméken, vagy a csomagoláson található áthúzott hulladéktároló azt jelenti, hogy ez a termék nem ártalmatlanítható a házi hulladékkal együtt. Ehelyett a terméket az élettartama végén az elektromos és elektronikus készülékek újrahasznosításának egy átvevő helyéhez kell vinni. Kérjük, érdeklődjön ez iránt az illetékes kommunális igazgatóságán.
- II érintésvédelmi osztály ⓘ. Ez a világítótest külön szigetelt és tilos a földvezetékre csatlakoztatni.
- II. érintésvédelmi osztály II. Csatlakoztatáskor ügyeljen rá, hogy a meglévő, gyári vezetékek és a csatlakozások duplán vagy megerősítve legyenek szigetelve.
- A csatlakozások jelölései: L = Fázis N = Nulla ⊕ = Föld.
- A hálózati feszültség alatt lévő részek fedeleit és lezáróit minden esetben fel kell szerelni.
- Ne szerelje a világítótestet nedves vagy elektromosan vezető felületre. Győződjön meg, hogy a szerelésnél a vezetékek nem sérültek meg.
- Figyelem! A világító berendezés alkatrészei és a világító testek hőmérséklete üzem közben meghaladhatja a 60°C-ot, ezért üzem közben nem szabad érinteni azokat.
- A lámpa **“IP44“** védelmi fokozattal rendelkezik és magánháztartásokban történő kültéri használatra is alkalmas.
- IP védeettségi fokozat csak falra szerelésre érvényes.
- A fényforrásba (világítóeszközbe, LED lámpába stb.) közvetlenül belenézni tilos.
- A lámpaizzó nem cserélhető. Élettartama végén a teljes lámpát ki kell cserélni.
- ☼ ⊕ A lámpaizzó nem cserélhető. Élettartama végén a teljes lámpát ki kell cserélni.
- Ez a termék a **“F“** energiahatékonysági osztályú fényforrást tartalmaz, a 2019/2015 EU-rendelet értelmében.
- ☼ Ez a lámpa nem alkalmas fényerőszabályozók és villanykapcsolók számára.
- Lámpa mozgásérzékelővel / A mozgásérzékelő funkciói :
- A mozgásérzékelő az érzékelési tartományon belül beálló hőmérséklet-különbségekre reagál. Ezért kerülje a következő helyzetekben történő felszerelést:

- Ne irányítsa az érzékelőt erősen reflektáló felülettel rendelkező objektumokra, mint például tükrökre vagy hasonlókra.
- Ne irányítsa az érzékelőt szélben mozgó objektumokra, mint például függönyökre, nagy növényekre vagy hasonlókra.
- Kerülje a hőforrások., mint például szellőző rések, légkondicionáló berendezések, lámpák vagy hasonlók közelében történő felszerelést.
- A mozgásérzékelőt lehetőség esővel és közvetlen napsugárzással szemben védett helyen kell felszerelni.
- Ha az árucikket érzékelési- és készenléti üzemmódban magas frekvenciájú, elektromágneses mezőknek vannak kitéve, az nem kívánt bekapcsoláshoz vezethet. A zavaró mezők elhárítása után az árucikk magától visszaállhat.
- Az érzékelés érzékenysége az érzékelt mozgás irányától függ. Oldalt az érzékelő mellett történő elhaladás magas kapcsolási érzékenységet eredményez. Egyenesen az érzékelő irányába történő mozgás alacsony kapcsolási érzékenységet eredményez.
- Az érzékelés érzékenysége a környezeti hőmérséklettől függ. Alacsony hőmérsékletek magas érzékenységet eredményeznek. Magas hőmérsékletek alacsony érzékenységet eredményeznek. Ez hatással lehet a érzékelés hatótávolságára.
- Az érzékelő érzékelési távolsága kb. **“0m“** és **“8m“** között van. A szerelési magasság lehetőség szerint **“1,8“** méter és **“2,5“** méter között legyen. Az érzékelési szög **“100 °“**.
- A mozgásérzékelő **“5 Lux“** és **“25 Lux“** fényerősség között kapcsol be.
- A LED-ek világítási időtartama felismert mozgás esetén kb. **“75“** másodperc, és ez alatt az idő alatt ismét felismert mozgások esetén minden esetben ugyanezzel az értékkel meghosszabbodik.
- A hálózati feszültség bekapcsolása után a mozgásérzékelőnek a helyes működéshez kb. **“20“** másodperc bemelegedésre van szüksége. A csatlakoztatott teher ennek során kb. **“20“** másodpercre be lesz kapcsolva. Ezt követően a mozgásérzékelő automata üzemmódba áll.

Slika prikazuje različne vrste svetil, ki so namenjene različnim vrstam prostora. Na sliki so prikazane različne vrste svetil, ki so namenjene različnim vrstam prostora. Na sliki so prikazane različne vrste svetil, ki so namenjene različnim vrstam prostora.

**ⓘ Instrucțiuni de protecție a muncii / Vă rugăm să citiți cu atenție aceste informații, înainte să începeți instalarea sau utilizarea acestui produs. Păstrați cu grijă aceste instrucțiuni pentru utilizare ulterioară.**

- Iluminatoarele trebuie instalate numai de personal de specialitate autorizat, în conformitate cu prevederile în vigoare pentru instalațiile electrice.
- Producătorul nu își asumă nici o responsabilitate pentru accidentări sau pagube care sunt urmarea unei utilizări inadecvate ale corpului de iluminat.
- Îngrijirea corpurilor de iluminat se rezumă numai la suprafața acestora. Nu este permisă pătrunderea umidității în spațiile de racordare sau în părțile care conduc tensiunea de rețea.
- Atenție! Înainte de începerea lucrărilor de montaj, se asigură absența tensiunii din cablul de alimentare – siguranța automată se deconectează, respectiv se deșurubează siguranța. Întrerupătorul se poziționează pe poziția „OPRIT”.
- Atenție! Înainte de a realiza găurile pentru găurile de fixare, asigurați-vă că în locurile care urmează să fie găurite, nu pot fi perforate sau deteriorate conducte de gaz, apă sau de curent electric.
- Acordați atenție acestui lucru în timpul montării trebuie să vă asigurați că materialul pentru fixare este adecvat pentru fundament și că acesta rezistă în mod corespunzător. Producătorul nu își asumă nicio responsabilitate pentru conectarea neadecvată a produsului cu fundamentul respectiv.
- ⓘ Simbolul tomleronului de gunoi tăiat cu două linii încrucișate, aplicat direct pe produs sau pe ambalajul acestuia, înseamnă că acest produs nu are voie să fie aruncat la gunoiul menajer. La sfârșitul perioadei sale de serviciu, produsul trebuie să fie predat în vederea reciclării unui punct autorizat de colectare a produselor electrice și electronice scoase din uz. Adresa unor asemenea puncte de colectare o puteți afla de la administrația comunală, în a cărei zonă de competență domiciliați.
- Clasa de protecție II ⓘ. Acest corp de iluminat este izolat în mod special și este interzisă legarea sa la un cablu de legare la pământ.
- Clasa de protecție II. La racordare trebuie să se asigure că, cablurile de alimentare existente, din fabrică, trebuie să fie prevăzute cu o izolație dublă sau întărită până în interiorul zonei de racordare.
- Denumirea bornelor de conectare: L = Faza N= Nul ⊕ = Cablul de legare la pământ.
- Capacele de acoperire și capacele de capăt pentru componentele de rețea sub tensiune trebuie temeinic montate.
- Corpul de iluminat nu se montează pe un suport umered sau conducător de curent electric. Asigurați-vă că în timpul montajului cablurile nu sunt deteriorate.
- Atenție: Părțile iluminatorului și becul pot atinge în timpul funcționării temperaturi de peste 60°C și din acest motiv nu trebuie atinse în timpul funcționării.
- Lampa are gradul de protecție **“IP44“** și este prevăzută exclusiv pentru uzul intern în gospodăriile private.
- Gradul de securitate IP este valabil doar pentru montarea pe perete.
- Nu trebuie să se privească niciodată nemijlocit și direct în sursa de lumină (bec, LED, etc.).
- Sursa de lumină a acestei lămpi nu poate fi înlocuită. Atunci când sursa de lumină a ajuns la sfârșitul perioadei sale de viață, trebuie înlocuită toată lampa.
- ☼ ⊕ Sursa de lumină a acestei lămpi nu poate fi înlocuită. Atunci când sursa de lumină a ajuns la sfârșitul perioadei sale de viață, trebuie înlocuită toată lampa.
- Acest produs conține o sursă de lumină, cu clasa de eficiență **“F“**, în baza Directivei UE 2019/2015.
- ☼ Această lampă nu este destinată programatoarelor și întrerupătoarelor electronice.
- Lampă cu senzor de mișcare / Diferitele funcții ale senzorului de mișcare :
- Senzorul de mișcare reacționează la diferențele de temperatură din domeniul de înregistrare. Din această cauză, evitați la montare următoarele situații.
  - Nu îndreptați senzorul spre obiecte puternic reflectorizante precum, de exemplu, oglinzi sau obiecte similare.
  - Nu îndreptați senzorul spre obiecte, care se pot mișca în vânt precum, de exemplu, perdele, plante mari sau obiecte similare.
  - Evitați montajul în apropierea surselor de căldură precum, de exemplu, guri de ventilație, aparate de aer condiționat, lămpi sau obiecte similare.
  - Senzorul de mișcare trebuie montat de preferat acolo, unde acesta este protejat împotriva ploii și radiațiilor solare.
  - Dacă articolul este expus în modul de înregistrare și de disponibilitate la câmpuri electromagnetice, de înaltă frecvență, aceasta poate conduce la o conectare nedorită. După înlăturarea câmpurilor perturbatoare, articolul poate reveni singur în starea inițială.
- Sensibilitatea înregistrării depinde de direcția mișcării care urmează să fie detectată. Mișcarea de trecere laterală pe lângă senzor indicată o sensibilitate de comutare ridicată. Mișcarea directă spre senzor indică o sensibilitate de comutare redusă.
- Sensibilitatea înregistrării depinde de temperatura ambientală. Temperaturile ambientale scăzute indică o sensibilitate ridicată. Temperaturile ridicate indică o sensibilitate scăzută. Acest lucru poate să aibă influență asupra razei de înregistrare.
- Raza de înregistrare a senzorului este de cca. **“0m“** până la **“8m“**. Înălțimea de montaj trebuie să fie de preferință între **“1,8“** metri și **“2,5“** metri. Unghiul de înregistrare este de **“100 °“**.
- Senzorul de mișcare se activează la o intensitate luminoasă de la **“5 Lux“** până la **“25 Lux“**.
- Durata de iluminare a LED-urilor la o identificare a mișcării este de cca. **“75“** secunde și se prelungește în acest timp la o nouă mișcare identificată, de fiecare dată, cu aceeași valoare.
- După conectarea tensiunii de alimentare, senzorul de mișcare are nevoie de cca. **“20“** secunde pentru încălzire, pentru a putea funcționa corect. Astfel sarcina conectată este conectată pentru cca. **“20“** secunde. După aceea, senzorul de mișcare trece în modul de funcționare automat.

**ⓘIndicações de segurança / Favor ler atenciosamente estas informações antes da instalação ou colocação em serviço deste produto Guardar estas instruções de uso para fins posteriores.**

- As lâmpadas só podem ser instaladas por especialistas autorizados de acordo com as normas de instalação eléctricas válidas.
- O fabricante está isento de qualquer responsabilidade no caso de ferimentos ou danificações motivados por uma utilização inadequada dos candeeiros.
- A manutenção dos candeeiros diz apenas respeito à sua superfície. Ao fazer esta manutenção nunca se pode permitir que entre humidade nos compartimentos de ligação ou nas peças condutoras de corrente eléctrica da rede.
- Atenção! Antes de começar os trabalhos de montagem desligar a tensão da rede -desligar o corta-circuito automático ou então desenroscar e retirar o fusível. Colocar o comutador na posição "DESLIGADO".
- Atenção! Antes de furar os orifícios de fixação, assegure-se de que não exista cabos ou tubos de gás, água ou electricidade que possam ser danificados no local de perfuração.
- Durante a montagem, assegure-se de que o material de fixação seja apropriado para a superfície e que tenha uma capacidade de carga adequada. O fabricante não se responsabiliza por uma conexão inadequada do artigo com a respectiva superfície.
- ↗ O símbolo do caixote de lixo riscado no produto ou na embalagem significa que este produto não pode ser colocado no lixo doméstico. O produto tem, pelo contrário, no fim da sua duração de vida, que ser entregue num local de recolha de aparelhos eléctricos e electrónicos para reciclagem. Por favor informe-se sobre este local de recolha junto das entidades comunais responsáveis.
- Artigo de protecção II ▣. Este candeeiro tem uma protecção especial e não pode ser ligado a um condutor de protecção.
- Classe de protecção II. Ao conectar ter em atenção, que os cabos de alimentação existentes no local devem apresentar um isolamento duplo ou reforçado até dentro da área de ligação.
- Designação dos bornes de ligação: L = fase N = condutor neutro ⊕ = condutor de protecção.
- As capas protectoras e finais das peças condutoras de energia eléctrica têm que ser sempre montadas.
- Não montar o candeeiro em cima de bases húmidas ou condutoras. Certifique-se ao fazer a montagem que os fios de ligação não estejam danificados.
- Atenção! As peças da lâmpada e elemento luminoso pode alcançar temperaturas de serviço de >60°C e por isso não podem ser tocadas quando estiverem ligadas.
- O candeeiro tem a classe de proteção **“IP44”** e está autorizado para a utilização no exterior de residências domésticas privadas.
- Nível de protecção IP só é válido para aplicação na parede.
- Não olhar directamente para a fonte de iluminação (meio de iluminação, LED etc.).
- A fonte de luz deste lâmpada não pode ser substituída. Quando a fonte de luz atingir o seu fim da vida, toda a lâmpada deve ser substituída.
- ☼ A fonte de luz deste lâmpada não pode ser substituída. Quando a fonte de luz atingir o seu fim da vida, toda a lâmpada deve ser substituída.
- Este produto contém uma fonte luminosa de classe de eficiência energética **“F”**, em conformidade com o regulamento da UE 2019/2015.
- ⚠ Esta lâmpada não é própria para reguladores de intensidade nem interruptores eléctricos.
- Candeeiro com detector de movimento / Funções do detector de movimento :
  - O detector de movimento reage a diferenças de temperatura na área de deteção. Como tal, evite a montagem nas seguintes situações:
    - Não direcione o sensor para objetos com superfícies altamente refletoras, como, por ex., espelhos ou similares.
    - Não direcione o sensor para objetos que se possam mover no vento, como, por ex., cortinas, plantas grandes ou similares.
    - Evite montar perto de fontes de calor, como, por ex., aberturas de ventilação, aparelhos de ar condicionado, candeeiros ou similares.
    - O detetor de movimento deve ser montado preferencialmente num local onde fique resguardado da chuva e da luz solar direta.
    - Quando o artigo é sujeito a campos eletromagnéticos de elevada frequência nos modos de deteção e prontidão, poderão surgir ativações não desejadas. Após a eliminação dos campos de interferência, o artigo consegue reinicializar-se automaticamente.
  - A sensibilidade da deteção depende da direção do movimento a ser detetado. A passagem pelo sensor na lateral resulta numa alta sensibilidade de comutação. A movimentação direta até ao sensor resulta numa menor sensibilidade de comutação.
  - A sensibilidade da deteção depende da temperatura ambiente. Temperaturas ambiente baixas resultam numa elevada sensibilidade. Temperaturas elevadas resultam numa baixa sensibilidade. Tal pode influenciar o alcance de deteção.
  - O alcance de deteção do sensor é de aprox. **“0m”** a **“8m”**. A altura de montagem deve andar preferencialmente entre **“1,8”** e **“2,5”** metros. O ângulo de deteção é de **“100 °”**.
  - O detetor de movimentos é ativado com uma intensidade de luz de **“5 Lux”** até **“25 Lux”**.
  - O tempo de iluminação dos LED quando detetado movimento é de aprox. **“75”** segundos e é prolongado nesse espaço de tempo em caso de deteção de novo movimento sempre no mesmo valor.
  - Depois de ligar a tensão de alimentação, o detetor de movimento necessita de aprox. **“20”** segundos para aquecer, por forma a funcionar corretamente. A carga conectada é ligada por aprox. **“20”** segundos. Em seguida, o detetor de movimento muda para o modo automático.

**ⓂEmnietet direktifleri / Bu ürünü kurmadan veya çalıştırmadan önce lütfen bu bilgileri dikkatlice okuyunuz. İşbu kullanım kılavuzunu daha sonra başvurmak üzere iyi bir şekilde saklayınız.**

- Lambalar, geçerli ilgili elektrik kurulum talimatlarına uygun olarak yalnızca yetkili uzman personel tarafından kurulabilir.
- Işıklandırma teçhizatının usulüne uygun olmayan kullanımdan kaynaklanan hasarlardan ve yaralanmalardan üretici sorumlu tutulmaz.
- Işıklandırma teçhizatlarının yalnızca yüzeyleri temizlenebilir. Temizlik esnasında bağlantı yerleri veya gerilim ileten parçalar islatılmamalıdır.
- Dikkat! Montaj işine başlamadan önce elektrik devresi gerilimsiz hale gelecek şekilde kapatılmalıdır.- Sigorta kutusu devreden çıkarılmalıdır veya sigorta çıkarılmalıdır. Şalter „Aus“ (Kapalı) konumuna getirilmelidir.
- Dikkat! Sabitleme deliklerini açmadan önce deliğin açılacak yerden gaz, su veya elektrik hatlarının delinmeyeceğinden veya hasar görmeyeceğinden emin olun.
- Montaj sırasında buna dikkat edin, sabitleme malzemesinin alt taban için uygun olduğuna ve bunun gerekli taşıma kapasitesine sahip olduğuna dikkat edilmelidir. Ürünün ilgili alt taban ile uygunsuz bağlantıdan dolayı üretici sorumlu tutulamaz.
- Ürünün veya ambalajın üzerindeki üzeri çizik çöp bidonu üzerindeki ↗ simgesi, bu ürünün ömrü bittikten sonra imha etmek için ev çöpüne atılmaması gerektiği anlamına gelmektedir. Mamul, ömrü bitince bunun yerine elektrikli veya elektronik cihazların geri dönüşüm için toplandığı bir yere götürülmelidir. Bu yerin nerede olduğunu lütfen yetkili yerel idarenizden sorun.
- Koruma sınıfı II ▣ . Bu ışıklandırma teçhizatı özellikle izole edilmiştir ve koruma iletkenine bağlanamaz.
- Koruma sınıfı II. Bağlarken, üretici tarafından tahsis edilen mevcut besleme hattının, bağlantı alanın içine kadar çift olarak veya güçlendirilmiş şekilde izole edildiğine dikkat edilmelidir.
- Bağlantı klemenslerinin tanımları: L = Faz N = Nötr iletken ⊕ = Koruma iletkeni.
- Şebeke gerilimi ileten parçalar için uç kapaklar ve kapama kapakları takılmalıdır.
- Işıklandırma teçhizatı nemli ya da iletken yüzey üzerine montaj edilemez. Hatların montaj sırasında hasar görmemesini temin ediniz.
- Dikkat! Aydınlatma parçaları ve aydınlatma aracı, kullanım esnasında yalnızca 60°C’den yüksek sıcaklıklara ulaşabilir ve lambalara kullanım esnasında dokunulmamalıdır.
- Aydınlatma **“IP44”** koruma derecesine sahiptir ve sadece evlerde dış mekânda kullanımına izni bulunmaktadır.
- IP koruma sınıfı, sadece duvara montaj için geçerlidir.
- Direkt ışık kaynağına (ampul, LED vs.) bakmayın.

- Bu lambanın ışık kaynağı değiştirilememektedir. Işık kaynağının ömrü tükendiğinde, tüm lambanın değiştirilmesi gerekir.
- ☼ Bu lambanın ışık kaynağı değiştirilememektedir. Işık kaynağının ömrü tükendiğinde, tüm lambanın değiştirilmesi gerekir.
- Bu ürün, AT Yönetmeliği 2019/2015’e dayalı olarak **“F”** enerji verimi sınıfından bir ışık kaynağına sahiptir.
- ⚠ Bu lamba, dimmer ve elektronik şalter için uygun değildir.
- Hareket sensörlü lamba / Hareket sensörünün fonksiyonları :
  - Hareket sensörü kayıt alanındaki sıcaklık farklılıklarına göre çalışır. Bu yüzden montaj sırasında şu durumlardan kaçınınız:
    - Sensörü, örneğin ayna veya benzeri gibi çok fazla yansıtan yüzeylere sahip cisimlere doğrultmayın.
    - Sensörü, örneğin perdeler, büyük bitkiler veya benzeri gibi rüzgârda hareket eden cisimlere doğrultmayın.
    - Örneğin havalandırma yarıkları, klima cihazları, ışıklar veya benzeri gibi sıcaklık kaynaklarının yakınına monte etmekten kaçınınız.
    - Hareket sensörü, öncelikli olarak yağmura ve doğrudan güneş ışığına karşı korumalı yerlere monte edilmelidir.
    - Ürünün, algılama veya hazır modunda yüksek frekanslı, elektromanyetik alanlara maruz kaldığında, istenilen açılma gerçekleşmeyebilir. Arıza alanları ortadan kaldırıldıktan sonra ürün kendisini kendiliğinden sıfırlayabilir.
  - Kaydın hassaslığı kapsama hareketinin yönüne bağlıdır. Sensörün yanından geçip gitmek yüksek çalışma hassasiyeti sağlar. Sensöre doğruca yaklaşmak daha düşük çalışma hassasiyeti sağlar.
  - Kaydın hassaslığı kapsama ortam sıcaklığına bağlıdır. Düşük ortam sıcaklıkları daha yüksek hassasiyet sağlar. Yüksek sıcaklıklar daha düşük hassasiyet sağlar. Bu kayıt kapsamı genişliğine etki edebilir.
  - Sensörlerin kayıt kapsamı genişliği yakl. **“0m”** ila **“8m”** kadardır. Montaj yüksekliği tercihen **“1,8”** metre ve **“2,5”** metre arasında olmalıdır. Kayıt açısı **“100 °”** kadardır.
  - Hareket sensörü **“5 Lux”** ila **“25 Lux”** arasında bir aydınlatma gücünde aktif olur.
  - Bir hareket fark edildiğinde LED’lerin aydınlatma süresi yakl. **“75”** saniyedir ve yeniden bir hareket fark edilen her seferde süre aynı miktarda uzar.
  - Besleme geriliminin açılmasından sonra hareket sensörü, doğru çalışabilmesi için yakl. **“20”** saniye ısınmaya ihtiyaç duyar. Yük beslemesi bu esnada yakl. **“20”** saniye için açılır. Ardından hareket sensörü otomatik moda geçer.

Drošības norādījumi

Lūdzu, uzmanīgi izlasiet šo informāciju

Drošības norādījumi

Drošības norādījumi

**ⓂDrošības norādījumi / Lūdzu, uzmanīgi izlasiet šo informāciju pirms ierices instalācijas vai pieņemšanas ekspluatācijā. Uzglabājiēt lietošanas pamācību arī turpmākajai lietošanai.**

- Lampu instalāciju drīkst veikt tikai autorizēti speciālisti, ievērojot elektrodrošības un instalācijas prasības.
- Ražotājs neuzņemas nekādu atbildību par traumām un zaudējumiem, kas tika nodarīti lampas nepienācīgas lietošanas rezultātā.
- Kopjama ir tikai lampas virsma. Kopjot lampas virsmu jāuzmanās, lai mitrums nenokļūtu pieslēgumu vietās vai tīkla spriegumu vadošajos elementos.
- Uzmanību! Pirms montāžas darbu uzsākšanas tīkla vadī jāatslēdz no sprieguma avota. Šim nolūkam nepieciešams izslēgt drošības automātu vai izņemt drošinātāju. Slēdzim jābūt pozīcijā “IZSLĒGTS”.
- Uzmanību! Pirms stiprinājumu caurumu urbšanas pārlicinieties, ka urbšanas vietā nav iespējams ieurbt vai sabojāt gāzes caurules, ūdens caurules vai elektropadeves līnijas.
- Veicot montāžu, pievērsiet uzmanību tam, lai stiprinājuma materiāls ir piemērots pamatnei un tai ir pietiekama kravnesība. Ražotājs nevar uzņemties atbildību par izstrādājuma neatbilstošu savienošanu ar pamatni.
- ↗ Simbols, kas izvietots zu produkta vai iepakojuma un kurā ir attēlots aizsvītrots atkritumu konteiners, nozīmē, ka šo produktu nedrīkst utilizēt kopā ar sadzīves atkritumiem. Pēc produkta ekspluatācijas izbeigšanās produkts nododams utilizācijai nolietotu elektronisko un elektrisko ierīču vākšanas vietās otrreizējai pārstrādei. Lūdzu, sazinieties ar pašvaldības iestādi, kur var saņemt informāciju par atbildīgām utilizācijas vietām.
- Aizsardzības klase II ▣. Šai lampai ir īpaša izolācija un to nedrīkst pieslēgt aizsargsavienojumam.
- II. aizsardzības klase. Pieslēdzot izstrādājumu pie strāvas, jāpārlicinās, ka komplektācijā iekļautie vadi līdz pieslēguma vietai ir vismaz divkārt vai vairākkārt izolēti.
- Pieslēguma spaiļu apzīmējums: L = fāze N = neitrālais vadītājs ⊕ = aizsargsavienojums.
- Tīkla spriegumu vadošo elementu vāki un gala vāki noteikti tiek montēti.
- Nemontējiet lampu uz mitras vai strāvu vadošās virsmas. Pārlicinieties, lai montāžas gaitā netiktu bojāti vadi.
- Uzmanību! Lampas elementi un spuldzes lampas ekspluatācijas laikā var uzkarstēties līdz temperatūrai >60°C. Šī iemesla dēļ lampas elementiem un spuldzēm nedrīkst pieskarties, kamēr lampa ir ieslēgta.
- Šo lampu drošības pakāpe ir **“IP44”** un tās ir piemērotas privātām māsaimniecībām lietošanai ārā.
- IP – aizsardzības pakāpe attiecas tikai uz sienas montāžu.
- Neskatieties tieši uz gaismas avotu (spuldze, gaismas diode).
- Šīs lampas gaismas ķermeni nevar nomainīt. Ja gaismas ķermeņa darbmūžs ir sasniegts, ir jānomaina visa lampa.
- ☼ Šīs lampas gaismas ķermeni nevar nomainīt. Ja gaismas ķermeņa darbmūžs ir sasniegts, ir jānomaina visa lampa.
- Šī izstrādājuma gaismas avots atbilst energoefektivitātes klasei **“F”**, saskaņā ar ES Direktīvu 2019/2015.
- ⚠ Šī lampa nav piemērota gaismas regulatoriem un elektroniskajiem slēdziem.
- Lampa ar kustības sensoru / Kustības sensora funkcijas :
  - Kustību detektors reaģē uz temperatūras svārstībām uztveršanas zonā. Tādēļ montāžas laikā izvairieties no šādām situācijām:
    - Nevērsiet sensoru tādu objektu virzienā, kam ir ļoti atstarojoša virsma, piemēram, spoguļiem u. tml.
    - Nevērsiet sensoru tādu objektu virzienā, kas vējā var kustēties, piemēram, aizkariem, lieliem augiem u. tml.
    - Neuzstādiet detektoru siltuma avotu tuvumā, piemēram, pie ventilācijas šahtām, kondicionieriem, lampām u. tml.
    - Ja iespējams, uzstādiet kustību detektoru tādā vietā, kur tas ir pasargāts no lietus un tiešiem saules stariem.
    - Ja izstrādājums uztveršanas un darbगतvības režīmā tiek pakļauts augstas frekvences elektromagnētiskiem laukiem, tas var izraisīt nevēlamu ieslēgšanos. Pēc traucējumu novēršanas izstrādājums var tikt automātiski atiestatīts.
  - Uztveršanas jutība ir atkarīga no virziena, kurā tiek uztverta kustība. Kustība sensora sānos tiek uztverta ar augstāku jutību. Kustība taisni sensora virzienā tiek uztvertas ar zemāku jutību.
  - Uztveršanas jutība ir atkarīga no apkārtnes temperatūras. Zemā temperatūrā jutība ir augsta. Augstā temperatūrā jutība ir zema. Tas var ietekmēt uztveršanas attālumu.
  - Sensora uztveršanas attālums ir aptuveni **“0m”** līdz **“8m”**. Ieteicamais montāžas augstums ir no **“1,8”** m līdz **“2,5”** m. Uztveršanas leņķis ir **“100 °”**.
  - Kustību detektors tiek aktivizēts apgaismojuma intensitātē no **“5 Lux”** līdz **“25 Lux”**.
  - Ja tiek konstatēta kustība, gaismas diodes deg aptuveni **“75”** sekundes, un, ja šajā laikā atkārtoti tiek konstatēta kustība, degšanas laiks tiek pagarināts uz tādu pašu laiku.
  - Pēc barošanas sprieguma ieslēgšanās kustību detektoram ir nepieciešamas aptuveni **“20”** sekundes, lai uzsiltu un varētu pareizi darboties. Tādēļ uz aptuveni **“20”** sekundēm tiek ieslēgta pieslēgtā elektriskā slodze. Pēc tam kustību detektors pārslēdzas uz automātisko režīmu.

