



SLC Lite 50W 4000K

06/07/2023

SLC1430



Produktbeschreibung

SLC Lite ist ein kostengünstiges Flutlicht mit guter Lichtausbeute und solider Verarbeitung. Die Leuchte eignet sich für die Außenbeleuchtung von Garagentore, Wareneingänge, Müllplätze, Fahrradabstellplätze, Höfe, Gassen und ähnliche Bereiche. Sie ist mit einem 1 Meter langen Kabel und einem Schukostecker vorinstalliert.



Technische Daten

Geeignet für Wandmontage	Ja	Geeignet für Seilsystem	Ja
Verstellbarkeit	schwenkbar	Leuchtmittel	LED nicht austauschbar
Mit Leuchtmittel	Ja	Werkstoff des Gehäuses	Aluminium
Oberflächenschutz	pulverbeschichtet	Gehäusefarbe	schwarz
Werkstoff der Abdeckung	Kunststoff transparent	Oberfläche gebürstet	Ja
Spannungsart	AC	Nennspannung	200 - 264 Volt
Nennstrom	190 - 250 Milli-Ampere	Betriebsgerät	LED-Betriebsgerät stromgesteuert
Mit Betriebsgerät	Ja	Ohne Dimmfunktion	Ja
Reflektor	sonstige	Lichtverteiler	Diffusorlinse/-optik/-panel
Lichtverteilung	symmetrisch	Reflektorfarbe	weiß
Ausstrahlungswinkel	extrem breitstrahlend >80°	Lichtaustritt	direkt
Energieeffizienzklasse der Lichtquelle nach E	E	Bemessungslebensdauer L70/B50 bei 25 °C	143000 Stunde
Lichtstromerhalt bei mittl. Nutzungsdauer 35	93,3 Prozent	Lichtstromerhalt bei mittl. Nutzungsdauer 50	90,42 Prozent





Lichtstromerhalt bei mittl. Nutzungsdauer 10 81,45 Prozent

Ausfallrate bei mittl. Nutzungsdauer von 50. 1 Prozent

Schutzart (IP)	IP66
Schutzklasse	I
Max. Systemleistung	50 Watt
Farbtemperatur	4000 - 4000 Kelvin
Lichtstrom	6250 - 6250 Lumen
Lichtstärke	2818 Candela
Farbtemperatur einstellbar	nein
Ausstrahlungswinkel einstellbar	nein
Höhe/Tiefe	55 Millimeter
Einbaubreite	234 Millimeter
Einbaulänge	2,2 Millimeter
Polzahl	3
Anschließbarer Leiterquerschnitt	1 - 1 Quadratmillimeter
Leuchte mit begrenzter Oberflächentempera	Ja
Max. Anzahl der Leuchten Leitungsschutzsc	34
Photobiologische Sicherheit nach EN 62471	RG1
Farbkonsistenz (McAdam-Ellipse)	SDCM3
Ausstrahlwinkel	90
Dimmbare	Nein
GTIN	7070938071871
RAL-Farbe	RAL9017



Ausfallrate bei mittl. Nutzungsdauer von 35. 0,5 Prozent

Ausfallrate bei mittl. Nutzungsdauer von 100 3 Prozent

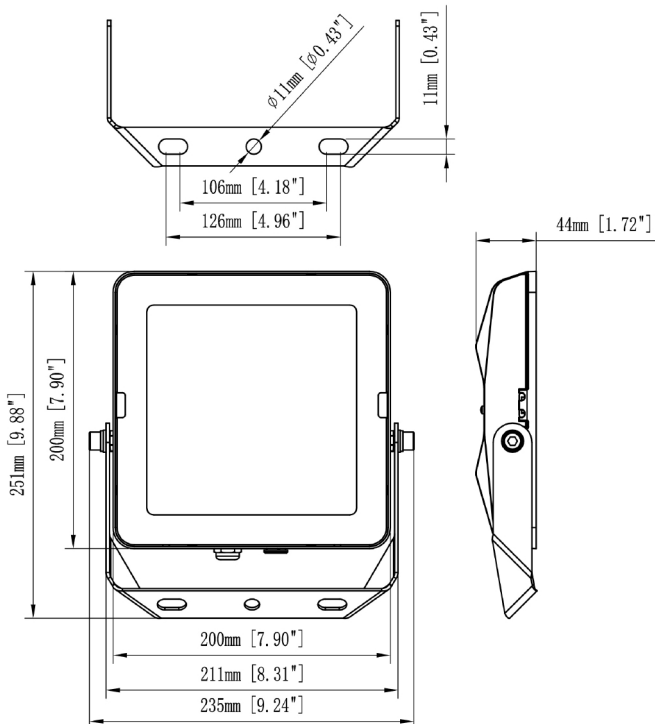
Schlagfestigkeit	IK07
Bemessungsumgebungstemperatur nach IE	-30 - 50 Grad Celsius
Lichtfarbe	weiß
Farbwiedergabeindex CRI	70-79
Bemessungslichtstrom nach IEC 62722-2-1	6250 Lumen
Leistungsfaktor	0,95
Lichtstrom einstellbar	nein
Breite	245 Millimeter
Länge	292 Millimeter
Einbauhöhe/-tiefe	234 Millimeter
Art der Verdrahtung	Abschluss
Leiterquerschnitt	1 Quadratmillimeter
Anschlussart	Schneidklemme IDC
Max. Anzahl der Leuchten Leitungsschutzsc	26
Leuchtenlichtausbeute	125 Lumen/Watt
Bildschirmarbeitsplatztauglich nach EN 124	Ja
Blendbegrenzung (UGR)	26
Dimmmethode	On/Off
Marke	SLC
Produziert von	The Light Group







 **ENERG** 



Scandinavian Lighting Concept
SLC1430

A 

B 

C 

D 

E   **E**

F 

G 

50
kWh/1000h

 2019/2015

