

# SLAMP®

THE LEADING LIGHT

## ISTRUZIONI PER IL MONTAGGIO/ASSEMBLING INSTRUCTIONS

### VELI CEILING WALL MEDIUM

Plafoniera - Applique / Ceiling - Wall lamp

Dim: Ø 53 cm x h.20 cm

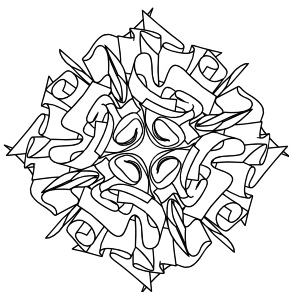

2 x 12W - E27 LED Filament



Made in Italy - INTERNATIONAL PATENT: Utility Model, Ornamental Design, Trade Mark, Copyright on Artist Design

SLAMP S.p.A. Via Vaccareccia 12/14 - 00071 Pomezia (Roma)  
Tel.+39 06 9162391 - Fax 06 91623933 - info@slamp.it - www.slamp.com



Prima di procedere all'installazione assicurarsi che l'interruttore generale di alimentazione sia spento.

**A** Before assembling the lamp, make sure that main switch is off.

### CONNETTERE ELETTRICAMENTE LA LAMPADA ELECTRICALLY CONNECT THE LAMP

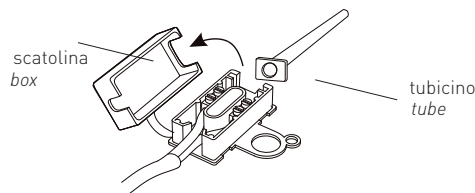

**B** Aprire la scatola usando un cacciavite ed estrarre il tubicino.  
Use a screwdriver to open the box. Remove the tube the tube.

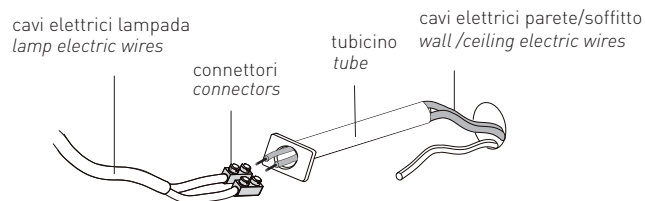

Inserire i fili elettrici provenienti dalla parete/soffitto nel tubicino. Allentare le viti del connettore per permettere l'ingresso dei cavi elettrici della parete/soffitto per connetterli ai cavi della lampada. Stringere le viti per fissare la connessione.

Pass the ceiling/wall electric wires through the tube. Loosen the connector screws and insert the electrical wires, then tighten the screws to secure.

**C**

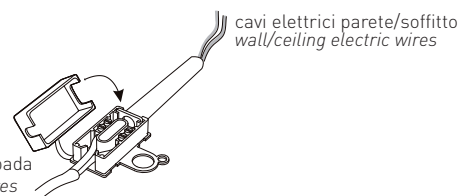

Rimettere in sede (all'interno della scatola) il tubicino e i cavi avvitati con il connettore.

Re-insert the tube and connectors into the outer casing. Close the outer casing by clipping the top section to the bottom section.

**D**

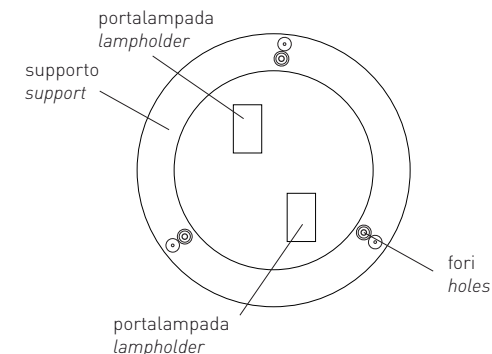

Per il montaggio segnate la posizione dei fori utilizzando la struttura come guida, in modo che i portalampada siano posizionati come in figura. Forare la parete/soffitto inserendovi i 3 tasselli forniti.

Fissare la struttura usando le viti fornite.

Use the structure as a guide for the holes, ensuring the bulb sockets are positioned as shown. Make four holes, insert the provided anchors. Tighten the provided screws, anchoring the structure to the wall/ceiling.

**D**

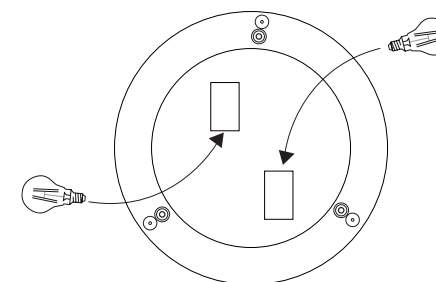

Inserire solamente le lampadine della potenza indicata per non danneggiare il prodotto.

Insert the bulbs, using only the indicated wattage, to avoid damaging the product.

**E**

## ATTACCO MAGNETICO MAGNETIC SYSTEM

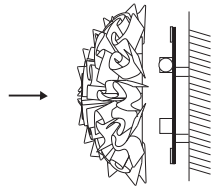

L' Attacco Magnetico è un sistema rapido che permette di eseguire velocemente e facilmente le operazioni di cambio lampadina e pulizia del diffusore.

*The Magnetic System allows for fast and easy cleaning or lightbulb changing.*

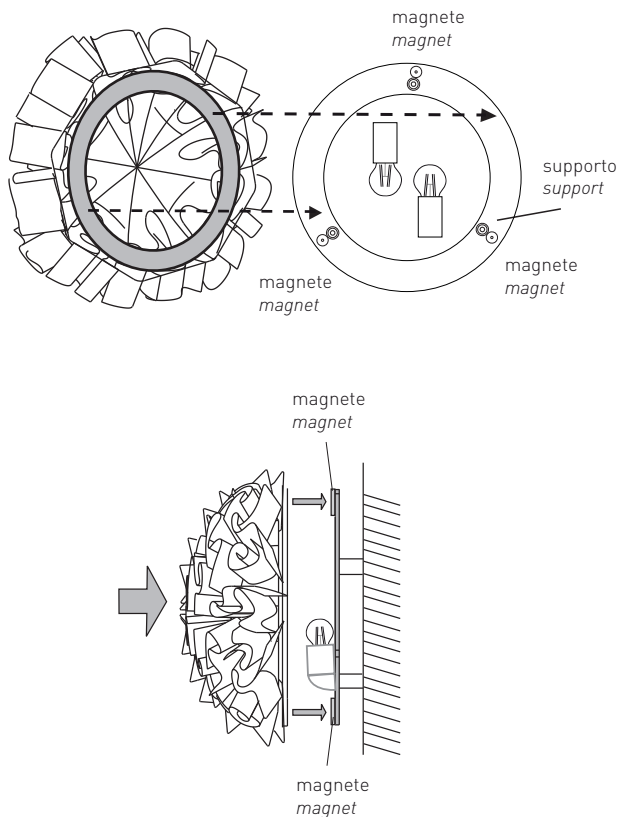

Place and clasp the lamp screen on the support, making it adhere to the magnets as shown in the picture.  
Posizionare e agganciare il diffusore al supporto facendola aderire ai magneti come mostrato in figura.

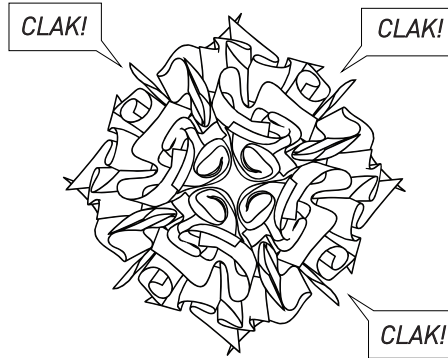

Ensure the diffusor is firmly connected to all 3 magnets: you will hear a distinct sound while attaching it.

Assicurarsi che il diffusore sia adeso a tutti e 3 i magneti tramite il suono che producono durante il posizionamento.

## PULIZIA CLEANING

Le superfici delle lampade devono essere pulite con un panno soffice inumidito con acqua, con un panno antistatico o con uno spray ad aria compressa. Evitare tassativamente acetone, alcool, trielina ammoniacale, o altri prodotti che contengono questi elementi, anche in minima quantità. Evitare inoltre detersivi in polvere, paste abrasive e strumenti di pulizia con superficie ruvida quali pagliette o spugne ruvide.

*Lamp surfaces must be cleaned with a soft, damp cloth or using compressed air. Never use acetone, alcohol, ammonia, or other products with the same chemical properties, even in small doses. Also avoid powdered soap, abrasive pastes and rough-surface cleaning aids, including steel wool, and scouring pads and sponges.*

Le superfici delle nostre lampade vanno pulite con un panno soffice inumidito con acqua, in alternativa utilizzare uno spray antistatico. Bisogna assolutamente evitare l'uso di acetone, alcool, trielina, ammoniacale, o di prodotti che contengano anche in minime quantità di questi detersivi. Evitare anche i detersivi in polvere, le paste abrasive e gli strumenti di pulizia con superficie ruvida quali le pagliette o le spugne ruvide.

*Our lamp's surfaces should be cleaned using a soft, water damp cloth, otherwise use antistatic spray. Under no circumstances should acetone, trichloroethylene, ethyl alcohol, ammonia, or detergives containing even small quantities of these substances be used, because they attack plastic surfaces. Scouring powder, abrasive creams and all cleaning equipment with rough surfaces, should also be avoided.*



Se il cavo flessibile esterno di questo apparecchio viene danneggiato, deve essere sostituito esclusivamente dal costruttore, dal suo servizio di assistenza, o da personale qualificato equivalente, al fine di evitare pericoli.

*If the lamp's external electric wire has been damaged, to avoid dangers, it must be replaced exclusively by manufacturer, by its customer service, or by other skilled workers.*



SLAMP è conforme alla Direttiva UE (Unione Europea) del 2002 (2002/96/CE) riguardante i rifiuti di apparecchiature elettriche ed elettroniche, che mira a ridurre l'impatto dei rifiuti elettronici sull'ambiente. La Direttiva RAEE è stata recepita dalle leggi di tutti gli stati membri dell'Unione Europea.

*SLAMP is in conformity with Directive 2002/96/EC (Waste Electrical and Electronic Equipment - WEEE).*

## ITALIANO / INFORMAZIONI AGLI UTENTI

Direttiva 2002/96/CE (Rifiuti di Apparecchiature Elettriche ed Elettroniche - RAEE)

Il simbolo RAEE utilizzato per questo prodotto indica che quest'ultimo non può essere trattato come rifiuto domestico. Lo smaltimento corretto di questo prodotto contribuirà a proteggere l'ambiente. Per maggiori informazioni sul riciclaggio di questo prodotto, rivolgersi all'ufficio competente del proprio ente locale, alla società addetta allo smaltimento dei rifiuti domestici o al negozio dove è stato acquistato il prodotto.

## ENGLISH/ INFORMATION FOR USERS

Direttive 2002/96/EC (Waste Electrical and Electronic Equipment - WEEE)

The use of the WEEE symbol indicates that this product may not be treated as household waste. By ensuring this product is disposed of correctly you will help protect the environment. For more detailed information about the recycling of this product, please contact your local authority, your household waste disposal service provider or the shop where you purchased the product.

## FRANÇAIS/ INFORMATION AUX UTILISATEURS

Directive 2002/96/EC (Déchets d'équipements électriques et électroniques - DEEE)

L'utilisation du symbole WEEE indique que ce produit ne peut pas être traité comme déchet domestique. Assurez-vous de vous débarrasser de ce produit selon les lois en vigueur. Vous aiderez ainsi à protéger l'environnement. Pour plus d'informations détaillées sur le recyclage de ce produit, veuillez contacter les autorités locales, le fournisseur de service de mise au rebut des déchets domestiques ou le magasin où vous avez acheté le produit.

## DEUTSCH/ BENUTZERINFORMATIONEN

Richtlinie 2002/96/EC (Elektro- und Elektronik-Altgeräte - WEEE)

Durch Verwendung des WEEE-Symbols weisen wir darauf hin, dass dieses Produkt nicht als normaler Haushaltsmüll behandelt werden darf. Sie tragen zum Schutze der Umwelt bei, indem Sie dieses Produkt korrekt entsorgen. Genauere Informationen zum Recycling dieses Produkts erhalten Sie von Ihrer Stadtverwaltung, von Ihrem Müllabfuhrunternehmen oder im Laden, in dem Sie das Produkt erworben haben.

## ESPAÑOL/ INFORMACIÓN PARA EL USUARIO

Directiva 2002/96/EC (Residuos de aparatos eléctricos y electrónicos - RAEE)

El símbolo RAEE en un producto indica que éste no se puede eliminar como cualquier otra basura. Si garantiza la eliminación correcta del producto, ayudará a proteger el medio ambiente. Para obtener más informaciones sobre el reciclaje del mismo, póngase en contacto con las autoridades locales pertinentes, con el proveedor de servicios de recogida de basura o con el establecimiento donde adquirió el producto.