



● steinel



NightmatIQ  
NightmatIQ Plus

HU

CZ

SK

PL

RO

SI

HR

EE

LT

LV

RU

BG

CN

# Tartalom

1.	Tudnivaló a dokumentummal kapcsolatban	3
2.	Általános biztonsági útmutatások	3
3.	A készülék ismertetése	4
4.	Elektromos csatlakozás	9
5.	Szerelés	10
6.	Működés	19
7.	Tisztítás és ápolás	24
8.	Ártalmatlanítás	24
9.	Gyári garancia	25
10.	Műszaki adatok	26
11.	Hibaelhárítás	27

# 1. Tudnivaló a dokumentummal kapcsolatban

- Szerzői jogvédelem alatt áll. Sokszorosítani, kivonatosan is, csak az engedélyünkkel szabad.
- A műszaki fejlődést szolgáló változtatások jogát fenntartjuk.



**Figyelmeztetés veszélyekre!**



**Figyelmeztetés áram miatti veszélyekre!**



**Figyelmeztetés víz miatti veszélyekre!**

# 2. Általános biztonsági útmutatások



**A használati útmutató figyelmen kívül hagyásának veszélye!**

Az útmutató fontos információkat tartalmaz a berendezés biztonságos kezeléséhez. Kiemelten figyelmeztet a lehetséges veszélyekre. A figyelmeztetések figyelmen kívül hagyása halálos vagy súlyos sérülésekhez vezethet.

- Figyelmesen olvassa el az útmutatót.
- Hajtsa végre a biztonsági óvintézkedéseket.
- Tartsa jól hozzáférhető helyen.
- Áram alatt végzett munka veszélyes helyzetek kialakulásához vezethet. Áram alatt lévő alkatrészek megérintése áramütéshez, égési sérülésekhez vagy halálos balesetnek vezethet.
- Hálózati feszültségen munkát csak szakképzett szakemberek végezhetnek.
- Tartsa be az adott országban hatályos villanszerelési előírásokat és bekötési feltételeket (pl. DE: VDE 0100, AT: ÖVE-ÖNORM E8001-1, CH: SEV 1000).

- Csak eredeti pótalkatrészeket használjon.
- Csak szaküzemek általi javítás megengedett.

### 3. A készülék ismertetése

#### **NighmatIQ rendeltetésszerű használat**

- Az érzékelő bel- és kültéri falra szerelhető.
- Alkonykapcsoló a potméterrel állítható.
- Önálló érzékelőként használható.

#### **NighmatIQ Plus rendeltetésszerű használat**

- Az érzékelő bel- és kültéri falra szerelhető.
- A funkciók a Steinel Connect alkalmazáson keresztül állíthatók.
- Önálló érzékelőként vagy bluetooth-on keresztül hálózatban használható.

#### **Működési elv**

- Az alkonykapcsoló a fényérzékelő segítségével érzékeli a környezeti fényerőt, és összehasonlítja azt a beállított fényerő határértékkel.
- Amennyiben a környezeti fényerő a fényerő határérték alatt van, bekapcsolja a hozzákapcsolt fogyasztót.
- Amennyiben a környezeti fényerő a fényerő határérték felett van, kikapcsolja a hozzákapcsolt fogyasztót.

## Szállítási terjedelem NightmatIQ / NightmatIQ Plus

3.1

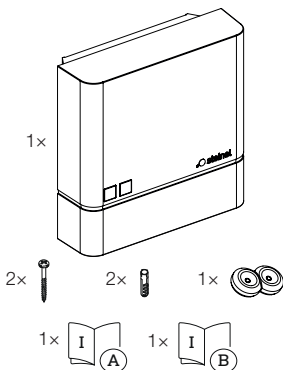

- 1 NightmatIQ / NightmatIQ Plus
- 2 csavar
- 2 tipli
- 1 tömítő dugó
- 1 biztonsági adatlap
- 1 gyorsindítási útmutató

3.2

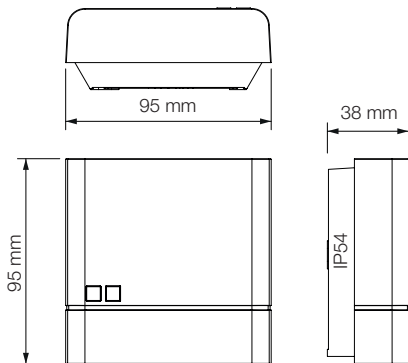

## A készülék áttekintése NightmatIQ

### 3.3

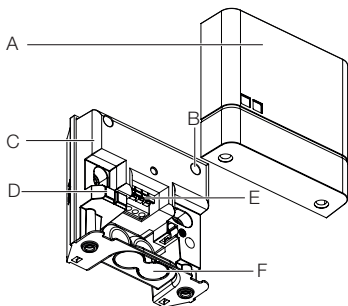

- A Borítás
- B Potméter alkonykapcsoló
- C Alkonykapcsoló ház
- D Fényerő érzékelő
- E Csatlakozókapocs
- F Opcionális nyílás fedőkábelezéshez

### 3.4



- G Részlet: Potméter alkonykapcsoló-beállításhoz

## A készülék áttekintése NightmatIQ Plus

3.5

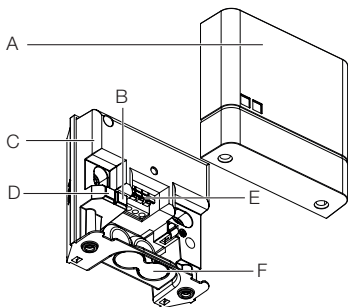

- A Borítás
- B Állapotjelző LED
- C Alkonykapcsoló ház
- D Fényerő érzékelő
- E Csatlakozókapocs
- F Opcionális nyílás fedőkábelezéshez



## 4. Elektromos csatlakozás

### Kapcsolási rajz

4.1

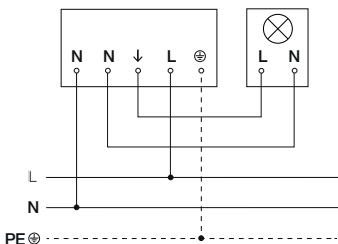

A hálózati betápvezeték 3-erű kábelből áll:

- L** = fázis (leggyakrabban fekete, barna vagy szürke)
- N** = nulla vezető (többnyire kék)
- PE** = védővezető (zöld/sárga)

A berendezés elektromosan csatlakoztatható hálózati kapcsoló után is, ha biztosítva van, hogy a hálózati kapcsoló állandóan be van kapcsolva.

A tömítődugók 5-10 mm-es külső átmérőjű hálózati vezetékhez valók.

## 5. Szerelés



### Áramütés veszélye!

Áram alatt lévő alkatrészek megérintése áramütéshez, égési sérülésekhez vagy halálos balesethez vezethet.

- Kapcsolja le az áramot és szakítsa meg a ráadott feszültséget.
- Feszültségjelzővel ellenőrizze, hogy a készüléken tényleg nincs feszültség.
- Gondoskodjon róla, hogy ne kapcsolhassák vissza a feszültségellátást.

### Anyagi károk veszélye!

A hálózati kábelek felcserélése rövidzárlathoz vezethet.

- Azonosítsa be a hálózati kábeleket.
- Helyesen kösse össze a hálózati kábeleket.

### Előkészületek a szerelés megkezdése előtt

- Minden alkatrészt ellenőrizzen sérülés szempontjából. Sérülések esetén ne vegye használatba a berendezést.
- Válasszon ki egy alkalmas felszerelési helyet.
  - Rázkódásmentes.
  - Ne szerelje fel robbanásveszélyes területre.
  - Ne helyezze gyúlékony felületekre.
  - A berendezést ne befolyásolja a hozzákapcsolt fogyasztó fénye.

## A szerelés lépései

5.1

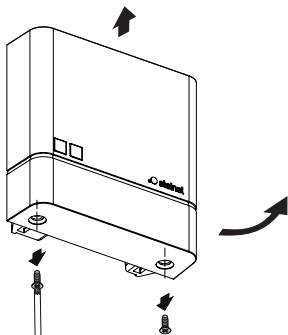

- Kapcsolja le az áramellátást.
- Ellenőrizze, hogy kikapcsolták-e a tápfeszültséget.
- Csavarozza le és távolítsa el a borítást.

5.2

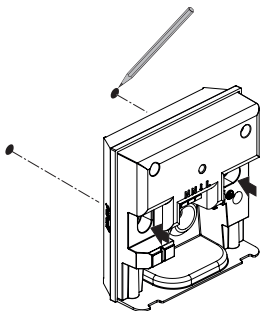

- Jelölje be a furatok helyét.

### 5.3

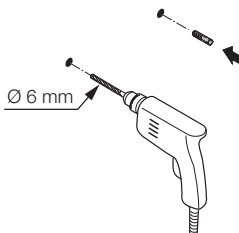

- Fúrja ki a furatokat (Ø 6 mm) és rakja be a tipliket.

## Vakolat alatti változat

5.4

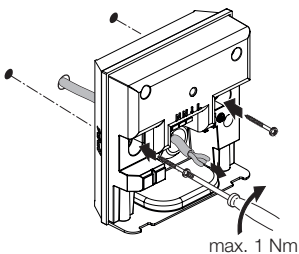

- Vezesse át a kábelt a berendezésen.
- Csavarozza hozzá a berendezést max. 1 Nm forgatónyomatékkal.

## Vakolat feletti változat

5.5

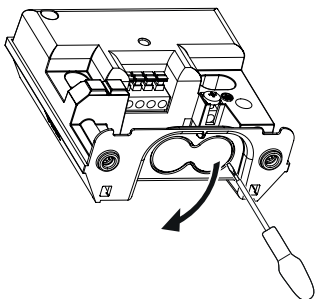

- Az opcionális fedőkábelezés nyílást egy csavarhúzóval óvatosan törje ki.

5.6

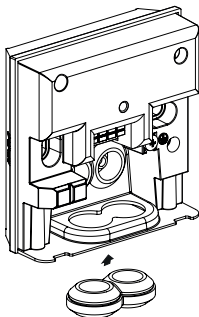

- Helyezze be a tömítő dugót.

## 5.7

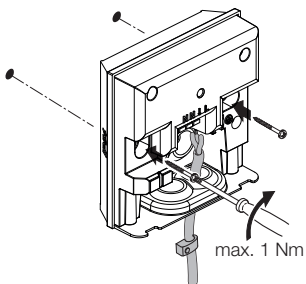

- Vezesse át a kábelt a berendezésen.
- Csavarozza hozzá a berendezést max. 1 Nm forgatónyomatékkal.

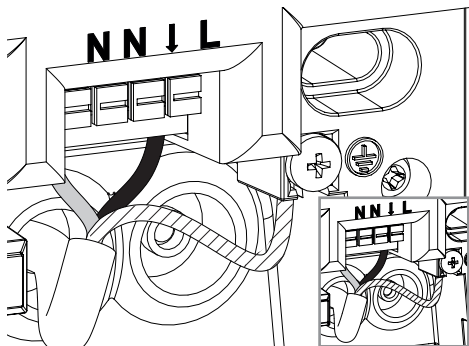

- Csatlakoztassa a hálózati vezetékét a kapcsolási rajz szerint.

→ „4. Elektromos csatlakozás“



5.9

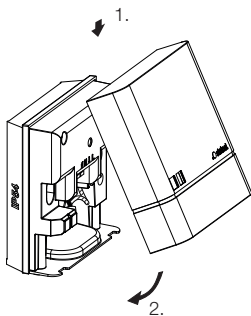

- Helyezze fel a borítást.

5.10

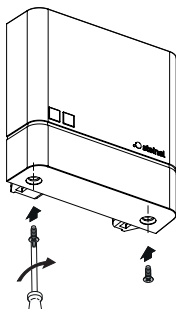

- Csavarozza fel a borítást.



- Kapcsolja be az áramellátást.
- Állítsa be a működést.

→ „6. Működés“

## 6. Működés

### NightmatIQ

A NightmatIQ esetén az alkonykapcsoló-beállítást manuálisan kell elvégezni a potméter segítségével.



#### Áramütés veszélye!

Áram alatt lévő alkatrészek megérintése áramütéshez, égési sérülésekhez vagy halálos balesethez vezethet.

- Kapcsolja le az áramot és szakítsa meg a ráadott feszültséget.
- Feszültségjelzővel ellenőrizze, hogy a készüléken tényleg nincs feszültség.
- Gondoskodjon róla, hogy ne kapcsolhassák vissza a feszültségellátást.

#### • Gyári beállítások

- Alkonykapcsoló-beállítás: 75 lux

#### Alkonykapcsoló-beállítás (G)

A működésbe lépéshez szükséges fényerő (szürkület) fokozatmentesen állítható kb. 1 lux-tól 75 lux-ig.

- ☀ = alkony-üzemmód (kb. 75 lux)
- ☾ = alkony/éjszakai üzemmód (kb. 1 lux)

## Manuális alkonykapcsoló-beállítás NightmatIQ

6.1

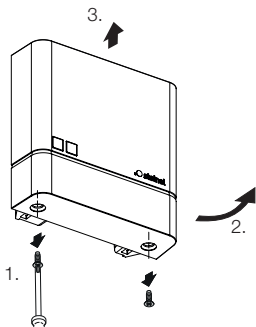

- Kapcsolja le az áramellátást.
- Ellenőrizze, hogy kikapcsolták-e a tápfeszültséget.
- Csavarozza le a borítást.

6.2

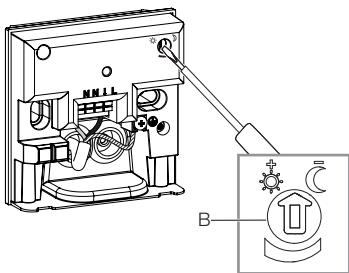

- A csavarhúzó segítségével fokozatmentesen állítsa be alkonykapcsoló kívánt érzékenységi küszöbét.

6.3

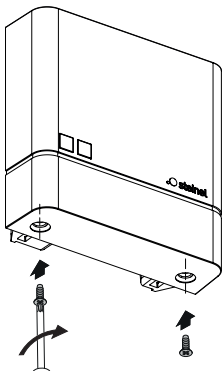

- Csavarozza fel a borítást.

6.4



- Kapcsolja be az áramellátást.

## NightmatIQ Plus

A NightmatIQ Plus esetén a funkciók beállítása a Steinel Connect alkalmazáson keresztül történik.

### Steinel Connect App

A készülék okostelefonnal vagy tablettel történő konfigurálásához töltsse le a STEINEL Connect alkalmazást az AppStore-ból. Bluetooth-képes okostelefonra vagy táblagépre lesz szüksége.



Android



iOS



A következő funkciókat tudja a Steinel Connect alkalmazáson keresztül beállítani:

- Alkonykapcsoló-beállítás.

Megjegyzés:

A hibás működés kizárása érdekében a WLAN-routertől és a hozzáférési pontoktól legalább 3 méteres távolságot biztosítani szükséges.

### LED funkció

Inicializálás:	LED tartósan világít.
Normál üzemmód:	LED ki.
Azonosítás:	LED lassan villog.
Firmware frissítés:	LED gyorsan villog.
Hiba:	LED gyorsan villog.

## Gyári beállítások

- Alkonykapcsoló-beállítás: 1 000 lux

## Alkonykapcsoló-beállítás

A működésbe lépéshez szükséges fényerő (szürkület) fokozatmentesen állítható kb. 1 lux-tól 1 000 lux-ig.

- ☾ = alkony-üzemmód (kb. 1 000 lux)
- ☾ = alkony/éjszakai üzemmód (kb. 1 lux)

## Bluetooth-hálózat (Bluetooth Mesh)

Az érzékelő-kapcsoló megfelel a Bluetooth Mesh szabványnak. Minden olyan termékkel hálózatba köthető, amely megfelel a Bluetooth Mesh szabványnak.

Az érzékelő-kapcsoló konfigurálása a Steinel Connect alkalmazáson keresztül történik. Az érzékelő-kapcsoló és a Steinel Connect alkalmazás első kapcsolódásakor az okostelefonon vagy a táblagépen a megfelelő hálózati kulcsok eltárolásra kerülnek. A kulcsok megakadályozzák az érzékelőkhöz való illetéktelen hozzáférést.

Ahhoz, hogy az érzékelő-kapcsolót további okostelefonokról vagy táblagépekről el lehessen érni, a hálózati kulcsot meg kell osztani.

## Kapcsolási idők

Az alkonyati értékek mellett az alkalmazáson keresztül beállíthatók kapcsolási idők is, amelyekben a hozzákapcsolt fogyasztók ki-, illetve bekapcsolnak.

A NightmatIQ plus egy okostelefonnal vagy tablettel való Bluetooth-kapcsolaton keresztül megkapja az aktuális idő jelzést és ezt használja a jövőbeli kapcsoláshoz.

Amennyiben a NightmatIQ plus áramellátása megszakad, elveszíti a tárolt időbeállítást. Az előző napok napjárásának alapján a NightmatIQ plus meghatároz egy körülbelüli időt. A pontos idő visszaállításához szükséges, hogy újra kapcsolódjon az alkalmazáshoz.

## 7. Tisztítás és ápolás

A berendezés nem igényel karbantartást.



**Áramütés veszélye!**

Áram alatt lévő alkatrészek vízzel való érintkezése áramütéshez, égési sérülésekhez vagy halálos balesethez vezethet.

- A berendezést csak száraz állapotában tisztítsa.

### **Anyagi károk veszélye!**

A rosszul megválasztott tisztítószer megrongálhatja a készüléket.

- A berendezést egy gyengén benedvesített ruhával, tisztítószer használata nélkül tisztítsa.

## 8. Ártalmatlanítás

Az elektromos készülékeket, elemeket, tartozékokat és csomagolásokat kötelező környezetbarát módon újrahasznosítani.



**Ne dobjon elektromos készülékeket és elemeket a háztartási szemétbe!**

### **Csak az EU-országok esetében:**

A használt elektromos és elektronikus berendezésekre vonatkozó hatályos európai irányelv értelmében és annak nemzeti jogrendszerbe történő átültetése szerint külön kell gyűjteni a már nem használható elektromos berendezéseket és elemeket, valamint környezetbarát újrahasznosító helyen le kell adni azokat.



## 9. Gyári garancia

Ezt a Steinel-terméket a legnagyobb gondossággal gyártották, működését és biztonságosságát az érvényes előírások szerint bevizsgálták, majd szűrőpróba szerűen ellenőrizték. A Steinel garanciát vállal a kifogástalan minőségre és működésre. A garancia ideje 36 hónap, ami a vásárlás napján kezdődik. Minden olyan hibát kijavítunk, ami anyag- vagy gyártási hibára vezethető vissza. A garancia teljesítésének módját mi választjuk meg: ez lehet a hibás alkatrész megjavítása vagy kicserélése. A garancia nem vonatkozik a kopóalkatrészeken bekövetkező károkra, valamint az olyan károkra és hiányosságokra, amelyek a szakszerűtlen kezelés vagy karbantartás miatt következnek be. Idegen objektumokon keletkező következményes károk ki vannak zárva a garancia köréből.

Garanciát csak akkor vállalunk, ha a készüléket szétszereletlen állapotban jól becsomagolják, mellékelik a hiba rövid leírását, a (vásárlás időpontjával és a kereskedő pecsétjével ellátott) pénztárblokkot vagy számlát, és ezeket elküldik az illetékes szerviznek.

### **Javító szolgálat:**

A garanciaidő lejárta után, vagy a garancia hatálya alá nem tartozó hiányosságok esetén tudakolja meg az Önhöz legközelebb eső szervizünkben, hogy milyen lehetőségei vannak a helyreállításra.

**3** ÉV  
GYÁRTÓI  
GARANCIA

## 10. Műszaki adatok

- Méretek (Ma × Sz × Mé): 95 × 95 × 38 mm
- Hálózati csatlakozás: 220-240 V, 50/60 Hz
- Teljesítmény kivétel: *NightmatIQ* < 0,7 W  
*NightmatIQ plus* < 0,5 W
- Alkonykapcsoló-beállítás: *NightmatIQ*: 1-75 lux  
*NightmatIQ plus*: 1-1.000 lux
- Érzékelő: Fototranzisztor
- Hőmérséklet-tartomány: -20 - +40 °C
- Bluetooth frekvencia (csak *NightmatIQ plus*): 2,4-2,48 GHz
- Bluetooth adóteljesítmény (csak *NightmatIQ plus*): 4 dBm/2,5 mW
- Védelem típusa: IP 54

### Kapcsolási teljesítmény

- Izzó-/halogénlámpa terhelés: 1 000 W
- Kisfeszültségű halogénlámpák: 1.000 VA
- Kompenzálatlan fénycsövek: 500 VA
- Sorosan kompenzált fénycsövek: 500 VA
- Párhuzamosan kompenzált fénycsövek: 500 VA
- Elektronikus előtét fénycsövekhez: 250 W
- LED-izzók < 2 W: 100 W
- LED-izzók >2W <8W: 125 W
- LED-izzók < 8 W: 250 W
- Kapacitív terhelés: 88 μF

## 11. Hibaelhárítás

### **A berendezés nem kap feszültséget**

- A biztosíték nincs bekapcsolva vagy hibás.
  - Kapcsolja be a biztosítékot.
  - Cserélje ki a hibás biztosítékot.
- A vezeték megszakadt.
  - Ellenőrizze a vezetéket feszültségellenőrzővel.
- Rövidzárlat a hálózati vezetékben.
  - Ellenőrizze a csatlakozókat.
- Az esetleges hálózati kapcsoló ki van kapcsolva.
  - Kapcsolja be a hálózati kapcsolót.

### **Nem kapcsol be a berendezés.**

- Az alkonykapcsoló-beállítás hibás.
  - Állítsa be újra az alkonykapcsoló-beállítást.
- A hálózati kapcsoló ki van kapcsolva.
  - Állítsa be a hálózati kapcsolót.
- A biztosíték nincs bekapcsolva vagy hibás.
  - Kapcsolja be a biztosítékot.
  - Cserélje ki a hibás biztosítékot.

# Obsah

1.	K tomuto dokumentu	3
2.	Všeobecné bezpečnostní pokyny	3
3.	Popis přístroje	4
4.	Elektrické připojení	9
5.	Montáž	10
6.	Funkce	19
7.	Čištění a údržba	24
8.	Likvidace	24
9.	Záruka výrobce	25
10.	Technické parametry	26
11.	Odstranění poruch	27

# 1. K tomuto dokumentu

- Chráněno autorským právem. Dotisk, i částečný, jen s naším souhlasem.
- Změny, které slouží technickému pokroku, vyhrazeny.



**Varování před nebezpečím!**



**Varování před ohrožením elektrickým proudem!**



**Varování před ohrožením vodou!**

# 2. Všeobecné bezpečnostní pokyny



**Nebezpečí vyplývající z nedodržování návodu k použití!**

Tento návod obsahuje důležité informace pro bezpečnou manipulaci s přístrojem. Na možná nebezpečí je upozorněno zvláště. Nedodržování může vést ke smrti nebo těžkým poraněním.

- Pozorně si přečíst návod.
- Řídit se bezpečnostními pokyny.
- Musí být stále přístupné.
- Zacházení s elektrickým proudem může vést k nebezpečným situacím. Při kontaktu s vodivými díly může dojít k úrazu elektrickým proudem, popáleninám nebo smrti.
- Práce na síťovém napětí může provádět pouze kvalifikovaný personál.
- Je třeba dodržovat předpisy pro instalaci elektrických zařízení a podmínky jejich připojení dle ČSN (např. DE: VDE 0100, AT: ÖVE-ÖNORM E8001-1, CH: SEV 1000).
- Používat jen originální náhradní díly.
- Opravy mohou provádět jen specializované provozy.

## 3. Popis přístroje

### Používání v souladu s určením NighmatIQ

- Soumrakový spínač je vhodný k montáži na stěnu ve vnitřní a venkovní oblasti.
- Funkci soumrakového nastavení lze nastavit potenciometrem.
- Použitelný jako samostatný senzor.

### Používání v souladu s určením NighmatIQ Plus

- Soumrakový spínač je vhodný k montáži na stěnu ve vnitřní a venkovní oblasti.
- Funkce lze nastavit aplikací Steinel Connect.
- Použitelný jako samostatný senzor nebo propojený do sítě s Bluetooth.

### Princip funkce

- Soumrakový spínač pomocí světelného senzoru detekuje jas prostředí a porovnává jej s nastaveným prahem světelnosti.
- Leží-li hodnota jasu prostředí pod prahem světelnosti, zapne se připojený spotřebič.
- Leží-li hodnota jasu prostředí nad prahem světelnosti, vypne se připojený spotřebič.

## Rozsah dodávky NightmatIQ / NightmatIQ Plus

3.1

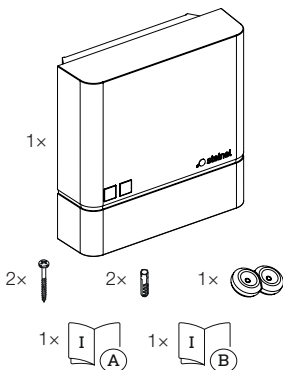

- 1 NightmatIQ / NightmatIQ Plus
- 2 šrouby
- 2 hmoždinky
- 1 utěšňovací zátka
- 1 bezpečnostní list
- 1 rychlý start

## Rozměry výrobku NightmatIQ / NightmatIQ Plus

3.2

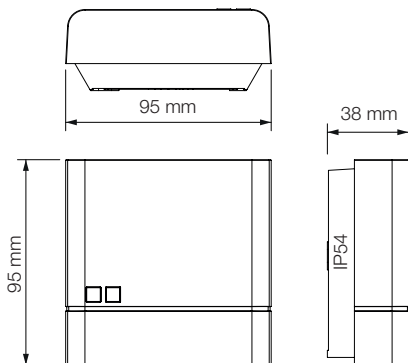



## Přehled zařízení NightmatIQ

3.3

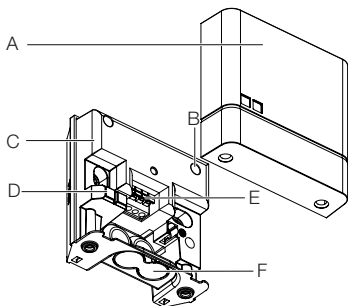

- A Kryt
- B Potenciometr soumrakového nastavení
- C Těleso soumrakového spínače
- D Senzor jasu
- E Připojovací svorka
- F Volitelný otvor pro kabeláž na omítku

3.4



- G Detail: Potenciometr soumrakového nastavení

## Přehled zařízení NightmatIQ Plus

3.5

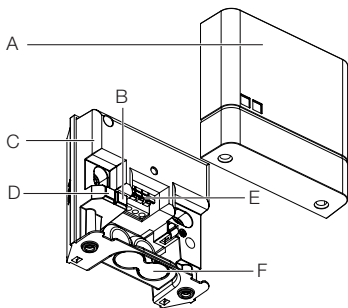

- A Kryt
- B Stavová LED
- C Těleso soumrakového spínače
- D Senzor jasu
- E Připojovací svorka
- F Volitelný otvor pro kabeláž na omítku

## 4. Elektrické připojení

### Schéma zapojení

4.1

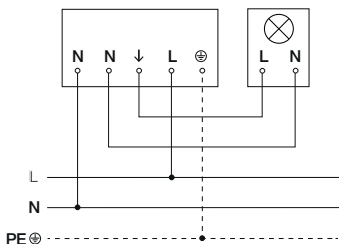

K připojení k elektrické síti použijte třípólový kabel:

- L** = fázový vodič (většinou černý, hnědý nebo šedý)
- N** = neutrální vodič (většinou modrý)
- PE** = ochranný vodič (zelenožlutý)

Přístroj může být také elektricky připojen po síťovém vypínači, jestliže je zajištěno, že je síťový vypínač stále zapnutý.

Těsnicí zátky jsou připraveny pro připojení k elektrické síti s vnějším průměrem 5–10 mm.

## 5. Montáž



### Ohrožení elektrickým proudem!

Při kontaktu s vodivými díly může dojít k úrazu elektrickým proudem, popáleninám nebo smrti.

- Vypnout proud a přerušit přívod napětí.
- Zkoušečkou napětí zkontrolovat, zda je vedení bez napětí.
- Zajistit, aby přívod napětí zůstal přerušený.

### Nebezpečí věcných škod!

Záměna připojovacích vedení může vést ke zkratu.

- Identifikovat připojovací vedení.
- Správně spojit připojovací vedení.

### Příprava k montáži

- Zkontrolovat poškození u všech konstrukčních dílů. Při poškození přístroj nepoužívejte.
- Vybrat vhodné místo montáže.
  - Bez otřesů.
  - Ne do oblastí ohrožených výbuchem.
  - Ne na povrchy, které patří mezi snadno vznítitelné.
  - Přístroj nesmí být ovlivňován světlem připojeného spotřebiče.

## Postup při montáži

5.1

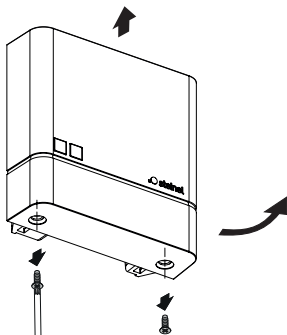

- Vypnout napájení elektrickým proudem.
- Zkontrolovat, zda je vypnutý přívod napětí.
- Odšroubovat a stáhnout kryt.

5.2

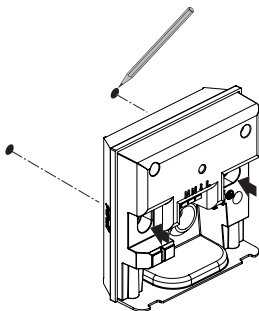

- Vyznačit otvory k vrtání.

### 5.3

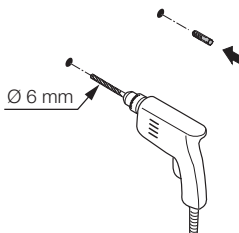

- Vyvrtať otvory ( $\varnothing$  6 mm) a vložiť hmoždinky.

## Varianta pod omítku

5.4

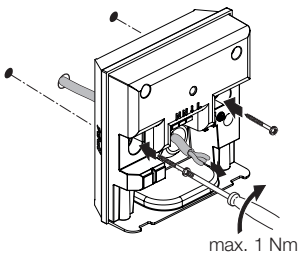

- Kabel provést přístrojem.
- Příklad našroubovat s utahovacím momentem max. 1 Nm.

## Varianta na omítku

5.5

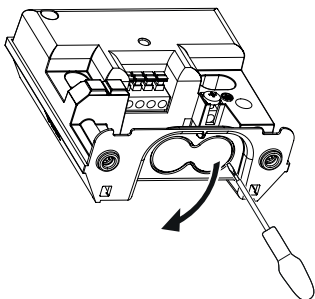

- Šroubovákem opatrně vylomte volitelný otvor pro kabeláž na omítku.

5.6

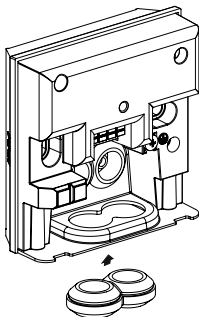

- Zasunout těsnicí zátky.



## 5.7

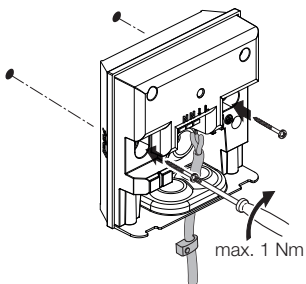

- Kabel provést přístrojem.
- Příklad našroubovat s utahovacím momentem max. 1 Nm.

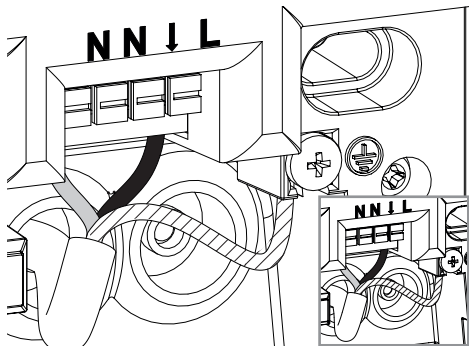

- Přívodní síťové vedení připojit podle schématu zapojení.  
→ „4. Elektrické připojení“

5.9

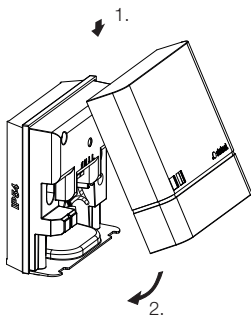

- Nasadit kryt.

5.10

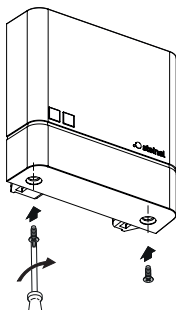

- Našroubovat kryt.



- Zapnout napájení elektrickým proudem.
  - Nastavit funkce.
- „6. Funkce“

## 6. Funkce

### NightmatIQ

U NightmatIQ se soumrakové nastavení provede ručně potenciometrem soumrakového nastavení.



#### Ohrožení elektrickým proudem!

Při kontaktu s vodivými díly může dojít k úrazu elektrickým proudem, popáleninám nebo smrti.

- Vypnout proud a přerušit přívod napětí.
- Zkoušečkou napětí zkontrolovat, zda je vedení bez napětí.
- Zajistit, aby přívod napětí zůstal přerušovaný.

- **Nastavení z výroby**

- Soumrakové nastavení: 75 lx

### Soumrakové nastavení (G)

Reakční hodnota jasu (stmívání) může být plynule nastavena přibližně na asi 1 až 75 lx.

- ☀ = provoz za soumraku (asi 75 lx)
- ☾ = provoz za soumraku/noční provoz (asi 1 lx)

## Ruční soumrakové nastavení NightmatIQ

6.1

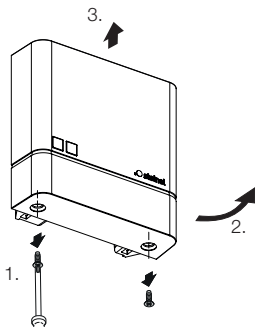

- Vypnout napájení elektrickým proudem.
- Zkontrolovat, zda je vypnutý přívod napětí.
- Odšroubovat kryt.

6.2

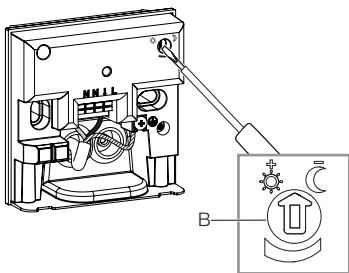

- Plynule nastavit požadovanou prahovou reakční hodnotu soumrakového nastavení pomocí šroubováku.

6.3

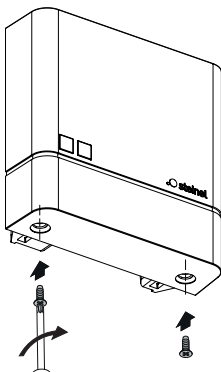

- Našroubovat kryt.

6.4



- Zapnout napájení elektrickým proudem.

## NightmatIQ Plus

U NightmatIQ Plus se nastavení funkcí provede aplikací Steinel Connect.

### Aplikace Steinel Connect

Pro konfiguraci přístroje pomocí smartphonu nebo tabletu si musíte z vašeho AppStore stáhnout aplikaci Connect App STEINEL. Je potřebný smartphone nebo tablet s Bluetooth.



Android



iOS



Funkce, které lze nastavit aplikací Connect App Steinel:

- Soumrakové nastavení.

Upozornění:

K vyloučení chybných funkcí musí být zachována minimální vzdálenost 3 m od routeru WLAN a přístupových bodů.

### Funkce LED

Inicializace: Trvale svítí LED.

Normální provoz: LED nesvítí.

Identifikace: Pomalu bliká LED.

Aktualizace firmware: LED rychle bliká.

Chyba: LED rychle bliká.



## Nastavení z výroby

- Soumrakové nastavení: 1 000 lx

### Soumrakové nastavení

Reakční hodnota jasu (stmívání) může být plynule nastavena přibližně na asi 1 až 1 000 lx.

- ☉ = provoz za soumraku (asi 1 000 lx)
- ☾ = provoz za soumraku /noční provoz (asi 1 lx)

### Propojení do sítě Bluetooth (Bluetooth Mesh)

Senzorový spínač odpovídá standardu Bluetooth Mesh.

Může být propojen do sítě se všemi výrobky, které odpovídají standardu Bluetooth Mesh.

Senzorový spínač se konfiguruje aplikací Steinel Connect.

U prvního spojení mezi senzorovým spínačem a aplikací Steinel Connect se na smartphone nebo tablet uloží příslušné síťové klíče. Díky klíčům je vyloučen neoprávněný přístup k senzoru.

Síťový klíč musí být sdílen pro přístup prostřednictvím jiného smartphonu nebo tabletu.

### Doby spínání

Vedle nastavení soumrakové hodnoty lze aplikaci použít také k nastavení dob spínání, při kterých se připojené spotřebiče zapínají nebo vypínají.

NightmatIQ plus přijímá aktuální čas prostřednictvím spojení Bluetooth pomocí smartphonu/tabletu a používá jej pro budoucí spínání.

Bude-li přerušeno napětí NightmatIQ plus, ztratí se uložený přesný čas. Na základě průběhu slunečního svitu v předchozích dnech stanoví NightmatIQ plus přibližný přesný čas. K obnovení přesného času je potřebné opětovné spojení s aplikací.

## 7. Čištění a údržba

Přístroj je bezúdržbový.



**Ohrožení elektrickým proudem!**

Kontakt vody s vodivými díly může vést k úrazu elektrickým proudem, popáleninám nebo smrti.

- Přístroj čistěte pouze, když je suchý.

### **Nebezpečí věcných škod!**

Použitím nesprávného čisticího prostředku může být přístroj poškozen.

- Přístroj vyčistěte mírně navlhčenou utěrkou bez čisticích prostředků.

## 8. Likvidace

Elektrická zařízení, baterie, příslušenství a obaly musí být odvezeny k ekologickému opětovnému zhodnocení.



**Nevyhazujte elektrická zařízení a baterie do domovního odpadu!**

### **Jen pro země EU:**

V souladu s platnou evropskou směrnicí o odpadních elektrických a elektronických zařízeních a jejím převedení do národního práva musí být nepoužitelná elektrická zařízení a baterie separovány a odevzdány k ekologickému opětovnému zhodnocení.

## 9. Záruka výrobce

Tento výrobek firmy Steinel je vyráběn s maximální pozorností věnovanou jeho funkčnosti a bezpečnosti, které byly vyzkoušeny podle platných předpisů, přičemž se výrobek rovněž podrobil namátkové výstupní kontrole. Firma Steinel přebírá záruku za bezvadné provedení a funkčnost. Záruka se poskytuje v délce 36 měsíců a začíná dnem prodeje výrobku spotřebiteli. Odstraněny vám budou výrobní vady a závady zapříčiněné vadným materiálem, přičemž záruka spočívá v opravě nebo výměně chybného dílu dle našeho výběru. Záruka se nevztahuje na škody na dílech podléhajících opotřebení, na škody a vady zapříčiněné nesprávným zacházením nebo údržbou. Uplatňování dalších nároků následných škod na cizích věcech je vyloučeno. Záruka bude uznána jen tehdy, bude-li nedemontovaný přístroj dobře zabalen, přiložen krátký popis závady, pokladní stvrzenka nebo faktura (datum prodeje a razítko prodejny), poslán na adresu příslušného servisu.

### **Servisní opravy:**

Po uplynutí záruční doby nebo v případě závad bez nároku na záruku se ve vašem nejbližším servisu zeptejte na možnost opravy.

**3**LETÁ  
ZÁRUKA  
VÝROBCE

## 10. Technické parametry

- Rozměry (v × š × h): 95 × 95 × 38 mm
- Připojení k elektrické síti: 220–240 V, 50/60 Hz
- Příkon:  
NightmatIQ <0,7 W  
NightmatIQ plus <0,5 W
- Soumrakové nastavení:  
NightmatIQ: 1–75 lx  
NightmatIQ plus: 1–1 000 lx
- Sensorika: fototranzistor
- Teplotní rozmezí: -20 až +40 °C
- Frekvence Bluetooth (jen NightmatIQ plus):  
2,4–2,48 GHz
- Vysílací výkon Bluetooth (jen NightmatIQ plus):  
4 dBm/2,5 mW
- Krytí: IP 54

### Spínaný výkon

- zatížení žárovky/halogenové žárovky: 1 000 W
- nízkonapěťové halogenové žárovky: 1 000 VA
- zářivky nekompenzované: 500 VA
- zářivky sériově kompenzované: 500 VA
- zářivky paralelně kompenzované: 500 VA
- zářivky elektronické předřadné zařízení: 250 W
- žárovky LED <2 W: 100 W
- žárovky LED >2 W <8 W: 125 W
- žárovky LED >8 W: 250 W
- kapacitní zatížení: 88 µF

## 11. Odstranění poruch

### **Přístroj bez napětí.**

- Pojistka není zapnutá nebo je poškozená.
  - Zapnout pojistku.
  - Vyměnit poškozenou pojistku.
- Vedení přerušené.
  - Zkontrolovat vedení pomocí zkoušečky napětí.
- Zkrat v přívodním síťovém vedení.
  - Zkontrolovat připojení.
- Eventuálně vypnutý stávající síťový vypínač.
  - Zapnout síťový vypínač.

### **Přístroj nezapíná.**

- Zvoleno nesprávné soumrakové nastavení.
  - Znovu nastavit soumrakové nastavení.
- Síťový vypínač v poloze vypnuto.
  - Nastavit síťový vypínač.
- Pojistka není zapnutá nebo je poškozená.
  - Zapnout pojistku.
  - Vyměnit poškozenou pojistku.

# Obsah

1.	O tomto dokumente	3
2.	Všeobecné bezpečnostné pokyny	3
3.	Popis výrobku	4
4.	Elektrické pripojenie	9
5.	Montáž	10
6.	Funkcia	19
7.	Čistenie a údržba	24
8.	Zneškodnenie	24
9.	Záruka výrobcu	25
10.	Technické údaje	26
11.	Odstraňovanie porúch	27

# 1. O tomto dokumente

- Chránené autorským právom. Dotlač, aj keď iba v skrátenej verzii, je povolená iba s naším súhlasom.
- Vyhradzuje si právo na zmeny slúžiace technickému pokroku.



**Varovanie pred nebezpečenstvami!**



**Varovanie pred nebezpečenstvom v dôsledku zásahu elektrickým prúdom!**



**Varovanie pred nebezpečenstvom v dôsledku pôsobenia vody!**

# 2. Všeobecné bezpečnostné pokyny



**Nebezpečenstvo v dôsledku nedodržania návodu na obsluhu!**

Tento návod obsahuje dôležité informácie o bezpečnej manipulácii s výrobkom. V texte sa nachádzajú upozornenia na možné nebezpečenstvá. Nedodržanie pokynov môže spôsobiť smrť alebo ťažké poranenia.

- Návod si dôkladne prečítajte.
- Dodržiavajte bezpečnostné pokyny.
- Návod uložte na dostupnom mieste.
- Práca s elektrickým prúdom môže viesť k nebezpečným situáciám. Pri kontakte s dielmi, ktoré vedú elektrický prúd, môže dôjsť k elektrickému šoku, popáleninám alebo smrti.
- Prácu na sieťovom napätí smie vykonávať len kvalifikovaný odborný personál.
- Dodržiavajte národné inštaláčne predpisy a podmienky pripojenia (napr. DE: VDE 0100, AT: ÖVE-ÖNORM E8001-1, CH: SEV 1000).
- Používajte iba originálne náhradné diely.
- Opravy smie vykonávať iba odborná prevádzka.

## 3. Popis výrobku

### Správne používanie NightmatIQ

- Súmerakový spínač je vhodný na nástennú montáž v interiéroch a exteriéroch.
- Funkcia nastavenia stmievania/svitania sa uskutočňuje prostredníctvom potenciometra.
- Použiteľný ako samostatný senzor.

### Správne používanie NightmatIQ Plus

- Súmerakový spínač je vhodný na nástennú montáž v interiéroch a exteriéroch.
- Funkcia sa nastavuje pomocou aplikácie Steinel Connect.
- Použiteľný ako samostatný senzor alebo zosieťovaný pomocou Bluetooth.

### Princíp fungovania

- Súmerakový spínač využíva svetelný senzor na detekciu jasú okolia a porovnáva ho s nastavenou prahovou hodnotou jasú.
- Ak je jas okolia nižší ako prahová hodnota jasú, pripojený spotrebič sa zapne.
- Ak je jas okolia vyšší ako prahová hodnota jasú, pripojený spotrebič sa vypne.



## Rozsah dodávky NightmatIQ/NightmatIQ Plus

3.1

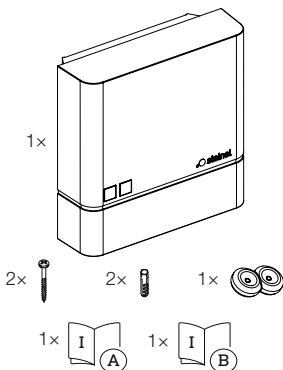

- 1 NightmatIQ/NightmatIQ Plus
- 2 skrutky
- 2 hmoždinky
- 1 tesniaca zátka
- 1 karta bezpečnostných údajov
- 1 stručný návod

## Rozměry výrobku NightmatIQ/NightmatIQ Plus

3.2

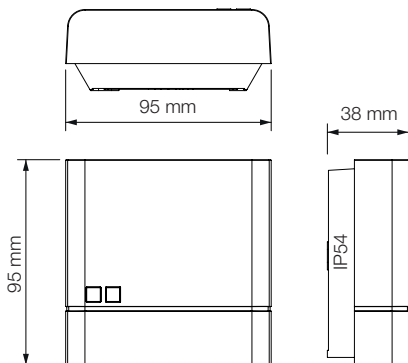

## Prehľad dielov výrobku NightmatIQ

3.3

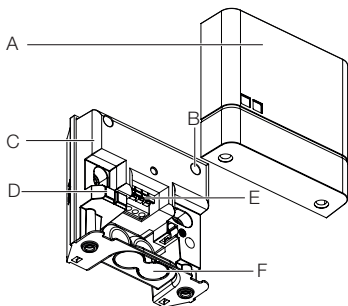

- A kryt
- B potenciometer na nastavenia stmievania/svitania
- C teleso súmrakového spínača
- D senzor jasů
- E pripojovacia svorka
- F voliteľný otvor pre vedenie káblov na omietke

3.4



- G detailný pohľad: potenciometer na nastavenia stmievania/svitania

## Prehľad dielov výrobku NightmatIQ Plus

3.5

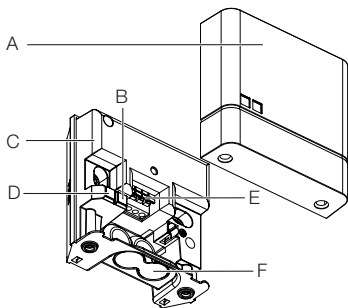

- A kryt
- B stavová LED
- C teleso súmrakového spínača
- D senzor jasů
- E pripojovacia svorka
- F voliteľný otvor pre vedenie káblov na omietke

## 4. Elektrické pripojenie

### Schéma zapojenia

4.1

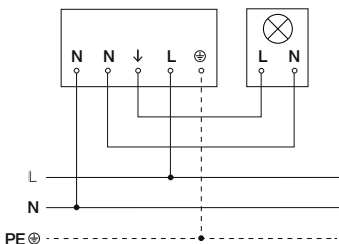

Napájacie vedenie pozostáva z 3-žilového kábla:

- L** = fáza (zvyčajne čierna, hnedá alebo sivá)
- N** = neutrálny vodič (zvyčajne modrý)
- PE** = ochranný vodič (zeleno-žltý)

Výrobok je možné pripojiť aj elektricky k sieťovému spínaču, ak je zaistené, že sieťový spínač bude vždy zapnutý.

Tesniace zátky sú určené pre napájacie vedenie s vonkajším priemerom 5 – 10 mm.

## 5. Montáž



### **Nebezpečenstvo zásahu elektrickým prúdom!**

Pri kontakte s dielmi, ktoré vedú elektrický prúd, môže dôjsť k elektrickému šoku, popáleninám alebo smrti.

- Odpojte elektrický prúd a prerušte prívod napätia.
- Skontrolujte beznapäťovosť pomocou skúšačky napätia.
- Ubezpečte sa, že prívod napätia zostane prerušený.

### **Nebezpečenstvo materiálnych škôd!**

Zámena prípojných vedení môže spôsobiť skrat.

- Identifikujte jednotlivé prípojné vedenia.
- Prípojné vedenia správne zapojte.

### **Príprava na montáž**

- Všetky diely skontrolujte vzhľadom na poškodenie. Pri poškodeniach výrobok neuvádzajte do prevádzky.
- Vyberte vhodné miesto montáže.
  - Miesto bez otrasov.
  - Oblasti bez nebezpečenstva výbuchu.
  - Povrchy bez ľahko horľavého materiálu.
  - Zariadenie nesmie byť ovplyvňované svetlom pripojeného spotrebiča.

## Montážny postup

5.1

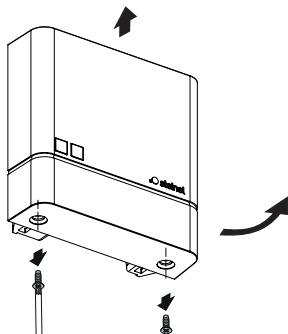

- Vypnite napájanie elektrickým prúdom.
- Skontrolujte, či je odpojený prívod napätia.
- Odskrutkujte kryt a odložte ho.

5.2

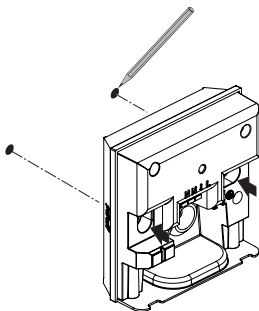

- Naznačte diery na vŕtanie.

### 5.3

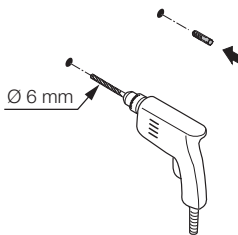

- Vyvrtajte diery (ø 6 mm) a vložte hmoždinky.



## Variant montáže pod omietku

5.4

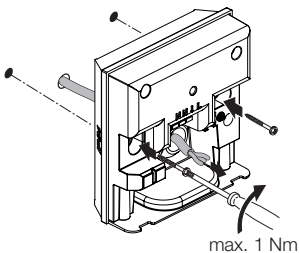

- Kábel prevedte cez zariadenie.
- Zariadenie priskrutkujte krútiacim momentom max. 1 Nm.

## Varianta montáže na omietku

5.5

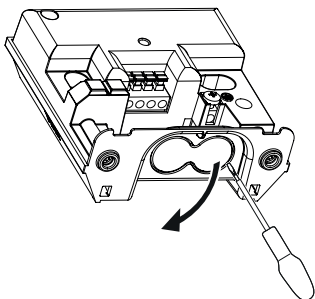

- Skrutkovačom opatrne vylomte voliteľný otvor pre vedenie káblov na omietke.

5.6



- Vložte tesniace zátky.

## 5.7

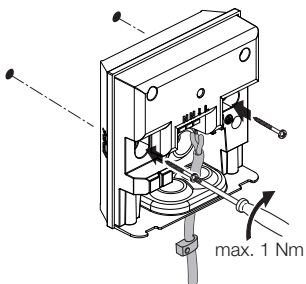

- Kábel prevedte cez zariadenie.
- Zariadenie priskrutkujte krútiacim momentom max. 1 Nm.

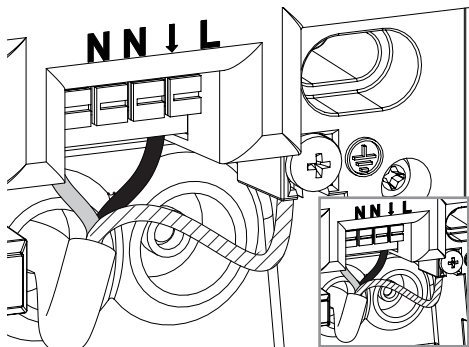

- Pripojte napájacie vedenie podľa schémy zapojenia.  
→ „4. Elektrické pripojenie“

5.9

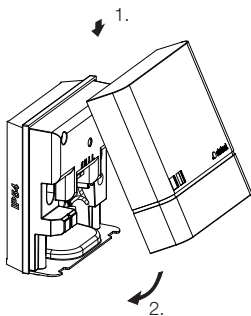

- Nasadte kryt.

5.10

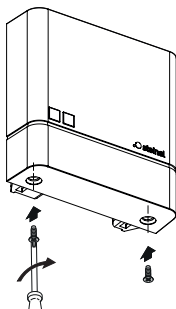

- Naskrutkujte kryt.



- Zapnite napájanie elektrickým prúdom.
  - Nastavte funkcie.
- „6. Funkcia“

## 6. Funkcia

### NightmatIQ

Na zariadení NightmatIQ sa hodnota stmievania/svitania nastavuje ručne pomocou potenciometra na nastavenie stmievania/svitania.



**Nebezpečenstvo zásahu elektrickým prúdom!**

Pri kontakte s dielmi, ktoré vedú elektrický prúd, môže dôjsť k elektrickému šoku, popáleninám alebo smrti.

- Odpojte elektrický prúd a prerušte prívod napätia.
- Skontrolujte beznapäťovosť pomocou skúšačky napätia.
- Ubezpečte sa, že prívod napätia zostane prerušený.

- **Nastavenia z výroby**

- Nastavenie stmievania: 75 lx

### Nastavenie stmievania (G)

Prah detegovateľného jasú (stmievanie/svitanie) je možné plynulo nastaviť od cca 1 do 75 lx.

- ☀ = prevádzka pri stmievaní/svitani (cca 75 lx)
- ☾ = prevádzka pri stmievaní a svitaní/nočná prevádzka (cca 1 lx)

## Ručné nastavenie stmievania/svitania NightmatIQ

6.1

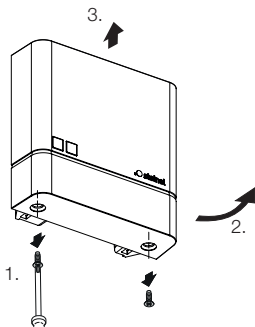

- Vypnite napájanie elektrickým prúdom.
- Skontrolujte, či je odpojený prívod napätia.
- Odskrutkujte kryt.

6.2

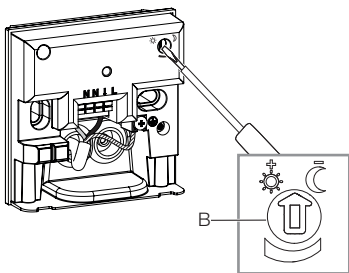

- Požadovaný prah reakcie nastavenia stmievania/svitania nastavte plynulo pomocou skrutkovača.



6.3

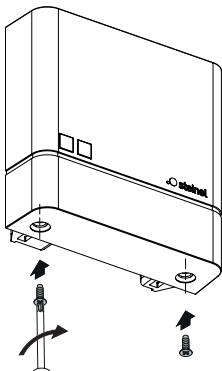

- Naskrutkujte kryt.

6.4



- Zapnite napájanie elektrickým prúdom.

## NightmatIQ Plus

Na zariadení NightmatIQ Plus sa funkcie nastavujú prostredníctvom aplikácie Steinel Connect.

### Aplikácia Steinel Connect

Na konfiguráciu výrobku pomocou smartfónu alebo tabletu si musíte stiahnuť aplikáciu STEINEL Connect z obchodu s aplikáciami. Na to je potrebný smartfón alebo tablet s funkciou Bluetooth.



Android



iOS



Funkcie, ktoré je možné nastaviť pomocou aplikácie Steinel Connect:

- nastavenie stmievania/svitania.

Upozornenie:

Je potrebné dodržiavať minimálnu vzdialenosť 3 m od WiFi routera a prístupových bodov, aby sa vylúčili chybné funkcie.

### Funkcia LED

Inicializácia: LED svieti trvalo.

Normálna prevádzka: LED nesvieti.

Identifikácia: LED bliká pomaly.

Aktualizácia firmvéru: LED bliká rýchlo.

Chyba: LED bliká rýchlo.

## Nastavenia z výroby

- Nastavenie stmievania: 1 000 lx

## Nastavenie stmievania/svitania

Prah detegovateľného jas (stmievanie/svitanie) je možné plynulo nastaviť od cca 1 do 1 000 lx.

- ☉ = prevádzka pri stmievaní/svitani (cca 1000 lx)
- ☾ = prevádzka pri stmievaní a svitaní/nočná prevádzka (cca 1 lx)

## Zosieťovanie pomocou Bluetooth (Bluetooth Mesh)

Senzorový spínač zodpovedá štandardu Bluetooth Mesh. Môže byť zosieťovaný so všetkými produktmi, ktoré zodpovedajú štandardu Bluetooth Mesh.

Konfigurácia senzorového spínača sa uskutočňuje prostredníctvom aplikácie Steinel Connect. Pri prvom spojení medzi senzorovým spínačom a aplikáciou Steinel Connect sa v smartfóne alebo tablete uloží príslušný sieťový kľúč.

Vďaka kľúču je vylúčený nepovolený prístup k senzoru.

Pre prístup prostredníctvom ďalšieho smartfónu alebo tabletu musí byť sieťový kľúč zdieľaný.

## Časy spínania

Okrem nastavenia hodnoty stmievania/svitania možno cez aplikáciu nastaviť aj časy spínania, kedy sa majú pripojené spotrebiče zapnúť, resp. vypnúť.

NightmatIQ Plus prijíma aktuálny čas prostredníctvom Bluetooth spojenia so smartfónom/tabletom a používa ho na budúce spínanie.

Ak sa preruší napájanie zariadenia NightmatIQ Plus, stratí uložený čas. NightmatIQ Plus určuje približný čas na základe pohybu Slnka v predchádzajúcich dňoch. Aby bolo možné obnoviť presný čas, je potrebné znova nadviazať spojenie s aplikáciou.

## 7. Čistenie a údržba

Výrobok nevyžaduje údržbu.



**Nebezpečenstvo zásahu elektrickým prúdom!**

Pri kontakte vody a dielov, ktoré vedú elektrický prúd, môže dôjsť k elektrickému šoku, popáleninám alebo smrti.

- Výrobok čistite iba v suchom stave.

### **Nebezpečenstvo materiálnych škôd!**

Výrobok sa môže poškodiť používaním nevhodných čistiacich prostriedkov.

- Výrobok čistite mierne navlhčenou handrou bez čistiacieho prostriedku.

## 8. Zneškodnenie

Elektrické spotrebiče, batérie, príslušenstvo a obaly odovzdajte na ekologickú recykláciu.



**Elektrické spotrebiče a batérie nevyhadzujte do komunálneho odpadu!**

### **Iba pre krajiny EÚ:**

Podľa platnej európskej smernice o odpade z elektrických a elektronických zariadení a jej implementácie do národnej legislatívy sa musia nepoužívané elektrické a elektronické zariadenia a batérie zbierať separovane a odovzdať na ekologickú recykláciu.

## 9. Záruka výrobcu

Tento výrobok spoločnosti Steinel bol vyrobený s maximálnou dôslednosťou, skontrolovaný z hľadiska funkčnosti a bezpečnosti podľa platných predpisov a následne podrobený náhodnej kontrole. Spoločnosť Steinel preberá záruku za bezchybný stav a funkčnosť. Záručná doba je 36 mesiacov a začína plynúť dňom predaja spotrebiteľovi. Odstránime nedostatky, ktoré vyplývajú z chyby materiálu alebo výrobnnej chyby, záručné plnenie sa uskutočňuje opravou alebo výmenou chybných dielov podľa nášho uváženia. Záručné plnenie sa nevzťahuje na poškodenie opotrebovateľných dielov ani na škody a nedostatky, ktoré vzniknú nesprávnym zaobchádzaním alebo údržbou. Ďalšie následné škody na cudzích objektoch sú zo záruky vylúčené.

Záruka je platná len vtedy, ak sa nerozobraný prístroj s krátkym popisom chyby spolu s pokladničným dokladom alebo faktúrou (dátum kúpy a pečiatka predajcu) zašle riadne zabalený do príslušného servisu.

### **Servis pre opravy:**

Po uplynutí záručnej doby alebo v prípade chýb, na ktoré sa nevzťahuje záruka, sa o možnosti opravy informujte na najbližšej servisnej stanici.

**3** ROKY  
ZÁRUKA  
VÝROBCU

## 10. Technické údaje

- Rozmery (H x B x T): 95 x 95 x 38 mm
- Sieťová prípojka: 220 – 240 V, 50/60 Hz
- Príkon: *NightmatIQ* < 0,7 W  
*NightmatIQ plus* < 0,5 W
- Nastavenie stmievania/svitania: *NightmatIQ*: 1 – 75 lx  
*NightmatIQ plus*: 1 – 1000 lx
- Senzorika: fototranzistor
- Teplotný rozsah: -20 až +40 °C
- Frekvencia Bluetooth (iba *NightmatIQ plus*): 2,4 – 2,48 GHz
- Vysielací výkon Bluetooth (iba *NightmatIQ plus*): 4 dBm/2,5 mW
- Krytie: IP 54

### Spínací výkon

- Zatiaženie žiarovky/halogénovej žiarovky: 1000 W
- Nízkovoltové halogénové žiarovky: 1000 VA
- Žiarivky nekompenzované: 500 VA
- Žiarivky so sériovou kompenzáciou: 500 VA
- Žiarivky s paralelnou kompenzáciou: 500 VA
- Žiarivky s predradníkom: 250 W
- LED svetelné zdroje <2 W: 100 W
- LED svetelné zdroje >2 W <8 W: 125 W
- LED svetelné zdroje >8 W: 250 W
- Kapacitné zatáženie: 88 µF

## 11. Odstraňovanie porúch

### **Výrobok bez napätia.**

- Poistka nie je zapnutá alebo je chybná.
  - Zapnite poistku.
  - Vymeňte chybnú poistku.
- Vedenie je prerušené.
  - Skontrolujte vedenie pomocou skúšačky napätia.
- V napájacom vedení je skrat.
  - Skontrolujte prípojky.
- Prípadne zabudovaný sieťový spínač je vypnutý.
  - Zapnite sieťový spínač.

### **Výrobok sa nezapína.**

- Nastavenie stmievania/svitania je nesprávne zvolené.
  - Nanovo nastavte nastavenie stmievania/svitania.
- Sieťový spínač je vypnutý.
  - Nastavte sieťový spínač.
- Poistka nie je zapnutá alebo je chybná.
  - Zapnite poistku.
  - Vymeňte chybnú poistku.

## Spis treści

1.	Informacje o tym dokumencie	3
2.	Ogólne zasady bezpieczeństwa	3
3.	Opis urządzenia	4
4.	Przyłącze elektryczne	9
5.	Montaż	10
6.	Działanie	19
7.	Czyszczenie i konserwacja	24
8.	Utylizacja	24
9.	Gwarancja producenta	25
10.	Dane techniczne	26
11.	Sposób usunięcia usterki	27



# 1. Informacje o tym dokumencie

- Dokument chroniony prawem autorskim. Przedruk, także w częściach, wyłącznie po uzyskaniu naszej zgody.
- Zmiany, wynikające z postępu technicznego, zastrzeżone.



**Ostrzeżenie przed zagrożeniami!**



**Ostrzeżenie przed zagrożeniami spowodowanymi prądem elektrycznym!**



**Ostrzeżenie przed zagrożeniami spowodowanymi wodą!**

# 2. Ogólne zasady bezpieczeństwa



**Niebezpieczeństwo wynikające z nieprzestrzegania instrukcji obsługi!**

Niniejsza instrukcja zawiera ważne informacje dot. bezpiecznego używania urządzenia. Należy zwrócić szczególną uwagę na możliwe zagrożenia. Nieprzestrzeganie może doprowadzić do śmierci lub ciężkich obrażeń.

- Należy uważnie przeczytać instrukcję.
- Przestrzegać zasad bezpieczeństwa.
- Przechowywać w miejscu łatwo dostępnym.
- Obchodzenie się z prądem elektrycznym może prowadzić do niebezpiecznych sytuacji. Dotknięcie elementów przewodzących prąd może prowadzić do porażenia prądem, poparzeń lub śmierci.
- Praca przy napięciu sieciowym może być wykonywana wyłącznie przez wykwalifikowany personel specjalistyczny.
- Przestrzegać krajowych przepisów dotyczących instalacji i podłączenia (np. DE: VDE 0100, AT: ÖVE-ÖNORM E8001-1, CH: SEV 1000).
- Używać tylko oryginalnych części zamiennych.
- Naprawy mogą być wykonywane wyłącznie w zakładach specjalistycznych.

### 3. Opis urządzenia

#### **Użytkowanie zgodne z przeznaczeniem NighmatIQ**

- Włączniki zmierzchowe są przeznaczone do montażu na ścianie wewnątrz i na zewnątrz budynku.
- Funkcja ustawianie progu czułości zmierzchowej regulowana za pomocą potencjometru.
- Dostępne jako czujnik pojedynczy.

#### **Użytkowanie zgodne z przeznaczeniem NighmatIQ Plus**

- Włączniki zmierzchowe są przeznaczone do montażu na ścianie wewnątrz i na zewnątrz budynku.
- Funkcje można ustawiać za pomocą aplikacji Steinell Connect
- Dostępne jako czujnik pojedynczy lub w wersji podłączanej do sieci za pomocą Bluetooth

#### **Zasada działania**

- Wyłącznik zmierzchowy wykorzystuje czujnik światła do wykrywania wartości progowej jasności otoczenia i porównuje ją z ustawioną wartością progową jasności.
- Jeżeli wartość progowa jasności otoczenia znajduje się poniżej wartości progowej jasności, podłączone urządzenie odbiorcze zostaje włączone.
- Jeżeli wartość progowa jasności otoczenia znajduje się powyżej wartości progowej jasności, podłączone urządzenie odbiorcze zostaje wyłączone.

## Zakres dostawy NightmatIQ/NightmatIQ Plus

3.1

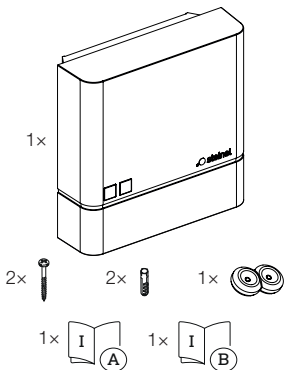

- 1 NightmatIQ/NightmatIQ Plus
- 2 śruby
- 2 kołki
- 1 Zaślepka uszczelniająca
- 1 Karta charakterystyki
- 1 Quick start

## Wymiary produktu NightmatIQ/NightmatIQ Plus

3.2

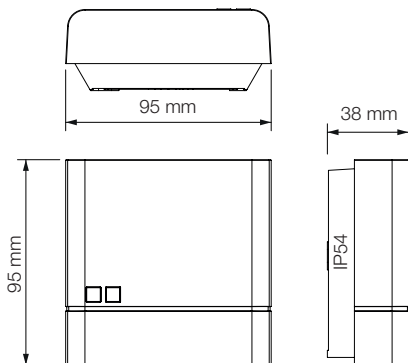

## Przeгляд urządzenia NightmatIQ

3.3

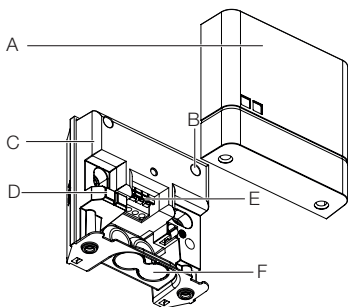

- A Pokrywa
- B Potencjometr ustawiania progu czułości zmierzchowej
- C Obudowa włącznika zmierzchowego
- D Czujnik jasności
- E Zacisk przyłączeniowy
- F Opcjonalny otwór na okablowanie natynkowe

3.4



- G Szczegóły: potencjometr ustawiania progu czułości zmierzchowej

## Przeгляд urządzenia NightmatIQ Plus

3.5

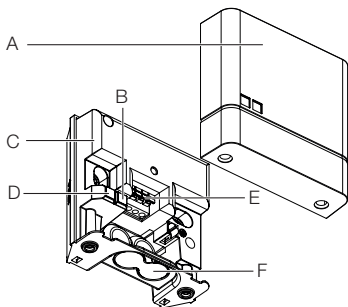

- A Pokrywa
- B Dioda LED informująca o statusie
- C Obudowa włącznika zmierzchowego
- D Czujnik jasności
- E Zacisk przyłączeniowy
- F Opcjonalny otwór na okablowanie natynkowe

## 4. Przyłącze elektryczne

### Schemat połączeń

4.1

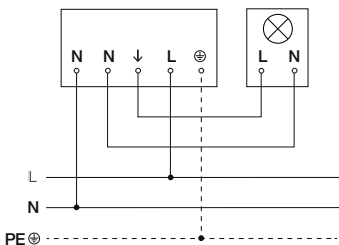

Przewód zasilający jest kablem 3-żyłowym:

- L** = przewód fazowy (najczęściej czarny, brązowy lub szary)
- N** = przewód neutralny (najczęściej niebieski)
- PE** = przewód ochronny (zielono-żółty)

Urządzenie może być również podłączone elektrycznie za wyłącznikiem sieciowym, w przypadku zapewnienia stałego włączenia wyłącznika sieciowego.

Zatyczki uszczelniające przeznaczone są do sieci zasilającej o średnicy zewnętrznej 5–10 mm.

## 5. Montaż



### Zagrożenie stwarzane przez prąd elektryczny!

Dotknięcie elementów przewodzących prąd może prowadzić do porażenia prądem, poparzeń lub śmierci.

- Wyłączyć prąd i przerwać dopływ napięcia.
- Sprawdzić brak napięcia za pomocą próbnika.
- Upewnić się, że doprowadzanie napięcia pozostaje przerwane.

### Niebezpieczeństwo uszkodzeń!

Pomylenie przewodów przyłączeniowych może spowodować zwarcie.

- Zidentyfikować przewody przyłączeniowe.
- Prawidłowo połączyć przewody przyłączeniowe.

### Przygotowanie do montażu

- Sprawdzić wszystkie elementy pod kątem uszkodzenia. W przypadku uszkodzeń nie uruchamiać urządzenia.
- Wybrać odpowiednie miejsce montażu.
  - Zabezpieczenie przed drganiami.
  - Nie montować w obszarach zagrożonych wybuchem.
  - Nie montować na łatwopalnych powierzchniach.
  - Na urządzenie nie może wpływać światło podłączonego urządzenia odbiorczego.



## Czynności montażowe

5.1

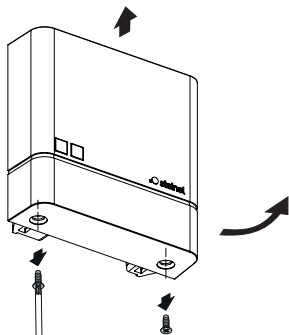

- Wyłączyć zasilanie.
- Sprawdzić, czy dopływ napięcia jest odłączony.
- Odkręcić i zdjąć pokrywę.

5.2

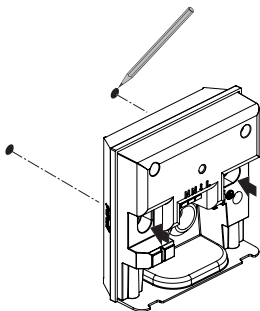

- Zaznaczyć układ nawierceń.

### 5.3

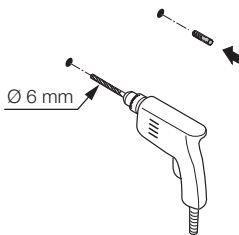

- Wywiercić otwory ( $\varnothing$  6 mm) i włożyć kołki.

## Wersja podtynkowa

5.4

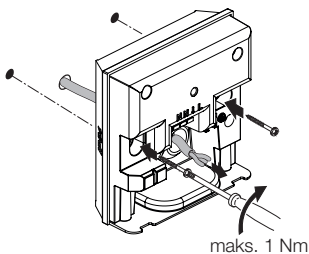

- Poprowadzić kabel przez urządzenie.
- Przykręcić urządzenie momentem obrotowym maks. 1 Nm.

## Wersja natynkowa

5.5

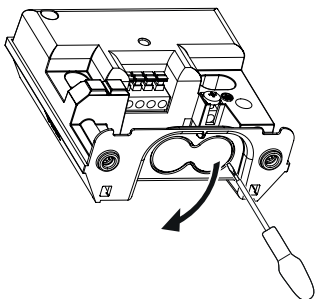

- Ostrożnie podważyć opcjonalny otwór na okablowanie natynkowe za pomocą śrubokręta

5.6

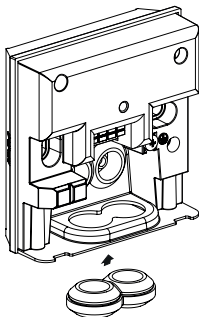

- Założyć zaślepki uszczelniające.

5.7

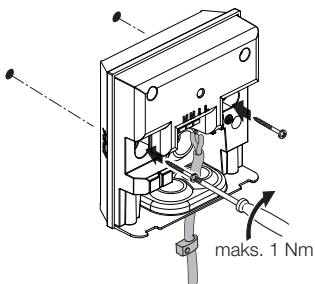

- Poprowadzić kabel przez urządzenie.
- Przykręcić urządzenie momentem obrotowym maks. 1 Nm.

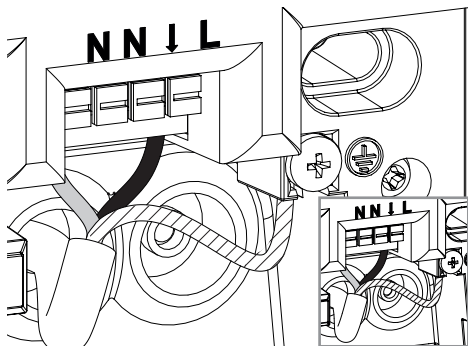

- Podłączyć przewód sieciowy zgodnie z planem połączeń.  
→ „4. Przyłącze elektryczne“

5.9

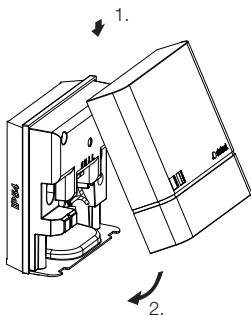

- Założyć pokrywę.

5.10

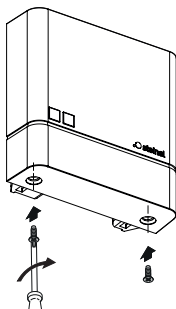

- Przykręcić pokrywę.



- Włączyć zasilanie.
  - Ustawić funkcje.
- „6. Działanie“



## 6. Działanie

### NightmatIQ

W przypadku NightmatIQ ustawianie progu czułości zmierzchowej odbywa się ręcznie za pomocą potencjometru ustawiania progu czułości zmierzchowej.



**Zagrożenie stwarzane przez prąd elektryczny!**

Dotknięcie elementów przewodzących prąd może prowadzić do porażenia prądem, poparzeń lub śmierci.

- Wyłączyć prąd i przerwać dopływ napięcia.
- Sprawdzić brak napięcia za pomocą próbnika.
- Upewnić się, że doprowadzanie napięcia pozostaje przerwane.

- **Ustawienia fabryczne**

- Ustawianie progu czułości zmierzchowej: 75 luksów

### Ustawianie czułości zmierzchowej (G)

Jasność załączania (zmrok) można płynnie regulować w zakresie od ok. 1–75 luksów.

- ☀ = Praca o zmierzchu (ok. 75 luksów)
- ☾ = Praca o zmierzchu/w nocy (ok. 1 luks)

## Ręczne ustawianie progu czułości zmierzchowej NightmatIQ

6.1

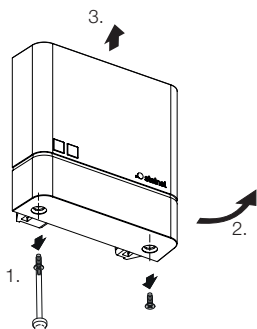

- Wyłączyć zasilanie.
- Sprawdzić, czy dopływ napięcia jest odłączony.
- Odkręcić pokrywę.

6.2

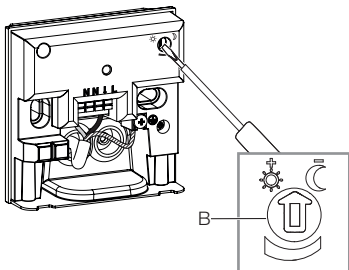

- Ustawić pożądany próg załączania ustawiania progu czułości zmierzchowej płynnie za pomocą śrubokręta.

6.3

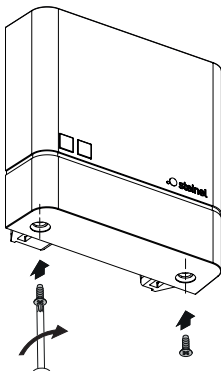

- Przykręcić pokrywę.

6.4



- Włączyć zasilanie.

## NightmatIQ Plus

W przypadku NightmatIQ Plus funkcje można ustawiać za pomocą aplikacji Steinel Connect.

### Aplikacja Steinel Connet

Na potrzeby konfiguracji urządzenia za pomocą smartfonu lub tabletu należy pobrać aplikację STEINEL Connect z AppStore. Niezbędny jest smartfon lub tablet z funkcją Bluetooth.



Android



iOS



Funkcje, które można ustawiać za pomocą aplikacji Steinel Connect:

- Ustawianie czułości zmierzchowej.

Wskazówka:

Aby uniknąć nieprawidłowego działania, należy zachować odstęp od routera WiFi i punktów dostępowych wynoszący co najmniej 3 m.

### Funkcja LED

Inicjalizacja:	dioda LED świeci światłem ciągłym.
Tryb normalny:	dioda LED pozostaje wył.
Identyfikacja:	dioda LED powoli miga.
Aktualizacja oprogramowania	
sprzętowego:	dioda LED szybko miga.
Błąd:	dioda LED szybko miga.

## Ustawienia fabryczne

- Ustawianie progu czułości zmierzchowej: 1 000 luksów

## Ustawianie czułości zmierzchowej

Jasność załączania (zmrok) można płynnie regulować w zakresie od ok. 1–1 000 luksów.

- ☀️ = Praca o zmierzchu (ok. 1000 luksów)
- 🌙 = Praca o zmierzchu/w nocy (ok. 1 luks)

## Łączenie w sieć za pomocą Bluetooth (Bluetooth Mesh)

Wyłącznik czujnika jest zgodny ze standardem Bluetooth Mesh. Można go łączyć w sieć z wszystkimi produktami odpowiadającymi standardowi Bluetooth Mesh.

Wyłącznik czujnika jest konfigurowany za pomocą aplikacji Steinel Connect. Podczas pierwszego podłączenia wyłącznika czujnika do aplikacji Steinel Connect, odpowiednie klucze sieciowe są zapisywane na smartfonie lub tablecie. Klucze uniemożliwiają dostęp do czujnika osobom nieupoważnionym.

Aby uzyskać dostęp za pomocą innego smartfona lub tabletu, należy udostępnić klucz sieciowy.

## Czasy przełączania

Oprócz ustawiania wartości progu czułości zmierzchowej, za pomocą aplikacji można również ustawić czasy przełączania, w których podłączone urządzenie odbiorcze są włączane lub wyłączane.

NightmatIQ plus odbiera aktualny czas poprzez połączenie Bluetooth ze smartfonem/tabletem i wykorzystuje go do późniejszej czynności przełączania.

Jeśli zasilanie urządzenia NightmatIQ plus zostanie przerwane, traci ono zapisany czas. Na podstawie ruchu słońca w poprzednich dniach NightmatIQ plus określa przybliżony czas. Aby przywrócić dokładny czas, konieczne jest ponowne połączenie z aplikacją.

## 7. Czyszczenie i konserwacja

Urządzenie nie wymaga konserwacji.



**Zagrożenie stwarzane przez prąd elektryczny!**

Kontakt elementów przewodzących prąd z wodą może prowadzić do porażenia prądem, poparzeń lub śmierci.

- Urządzenie czyścić tylko jeśli jest suche.

### **Niebezpieczeństwo uszkodzeń!**

Nieodpowiednie środki do czyszczenia mogą spowodować uszkodzenie urządzenia.

- Urządzenie czyścić za pomocą lekko zwilżonej szmatki bez detergentów.

## 8. Utylizacja

Urządzenia elektryczne, baterie, akcesoria i opakowania należy oddać do recyklingu przyjaznego środowisku.



**Nie wyrzucać urządzeń elektrycznych ani baterii wraz z odpadami z gospodarstw domowych!**

### **Tylko dla krajów UE:**

Zgodnie z obowiązującymi dyrektywami europejskimi w sprawie zużytych urządzeń elektrycznych i elektronicznych oraz ich wdrażaniu do prawa krajowego, nienadające się do użytkowania urządzenia elektryczne i baterie należy odbierać osobno i poddawać recyklingowi w sposób przyjazny środowisku.

## 9. Gwarancja producenta

Niniejszy produkt firmy Steinel został wykonany z dużą starannością. Prawidłowe działanie i bezpieczeństwo użytkowania potwierdzają przeprowadzone losowo kontrole jakości oraz zgodność z obowiązującymi przepisami. Firma Steinel udziela gwarancji na prawidłowe właściwości i działanie. Okres gwarancji wynosi 36 miesięcy i rozpoczyna się z dniem sprzedaży użytkownikowi. W ramach gwarancji usuwane są braki wynikające z wad materiałowych lub produkcyjnych, świadczenia gwarancyjne obejmują naprawę lub wymianę wadliwych części, w zależności od potrzeb i zgodnie z naszą decyzją. Gwarancja nie obejmuje uszkodzenia części podlegających zużyciu eksploatacyjnemu, uszkodzeń i usterek spowodowanych przez nieprawidłową obsługę lub konserwację. Gwarancja nie obejmuje odpowiedzialności za szkody wtórne powstałe na przedmiotach trzecich.

Gwarancja jest udzielana tylko wtedy, gdy prawidłowo zapakowane urządzenie (nierozłożone na części) zostanie odesłane do odpowiedniego punktu serwisowego wraz z krótkim opisem usterki, paragonem lub rachunkiem zakupu (opatrzonego datą zakupu i pieczęcią sklepu).

### **Serwis naprawczy:**

Po upływie okresu gwarancji lub w razie usterek nieobjętych gwarancją informacji o możliwości naprawy udziela najbliższy punkt serwisowy.

**3** LATA  
GWARANCJI  
PRODUCENTA

## 10. Dane techniczne

- Wymiary (wys. x szer. x gł.): 95 × 95 × 38 mm
- Zasilanie sieciowe: 220–240 V, 50/60 Hz
- Zużycie energii: NightmatIQ < 0,7 W  
NightmatIQ plus < 0,5 W
- Ustawienie progu czułości zmierzchowej:  
NightmatIQ: 1–75 luksów  
NightmatIQ plus: 1-1000 luksów
- Technika czujników: Fototranzystor
- Zakres temperatur: -20 do +40°C
- Częstotliwość Bluetooth  
(tylko w przypadku NightmatIQ plus): 2,4-2,48 GHz
- Moc nadawcza Bluetooth  
(tylko w przypadku NightmatIQ plus): 4 dBm/2,5 mW
- Stopień ochrony: IP 54

### Moc przełączeniowa

- Obciążenie żarówkami/lampami halogenowymi: 1000 W
- Niskowoltowe lampy halogenowe: 1000 VA
- Świetlówki bez kompensacji: 500 VA
- Świetlówki kompensowane szeregowo: 500 VA
- Świetlówki kompensowane równolegle: 500 VA
- Świetlówki EVG: 250 W
- Lampy LED < 2 W: 100 W
- Lampy LED >2 W >8 W: 125 W
- Lampy LED >8 W: 250 W
- Obciążenie pojemnościowe: 88 μF



## 11. Sposób usunięcia usterki

### Urządzenie bez napięcia.

- Bezpiecznik nie włączony lub uszkodzony.
  - Włączyć bezpiecznik.
  - Wymienić uszkodzony bezpiecznik.
- Przerwany przewód.
  - Sprawdzić przewód próbnikiem napięcia.
- Zwarcie w przewodzie zasilającym.
  - Sprawdzić przyłącza.
- Ewentualnie zainstalowany wyłącznik sieciowy jest wyłączony.
  - Włączyć wyłącznik sieciowy.

### Urządzenie nie włącza się.

- Nieprawidłowo ustawiona czułość zmiernicowa czujnika.
  - Ustawić na nowo czułość zmiernicową czujnika.
- Wyłącznik sieciowy WYŁ.
  - Ustawić wyłącznik sieciowy.
- Bezpiecznik nie włączony lub uszkodzony.
  - Włączyć bezpiecznik.
  - Wymienić uszkodzony bezpiecznik.

# Cuprins

1.	Despre acest document	3
2.	Instrucțiuni generale de securitate	3
3.	Descrierea dispozitivului	4
4.	Conexiune electrică	9
5.	Montaj	10
6.	Funcționarea	19
7.	Curățarea și îngrijirea	24
8.	Eliminarea ca deșeu	24
9.	Garanția de producător	25
10.	Date tehnice	26
11.	Remediarea defecțiunilor.	27

# 1. Despre acest document

- Protejat prin Legea drepturilor de autor. Reproducerea, inclusiv în extras, este permisă numai cu aprobarea noastră.
- Ne rezervăm dreptul de a face modificări care servesc progresului tehnic.



**Atenție, pericole!**



**Atenție, pericole din cauza curentului electric!**



**Atenție, pericole din cauza apei!**

# 2. Instrucțiuni generale de securitate



**Pericol din cauza nerespectării instrucțiunilor de utilizare!**

Aceste instrucțiuni conțin informații importante despre utilizarea sigură a aparatului. Se atrage atenția în mod deosebit asupra pericolelor posibile. Nerespectarea poate duce la deces sau la vătămări corporale grave.

- Citiți cu atenție instrucțiunile.
- Respectați instrucțiunile de siguranță.
- Păstrați la îndemână.
- Manipularea componentelor conducătoare de curent electric poate duce la situații periculoase. Atingerea pieselor conducătoare de curent poate duce la șoc electric, la arsuri sau deces.
- Lucrările la tensiunea de rețea se pot realiza numai de către personal calificat de specialitate.
- Se vor respecta normele de instalare și condițiile de racordare uzuale în țara respectivă (de ex. DE: VDE 0100, AT: ÖVE-ÖNORM E8001-1, CH: SEV 1000).
- Folosiți numai piese de schimb originale.

- Reparațiile se vor efectua numai de către firme de specialitate.

### 3. Descrierea dispozitivului

#### Utilizare conform destinației NighmatIQ

- Comutator fotoelectric, adecvat pentru montarea pe perete în zona interioară și zona exterioară.
- Funcția Setarea luminozității de comutare se poate regla prin intermediul potențiometrului.
- Utilizabil ca senzor individual.

#### Utilizare conform destinației NighmatIQ Plus

- Comutator fotoelectric, adecvat pentru montarea pe perete în zona interioară și zona exterioară.
- Funcțiile se pot regla prin aplicația Steinel Connect:
- Utilizabil ca senzor individual sau interconectat cu Bluetooth.

#### Principiul funcționării

- Comutatorul fotoelectric detectează luminozitatea ambientală cu ajutorul senzorului de lumină și o compară pe aceasta cu valoarea-prag de luminozitate setată.
- Dacă lumina ambientală este mai slabă decât valoarea-prag de luminozitate, consumatorul conectat se aprinde.
- Dacă lumina ambientală este mai puternică decât valoarea-prag de luminozitate, consumatorul conectat se stinge.

## Volumul livrării NightmatIQ / NightmatIQ Plus

3.1

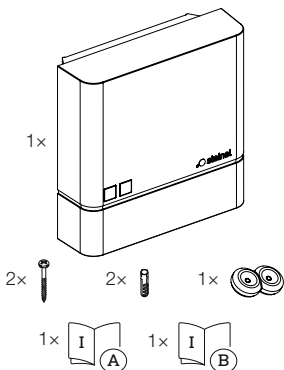

- 1 NightmatIQ / NightmatIQ Plus
- 2 șuruburi
- 2 dibluri
- 1 Bușon de etanșare
- 1 Fișă tehnică de securitate
- 1 Ghid rapid de inițiere

## Dimensiunile produsului NightmatIQ / NightmatIQ Plus

3.2

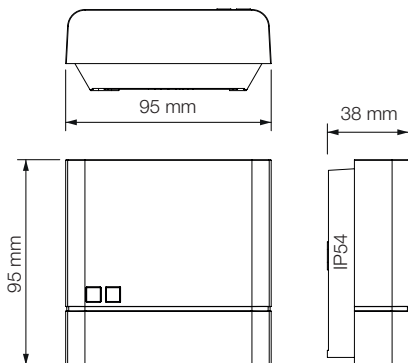

## Prezentare generală a aparatului NightmatIQ

3.3

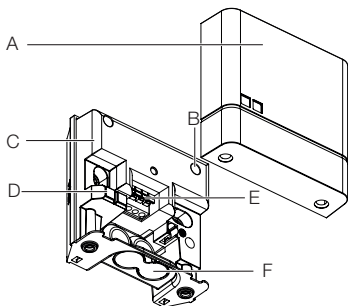

- A Mască
- B Potențiomtru Setarea luminozității de comutare
- C Carcasă comutator fotoelectric
- D Senzor de luminozitate
- E Bornă de conexiune
- F Deschidere opțională pentru cablare pe tencuială

3.4



- G Detaliu: potențiomtru Setarea luminozității de comutare

## Prezentare generală a aparatului NightmatIQ Plus

3.5

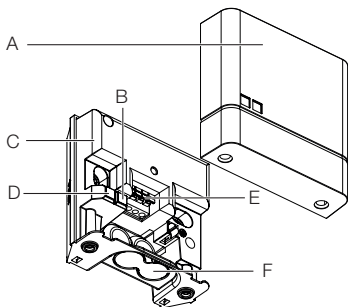

- A Mască
- B LED de stare
- C Carcasă comutator fotoelectric
- D Senzor de luminozitate
- E Bornă de conexiune
- F Deschidere opțională pentru cablare pe tencuială



## 4. Conexiune electrică

### Schemă de conexiuni

4.1

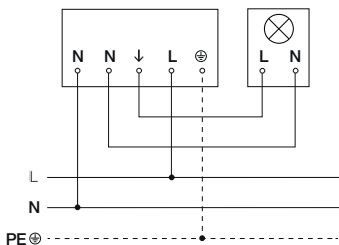

Circuitul de alimentare este format dintr-un cablu cu 3 fire:

- L** = conductor de fază (de obicei negru, maro sau gri)
- N** = conductor neutru (de obicei albastru)
- PE** = conductor de protecție (verde/galben)

Aparatul poate fi conectat și electric după un întrerupător de rețea, dacă se garantează că întrerupătorul de rețea este permanent în stare pornită.

Bușoanele de etanșare sunt prevăzute pentru un cablu de alimentare cu un diametru exterior de 5-10 mm.

## 5. Montaj



### **Pericol din cauza curentului electric!**

Atingerea pieselor conducătoare de curent poate duce la șoc electric, la arsuri sau deces.

- Opriți curentul și întrerupeți alimentarea cu tensiune.
- Verificați absența tensiunii cu ajutorul unui creion de tensiune.
- Asigurați-vă că alimentarea cu tensiune rămâne întreruptă.

### **Pericol de daune materiale!**

O eventuală inversare a cablurilor de conexiune poate duce la scurtcircuit.

- Identificați cablurile de conexiune.
- Conectați corect cablurile de conexiune.

### **Pregătirea montajului**

- Verificați toate componentele pentru a constata dacă prezintă deteriorări. Nu puneți în funcțiune aparatul dacă prezintă deteriorări.
- Alegeți un loc de montaj adecvat.
  - Fără vibrații.
  - Nu în zone cu pericol de explozie.
  - Nu pe suprafețe ușor inflamabile.
  - Aparatul nu trebuie să fie influențat de lumina consumatorului conectat.

## Etapele montării

5.1

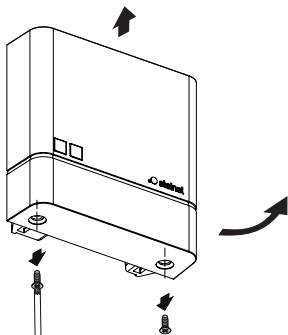

- Opriți alimentarea cu tensiune.
- Verificați ca alimentarea cu tensiune să fie oprită.
- Desfaceți masca din șuruburi și scoateți-o.

5.2

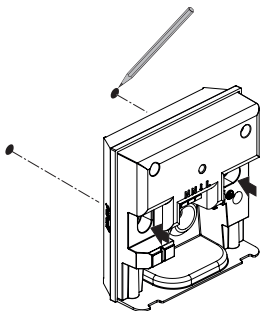

- Marcați locul unde vor fi găurile.

### 5.3

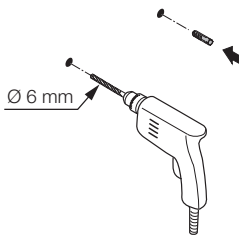

- Faceți găurile ( $\varnothing$  6 mm) și introduceți diblurile.

## Varianta sub tencuială

5.4

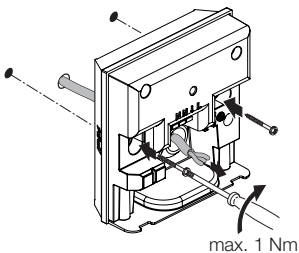

- Treceți cablul prin aparat.
- Fixați aparatul aplicând un cuplu de strângere de max. 1 Nm.

## Varianta pe tencuială

5.5

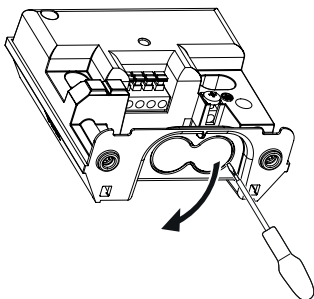

- Spargeți deschiderea opțională pentru cablare pe tencuială, folosind cu atenție o șurubelniță.

5.6



- Introduceți bușoanele de etanșare.

5.7

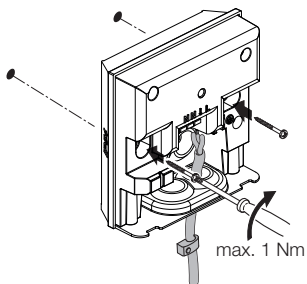

- Treceți cablul prin aparat.
- Fixați aparatul aplicând un cuplu de strângere de max. 1 Nm.

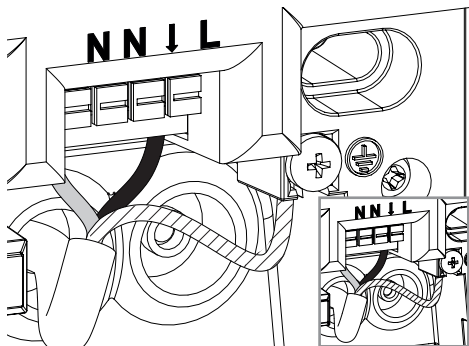

- Conectați cablul de alimentare conform schemei de conexiuni.

→ „4. Conexiune electrică“



5.9

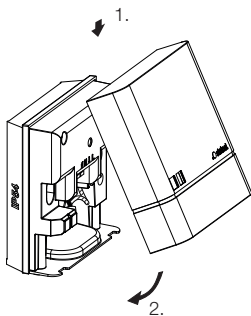

- Montați masca.

5.10

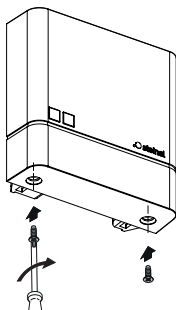

- Fixați capacul în șuruburi.



- Porniți alimentarea cu tensiune.
  - Reglați funcțiile.
- „6. Funcționarea“

## 6. Funcționarea

### NightmatIQ

La NightmatIQ setarea luminozității de comutare se face manual, cu potențiometrul pentru setarea luminozității de comutare.



**Pericol din cauza curentului electric!**

Atingerea pieselor conducătoare de curent poate duce la șoc electric, la arsuri sau deces.

- Opriți curentul și întrerupeți alimentarea cu tensiune.
- Verificați absența tensiunii cu ajutorul unui creion de tensiune.
- Asigurați-vă că alimentarea cu tensiune rămâne întreruptă.

- **Reglaje din fabrică**

- Luminozitate de comutare: 75 lucși

### Reglarea luminozității de comutare (G)

Pragul de comutare (luminozitatea de comutare) poate fi reglat continuu de la cca. 1 lucși până la 75 lucși.

- ☀ = regim de amurg (cca. 75 lucși)
- ☾ = regim de amurg/regim de noapte (cca. 1 lux)

## Setarea manuală a luminozității de comutare NightmatIQ

6.1

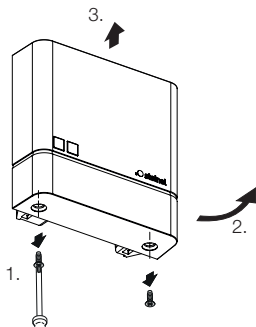

- Opriți alimentarea cu tensiune.
- Verificați ca alimentarea cu tensiune să fie oprită.
- Desfaceți masca din șuruburi.

6.2

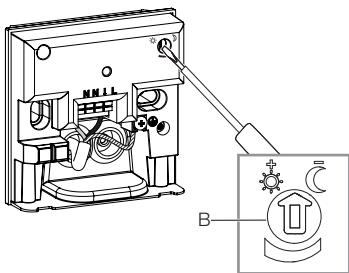

- Setați pragul de declanșare/luminozitatea de comutare în mod continuu, cu ajutorul unei șurubelnițe.

6.3

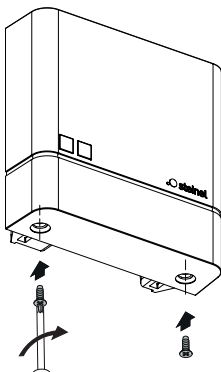

- Fixați capacul în șuruburi.

6.4



- Porniți alimentarea cu tensiune.

## NightmatIQ Plus

La NightmatIQ Plus setarea funcțiilor se face prin aplicația Steinel Connect.

### Aplicația Steinel Connect

Pentru configurarea aparatului folosind un smartphone sau o tabletă trebuie descărcată aplicația STEINEL Connect din AppStore. Este necesar un smartphone sau o tabletă cu Bluetooth.



Android



iOS



Funcțiile care se pot regla prin aplicația Steinel Connect:

- Setarea luminozității de comutare.

Indicație:

Trebuie respectată o distanță minimă de 3 m față de router-ul Wi-Fi și față de punctele de acces, pentru a exclude disfuncțiile.

### Funcție LED

Inițializare: LED-ul luminează permanent.

Regim normal: LED-ul este stins

Identificare: LED-ul clipește lent.

Update firmware: LED-ul clipește rapid.

Eroare: LED-ul clipește rapid.

## Reglaje din fabrică

- Luminozitate de comutare: 1.000 lucși

## Setarea luminozității de comutare

Pragul de comutare (luminozitatea de comutare) poate fi reglat continuu de la cca. 1 lucși până la 1.000 lucși.

- ☀ = regim de amurg (cca. 1.000 lucși)
- ☾ = regim de amurg/regim de noapte (cca. 1 lux)

## Interconectare prin Bluetooth (Bluetooth Mesh)

Întrerupătorul cu senzor corespunde standardului Bluetooth Mesh. Acesta poate fi interconectat cu toate produsele care corespund standardului Bluetooth Mesh.

Configurarea întrerupătorului cu senzor se face prin aplicația Steinel Connect. La prima conectare între întrerupătorul cu senzor și aplicația Steinel Connect, codul de rețea corespunzător se salvează pe smartphone sau pe tabletă. Existența codului exclude accesul neautorizat asupra senzorului.

Pentru a avea acces printr-un alt smartphone sau tabletă, trebuie partajat codul rețelei.

## Ore de comutare

Pe lângă setarea luminozității de comutare, prin intermediul aplicației se pot seta și orele de comutare la care să se APRINDĂ, respectiv STINGĂ consumatorii conectați.

Prin conexiunea Bluetooth cu un smartphone/tabletă, NightmatIQ plus primește ora exactă și o folosește pentru următoarea operație de comutare.

Dacă alimentarea cu tensiune a NightmatIQ plus se întrerupe, ora salvată se pierde. Pe baza cursei solare din ziua precedentă, NightmatIQ plus determină o oră aproximativă. Pentru a restabili ora exactă este necesară o nouă conectare la aplicație.

## 7. Curățarea și îngrijirea

Aparatul nu necesită întreținere.



**Pericol din cauza curentului electric!**

Contactul apei cu pieselor conducătoare de curent poate duce la șoc electric, la arsuri sau deces.

- Nu curățați aparatul decât în stare uscată.

### **Pericol de daune materiale!**

Folosirea unor detergenți inadecvați poate deteriora aparatul.

- Curățați aparatul cu o lavetă ușor umezită, fără detergent.

## 8. Eliminarea ca deșeu

Aparatele electrice, bateriile, accesoriile și ambalajele trebuie să facă obiectul unei reciclări ecologice.



**Nu aruncați aparatele electrice și bateriile la gunoiul menajer!**

### **Numai pentru țările UE:**

În conformitate cu directiva europeană privind eliminarea deșeurilor electrice și electronice în vigoare și transpunerii ei în legislația națională, aparatele electrice și bateriile care nu mai pot fi utilizate trebuie să fie colectate separat și să facă obiectul unei reciclări ecologice.



## 9. Garanția de producător

Acest produs Steinel a fost fabricat cu maximă atenție, verificat din punctul de vedere al funcționării și al siguranței și supus unor controale aleatorii.

Steinel garantează structura și funcționarea ireproșabilă a acestui produs. Termenul de garanție este de 36 de luni și începe de la data vânzării produsului către consumator. Garanția acoperă deficiențele bazate pe defecte de material și fabricație. Îndeplinirea garanției se realizează prin repararea sau înlocuirea pieselor defecte, conform opțiunii noastre. Garanția nu se aplică pieselor de uzură și nici deteriorărilor sau deficiențelor cauzate de utilizarea sau întreținerea necorespunzătoare. Este exclusă compensarea daunelor provocate altor obiecte.

Garanția este valabilă doar dacă aparatul nedezasamblat este trimis la centrul de service competent într-un ambalaj adecvat, împreună cu o scurtă descriere a defecțiunii, cu bonul de casă sau cu factura (cu data cumpărării și cu ștampila distribuitorului).

### **Reparații și post-garanție:**

După ieșirea din termenul de garanție sau în cazul defecțiunilor pentru care nu beneficiați de reparații în garanție, informați-vă cu privire la posibilitatea reparației la centrul de service cel mai apropiat.

## 10. Date tehnice

- Dimensiuni (înălțime x lățime x adâncime):  
95 x 95 x 38 mm
- Alimentare de la rețea: 220-240 V, 50/60 Hz
- Consum de putere:  
NightmatIQ < 0,7 W  
NightmatIQ plus < 0,5 W
- Setarea luminozității de comutare  
NightmatIQ: 1-75 lucși  
NightmatIQ plus: 1-1.000 lucși
- Senzori: fototranzistor
- Interval termic: -20 până la +40 °C
- Frecvență Bluetooth (numai NightmatIQ plus):  
2,4-2,48 GHz
- Putere de emisie Bluetooth (numai NightmatIQ plus):  
4 dBm/2,5 mW
- Tip protecție: IP 54

### Capacitate de comutare

- Sarcină bec/lampă cu halogen: 1.000 W
- Lămpi cu halogen, cu voltaj mic: 1.000 VA
- Lămpi cu tub fluorescent, necompensate: 500 VA
- Lămpi cu tub fluorescent, compensate în șir: 500 VA
- Lămpi cu tub fluorescent, compensate paralel: 500 VA
- Lămpi cu tub fluorescent, balast electronic: 250 W
- Lămpi cu LED <2W: 100 W
- Lămpi cu LED >2W <8W: 125 W
- Lămpi cu LED >8W: 250 W
- Sarcină capacitivă: 88 μF

## 11. Remedierea defecțiunilor.

### **Aparat fără tensiune.**

- Siguranță necuplată sau defectă.
  - Cuplați siguranța.
  - Dacă este defectă, schimbați siguranța.
- Cablu întrerupt.
  - Verificați cablul cu un testor de tensiune.
- Scurtcircuit în cablul de alimentare.
  - Verificați conexiunile.
- Întrerupătorul de rețea eventual existent este decuplat.
  - Cuplați întrerupătorul de rețea.

### **Aparatul nu se aprinde.**

- Reglarea luminozității de comutare este incorectă.
  - Resetați luminozitatea de comutare.
- Întrerupător de rețea OPRIT.
  - Porniți întrerupătorul de rețea.
- Siguranță necuplată sau defectă.
  - Cuplați siguranța.
  - Dacă este defectă, schimbați siguranța.

## Vsebina

1.	O tem dokumentu	3
2.	Splošna varnostna navodila	3
3.	Opis naprave	4
4.	Električni priključek	9
5.	Montaža	10
6.	Delovanje	19
7.	Čiščenje in nega	24
8.	Odstranjevanje	24
9.	Garancija proizvajalca	25
10.	Tehnični podatki	26
11.	Odprava motenj	27

# 1. O tem dokumentu

- Zaščiteno z avtorskimi pravicami. Ponatis v celoti ali po delih je dovoljen le z našim soglasjem.
- Spremembe zaradi tehničnega napredka so pridržane.



**Opozorilo pred nevarnostmi!**



**Opozorilo pred nevarnostmi zaradi elektrike!**



**Opozorilo pred nevarnostmi zaradi vode!**

# 2. Splošna varnostna navodila



**Če ne upoštevate navodil za uporabo, grozi nevarnost!**

Ta navodila vsebujejo pomembne informacije za varno uporabo naprave. Še posebej opozarjamo na mogoče nevarnosti. Neupoštevanje lahko ima za posledico smrtne ali težje poškodbe.

- Navodila skrbno preberite.
- Upoštevajte varnostne napotke.
- Shranite jih na dostopnem mestu.
- Ravnanje z električnim tokom lahko povzroči nevarne situacije. Dotikanje delov pod napetostjo lahko povzroči električni udar, opekline ali smrt.
- Dela na omrežni napetosti lahko izvaja le usposobljeno tehnično osebje.
- Upoštevajte lokalne predpise za inštalacijo in priključitev (npr. DE: VDE 0100, AT: ÖVE-ÖNORM E8001-1, CH: SEV 1000).
- Uporabljajte samo originalne nadomestne dele.
- Popravila naj izvajajo le strokovne delavnice.

### 3. Opis naprave

#### Namenska uporaba NighmatIQ

- Stikalo za zatemnitev, primerno za stensko montažo v notranjosti in zunanosti zgradb.
- Funkcija nastavitve svetlobne jakosti je nastavljiva prek potenciometra.
- Uporablja se kot posamični senzor.

#### Namenska uporaba NighmatIQ Plus

- Stikalo za zatemnitev, primerno za stensko montažo v notranjosti in zunanosti zgradb.
- Funkcije so nastavljive v aplikaciji Steinel Connect.
- Uporablja se kot posamični senzor ali v omrežju s funkcijo Bluetooth.

#### Princip delovanja

- Stikalo za zatemnitev zajema s pomočjo svetlobnega senzorja svetlost okolice in jo primerja z nastavljenim pragom svetlosti.
- Če je svetlost okolice manjša od praga svetlosti, se priključen porabnik vklopi.
- Če je svetlost okolice višja od praga svetlosti, se priključen porabnik izklopi.

## Obseg dobave NightmatIQ / NightmatIQ Plus

3.1

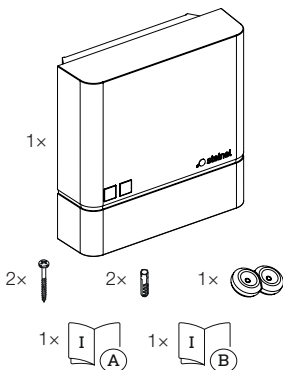

- 1 NightmatIQ / NightmatIQ Plus
- 2 vijaka
- 2 vložka
- 1 tesnilni čepek
- 1 varnostni list
- 1 vodič za hitri zagon

## Mere izdelka NightmatIQ / NightmatIQ Plus

3.2

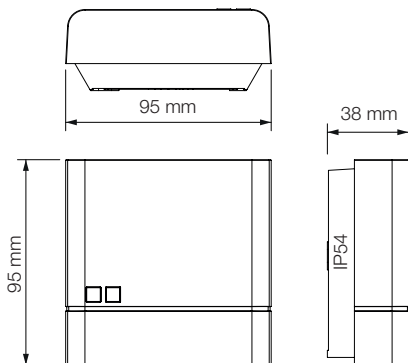



## Pregled naprav NightmatIQ

3.3

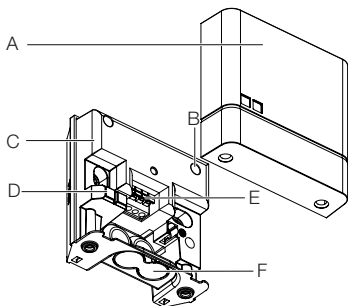

- A Pokrov
- B Nastavitev zatemnitve s potenciometrom
- C Ohišje zatemnitvenega stikala
- D Senzor za svetlost
- E Priključna sponka
- F Dodatna odprtina za nadomestno napeljavo

3.4



- G Podrobnost: Nastavitev zatemnitve s potenciometrom

## Pregled naprav NightmatIQ Plus

3.5

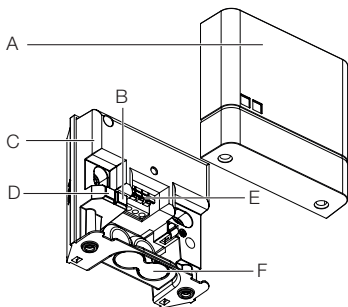

- A Pokrov
- B Statusna LED
- C Ohišje zatemnitvenega stikala
- D Senzor za svetlost
- E Priključna sponka
- F Dodatna odprtina za nadometno napeljavo

## 4. Električni priključek

### Stikalni načrt

4.1

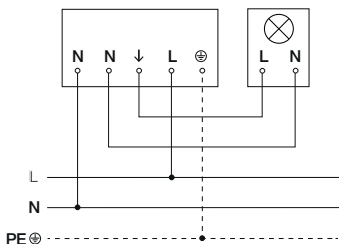

Električna napeljava je sestavljena iz 3-žilnega kabla:

- L** = faza (praviloma črna, rjava ali siva)
- N** = nevtralni vodnik (največkrat moder)
- PE** = varnostni vodnik (zeleno-rumen)

Napravo je mogoče priključiti tudi električno na omrežno stikalo, če se zagotovi, da je omrežno stikalo stalno vključeno.

Tesnilni čepi so predvideni le za omrežni dovod z zunanjim premerom 5–10 mm.

## 5. Montaža



### **Nevarnost zaradi električnega toka!**

Dotikanje delov pod napetostjo lahko povzroči električni udar, opekline ali smrt.

- Izklopite tok in prekinite dovajanje napetosti.
- S faznim preizkuševalcem preverite, da ni napetosti.
- Poskrbite, da ostane dovajanje napetosti prekinjeno.

### **Nevarnost gmotne škode!**

Pri zamenjavi priključnih napeljav lahko pride do kratkega stika.

- Identificirajte priključne napeljave.
- Priključne napeljave pravilno zvežite.

### **Priprave za montažo**

- Preverite vse sklope, ali so morda poškodovani. Poškodovanega izdelka ne uporabljajte.
- Izberite primerno mesto montaže.
  - Stabilna montaža.
  - Naprave ne smete nikoli montirati v predelu, kjer obstaja nevarnost eksplozije.
  - Ne montirajte na lahko vnetljive površine.
  - Na napravo ne sme vplivati svetloba priključenega porabnika.

## Navodila za montažo

5.1

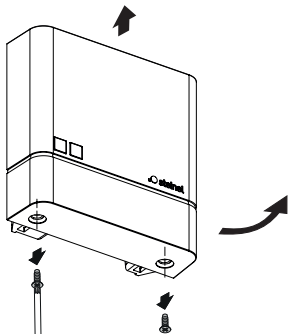

- Izklopite oskrbo z energijo.
- Preverite, ali je dovod napetosti izklopljen.
- Pokrov odvijajte in odvezmite.

5.2

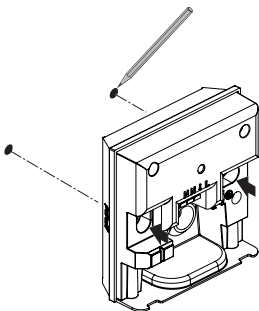

- Zarišite luknje za vrtanje.

### 5.3

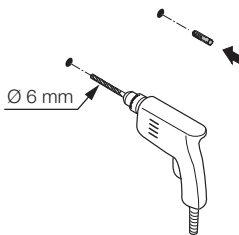

- Izvrtajte luknje (Ø 6) in vstavite vložke.

## Podometna različka

5.4

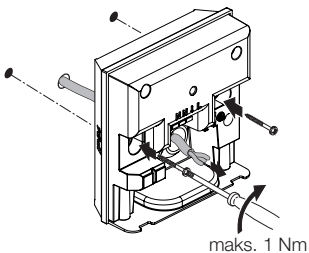

- Napeljite kabel skozi napravo.
- Privijte napravo z vrtilnim navorom najv. 1 Nm.

## Nadometna različica

5.5

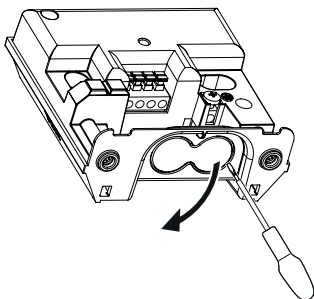

- Dodatno odprtino za nadometno napeljavo previdno odlomite ven z izvijačem.

5.6

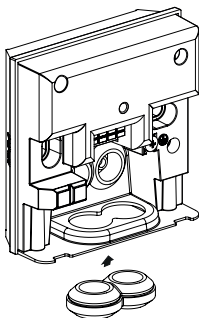

- Vstavite tesnilne čepke.



5.7

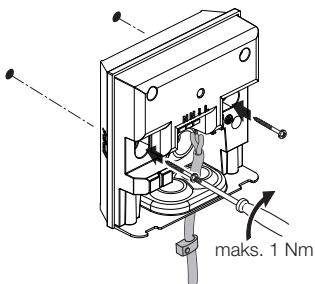

- Napeljite kabel skozi napravo.
- Privijte napravo z vrtilnim navorom najv. 1 Nm.

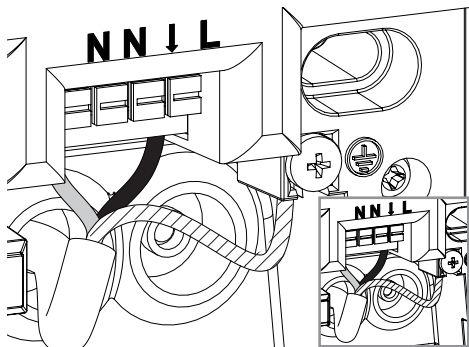

- Električno napeljavo priključite v skladu s stikalnim načrtom.

→ „4. Električni priključek“

5.9

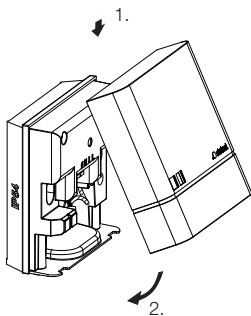

- Namestite pokrov.

5.10

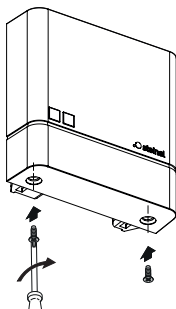

- Pokrov privijačite.



- Vklonite oskrbo z energijo.
  - Nastavitev funkcij.
- „6. Delovanje“

## 6. Delovanje

### NightmatIQ

Pri NightmatIQ opravite nastavitve pri zatemnitvi ročno na potenciometru za nastavitve zatemnitve.



**Nevarnost zaradi električnega toka!**

Dotikanje delov pod napetostjo lahko povzroči električni udar, opekline ali smrt.

- Izklopite tok in prekinite dovajanje napetosti.
- S faznim preizkuševalcem preverite, da ni napetosti.
- Poskrbite, da ostane dovajanje napetosti prekinjeno.

- **Tovarniške nastavitve**

- Nastavitve zatemnitve 75 luksov

### **Nastavitve pri zatemnitvi (G)**

Želen prag izkrmiljenja (zatemnitev) lahko brezstopenjsko nastavite od pribl. 1 luksa do 75 luksov.

- ☀ = zatemnitveno delovanje (pribl. 75 luksov)
- ☾ = zatemnitveno delovanje/nočno delovanje (pribl. 1 luks)

## Ročna nastavitve pri zatemnitvi NightmatIQ

6.1

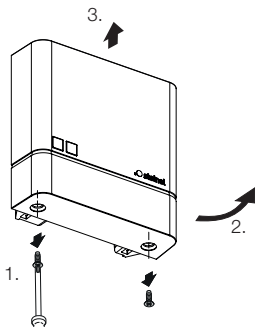

- Izklopite oskrbo z energijo.
- Preverite, ali je dovod napetosti izklopljen.
- Pokrov odvijajte.

6.2

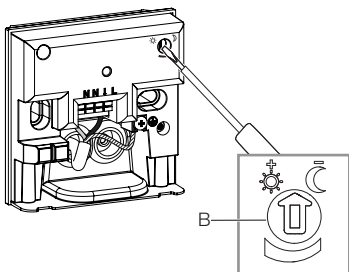

- Želen prag odziva pri zatemnitvi nastavite brezstopenjsko z izvijačem.

6.3

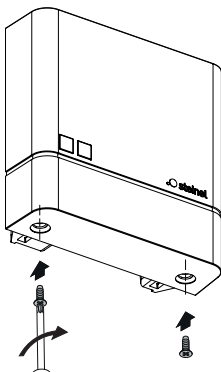

- Pokrov privijačite.

6.4



- Vklomite oskrbo z energijo.

## NightmatIQ Plus

Pri NightmatIQ Plus se funkcije nastavljajo prek aplikacije Steinel Connect.

### Aplikacija Steinel Connect

Za konfiguracijo naprave s pametnim telefonom ali tablico morate s svojega AppStore sneti aplikacijo STEINEL Connect. Potreben je za Bluetooth primeren pametni telefon ali tablični računalnik.



Android



iOS



Funkcije, nastavljive v aplikaciji Steinel Connect:

- Nastavitev zatemnitve

Napotek:

Upoštevati je treba minimalno razdaljo 3 m do usmerjevalnika WLAN in dostopnih točk WLAN, da ne bo prišlo do napačnega delovanja.

### Delovanje LED

Inicializacija: LED stalno sveti.

Normalno delovanje: LED izostane.

Identifikacija: LED počasi utripa.

Posodobitev strojne opreme: LED hitro utripa.

Napaka: LED hitro utripa.



## **Tovarniške nastavitve**

- Nastavitev zatemnitve 1.000 luksov

## **Nastavitev zatemnitve**

Želen prag izkrmiljenja (zatemnitev) lahko brezstopenjsko nastavite od pribl. 1 luksa do 1.000 luksov.

- ☀ = zatemnitveno delovanje (pribl. 1000 luksov)
- ☾ = zatemnitveno delovanje/nočno delovanje (pribl. 1 luks)

## **Povezava v Bluetooth omrežje (Bluetooth Mesh)**

Senzorsko stikalo ustreza standardu

Bluetooth Mesh. Povezati ga je mogoče z vsemi izdelki, ki so v skladu s standardom Bluetooth Mesh Standard.

Konfiguracija senzorskega stikala poteka prek aplikacije Steinel Connect. Ob prvi povezavi senzorskega stikala in aplikacije Steinel Connect App se na pametnem telefonu ali tablici shranijo ustrezni omrežni ključi. Ključ prepreči nedovoljeno dostopanje do senzorja.

Za dostop prek drugega pametnega telefona ali tablice je treba dodeliti omrežni ključ.

## **Vklopni časi**

Poleg nastavitve vrednosti pri zatemnitvi lahko aplikacijo uporabite tudi za nastavitev časa vklopa ali izklopa priključenih porabnikov.

Naprava NightmatIQ plus sprejema prek povezave Bluetooth s pametnim telefonom/tablico trenutni čas in ga uporabi za prihodnje preklope.

Če se napajanje z napetostjo NightmatIQ plus prekine, se shranjeni urni čas izgubi. NightmatIQ plus na podlagi gibanja sonca v preteklih dneh določi približni čas. Če želite obnoviti točen čas, se morate znova povezati z aplikacijo.

## 7. Čiščenje in nega

Naprave ni treba vzdrževati.



**Nevarnost zaradi električnega toka!**

Stik vode z deli pod napetostjo lahko povzroči električni udar, opekline ali smrt.

- Napravo čistite le, ko je suha.

**Nevarnost gmotne škode!**

Napačno čistilo lahko poškoduje napravo.

- Napravo čistite z nekoliko navlaženo krpo brez čistila.

## 8. Odstranjevanje

Električne aparate, baterije, opremo in embalažo je treba oddati v okolju prijazno ponovno predelavo.



**Električnih aparatov in baterij ne odstranjajte s hišnimi odpadki!**

**Samo za države članice EU:**

V skladu z veljavno Evropsko direktivo o izrabljenih električnih in elektronskih aparatih in njenim prenosom v nacionalno zakonodajo je električne aparate in baterije, ki niso več uporabni, treba zbirati ločeno in jih oddati v okolju prijazno ponovno predelavo.

## 9. Garancija proizvajalca

Ta proizvod podjetja je bil izdelan z veliko skrbnostjo, preverjen glede delovanja in varnosti po veljavnih predpisih ter končno podvržen naključni kontroli. Steinel daje garancijo za brezhibno stanje in funkcionalnost proizvoda. Garancija velja 36 mesecev od dneva nakupa in se začne z dnem prodaje izdelka stranki. Odstranjujemo pomanjkljivosti, ki so posledica napak v materialu ali izdelavi, obveznost garancije pa je izpolnjena ob popravilu ali menjavi delov z napakami po naši izbiri. Garancija ne velja pri poškodbah obrabnih delov in za škode in pomanjkljivosti, do katerih je prišlo zaradi nepravilne uporabe ali vzdrževanja. Nadaljnje poškodbe na drugih predmetih so izključene.

Garancija bo odobrena v primeru, da pošljete nerazstavljeno napravo s kratkim opisom napake ter potrdilom o nakupu oz. računom (datum nakupa in stampiljka trgovca), dobro zapakirano na ustrezne servisne službe.

### **Servis za popravila:**

Po poteku garancijske dobe ali pri napakah brez garancijske pravice se posvetujte z našim servisnim obratom glede popravila.

**3** LETNA  
PROIZVAJALCA  
GARANCIJA

## 10. Tehnični podatki

- Mere (v × š × g): 95 × 95 × 38 mm
- Omrežni priključek: 220-240 V, 50/60 Hz
- Poraba moči: *NightmatIQ* < 0,7 W  
*NightmatIQ plus* < 0,5 W
- Nastavitev pri zatemnitvi: *NightmatIQ*: 1-75 Lux  
*NightmatIQ plus*: 1-1.000 Lux
- Senzorika: Fototranzistor
- Temperaturni razpon: -20 do +40 °C
- Frekvenca Bluetooth (samo *NightmatIQ plus*): 2,4-2,48 GHz
- Oddajna moč Bluetooth (samo *NightmatIQ plus*): 4 dBm/2,5 mW
- Vrsta zaščite: IP 54

### Vklopna moč

- Obremenitev žarnice/halogenske svetilke: 1.000 W
- Nizkovoltne halogenske svetilke: 1.000 VA
- Neonske svetilke nekompenzirane: 500 VA
- Neonske svetilke zaporedno kompenzirane: 500 VA
- Neonske svetilke vzporedno kompenzirane: 500 VA
- Neonske svetilke EVG: 250 W
- Sijalke LED <2W: 100 W
- Sijalke LED >2W <8W: 125 W
- Sijalke LED >8W: 250 W
- Kapacitivna obremenitev: 88 μF

## 11. Odprava motenj

### **Naprava je brez napetosti**

- Varovalka ni vklopljena ali je okvarjena.
  - Vklonite varovalko.
  - Zamenjajte okvarjeno varovalko.
- Prekinjena napeljava.
  - Preverite napeljavo z indikatorjem napetosti.
- Kratek stik v električni napeljavi.
  - Preverite priključke.
- Morebitno prisotno omrežno stikalo je izklopljeno.
  - Vklonite omrežno stikalo.

### **Naprava se ne vklopi.**

- Nastavitev zatemnitve je napačno izbrana.
  - Nastavitev zatemnitve nastavite na novo.
- Omrežno stikalo je izklopljeno.
  - Nastavite omrežno stikalo.
- Varovalka ni vklopljena ali je okvarjena.
  - Vklonite varovalko.
  - Zamenjajte okvarjeno varovalko.

# Sadržaj

1.	Uz ovaj dokument	3
2.	Opće sigurnosne napomene	3
3.	Opis uređaja	4
4.	Električni priključak	9
5.	Montaža	10
6.	Funkcija	19
7.	Čišćenje i njega	24
8.	Zbrinjavanje	24
9.	Jamstvo proizvođača	25
10.	Tehnički podaci	26
11.	Uklanjanje smetnji	27

# 1. Uz ovaj dokument

- Zaštićeno autorskim pravima. Pretisak, čak i djelomičan, dopušten je samo uz naše odobrenje.
- Zadržavamo pravo na izmjene koje služe tehničkom napretku.



**Upozorenje na opasnosti!**



**Upozorenje na opasnosti od el. struje!**



**Upozorenje na opasnosti od vode!**

# 2. Opće sigurnosne napomene



**Opasnost u slučaju nepridržavanja uputa za uporabu!**

Ove upute sadrže važne informacije o sigurnom rukovanju uređajem. Naročito upozoravamo na moguće opasnosti. Nepridržavanje uputa može dovesti do smrti ili teških ozljeđivanja.

- Pažljivo pročitajte upute.
- Pridržavajte se sigurnosnih napomena.
- Čuvajte upute na pristupačnom mjestu.
- Rad s električnom strujom može dovesti do opasnih situacija. Dodirivanje dijelova koji provode el. struju može uzrokovati električni šok, opekotine ili smrt.
- Rad na naponu mreže dopušten je samo kvalificiranom osoblju.
- Potrebno je pridržavati se državnih propisa za instalaciju i uvjeta priključivanja (npr. DE: VDE 0100, AT: ÖVE-ÖNORM E8001-1, CH: SEV 1000).
- Koristite samo originalne rezervne dijelove.
- Popravke smiju obavljati samo specijalizirane radionice.

### 3. Opis uređaja

#### Namjenska uporaba NighmatIQ

- Sklopka za regulaciju intenziteta svjetlosti, prikladna je za zidnu montažu u unutrašnjem i vanjskom području.
- Funkcija podešavanja svjetlosnog praga moguća je pomoću potenciometra.
- Može koristiti kao individualni senzor.

#### Namjenska uporaba NighmatIQ Plus

- Sklopka za regulaciju intenziteta svjetlosti, prikladna je za zidnu montažu u unutrašnjem i vanjskom području.
- Funkcije se mogu podesiti pomoću aplikacije Steinell Connect.
- Može koristiti kao individualni senzor ili umrežen s Bluetoothom.

#### Princip funkcioniranja

- Sklopka za regulaciju intenziteta svjetlosti detektira pomoću svjetlosnog senzora svjetlinu okoline i uspoređuje s podešenim pragom svjetline.
- Ako se svjetlina okoline nalazi ispod praga, uključit će se priključeni potrošač.
- Ako se svjetlina okoline nalazi iznad praga, priključeni potrošač će se isključiti.



## Sadržaj isporuke NightmatIQ / NightmatIQ Plus

3.1

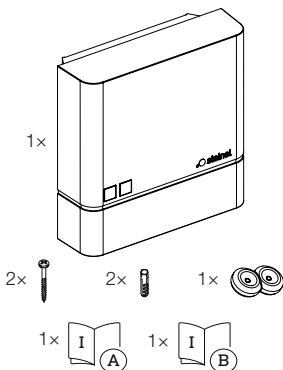

- 1 NightmatIQ / NightmatIQ Plus
- 2 vijka
- 2 učvrsnice
- 1 brtveni čep
- 1 sigurnosno tehnički list
- 1 uputa za brzo pokretanje

## Dimenzije proizvoda NightmatIQ / NightmatIQ Plus

3.2

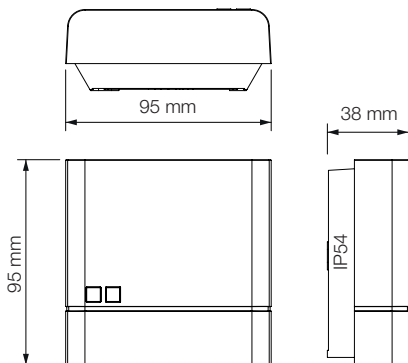

## Pregled proizvoda NightmatIQ

3.3

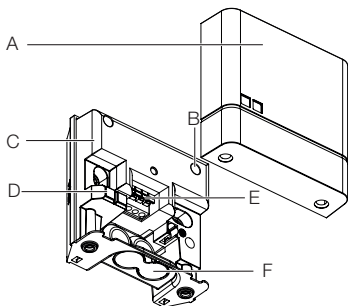

- A Poklopac
- B Potenciometar za podešavanje svjetlosnog praga
- C Kućište sklopke za regulaciju intenziteta svjetlosti
- D Senzor svjetline
- E Priključna stezaljka
- F Opcija otvora za spajanje nadžubknim kabelom

3.4



- G Detalj: Potenciometar za podešavanje svjetlosnog praga

## Pregled proizvoda NightmatIQ Plus

3.5

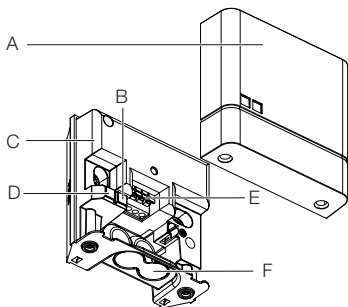

- A Poklopac
- B Status LED
- C Kućište sklopke za regulaciju intenziteta svjetlosti
- D Senzor svjetline
- E Prikjučna stezaljka
- F Opcija otvora za spajanje nadžubknim kabelom

## 4. Električni priključak

### Shema priključivanja

4.1

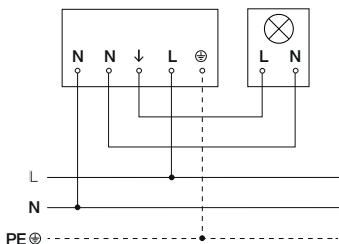

Mrežni vod sastoji se od trožilnog kabela:

- L** = faza (većinom crna, smeđa ili siva)
- N** = neutralni vodič (većinom plavi)
- PE** = zaštitni vodič (zeleno/žuti)

Uređaj se također može priključiti električki nakon mrežne sklopke, ako se osigura da je sklopka stalno uključena.

Brtveni čepovi za mrežni vod predviđeni su s vanjskim promjerom od 5-10 mm.

## 5. Montaža



### Opasnost od električne struje!

Dodirivanje dijelova koji provode el. struju može uzrokovati električni šok, opekotine ili smrt.

- Isključiti struju i prekinuti naponsko napajanje.
- Ispitivačem napona provjeriti beznaponsko stanje.
- Provjeriti je li naponsko napajanje ostalo prekinuto.

### Opasnost od nastanka materijalnih šteta!

Slučajna zamjena priključnih kabela može uzrokovati kratki spoj.

- Identificirati priključne kabele.
- Ispravno spojiti priključne kabele.

### Priprema montaže

- Provjeriti sve sastavne dijelove na oštećenja. U slučaju oštećenja ne koristiti uređaj.
- Odaberite prikladno mjesto za montažu
  - koje je stabilno
  - koje se ne nalazi u područjima s opasnošću od eksplozije
  - koje se ne nalazi na lako zapaljivim površinama
  - Uređaj ne smije biti pod utjecajem svjetlosti priključenog potrošača.

## Koraci montaže

5.1

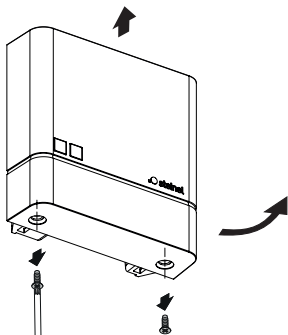

- Isključite strujno napajanje.
- Provjerite je li isključeno naponsko napajanje.
- Odvrnite poklopac i skinite ga.

5.2

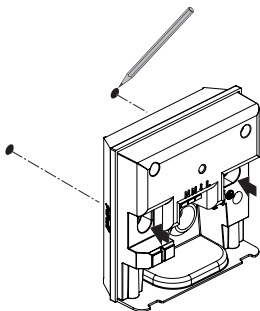

- Označite rupe.

### 5.3

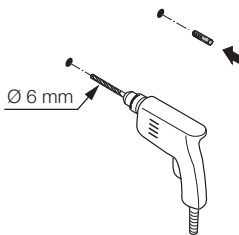

- Izbušite rupe (Ø 6) i umetnite učvrsnice.



## Podžbukna varijanta

5.4

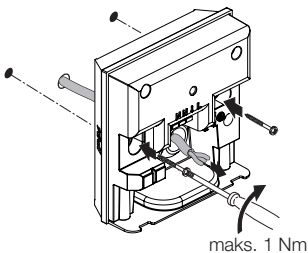

- Provedite kabel kroz uređaj.
- Uređaj pritegnite okretnim momentom od maks. 1 Nm.

## Nadžbukna varijanta

5.5

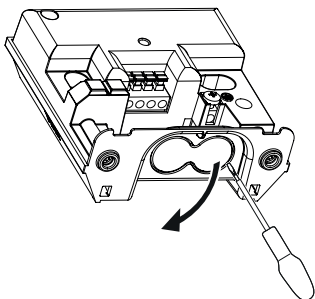

- Moguć otvor za spajanje nadžubknim kabelom pažljivo izbijte izvijačem.

5.6

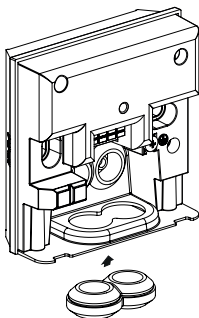

- Umetnite brtveni čep.

5.7

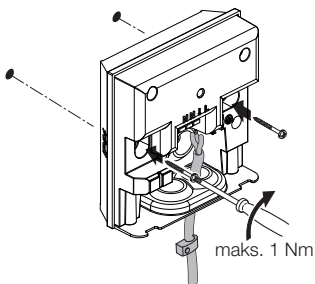

- Provedite kabel kroz uređaj.
- Uređaj pritegnite okretnim momentom od maks. 1 Nm.

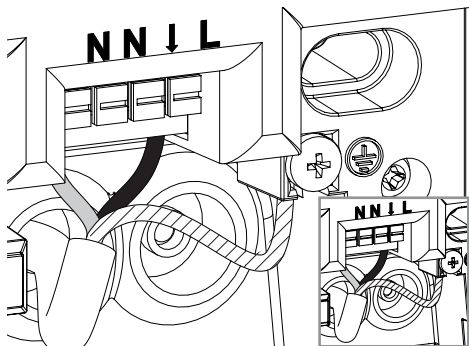

- Strujni vod priključite na stezaljke prema shemi priključivanja.
- „4. Električni priključak“

5.9

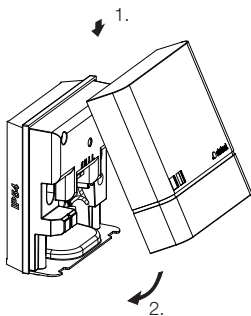

- Stavite poklopac.

5.10

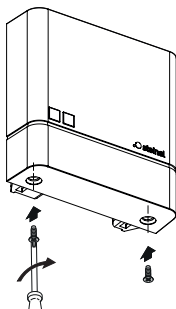

- Navrnite poklopac.



- Uključite strujno napajanje.
  - Podesite funkcije.
- „6. Funkcija“

## 6. Funkcija

### NightmatIQ

Kod sustava NightmatIQ podešavanje svjetlosnog praga izvodi se ručno pomoću potenciometra.



#### Opasnost od električne struje!

Dodirivanje dijelova koji provode el. struju može uzrokovati električni šok, opekotine ili smrt.

- Isključiti struju i prekinuti naponsko napajanje.
- Ispitivačem napona provjeriti beznaponsko stanje.
- Provjeriti je li naponsko napajanje ostalo prekinuto.

- **Tvorničke postavke**

- Podešenost svjetlosnog praga: 75 luksa

#### Podešavanje svjetlosnog praga (G)

Proradna svjetlina (između mraka i dnevnog svjetla) može se kontinuirano podešavati od oko 1-75 luksa.

- ☀ = način regulacije intenziteta svjetlosti (oko 75 luksa)
- ☾ = način regulacije intenziteta svjetlosti /noćni režim rada (oko 1 luks)

## Ručno podešavanje svjetlosnog praga kod NightmatIQ

6.1

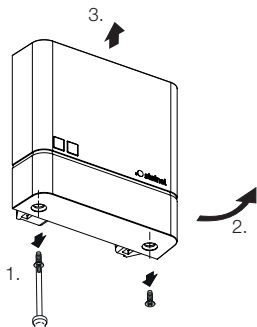

- Isključite strujno napajanje.
- Provjerite je li isključeno naponsko napajanje.
- Odvnite poklopac.

6.2

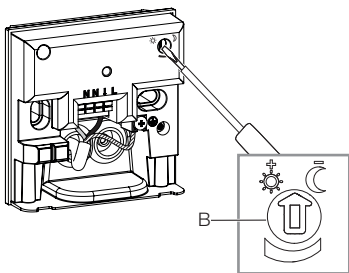

- Željeni prag aktiviranja kod podešavanja svjetlosnog praga izvodi se kontinuirano pomoću izvijača.



6.3

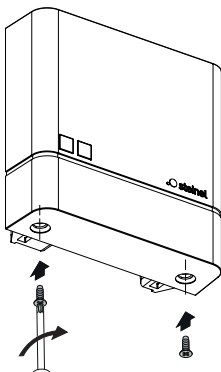

- Navrnite poklopac.

6.4



- Uključite strujno napajanje.

## NightmatIQ Plus

Kod sustava NightmatIQ Plus podešavanje funkcija izvodi se putem aplikacije Steinel Connect.

### Aplikacija Steinel Connect

U svrhu konfiguracije uređaja s pametnim telefonom ili tabletom morate preuzeti iz svog AppStorea aplikaciju STEINEL Connect. Za to je potreban pametan telefon ili tablet s Bluetoothom.



Android



iOS



Funkcije koje se mogu podesiti pomoću aplikacije Steinel Connect su:

- podešavanje svjetlosnog praga

Napomena:

Da bi se isključila mogućnost pogrešnog funkcioniranja, mora se održavati minimalni razmak od 3 m od WLAN usmjerivača i pristupnih točaka.

### LED funkcija

Inicijalizacija: LED stalno svijetli.

Normalni režim rada: LED ne radi.

Identifikacija: LED polako treperi.

Ažuriranje firmwarea: LED treperi brzo.

Greška: LED treperi brzo.

## **Tvorničke postavke**

- Podešenost svjetlosnog praga: 1.000 luksa

## **Podešavanje svjetlosnog praga**

Proradna svjetlina (između mraka i dnevnog svjetla) može se kontinuirano podešavati od oko 1-1.000 luksa.

- ☀ = način rada regulacije intenziteta svjetlosti (oko 1.000 luksa)
- ☾ = način regulacije intenziteta svjetlosti /noćni režim rada (oko 1 luks)

## **Bluetooth umreženje (Bluetooth Mesh)**

Senzorska sklopka odgovara standardu Bluetooth Mesh. Ona se može umrežiti sa svim proizvodima koji odgovaraju standardu Bluetooth Mesh.

Konfiguracija senzorske sklopke odvija se pomoću aplikacije Steinel Connect. Kod prvog povezivanja senzorske sklopke i aplikacije Steinel Connect na pametni telefon ili tablet spremaju se odgovarajući mrežni kodovi. Kodovi onemogućavaju neovlašten pristup senzoru.

Da bi se omogućio pristup putem nekog drugog pametnog telefona ili tableta, mora mu se dodijeliti mrežni kod.

## **Vremena uključivanja**

Uz podešavanje vrijednosti svjetlosnog praga putem aplikacije, također se mogu podesiti vremena uključivanja kod kojih se priključeni potrošač UKLJUČI odnosno ISKLJUČI. Putem Bluetooth veze s pametnim telefonom/tabletom NightmatIQ plus prima trenutno vrijeme i koristi ga za buduća uključivanja/isključivanja.

Ako se prekine naponsko napajanje sustava NightmatIQ plus, gubi se memorirano vrijeme. NightmatIQ plus određuje približno vrijeme na temelju kretanja sunca tijekom prethodnih dana. Da bi se ponovno uspostavilo točno vrijeme, sustav treba iznova povezati s aplikacijom.

## 7. Čišćenje i njega

Uređaj ne treba održavati.



**Opasnost od električne struje!**

Kontakt vode s dijelovima koji provode el. struju može uzrokovati električni šok, opekotine ili smrt.

- Uređaj čistite samo kad je suh.

### **Opasnost od nastanka materijalnih šteta!**

Uređaj možete oštetiti korištenjem pogrešnog sredstva za čišćenje.

- Očistite uređaj blago nakvašenom krpom bez sredstva za čišćenje.

## 8. Zbrinjavanje

Električne uređaje, baterije, pribor i ambalažu valja zbrinuti na ekološki način odvozom na reciklažu.



**Ne bacajte električne uređaje i baterije u kućni otpad!**

### **Samo za zemlje EU:**

Prema važećoj Europskoj direktivi za stare električne i elektroničke uređaje i njezinoj implementaciji u nacionalno pravo, električni uređaji i baterije koji se više ne mogu koristiti moraju se posebno sakupiti i zbrinuti na ekološki način odvozom na reciklažu.

## 9. Jamstvo proizvođača

Ovaj Steinel proizvod izrađen je s najvećom pažnjom, njegovo funkcioniranje i sigurnost ispitani su prema važećim propisima i na kraju je proizvod podvrgnut kontroli uzorka. Steinel preuzima jamstvo za besprijekornu kakvoću i funkcionalnost. Jamstveni rok iznosi 36 mjeseci i započinje s danom prodaje potrošaču. Uklanjammo nedostatke koji su posljedica grešaka na materijalu ili tvorničke greške, usluga jamstva izvršava se popravkom ili zamjenom dijela s greškom po našem izboru. Jamstvo ne dajemo u slučaju oštećenja na potrošnim dijelovima, kao ni šteta i nedostataka koji nastanu zbog nestručnog rukovanja ili održavanja.

Posljedične štete na drugim predmetima su isključene. Jamstvo se priznaje samo ako nerastavljeni, dobro zapakiran uređaj pošaljete zajedno s kratkim opisom greške i računom (datum kupnje i pečat trgovine) nadležnoj servisnoj službi.

### **Služba za popravke:**

Nakon isteka jamstvenog roka ili kad se utvrdi nedostatak bez jamstva, raspitajte se u najbližoj servisnoj službi o mogućnosti popravka.

**3** GODINE  
PROIZVOĐAČA  
JAMSTVA

## 10. Tehnički podaci

- Dimenzije (V × Š × D): 95 × 95 × 38 mm
- Mrežni priključak: 220-240 V, 50/60 Hz
- Potrošnja struje: *NightmatIQ* < 0,7 W  
*NightmatIQ plus* < 0,5 W
- Podešavanje svjetlosnog praga : *NightmatIQ*: 1-75 luksa  
*NightmatIQ plus*: 1-1.000 luksa
- Senzorika: fototranzistor
- Temperaturno područje: -20 do +40 °C
- Frekvencija Bluetootha (samo *NightmatIQ plus*): 2,4-2,48 GHz
- Snaga odašiljanja Bluetoothom (samo *NightmatIQ plus*): 4 dBm/2,5 mW
- Vrsta zaštite: IP 54

### Uklopna snaga

- potrošnja svjetiljki sa žarnom niti/halogenih svjetiljki: 1.000 W
- niskonaponske halogene svjetiljke: 1.000 VA
- fluorescentne svjetiljke, nekompensirano: 500 VA
- fluorescentne svjetiljke, serijski kompenzirano: 500 VA
- fluorescentne svjetiljke, paralelno kompenzirano: 500 VA
- fluorescentne svjetiljke EPN: 250 W
- LED žarulje <2W: 100 W
- LED žarulje >2W <8W: 125 W
- LED žarulje >8W: 250 W
- Kapacitivno opterećenje: 88 μF

## 11. Uklanjanje smetnji

### Uređaj nema napon.

- Osigurač nije uključen ili je neispravan.
  - Uključite osigurač.
  - Zamijenite neispravan osigurač.
- Prekinut je vod.
  - Provjerite vod ispitivačem napona.
- Kratki spoj u mrežnom vodu.
  - Provjerite priključke.
- Eventualno postojeća mrežna sklopka je isključena.
  - Uključite mrežnu sklopku.

### Uređaj se ne uključuje.

- Pogrešno je odabrana podešenost svjetlosnog praga.
  - Iznova podesite svjetlosni prag.
- Mrežna sklopka je ISKLJUČENA.
  - Podesite mrežnu sklopku.
- Osigurač nije uključen ili je neispravan.
  - Uključite osigurač.
  - Zamijenite neispravan osigurač.

# Sisu

1.	Käesoleva dokumendi kohta	3
2.	Üldised ohutusjuhised	3
3.	Seadme kirjeldus	4
4.	Elektriline ühendamine	9
5.	Montaaž	10
6.	Talitus	19
7.	Puhastamine ja hooldus	24
8.	Utiliseerimine	24
9.	Tootja garantii	25
10.	Tehnilised andmed	26
11.	Tõrgete kõrvaldamine	27



# 1. Käesoleva dokumendi kohta

- Autoriõigusega kaitstud. Järeltrükk, ka väljavõtteliselt, ainult meie nõusolekul.
- Õigus muudatusteks tehnilise täiustamise eesmärgil reserveeritud.



**Hoiatus ohtude eest!**



**Hoiatus vooluga seotud ohtude eest!**



**Hoiatus veega seotud ohtude eest!**

# 2. Üldised ohutusjuhised



**Kasutusjuhendi mittejärgimisest tulenev oht!**

Juhend sisaldab olulist teavet seadme turvaliseks kasutamiseks. Eriti juhitakse tähelepanu võimalikele ohtudele. Mittejärgimine võib kaasa tuua surma või rasked vigastused.

- Lugege juhendit hoolikalt.
- Järgige ohutusjuhiseid.
- Hoidke kättesaadavas kohas.
- Elektrivooluga ümberkäimine võib tuua kaasa ohtlikke olukordi. Elektrit juhtivate osade puudutamine võib põhjustada elektrilööki põletusi või surma.
- Võrgupingel töid tohivad teha ainult kvalifitseeritud spetsialistid.
- Tuleb järgida riigisiseseid installatsioonieeskirju ja ühendamistingimusi (nt DE VDE 0100, AT: ÖVE-ÖNORM E8001-1, CH: SEV 1000).
- Kasutage ainult originaalvaruosi.
- Parandustöid tohivad teha ainult spetsialistid.

### 3. Seadme kirjeldus

#### **NighmatIQ sihipärane kasutamine**

- Hämaruslüliti sobib seinale paigaldamiseks sise- ja välistingimustesse.
- Hämaruslüliti funktsiooni saab seadistada potentsio-meetri kaudu.
- Kasutatav üksiku sensorina.

#### **NighmatIQ Plusi sihipärane kasutamine**

- Hämaruslüliti sobib seinale paigaldamiseks sise- ja välistingimustesse.
- Funktsioone saab seadistada Steinel Connecti raken-dusega.
- Kasutatav üksiku sensorina või Bluetoothi võrguühendusega.

#### **Tööpõhimõte**

- Hämaruslüliti mõõdab valgussensoriga ümbrusheledust ja võrdleb seda seadistatud heleduse läviväärtusega.
- Kui ümbrusheledus on heleduse läviväärtusest madalam, lülitatakse ühendatud tarbija sisse.
- Kui ümbrusheledus on heleduse läviväärtusest kõrgem, lülitatakse ühendatud tarbija välja.

## NightmatIQ / NightmatIQ Plusi tarnekomplekt

3.1

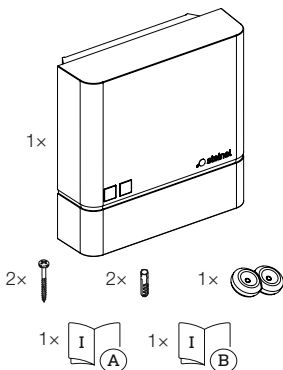

- 1 NightmatIQ / NightmatIQ Plus
- 2 kruvi
- 2 tüüblit
- 1 tihendus kork
- 1 ohutuskaart
- 1 kirjuhend

## NightmatIQ / NightmatIQ Plusi toote mõõdud

3.2

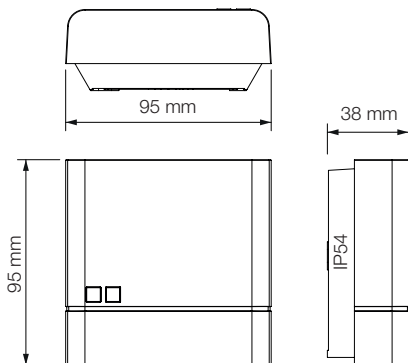

## NightmatIQ seadme ülevaade

3.3

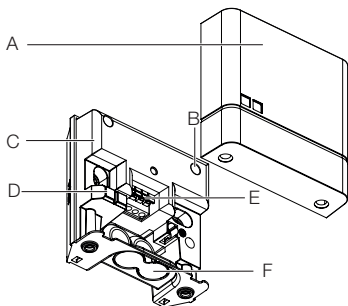

- A Kate
- B Potentsiomeeter hämaruse seadistamiseks
- C Hämaruslüli korpus
- D Valgussensor
- E Ühendusklemm
- F Valikuline ava pindpaigalduse juhtmeühenduse jaoks

3.4



- G Lähivaade: potentsiomeeter hämaruse seadistamiseks

## NightmatIQ Plusi seadme ülevaade

3.5

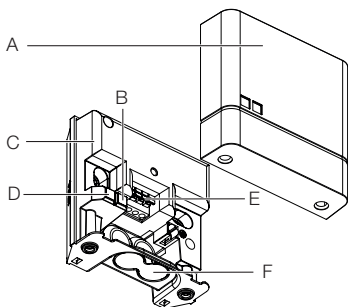

- A Kate
- B Oleku-LED
- C Hämaruslüli korpus
- D Valgussensor
- E Ühendusklemm
- F Valikuline ava pindpaigalduse juhtmeühenduse jaoks

## 4. Elektriline ühendamine

### Elektriskeem

4.1

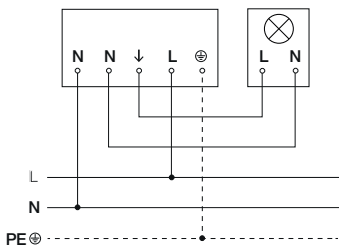

Võrgutoitejuhe koosneb 3-soonelisest kaablist:

- L** = faas (enamasti must, pruun või hall)
- N** = neutraaljuht (enamasti sinine)
- PE** = kaitsejuht (roheline/kollane)

Seadet saab pärast võrgulülitiga ühendamist ka elektriga ühendada, kui on tagatud, et võrgulüliti on pidevalt sisse lülitatud.

Tihendusorgid on mõeldud võrgutoitejuhtmele välise läbimõõduga 5–10 mm.

## 5. Montaaž



### Elektrilöögi oht!

Elektrit juhtivate osade puudutamine võib põhjustada elektrilööki, põletusi või surma.

- Lülitage vool välja ja katkestage pingetoide.
- Kontrollige pingetestriga pingevabadust.
- Tehke kindlaks, et pingetoide jääb katkestatuks.

### Materiaalsete kahjude oht!

Ühendusjuhtmete omavaheline äravahetamine võib lühise põhjustada.

- Identifitseerige ühendusjuhtmed.
- Ühendage korralikult ühendusjuhtmed.

### Paigalduse ettevalmistus

- Kontrollige kõiki koostedetaile kahjustuste suhtes. Kahjustuste korral ärge võtke seadet kasutusse.
- Valige sobiv paigalduskoht.
  - Vibratsioonivaba.
  - Ei ole plahvatusohtlik piirkond.
  - Ei ole kergesti süttiv pind.
  - Seadet ei tohi mõjutada ühendatud tarbija valgus.



## Montaažisammud

5.1

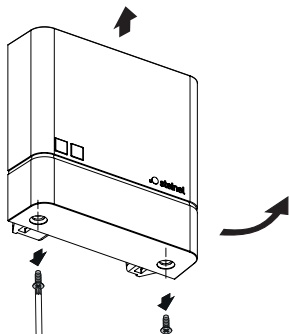

- Lülitage volutoide välja.
- Kontrollige, et pingetoide on välja lülitatud.
- Keerake kate kruvid välja ja tõmmake kate ära.

5.2

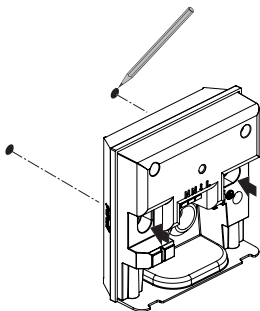

- Märgistage puurimisavad.

### 5.3

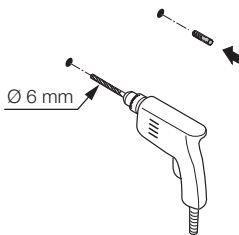

- Puurige avad (ø 6 mm) ja pange tüüblid sisse.

## Süvispaigaldatav variant

5.4

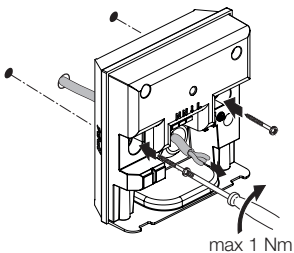

- Tõmmake kaabel läbi seadme.
- Keerake seade kinni max jõuga 1 Nm.

## Pindpaigaldatav variant

5.5

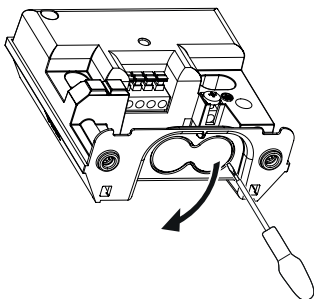

- Kangutage pindpaigalduse valikuline ava ettevaatlikult kruvikeerajaga lahti.

5.6



- Paigaldage tihendusorgid.

5.7

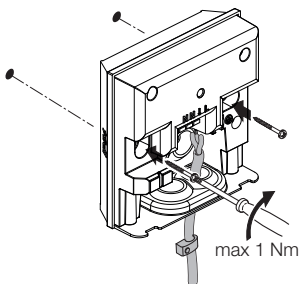

- Tõmmake kaabel läbi seadme.
- Keerake seade kinni max jõuga 1 Nm.

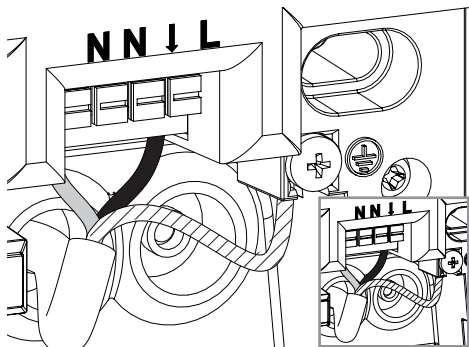

- Ühendage võrgutoitejuhe vastavalt elektriskeemile.  
→ „4. Elektriline ühendamise“

5.9

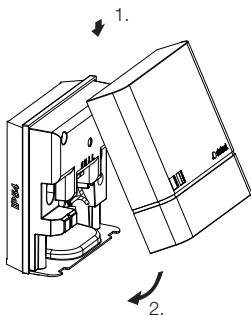

- Pange kate peale.

5.10

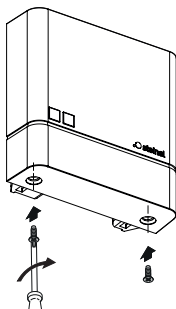

- Kruvige kate kinni.



- Lülitage volutoide sisse.
  - Funktsioonide seadistamine.
- „6. Talitus“



## 6. Talitlus

### NightmatIQ

NightmatIQ puhul seadistatakse hämarust käsitsi hämaruse seadistamise potentsiomeetriga.



**Elektrilöögi oht!**

Elektrit juhtivate osade puudutamine võib põhjustada elektrilööki, põletusi või surma.

- Lülitage vool välja ja katkestage pingetoide.
- Kontrollige pingetestriga pingevabadust.
- Tehke kindlaks, et pingetoide jääb katkestatuks.

- **Tehaseseadistused**

- Hämaruse seadmine: 75 lx

### Hämarusnivoo seadistamine (G)

Rakendumisheledust (hämardumist) on võimalik seadistada astmeteta vahemikus 1–75 lx.

- ☀ = Hämarusrežiim (u 75 lx)
- ☾ = Hämarusrežiim/öörežiim (umbes 1 lx)

## NightmatIQ hämaruse käsitsi seadistamine

6.1

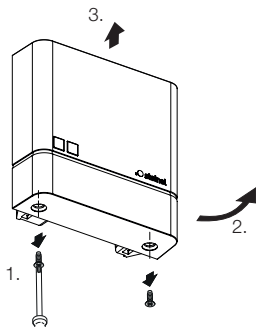

- Lülitage volutoide välja.
- Kontrollige, et pingetoide on välja lülitatud.
- Kruvige kate maha.

6.2

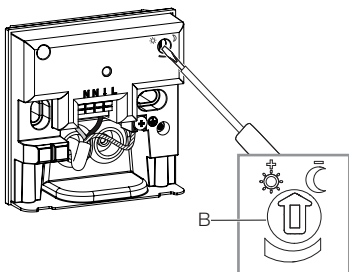

- Reguleerige hämaruse seadistuse soovitud rakendusis-  
lävi sujuvalt kruvikeerajaga.

6.3

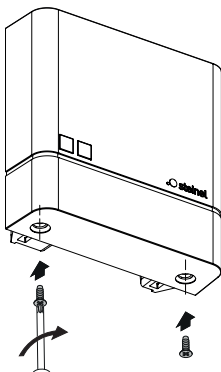

- Kruvige kate kinni.

6.4



- Lülitage voolutoide sisse.

## NightmatIQ Plus

NightmatIQ Plusi puhul seadistatakse funktsioon Steinel Connecti rakendusega.

### Steinel Connecti rakendus

Seadme seadistamiseks nutitelefoni või tahvelarvutiga tuleb rakenduste veebipoest alla laadida STEINEL Connecti rakendus. Vajalik on Bluetoothi võimekusega nutitelefoni või tahvelarvuti.



Android



iOS



Steinel Connecti rakendusega saab seadistada funktsioone:

– Hämarusnivoo seadistamine.

### Märkus

Väärtalitluse vältimiseks peab minimaalne kaugus WLAN-ruuterist ja juurdepääsupunktidest olema 3 m.

### LED-funktsioon

Initsialiseerimine: LED põleb püsivalt.

Tavakäitus: LED väljas

Tuvastamine: LED vilgub aeglaselt.

Püsivara värskendamine: LED vilgub kiirelt.

Viga: LED vilgub kiirelt.

## Tehaseseadistused

- Hämaruse seadmine: 1000 lx

## Hämarusnivoo seadistamine

Rakendumisheledust (hämardumist) on võimalik seadistada astmeteta vahemikus 1–1000 lx.

- ☀ = Hämarusrežiim (u 1000 lx)
- ☾ = Hämarusrežiim/öörežiim (umbes 1 lx)

## Bluetoothi võrguühendus (Bluetoothi võrk)

Sensor-lüliti vastab Bluetoothi võrgu standardile. Seda saab ühendada kõikide toodetega, mis vastavad Bluetoothi võrgu standardile.

Sensor-lüliti seadistamine toimub Steinel Connecti rakenduses. Sensor-lüliti ja Steinel Connecti rakenduse esmakordsel ühendusel salvestatakse nutitelefoni või tahvelarvuti vastava võrgu võti. Võtme abil on välistatud lubamatu ligipääs sensoritele.

Ligipääsu saamiseks täiendava nutitelefoni või tahvelarvuti kaudu tuleb võrgu võtit jagada.

## Lülitusajad

Lisaks hämarusväärtuse seadistamisele saab rakenduses seadistada ka lülitusaegasid, mis määravad ühendatud tarbijate sisse- või väljalülitamise.

NightmatIQ Plus saab nutitelefoni või tahvelseadme Bluetooth-ühenduse kaudu õige kellaaja ja kasutab seda edaspidi lülitamiseks.

Kui NightmatIQ Plusi toitevarustus katkeb, kustub salvestatud kellaeg. Eelmise päeva päikese liikumise järgi tuvastab NightmatIQ Plus ligikaudse kellaaja. Täpse kellaaja taastamiseks tuleb taas luua ühendus rakendusega.

## 7. Puhastamine ja hooldus

Seade ei vaja hooldamist.



**Elektrilöögi oht!**

Elektrit juhtivate osade kokkupuude veega võib põhjustada elektrilööki, põletusi või surma.

- Puhastage seadet ainult siis, kui see on kuiv.

### **Materiaalsete kahjude oht!**

Valede puhastusvahendite tõttu võib seade kahjustada saada.

- Puhastage seadet pisut niisutatud lapiga ja ärge kasutage puhastusvahendeid.

## 8. Utiliseerimine

Elektriseadmed, tarvikud ja pakendid tuleb toimetada keskkonnasõbralikku taaskasutusse.



**Ärge visake elektriseadmeid ja patareisid olmejäätmete hulka!**

### **Ainult ELi riikidele:**

Vastavalt kehtivale Euroopa direktiivile ja sellest tulenevatele kohalikele seadustele elektroonika ja vanade elektroonikaseadmete kohta tuleb kasutuskõlbmatud elektriseadmed ja patareid eraldi kokku koguda ning toimetada keskkonnasõbralikku taaskasutusse.

## 9. Tootja garantii

Steineli toode on valmistatud suurima hoolikusega, on talitluslikult ja ohutusalaselt kehtivate eeskirjade alusel kontrollitud ning seejärel läbinud pistelise kontrolli. Steinel annab garantii toote laitmatu kvaliteedi ja töökorras oleku kohta. Garantiaeg on 36 kuud ja see algab tarbijale toote ostmise päevast. Meie remondime materjalist või tootmisviigadest tulenevad puudused, garantiijuhtumi korral seade kas remonditakse või puudulik osa asendatakse uuega, valiku üle otsustame meie. Garantii ei kehti kuluvate osade ning kahju ja puuduste kohta, mis on tekkinud oskamatu käsitlemise või hoolduse tagajärjel. Edasised võõresemetele põhjustatud järgkahjud on välistatud.

Garantiinõuet aktsepteeritakse ainult siis, kui osandamata seade saadetakse koos vea lühikirjelduse, kassatšeki või arvega (ostukuupäev ja müüja tempel) ja korralikult pakituna vastavasse teeninduspunkti.

### Remonditeenus:

Pärast garantiiaja lõppu või puuduste korral, millele garantii ei kehti, küsige parandamisvõimaluste kohta lähimast teenindusjaamast järele.

**3** AASTAT  
TOOTJA  
GARANTIID

## 10. Tehnilised andmed

- Mõõtmed (K × L × S): 95 × 95 × 38 mm
- Võrguühendus: 220-240 V, 50/60 Hz
- Võimsustarve: *NightmatIQ* < 0,7 W  
*NightmatIQ plus* < 0,5 W
- Hämaruse seadistamine: *NightmatIQ*: 1–75 lx  
*NightmatIQ plus*: 1–1000 lx
- Sensorika: fototransistor
- Temperatuurivahemik: –20 kuni +40 °C
- Bluetoothi sagedus (ainult *NightmatIQ Plus*): 2,4–2,48 GHz
- Bluetoothi saatmisvõimsus (ainult *NightmatIQ Plus*): 4 dBm/2,5 mW
- Kaitseliik: IP 54

### Lülitusvõimsus

- Hõõg-/halogeenlampide koormus: 1000 W
- Madalpinge-halogeenlambid: 1000 VA
- Kompenseerimata luminofoorlambid: 500 VA
- Jadakompensatsiooniga luminofoorlambid: 500 VA
- Paralleelkompensatsiooniga luminofoorlambid: 500 VA
- Luminofoorlambid EVG: 250 W
- LED-lambid < 2 W: 100 W
- LED-lambid > 2 W < 8 W: 125 W
- LED-lambid > 8 W: 250 W
- Mahtuvuslik koormus: 88 μF



## 11. Tõrgete kõrvaldamine

### **Pingeta seade.**

- Kaitse ei ole sisse lülitatud või on rikkis.
  - Lülitage kaitse sisse.
  - Vahetage rikkis kaitse välja.
- Juhe katkenud.
  - Kontrollige juhet pingetestriga.
- Lühis võrgutoitejuhtmes.
  - Kontrollige ühendusi.
- Võimalik olemasolev võrgulüliti väljas
  - Lülitage võrgulüliti sisse.

### **Seade ei lülitu sisse.**

- Hämaruseseadistus valesti valitud.
  - Seadistage hämaruseseadistus uuesti.
- Võrgulüliti VÄLJAS.
  - Lülitage võrgulüliti sisse.
- Kaitse ei ole sisse lülitatud või on rikkis.
  - Lülitage kaitse sisse.
  - Vahetage rikkis kaitse välja.

# Turinys

1.	Apie šį dokumentą	3
2.	Bendrieji saugos nurodymai	3
3.	Prietaiso aprašymas	4
4.	Elektros jungtis	9
5.	Montavimas	10
6.	Veikimas	19
7.	Valymas ir priežiūra	24
8.	Šalinimas	24
9.	Gamintojo garantija	25
10.	Techniniai duomenys	26
11.	Trikčių šalinimas	27

## 1. Apie šį dokumentą

- Autorių teisės saugomos. Perspausdinti, taip pat ir atskiras ištraukas, leidžiama tik gavus mūsų sutikimą.
- Pasiliekiama teisė daryti pakeitimus techninio tobulinimo tikslais.



**Įspėjimas apie pavojus!**



**Įspėjimas apie elektros pavojų!**



**Įspėjimas apie vandens keliamą pavojų!**

## 2. Bendrieji saugos nurodymai



**Pavojus dėl naudojimo instrukcijos nesilaikymo!**

Šioje instrukcijoje pateikta saugaus elgesio su prietaisu informacija. Didžiausias dėmesys kreipiamas į galimus pavojus. Nesilaikant nurodymų galimi mirtini arba sunkūs sužalojimai.

- Kruopščiai perskaitykite instrukciją.
- Laikykitės saugos nurodymų.
- Laikykite pasiekiamoje vietoje.
- Dirbant su elektros srove galimos pavojingos situacijos. Prisilietus prie dalių, kuriomis teka srovė, galima patirti smūgį, nudegimus arba žūti.
- Darbus, susijusius su tinklo įtampa, gali atlikti tik kvalifikuoti darbuotojai.
- Būtina laikytis šalyje galiojančių įrengimo instrukcijų ir prijungimo reikalavimų (pvz., DE: VDE 0100, AT: ÖVE-ÖNORM E8001-1, CH: SEV 1000).
- Naudokite tik originalias atsargines dalis.
- Remontą gali atlikti tik specializuotos įmonės.

### 3. Prietaiso aprašymas

#### **„NighmatIQ“ naudojimas pagal paskirtį**

- Prieblandos lygio jungiklis montavimui ant sienos patalpose ir lauke.
- Prieblandos lygio nustatymas potenciometru.
- Galima naudoti kaip atskirą sensorių.

#### **„NighmatIQ Plus“ naudojimas pagal paskirtį**

- Prieblandos lygio jungiklis montavimui ant sienos patalpose ir lauke.
- Funkcijos nustatomos naudojantis „Steinel Connect App“ programėle.
- Kaip atskiras sensorius arba prijungtas naudojantis „Bluetooth“.

#### **Veikimo principas**

- Prieblandos lygio jungiklis naudodamas šviesos sensorių nustato aplinkos apšvietimą ir palygina jį su nustatytu apšvietimo slenksčiu.
- Jei aplinkos apšvietimas yra mažesnis už apšvietimo slenkstį, prijungtas vartotojas įjungiamas.
- Jei aplinkos apšvietimas yra didesnis už apšvietimo slenkstį, prijungtas vartotojas išjungiamas.

## „NightmatIQ“ / „NightmatIQ Plus“ komplektacija

3.1

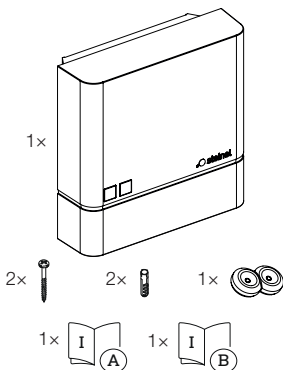

- 1 „NightmatIQ“ / „NightmatIQ Plus“
- 2 varžtai
- 2 mūvinės
- 1 sandarinimo kamštis
- 1 saugos duomenų lapas
- 1 greitasis paleidimas

„NightmatIQ“ / „NightmatIQ Plus“ gaminio matmenys

3.2

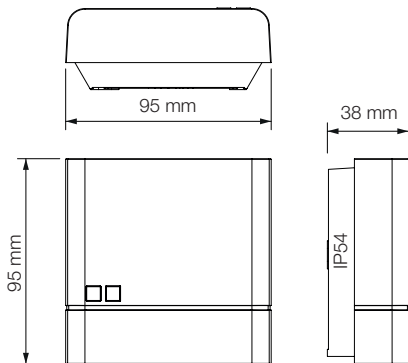

## „NightmatIQ“ prietaiso apžvalga

3.3

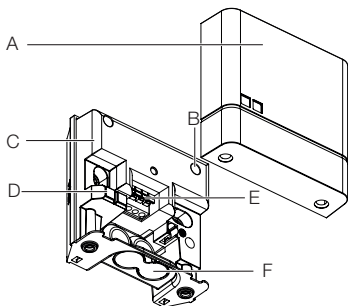

- A Dangtelis
- B Prieblandos lygio nustatymas potenciometru
- C Prieblandos jungiklio korpusas
- D Aplinkos apšvietimo sensorius
- E Gnybtai
- F Pasirinktinė anga virštinkiniam montavimui

3.4



- G Išsamiai: prieblandos lygio nustatymas potenciometru

## „NightmatIQ Plus“ prietaiso apžvalga

3.5

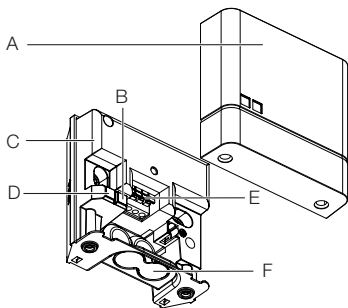

- A Dangtelis
- B Būklės LED
- C Prieblandos jungiklio korpusas
- D Aplinkos apšvietimo sensorius
- E Gnybtai
- F Pasirinktinė anga virštinkiniam montavimui



## 4. Elektros jungtis

### Sujungimo schema

4.1

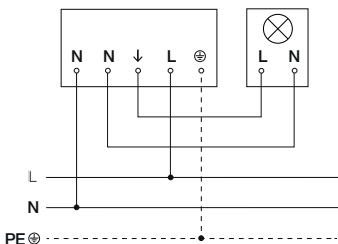

Įvadą sudaro trijų laidų kabelis:

- L** = fazė (dažniausiai juodas, rudas arba pilkas)
- N** = nulinis laidas (dažniausiai mėlynas)
- PE** = apsauginis laidas (žalias / geltonas)

Šviestuvą taip pat galima prijungti prie elektros tinklo jungiklio, jei užtikrinama, kad tinklo jungiklis bus nuolat įjungtas.

Sandarinio kaiščiai skirti tinklo laidui, kurio išorinis skersmuo yra 5–10 mm.

## 5. Montavimas



**Elektros srovė kelia pavojų!**

Prisilietus prie dalių, kuriomis teka srovė, galima patirti smūgį, nudegimus arba žūti.

- Išjunkite srovę ir nutraukite elektros energijos tiekimą.
- Įtampos indikatoriumi patikrinkite, ar nėra įtampos.
- Įsitikinkite, kad elektros energijos tiekimas nutrauktas.

### **Turtinių nuostolių pavojus!**

Jungiamųjų laidų sukeitimas gali sukelti trumpąjį jungimą.

- Identifikuokite jungiamuosius laidus.
- Tinkamai prijunkite jungiamuosius laidus.

### **Pasiruošimas montavimui**

- Patikrinkite visas dalis, ar nėra pažeidimų. Jei prietaisas yra pažeistas, jo nenaudokite.
- Pasirinkite montavimo vietą.
  - Be vibracijos.
  - Ne potencialiai sprogioje zonoje.
  - Ne ant lengvai užsidegančių paviršių.
  - Prietaiso neturi veikti prijungto vartotojo šviesos.

## Montavimo eiga

5.1

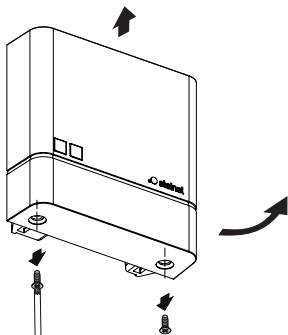

- Išjunkite elektros energijos tiekimą.
- Patikrinkite, ar atjungtas įtampos tiekimas.
- Atsukite ir nutraukite dangtelį.

5.2

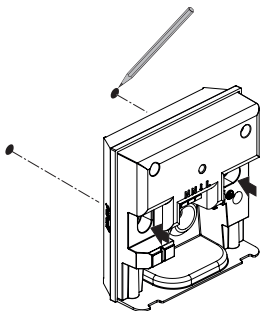

- Pasižymėkite gręžtinių skylių vietas.

### 5.3

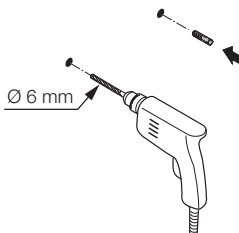

- Išgręžkite skylę ( $\varnothing$  6 mm) ir įkiškite kaiščius.

## Potinkinys variantas

5.4

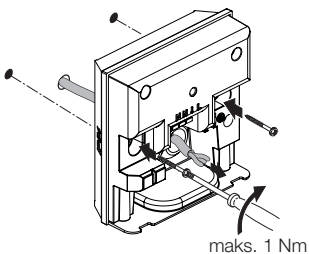

- Prakiškite kabelį per prietaisą.
- Prietaisą priveržkite naudodami maks. 1 Nm sukio momentą.

## Virštinkinis variantas

5.5

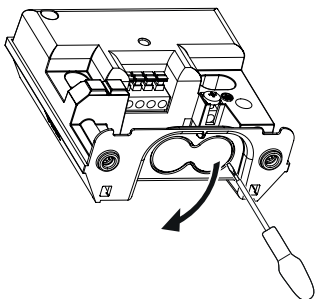

- Atsuktuvu atsargiai pradurkite pasirinktinę angą virštinkiniams laidams.

5.6



- Įstatykite sandarinimo kaištį.

5.7

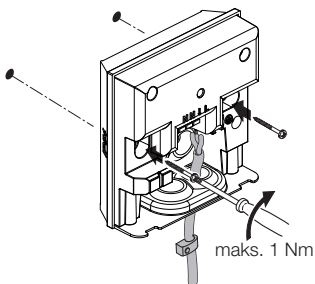

- Prakiškite kabelį per prietaisą.
- Prietaisą priveržkite naudodami maks. 1 Nm sukio momentą.

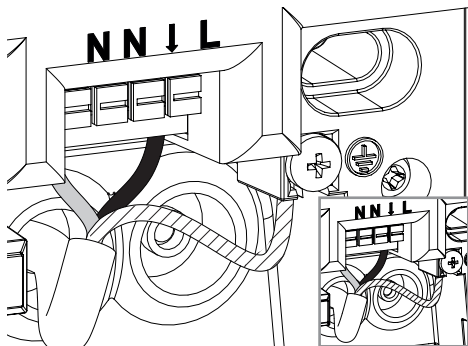

- Prijunkite maitinimo liniją pagal elektros schemą.  
→ „4. Elektros jungtis“



5.9

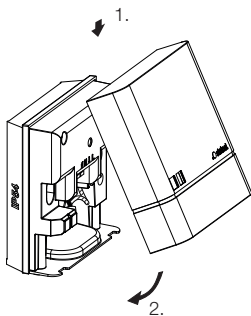

- Dangtelio uždėjimas.

5.10

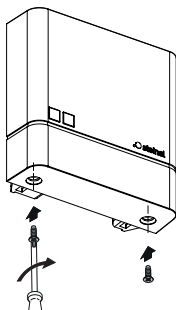

- Užsukite dangtelį.



- Ijunkite elektros energijos tiekimą.
  - Funkcijų nustatymas.
- „6. Veikimas“

## 6. Veikimas

### „NightmatIQ“

Naudojant „NightmatIQ“ prieblandos lygio nustatymas atliekamas rankiniu būdu, naudojant prieblandos lygio nustatymo potenciometrą.



**Elektros srovė kelia pavojų!**

Prisilietus prie dalių, kuriomis teka srovė, galima patirti smūgį, nudegimus arba žūti.

- Išjunkite srovę ir nutraukite elektros energijos tiekimą.
- Įtampos indikatoriumi patikrinkite, ar nėra įtampos.
- Įsitikinkite, kad elektros energijos tiekimas nutrauktas.

- **Gamyklos nustatymas**

- Prieblandos lygio nustatymas: 75 liuksų

### **Prieblandos lygio nustatymas (G)**

Reagavimo ryškumas (prieblanda) nustatomas tolygiai maždaug 1–75 liuksų diapazone.

- ☀ = prieblandos režimas (maždaug 75 liuksai)
- ☾ = prieblandos lygio / naktinis režimas (maždaug 1 liuksas).

## Rankinis priedangos lygio nustatymas „NightmatIQ“

6.1

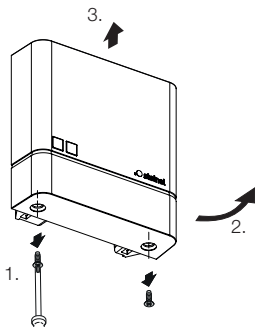

- Išjunkite elektros energijos tiekimą.
- Patikrinkite, ar atjungtas įtampos tiekimas.
- Atsukite dangtelį.

6.2

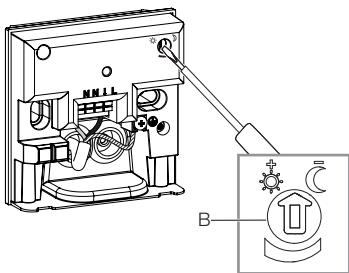

- Pageidaujamą priedangos lygio suveikimo slenkstį tolygiai nustatykite atsuktuvu.

6.3

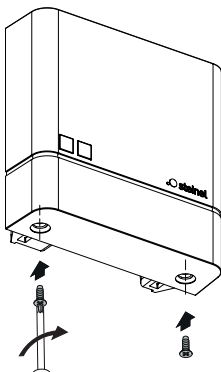

- Užsukite dangtelį.

6.4



- Įjunkite elektros energijos tiekimą.

## „NightmatIQ Plus“

„NightmatIQ Plus“ prietaise funkcijos nustatomos „Steinel Connect App“ programėle.

## „Steinel Connect App“

Norint konfigūruoti prietaisą naudojantis išmaniuoju telefonu arba planšetiniu kompiuteriu iš „AppStore“ reikia atsisiųsti programėlę „STEINEL Connect App“. Reikalingas išmanusis telefonas arba planšetinis kompiuteris su „Bluetooth“ funkcija.



Android



iOS



Funkcijos, nustatomos naudojantis programėle „Steinel Connect App“:

- prieblandos lygio nustatymas.

### Pastaba

Kad būtų išvengta gedimų, iki WLAN maršrutizatoriaus ir prieigos taškų turi būti ne mažesnis kaip 3 m atstumas.

### Šviesos diodų funkcija

Iniciavimas: šviesos diodas šviečia nuolat.

Įprastas režimas: šviesos diodas išjungtas.

Identifikavimas: šviesos diodas lėtai mirksi.

Programinės aparatinės įrangos atnaujinimas: šviesos diodas greitai mirksi.

Klaida: šviesos diodas greitai mirksi.

## Gamyklos nustatymas

- Prieblandos lygio nustatymas: 1000 liuksų

## Prieblandos lygio nustatymas

Reagavimo ryškumas (prieblanda) nustatomas tolygiai maždaug 1–1000 liuksų diapazone.

- ☉ = prieblandos režimas (maždaug 1000 liuksai)
- ☾ = prieblandos lygio / naktinis režimas (maždaug 1 liuksas).

## „Bluetooth“ tinklas („Bluetooth Mesh“)

Sensorinis jungiklis atitinka „Bluetooth Mesh“ standartą. Jis gali būti sujungtas su visais gaminiais, atitinkančiais „Bluetooth Mesh“ standartą.

Sensorinis jungiklis sukonfigūruotas naudojantis programėle „Steinel Connect App“. Pirmą kartą sujungus sensorinį jungiklį su programėle „Steinel Connect App“, atitinkami tinklo raktai išsaugomi išmaniajame telefone ar planšetėje. Raktas apsaugo nuo neteisėtos prieigos prie sensoriaus. Siekiant gauti prieigą per kitą išmanųjį telefoną ar planšetę, tinklo raktą reikia bendrinti.

## Įsijungimo laikai

Programėlėje galima ne tik nustatyti prieblandos lygio reikšmę, bet ir nustatyti jungimo laiką, kuriuo įjungiamos arba išjungiamos prijungtos apkrovos.

Naudojantis „Bluetooth“ ryšiu su išmaniuoju telefonu / planšetiniu kompiuteriu „NightmatIQ plus“ veikia realiu laiku ir naudoja jį būsimiems perjungimo veiksams.

Nutrūkus „NightmatIQ plus“ maitinimo įtampai, jis praranda išsaugotą laiką. Remdamasis ankstesnių dienų saulės trajektorija, „NightmatIQ plus“ nustato apytikslį laiką. Norint atkurti tikslų laiką, reikia iš naujo prisijungti prie programėlės.

## 7. Valymas ir priežiūra

Prietaisui techninė priežiūra nereikalinga.



**Elektros srovė kelia pavojų!**

Ant dalių, kuriomis teka srovė, patekus vandens galima patirti elektros smūgį, nudegimus arba žūti.

- Prietaisą valykite tik sausos būklės.

### **Turto sugadinimo pavojus!**

Naudodami netinkamą valymo priemonę galite sugadinti prietaisą.

- Prietaisą valykite šiek tiek sudrėkintu skudurėliu be valymo priemonių.

## 8. Šalinimas

Elektros prietaisai, baterijos, priedai ir pakuotės turi būti perdirbami aplinkai nekenksmingu būdu.



**Neišmeskite elektros prietaisų ir baterijų kartu su buitinėmis atliekomis!**

Nuotolinio valdymo pultelyje yra CR 2032 ličio mangano dioksido ir organinio elektrolito baterija.

### **Tik ES šalims**

Pagal galiojančią Europos direktyvą dėl elektros ir elektroninės įrangos atliekų ir jos įgyvendinimą nacionalinėje teisėje nebenaudojama elektros įranga ir baterijos turi būti surenkamos atskirai ir perdirbamos aplinkai nekenksmingu būdu.



## 9. Gamintojo garantija

Šis „Steinel“ gaminys pagamintas itin kruopščiai, pagal galiojančias normas patikrintos jo funkcijos ir saugumas bei papildomai atlikta pasirinktų prietaisų patikra. „Steinel“ suteikia prietaisui garantiją. Garantinis laikotarpis – 36 mėnesiai. Jis skaičiuojamas nuo prietaiso pardavimo naudotojui dienos. Mes pašalinsime defektus, susijusius su medžiagų arba gamybos broku; garantiniu laikotarpiu, mūsų nuožiūra, prietaisas nemokamai remontuojamas arba keičiamos sugedusios dalys. Garantija netaikoma susidėvinčioms dalims, taip pat jei prietaisas sugenda dėl netinkamo naudojimo arba netinkamos priežiūros. Kitiems daiktams padaryta žala neatlyginama.

Garantija taikoma tik tuo atveju, jei neišardytas prietaisas kartu su trumpu gedimo aprašymu, kasos čekiu arba sąskaita (pirkimo data ir pardavėjo antspaudu), tinkamai supakuotas atsiunčiamas į atitinkamą techninės priežiūros tarnybos vietą.

### Remontas

Pasibaigus garantinio aptarnavimo laikotarpiui arba esant gedimams, kuriems garantinė priežiūra negalioja, dėl remonto galimybių teiraukitės artimiausiame aptarnavimo centre.

**3 METŲ**  
GAMINTOJŲ  
GARANTIJA

## 10. Techniniai duomenys

- Matmenys (A x P x G): 95 x 95 x 38 mm
- Tinklo jungtis: 220–240 V, 50/60 Hz
- Galios suvartojimas: *NightmatIQ* < 0,7 W  
*NightmatIQ plus* < 0,5 W
- Prieblandos lygio nustatymas: *NightmatIQ*: 1–75 liuksų  
*NightmatIQ plus*: 1–1000 liuksų
- Sensorika: Fototranzistorius
- Temperatūros diapazonas: nuo -20 iki +40 °C
- „Bluetooth“ dažnis (tik „NightmatIQ plus“): 2,4–2,48 GHz
- „Bluetooth“ siuntimo galia (tik „NightmatIQ plus“): 4 dBm/2,5 mW
- Apsaugos tipas: IP 54

### Kontaktas

- Kaitrinės / halogeninės lemputės apkrova: 1000 W
- Žemos įtampos halogeninės lempos: 1000 VA
- Liuminescencinės lempos, nekompensuotos: 500 VA
- Liuminescencinės lempos, išilginė kompensacija: 500 VA
- Liuminescencinės lempos, kompensuojamos lygiagrečiuoju būdu: 500 VA
- Liuminescencinės lempos elektroniniai paleidimo įrenginiai (EVG): 250 W
- LED šviestuvai < 2 W: 100 W
- LED šviestuvai < 2 W < 8 W: 125 W
- LED šviestuvai > 8 W: 250 W
- Talpinė apkrova: 88 μF

## 11. Trikčių šalinimas

### Prietaise nėra įtampos.

- Saugiklis neįjungtas arba sugedęs.
  - Įjunkite saugiklį.
  - Pakeiskite sugedusį saugiklį.
- Nutrūko laidas.
  - Įtampos indikatoriumi patikrinkite liniją.
- Tinklo įvade įvyko trumpasis jungimas.
  - Patikrinkite jungtis.
- Išsijungė tinklo jungiklis (jei yra).
  - Įjunkite tinklo jungiklį.

### Prietaisas neįsijungia.

- Neteisingai nustatytas prieblandos lygis.
  - Iš naujo parinkite prieblandos lygio nustatymą.
- Tinklo jungiklis išjungtas.
  - Nustatykite tinklo jungiklį.
- Saugiklis neįjungtas arba sugedęs.
  - Įjunkite saugiklį.
  - Pakeiskite sugedusį saugiklį.

# Saturs

1.	Par šo dokumentu	3
2.	Vispārēji drošības norādījumi	3
3.	Ierīces apraksts	4
4.	Elektriskais pieslēgums	9
5.	Montāža	10
6.	Funkcijas	19
7.	Tīrīšana un kopšana	24
8.	Utilizācija	24
9.	Ražotāja garantija	25
10.	Tehniskie dati	26
11.	Traucējumu novēršana	27

# 1. Par šo dokumentu

- Autortiesības ir aizsargātas. Pārpublicēšana, arī atsevišķu izvilkumu veidā, tikai ar mūsu atļauju.
- Paturam tiesības veikt izmaiņas, kas saistītas ar tehnikas attīstību.



**Brīdinājums par bīstamību!**



**Brīdinājums par bīstamību elektrības dēļ!**



**Brīdinājums par bīstamību ūdens dēļ!**

# 2. Vispārēji drošības norādījumi



**Neievērojot lietošanas pamācību, draud briesmas!**

Šī pamācība ietver svarīgu informāciju drošai ierīces lietošanai. Uz iespējamajiem riskiem tiek īpaši norādīts. Neievērošana var izraisīt nāvi vai smagu savainošanos.

- Rūpīgi izlasiet pamācību.
- Ievērojiet drošības norādes.
- Uzglabājiet pieejamā vietā.
- Darbošanās ar elektrisko strāvu var izraisīt bīstamas situācijas. Pieskaršanās strāvu vadošām daļām var izraisīt šoku, apdegumus vai nāvi.
- Darbu ar elektrotīkla spriegumu jāveic profesionāli kvalificētam personālam.
- Jāievēro vietējo instalēšanas un pieslēgšanas tehnisko priekšrakstu prasības (piem., D: VDE 0100, A: ÖVE-ÖNORM E8001-1, CH: SEV 1000).
- Izmantojiet tikai oriģinālās detaļas.
- Remontu drīkst veikt tikai specializētas darbnīcas.

## 3. Ierīces apraksts

### Pareiza lietošana NighmatIQ

- Krēslas slēdzis ir piemērots motāžai pie sienas iekšstelpās un ārā.
- Krēslas iestatījuma funkcija iestatāma ar potenciometru.
- Izmantojams kā atsevišķs sensors.

### Pareiza lietošana NighmatIQ Plus

- Krēslas slēdzis ir piemērots motāžai pie sienas iekšstelpās un ārā.
- Šādas funkcijas ir iestatāmas Steinel Connect lietotnē.
- Izmantojams kā atsevišķs sensors vai saslēgts tīklā ar Bluetooth.

### Darbības princips

- Aptumšošanas slēdzis ar gaismas sensora palīdzību aptver apkārtējās vides gaišumu un salīdzina to ar iestatīto gaišuma vērtību.
- Ja apkārtējās vides gaišums nerasniedz gaišuma sliekšņa vērtību, pieslēgtais patērētājs tiek ieslēgts.
- Ja apkārtējās vides gaišums pārsniedz Ja apkārtējās vides gaišums pārsniedz gaišuma sliekšņa vērtību, pieslēgtais patērētājs tiek izslēgts.

## NightmatIQ / NightmatIQ Plus piegādes apjoms

3.1

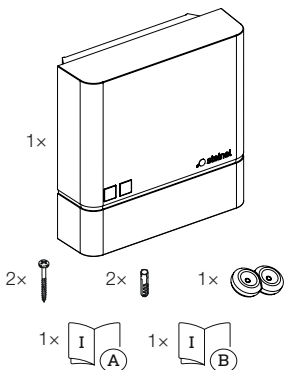

- 1 NightmatIQ / NightmatIQ Plus
- 2 skrūves
- 2 dībeļi
- 1 bīvaizbāznis
- 1 Drošības datu lapa
- 1 Ātrais starts

## NightmatIQ / NightmatIQ Plus izmēri

3.2

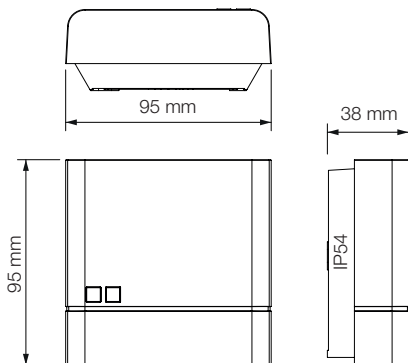



## Ierīces komplektācija NightmatIQ

3.3

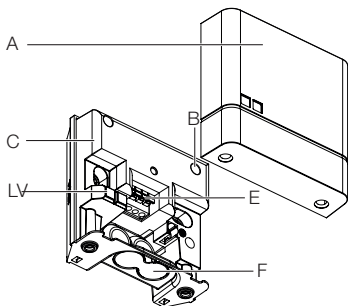

- A Nosegs
- B Krēslas sliekšņa iestatījums Potenciometrs
- C Krēslas slēdža korpus
- D Gaišuma sensors
- E Pieslēguma aizspiednis
- F Opcionāla atvere virsapmetuma kabeļu savienojumam

3.4



- G Detalizēti: Krēslas sliekšņa iestatījums Potenciometrs

## Ierīces komplektācija NightmatIQ Plus

3.5

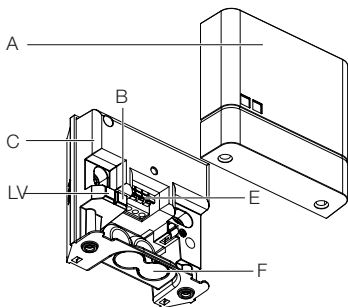

- A Nosegs
- B Statusa LED
- C Krēslas slēdža korpus
- D Gaišuma sensors
- E Pieslēguma aizspiednis
- F Opcionāla atvere virsapmetuma kabeļu savienojumam

## 4. Elektriskais pieslēgums

### Slēgumu plāns

4.1

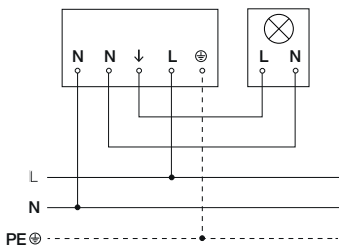

Tīkla pievadvadu veido 3 dzīslu kabelis:

**L** = fāze (parasti melns, brūns vai pelēks)

**N** = nulles vads (parasti zils)

**PE** = zemējums (zaļš/dzeltens)

Ierīci var pieslēgt aiz tīkla slēdža arī elektriski, ja ir nodrošināts, ka tīkla slēdzis ir pastāvīgi ieslēgts.

Bīvbāzņņi ir paredzēti tīkla pievadam ar ārējo dieamtru 5-10 mm.

## 5. Montāža



### Risks saistībā ar elektrisko strāvu!

Pieskaršanās strāvu vadošām daļām var izraisīt šoku, apdegumus vai nāvi.

- Atslēdziet strāvu un pārtrauciet sprieguma padevi.
- Pārbaudiet ar sprieguma testerī, vai sprieguma vairs nav.
- Pārliecinieties, ka sprieguma padeve paliek pārtraukta.

### Bojājumu risks!

Pieslēguma kabeļu sajaukšana var izraisīt īssavienojumu.

- Identificējiet pieslēguma kabeļus.
- Savienojiet pieslēguma kabeļus pareizi.

### Sagatavošanās montāžai

- Pārbaudiet visas detaļas, vai tās nav bojātas. Bojājumu gadījumā nelietojiet ierīci.
- Izvēlieties piemērotu montāžas vietu.
  - Izvairieties no vibrācijas.
  - Gaismekli nedrīkst montēt sprādzienbīstamās zonās.
  - Nemontējiet ierīci pie viegli uzliesmojošām virsmām.
  - Ierīci nedrīkst ietekmēt pieslēgtā patērētāja gaisma.

## Montāžas soļi

5.1

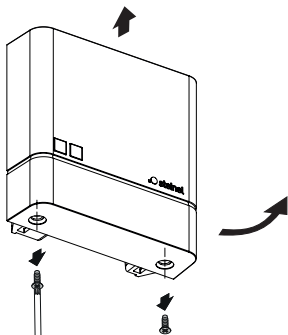

- Atslēdziet elektrības apgādi.
- Pārbaudiet, lai strāvas pievade būtu pārtraukta.
- Noskrūvējiet un noņemiet nosegu.

5.2

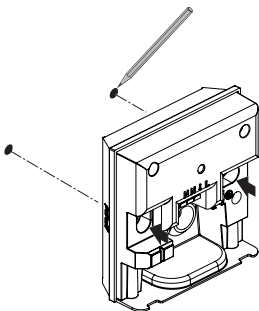

- Atzīmējiet urbuma vietas.

### 5.3

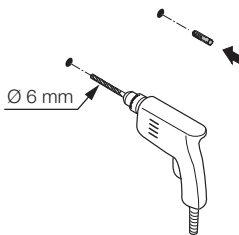

- Izurbiet caurumus (Ø 6 mm) un ievietojiet dībeļus.

## Zemapmetuma variants.

5.4

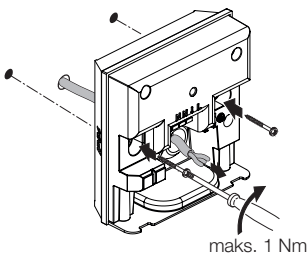

- Izvadiet kabeli cauri ierīci.
- Uzskrūvējiet ierīci ar griezes momentu maks. 1 Nm.

## Virsapmetuma variants

5.5

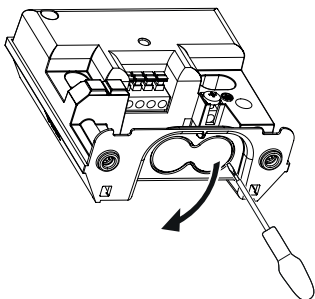

- Ar skrūvgrezi uzmanīgi izlauziet opcionālo atveri virsapmetuma kabeļu savienojumam.

5.6

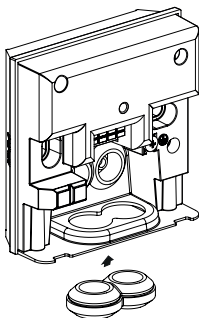

- Ievietojiet blīvaizbāzni.



5.7

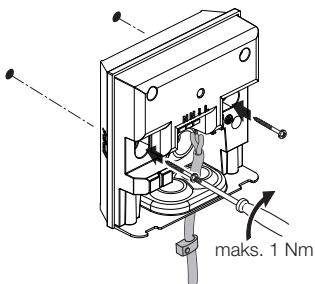

- Izvadiet kabeli cauri ierīcei.
- Uzskrūvējiet ierīci ar griezes momentu maks. 1 Nm.

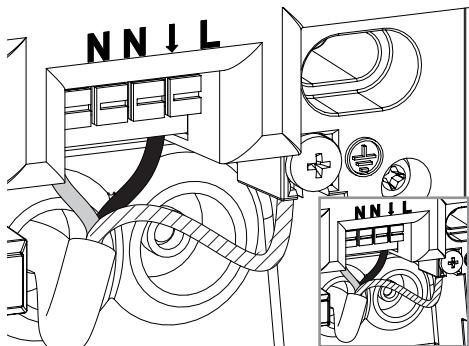

- Pieslēdziet tīkla kabeli atbilstoši slēgumu plānam.  
→ „4. Elektriskais pieslēgums“

5.9

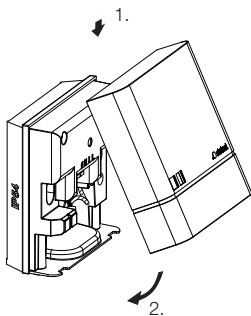

- Uzlieciet nosegu.

5.10

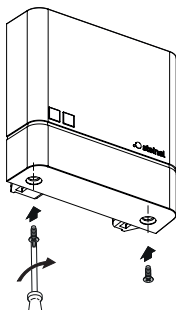

- Uzskrūvējiet nosegu.



- Ieslēdziet elektrības apgādi.
  - Iestatiet funkcijas.
- „6. Funkcijas“

## 6. Funkcijas

### NightmatIQ

NightmatIQ aptumšošanas iestatījums tiek veikts manuāli potenciometra aptumšošanas iestatījumos.



**Risks saistībā ar elektrisko strāvu!**

Pieskaršanās strāvu vadošām daļām var izraisīt šoku, apdegumus vai nāvi.

- Atslēdziet strāvu un pārtrauciet sprieguma padevi.
- Pārbaudiet ar sprieguma testerī, vai sprieguma vairs nav.
- Pārliecinieties, ka sprieguma padeve paliek pārtraukta.

- **Rūpnīcas iestatījumi**

- Krēslas iestatījums: 75 luksī

### Krēslas sliekšņa iestatīšana (G)

Vēlamo reakcijas (aptumšošanas) sliekšni iespējams bez pakāpēm iestatīt robežās no apm. 1-75 luksiem.

- ☀ = Krēslošanas režīms (apm. 75 luksī)
- ☾ = Krēslošanas režīms/Nakts režīms (apm. 1 lukss)

## Manuāls NightmatIQ krēslas sliekšņa iestatījums

6.1

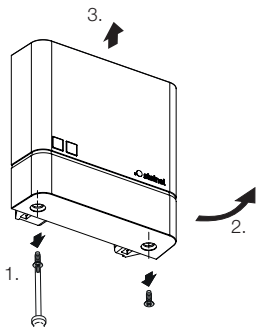

- Atslēdziet elektrības apgādi.
- Pārbaudiet, lai strāvas pievade būtu pārtraukta.
- Noskrūvējiet nosegu.

6.2

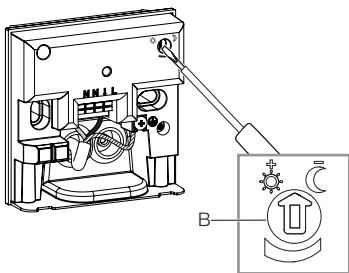

- Ar skrūvgriezi ieskatiet vēlamo aptumšošanas iestatījuma reakcijas sliekšnis.

6.3

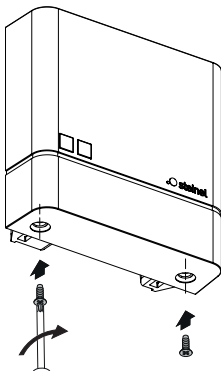

- Uzskrūvējiet nosegu.

6.4



- Ieslēdziet elektrības apgādi.

## NightmatIQ Plus

NightmatIQ Plus funkcijas ir iestatāmas Steinel Connect lietotnē.

### Steinel Connect lietotne

Ierīces konfigurācijai ar viedtālruni vai planšetdatoru.

Jūsu AppStore ir jālejuplādē STEINEL Connect lietotne.

Ir vajadzīgs viedtālrunis vai planšetdators ar Bluetooth.



Android



iOS



Šādas funkcijas ir iestatāmas Smart Connect lietotnē:

– Krēslas sliekšņa iestatījums.

Norāde!

Ir jāievēro min. atstatums 3 m no WLAN rūtera un pieejas punkta, lai izslēgtu nepareizu funkciju.

### LED funkcija

Inicializācija: LED deg ilgstoši.

Normālais režīms: LED neiedegas.

Identifikācija: LED mirgo lēnām.

Programmas atjauninājums: LED mirgo ātri.

Kļūda: ātri mirgo diode.



## Rūpnīcas iestatījumi

- Krēslas iestatījums: 1 000 luksi

### Krēslas sliekšņa iestatījums

Vēlamo reakcijas (aptumšošanas) sliekšni iespējams bez pakāpēm iestatīt robežās no apm. 1-1 000 luksiem.

- ☀ = Krēslošanas režīms (apm. 1 000 luksi)
- ☾ = Krēslošanas režīms/Nakts režīms (apm. 1 lukss)

### Bluetooth saslēgums tīklā (Bluetooth Mesh)

Sensorslēdzis atbilst Bluetooth Mesh standartam. To var saslēgt tīkā ar visām precēm, kas atbilst Bluetooth Mesh standartam.

Sensorslēdža konfigurācija ar Steinel Connect lietotni Pirmo reizi savienojot, sensorslēdzi un Steinel Connect lietotni uz viedtālruņa vai planšetes tiek saglabātas atbilstošā tīkla atslēgas. Ar atslēgu palīdzību var izslēgt neautorizētu piekļuvi sensoram.

Lai piekļūtu ar vēl vienu viedtālruni vai planšeti ir jādalās ar tīkla atslēgu.

### Slēgšanas laiki

Bez aptumšošanas vērtības iestatījuma lietotnē var iestatīt arī slēgšanās laikus, kuros IESL. un IZSL. pieslēgtie patērētāji. NightmatIQ plus Bluetooth savienojumā ar viedtālruni/planšeti saņem pulksteņa laiku un izmanto to nākoties slēgumiem.

Ja NightmatIQ plus tiek pārtraukta elektrības padeve, tas pazaudē saglabēto pulksteņa laiku. Uz iepriekšējo dienu saules pamata NightmatIQ plus noskaidro aptuvenu pulksteņa laiku. Lai atjaunotu precīzu pulksteņa laiku, ir vajadzīgs atkārtots savienojums ar lietotni.

## 7. Tīršana un kopšana

Izstrādājumam apkope nav nepieciešama.



**Risks saistībā ar elektrisko strāvu!**

Ūdens kontakts ar strāvu vadošām daļām var izraisīt šoku, apdegumus vai nāvi.

- Tīriet tikai sausu ierīci.

### **Bojājumu risks!**

Ierīci var sabojāt, lietojot nepareizus tīršanas līdzekļus.

- Tīriet ierīci ar viegli mitru lupatiņu bez tīršanas līdzekļa.

## 8. Utilizācija

Elektroierīces, baterijas, piederumi un iepakojumi jānodod dabai draudzīgai atkārtotai pārstrādei.



**Nemetiet elektroierīces un baterijas parastajos atkritumos!**

### **Tikai ES valstīm:**

Atbilstoši Eiropas vadlīnijām par vecām elektroierīcēm un elektroniskām ierīcēm, un to lietojumam nacionālās tiesībās, nefunkcējošas elektroierīces un baterijas jāsavāc atsevišķi un tās jānodod dabai draudzīgai atkārtotai pārstrādei.

## 9. Ražotāja garantija

Šis Steinel produkts ir izgatavots ar vislielāko rūpību, tā darbība un drošība ir pārbaudīta saskaņā ar spēkā esošajiem priekšrakstiem, un noslēgumā tas pakļauts izlases veida pārbaudei. Steinel garantē nevainojamas produkta īpašības un darbību. Garantijas laiks ir 36 mēneši un tā stājas spēkā ar ierīces pārdošanas dienu lietotājam. Mēs novēršam trūkumus, kas radušies materiālu vai rūpnīcas kļūdu dēļ, garantijas serviss ietver sevī bojāto daļu remontu vai apmaiņu pēc mūsu izvēles. Garantijas serviss neattiecas uz nodilumam pakļauto daļu bojājumiem, kā arī uz bojājumiem un trūkumiem, kas radušies nelietpratīgas lietošanas vai apkopes, kā arī kritiena rezultātā. Garantijas saistības neattiecas uz citiem objektiem, kas varētu tikt bojāti ierīces darbības rezultātā.

Garantija ir spēkā tikai tad, ja neizjaukta ierīce kopā ar īsu problēmas aprakstu, kases čeku vai rēķinu (ar pirkšanas datumu un tirgotāja zīmogu), labi iepakota, tiek nosūtīta attiecīgajai servisa nodaļai.

### **Remonta serviss:**

Pēc garantijas laika beigām vai tādu bojājumu gadījumā, uz kuriem neattiecas garantijas tiesības, vērsieties tuvākajā klientu apkalpošanas centrā, lai novērstu bojājumus.

**3 GADU**  
RAŽOTĀJA  
GARANTĪJA

## 10. Tehniskie dati

- Izmēri (A x P x Dz): 95 x 95 x 38 mm
- Barošanas spriegums: 220-240 V, 50/60 Hz
- Jauas izņēmums: *NightmatIQ* < 0,7 W  
*NightmatIQ plus* < 0,5 W
- Aptumšošanas iestatījums: *NightmatIQ*: 1-75 luksī  
*NightmatIQ plus*: 1-1 000 luksī
- Sensorika: Fototranzistors
- Temperatūras amplitūda: -20 līdz +40 °C
- Bluetooth frekvence (tikai *NightmatIQ plus*): 2,4-2,48 GHz
- Bluetooth raidjaua (tikai *NightmatIQ plus*): 4 dBm/2,5 mW
- Aizsardzības veids: IP 54

### Slēguma jauda

- Kvēlspuldžu/ halogēno spuldžu slodze: 1000 W
- Zema sprieguma halogēnu lampas: 1000 W
- Nekompensētas dienasgaismas spuldzes: 500 VA
- Rindās kompensētas dienasgaismas spuldzes: 500 VA
- Paralēli kompensētas dienasgaismas spuldzes: 500 VA
- Dienasgaismas spuldzes EVG: 250 W
- LED lampas > 2 W: 100 W
- LED lampas > 2 W <8W: 125 W
- LED lampas > 8 W: 250 W
- Kapacitatīva slodze 88 µF

## 11. Traucējumu novēršana

### **Ierīcei netiek pievadīta strāva.**

- Drošinātājs nav ieslēgts vai ir bojāts.
  - Ieslēdziet drošinātāju.
  - Nomainiet bojāto drošinātāju.
- Bojāts kabelis.
  - Pārbaudiet kabeli ar sprieguma testerī.
- Īssavienojums tīkla pievadvadā.
  - Pārbaudiet pieslēgumus.
- Iespējams izslēgts tīkla slēdzis, ja tāds ir ierīkots.
  - Ieslēdziet tīkla slēdzi.

### **Ierīce neieslēdzas.**

- Krēslas sliekšņa iestatījums izvēlēts nepareizi.
  - Iestatiet no jauna krēslas sliekšņa iestatījumu.
- IZSL. tīkla slēdzis.
  - Iestatiet tīkla slēdzi.
- Drošinātājs nav ieslēgts vai ir bojāts.
  - Ieslēdziet drošinātāju.
  - Nomainiet bojāto drošinātāju.

## Оглавление

1.	Об этом документе	3
2.	Общие указания по технике безопасности	3
3.	Описание изделия	4
4.	Электрическое подключение	9
5.	Монтаж	10
6.	Эксплуатация	19
7.	Чистка и уход	24
8.	Утилизация	24
9.	Гарантия производителя	25
10.	Технические данные	26
11.	Устранение сбоев	27

## 1. Об этом документе

- Защищено авторскими правами. Перепечатка, также выдержками, только с нашего согласия.
- Мы сохраняем за собой право на изменения, которые служат техническому прогрессу.



**Предупреждение об опасностях!**



**Предупреждение об опасностях из-за удара электрическим током!**



**Предупреждение об опасностях из-за воды!**

## 2. Общие указания по технике безопасности



**Опасность при несоблюдении инструкции по эксплуатации!**

Данная инструкция содержит важную информацию для безопасного обращения с изделием. На возможные опасности даются особые указания. Несоблюдение может приводить к летальному исходу или тяжелым травмам.

- Тщательно прочесть инструкцию.
- Соблюдать указания по технике безопасности.
- Хранить в доступном месте.
- Обращение с электрическим током может приводить к опасным ситуациям. Прикосновение к токопроводящим деталям может приводить к удару электрическим током, ожогам или летальному исходу.
- Выполнение работ с сетевым подключением поручать только квалифицированному специализированному персоналу.
- Соблюдать национальные указания по установке и условия подключения (например, DE: VDE 0100, AT: ÖVE-ÖNORM E8001-1, CH: SEV 1000).

- Использовать только оригинальные запасные части.
- Ремонт разрешается выполнять только специализированным предприятиям.

### 3. Описание изделия

#### **Применение по назначению NighmatIQ**

- Сумеречный выключатель подходит для настенного монтажа во внутренних помещениях и на улице.
- Функция сумеречного включения регулируется посредством потенциометра.
- Может использоваться в качестве отдельного сенсора.

#### **Применение по назначению NighmatIQ Plus**

- Сумеречный выключатель подходит для настенного монтажа во внутренних помещениях и на улице.
- Функции могут настраиваться посредством приложения Steinel Connect.
- Может использоваться в качестве отдельного сенсора или в сети посредством Bluetooth.

#### **Принцип работы**

- Сумеречный выключатель использует сенсор света для определения яркости окружающей среды и сравнивает ее с установленным порогом яркости.
- Если окружающая яркость ниже порога яркости, подключенный потребитель включается.
- Если окружающая яркость выше порога яркости, подключенный потребитель выключается.



## Объем поставки NightmatIQ / NightmatIQ Plus

3.1

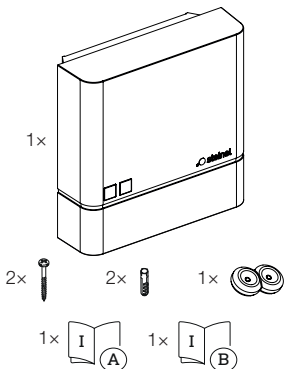

- 1 NightmatIQ / NightmatIQ Plus
- 2 винта
- 2 дюбеля
- 1 уплотнитель
- 1 сертификат безопасности
- 1 листовка по быстрому запуску

## Размеры изделия NightmatIQ / NightmatIQ Plus

3.2

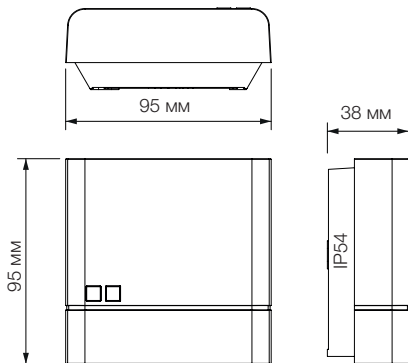

## Обзор изделия NightmatIQ

### 3.3

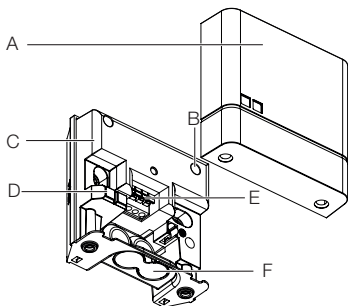

- A** Плафон
- B** Потенциометр регулировки сумеречного включения
- C** Корпус сумеречного выключателя
- D** Датчик освещенности
- E** Клемма подключения
- F** Опциональный проем для открытой кабельной разводки

### 3.4



- G** Фрагмент: потенциометр регулировки сумеречного включения

## Обзор изделия NightmatIQ Plus

3.5

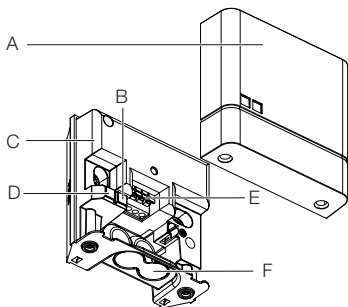

- A** Плафон
- B** Светодиод состояния
- C** Корпус сумеречного выключателя
- D** Датчик освещенности
- E** Клемма подключения
- F** Опциональный проем для открытой кабельной разводки

## 4. Электрическое подключение

### Схема соединений

4.1

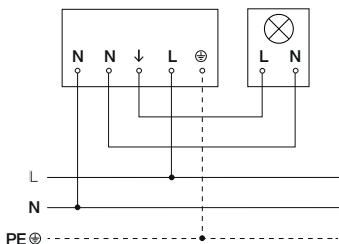

Сетевой провод состоит из 3 жил:

- L** = фаза (обычно черного, коричневого или серого цвета)
- N** = нулевой провод (чаще всего синий)
- PE** = провод заземления (зеленый/желтый)

Изделие также может быть подключено электрически после сетевого выключателя, если обеспечено постоянное включение сетевого выключателя.

Уплотнители предусмотрены для сетевого провода с наружным диаметром в 5-10 мм.

## 5. Монтаж



**Опасность из-за удара электрическим током!**

Прикосновение к токопроводящим деталям может приводить к удару электрическим током, ожогам или летальному исходу.

- Отключить электричество и прервать подачу напряжения.
- Проверить отсутствие напряжения индикатором напряжения.
- Обеспечить, что напряжение не подается.

### **Опасность имущественного ущерба!**

Неправильное подключение соединительных кабелей может приводить к короткому замыканию.

- Идентифицировать соединительные кабели.
- Корректно подсоединить соединительные кабели.

### **Подготовка монтажа**

- Проверить все конструктивные детали на предмет повреждения. При повреждениях не включать изделие.
- Выбрать подходящее место для монтажа.
  - Без вибраций.
  - Не во взрывоопасных зонах.
  - Не на легко возгораемых поверхностях.
  - На изделие не должен влиять свет подключенного потребителя.

## Порядок монтажа

5.1

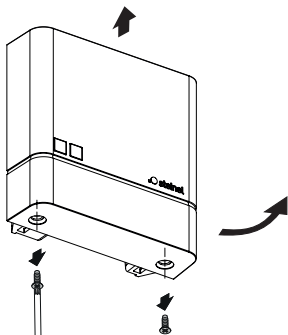

- Отключить электропитание.
- Проверить, отключена ли подача напряжения.
- Открутить и снять плафон.

5.2

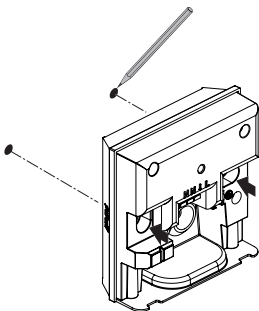

- Наметить отверстия для сверления.

### 5.3

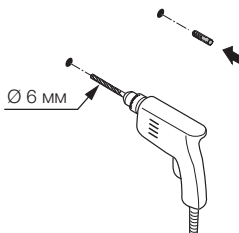

- Просверлить отверстия (Ø 6 мм) и вставить дюбели.



## Вариант скрытой проводки

5.4

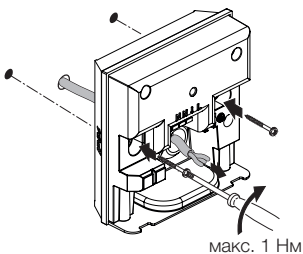

- Провести кабель через изделие.
- Прикрутить изделие с моментом затяжки в макс. 1 Нм.

## Вариант открытой проводки

5.5

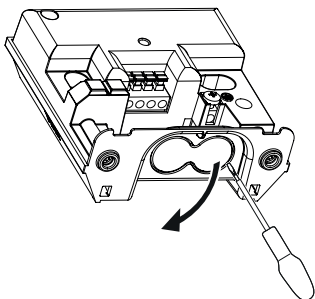

- Осторожно выломать отверткой опциональный проем для открытой кабельной разводки.

5.6

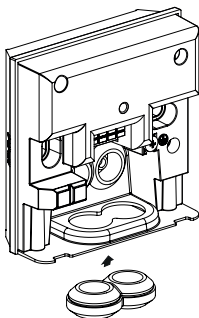

- Вставьте уплотнители.

5.7

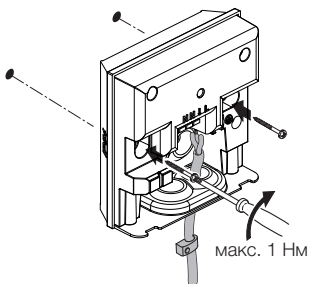

- Провести кабель через изделие.
- Прикрутить изделие с моментом затяжки в макс. 1 Нм.

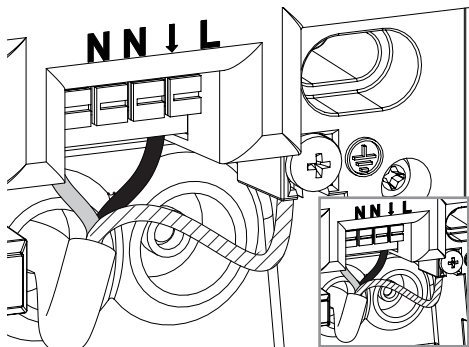

- Подключить сетевой провод согласно схеме соединений.
- „4. Электрическое подключение“

5.9

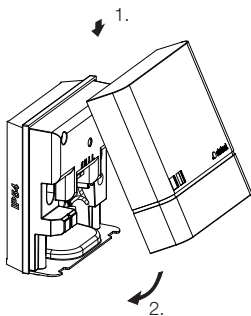

- Надеть плафон.

5.10

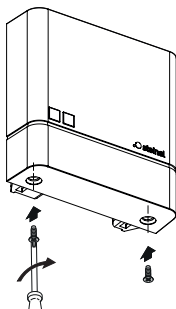

- Прикрутить плафон.



- Включить электропитание.
  - Настройка изделия.
- „6. Эксплуатация“

## 6. Эксплуатация

### NightmatIQ

В NightmatIQ регулировка сумеречного включения осуществляется вручную с помощью потенциометра регулировки сумеречного включения.



**Опасность из-за удара электрическим током!**

Прикосновение к токопроводящим деталям может приводить к удару электрическим током, ожогам или летальному исходу.

- Отключить электричество и прервать подачу напряжения.
- Проверить отсутствие напряжения индикатором напряжения.
- Обеспечить, что напряжение не подается.

- **Заводские настройки**

- Установка сумеречного порога: 75 лк

### Установка сумеречного включения (G)

Порог срабатывания (наступление сумерек) можно установить плавно от прим. 1 до 75 лк.

- ☀ = режим сумеречного включения (ок. 75 лк)
- ☾ = режим сумеречного включения/ночной режим (ок. 1 лк)

## Ручная установка сумеречного включения NightmatIQ

6.1

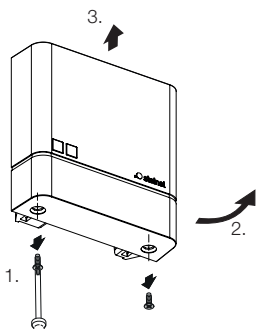

- Отключить электропитание.
- Проверить, отключена ли подача напряжения.
- Открутить плафон.

6.2

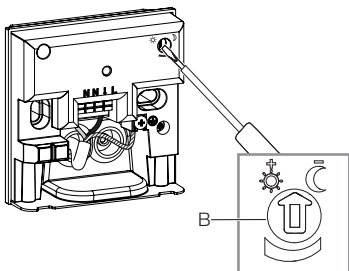

- С помощью отвертки плавно установить желаемый порог срабатывания установки сумеречного включения.



6.3

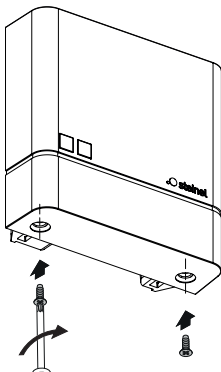

- Прикрутить плафон.

6.4



- Включить электропитание.

## NightmatIQ Plus

В NightmatIQ Plus установка функций выполняется с помощью приложения Steinel Connect.

### Приложение Steinel Connect

Для конфигурации изделия с помощью смартфона или планшета необходимо скачать приложение STEINEL Connect из AppStore. Необходим смартфон или планшет с Bluetooth.



Android



iOS



Функции, которые могут настраиваться посредством приложения Steinel Connect:

– Установка сумеречного включения.

Указание:

Для исключения неправильных срабатываний необходимо соблюдать расстояние не менее 3 м до маршрутизатора WLAN и точек доступа.

### Функция СИД

Инициализация: СИД горит постоянно.

Стандартный режим: СИД выключен.

Идентификация: СИД медленно мигает.

Обновление микропрограммного обеспечения: СИД быстро мигает.

Ошибка: СИД быстро мигает.

## Заводские настройки

– Установка сумеречного порога: 1 000 лк

## Установка сумеречного включения

Порог срабатывания (наступление сумерек) можно установить плавно от прим. 1 до 1 000 лк.

- ☀ = режим сумеречного включения (ок. 1000 лк)
- ☾ = режим сумеречного включения/ночной режим (ок. 1 лк)

## Объединение в сеть Bluetooth (Bluetooth Mesh)

Сенсорный переключатель соответствует стандарту Bluetooth Mesh. Он может быть объединен в сеть со всеми продуктами, которые соответствуют стандарту Bluetooth Mesh.

Настройка переключателя сенсоров выполняется с помощью приложения Steinel Connect. Когда переключатель сенсоров подключается к приложению Steinel Connect впервые, соответствующие сетевые ключи сохраняются на смартфоне или планшете. Ключи исключают несанкционированный доступ к сенсору. Для доступа с другого смартфона или планшета необходимо совместно использовать сетевой ключ.

## Время включения/выключения

Помимо установки значения сумеречного порога, приложение также можно использовать для установки времени включения/выключения, при котором подключенные потребители будут включаться или выключаться.

NightmatIQ plus получает текущее время по Bluetooth-соединению со смартфоном/планшетом и использует его для будущих переключений.

Если питание NightmatIQ plus прерывается, он теряет сохраненное время. На основании хода солнца за предыдущие дни NightmatIQ plus определяет приближительное время. Чтобы восстановить точное время, необходимо заново подключиться к приложению.

## 7. Чистка и уход

Изделие не требует технического обслуживания.



**Опасность из-за удара электрическим током!**

Попадание воды на токопроводящие детали может приводить к удару электрическим током, ожогам или летальному исходу.

- Чистить изделие только в сухом состоянии.

### **Опасность имущественного ущерба!**

Неправильные чистящие средства могут повредить изделие.

- Чистить изделие слегка увлажненной тряпкой без чистящих средств.

## 8. Утилизация

Электроприборы, батарейки, комплектующие и упаковку следует направлять на экологичную вторичную переработку.



**Не выбрасывать электроприборы и батарейки в бытовые отходы!**

### **Только для стран ЕС:**

Согласно действующей Европейской директиве по отработанному электрическому и электронному оборудованию и ее реализации в национальных законодательствах отработанные электроприборы и батарейки должны собираться отдельно и направляться на экологичную вторичную переработку.

## 9. Гарантия производителя

Данное изделие производства Steinel было с особым вниманием изготовлено и испытано на работоспособность и безопасность эксплуатации соответственно действующим инструкциям, а потом подвергнуто выборочному контролю качества. Фирма STEINEL гарантирует высокое качество и надежную работу изделия. Гарантийный срок эксплуатации составляет 36 месяцев со дня продажи изделия. Фирма обязуется устранить недостатки, которые возникли вследствие дефекта материала или конструкции. Дефекты устраняются путем ремонта изделия либо заменой неисправных деталей по усмотрению фирмы. Гарантийный срок эксплуатации не распространяется на повреждения и дефекты, возникшие в результате износа деталей, ненадлежащей эксплуатации и ухода.

Фирма не несет ответственности за материальный ущерб третьих лиц, нанесенный в процессе эксплуатации изделия. Гарантия предоставляется только в том случае, если изделие в собранном и упакованном виде с кратким описанием неисправности было отправлено вместе с приложенным кассовым чеком или квитанцией (с датой продажи и печатью торгового предприятия) по адресу сервисной мастерской.

Ремонтный сервис: по истечении гарантийного срока или при наличии неполадок, исключающих гарантию, обратитесь в ближайшее сервисное предприятие, чтобы получить информацию о возможности ремонта.

**3 ГОДА**  
ГАРАНТИИ  
ПРОИЗВОДИТЕЛЯ

## 10. Технические данные

- Габариты (В × Ш × Г): 95 × 95 × 38 мм
- Сетевое подключение: 220-240 В, 50/60 Гц
- Потребляемая мощность: *NightmatIQ* < 0,7 Вт  
*NightmatIQ plus* < 0,5 Вт
- Установка сумеречного порога: *NightmatIQ*: 1-75 лк  
*NightmatIQ plus*: 1-1000 лк
- Сенсорика: фототранзистор
- Температурный диапазон: -20 - +40 °С
- Частота Bluetooth (только *NightmatIQ plus*): 2,4-2,48 ГГц
- Мощность передатчика Bluetooth (nur *NightmatIQ plus*): 4 ддБм/2,5 мВт
- Вид защиты: IP 54

### Разрывная мощность

- Нагрузка ламп накаливания/галогенных ламп: 1000 Вт
- Низковольтные галогенные лампы: 1000 ВА
- Люминесцентные лампы, некомпенсированные: 500 ВА
- Люминесцентные лампы, прод. компенсация: 500 ВА
- Люминесцентные лампы, парал. компенсация: 500 ВА
- Люминесцентные лампы ЭПРА: 250 Вт
- СИД-лампы < 2 Вт: 100 Вт
- СИД-лампы > 2Вт < 8Вт: 125 Вт
- СИД-лампы > 8 Вт: 250 Вт
- Емкостная нагрузка: 88 мкФ

## 11. Устранение сбоев

### **Изделие без напряжения.**

- Предохранитель не включен или неисправен.
  - Включить предохранитель.
  - Заменить неисправный предохранитель.
- Обрыв кабеля.
  - Проверить провод индикатором напряжения.
- Короткое замыкание на сетевом проводе.
  - Проверить соединения.
- Выключен возможно имеющийся сетевой выключатель
  - Включить сетевой выключатель.

### **Изделие не включается.**

- Неправильно выбрана установка сумеречного включения.
  - Заново отрегулировать установку сумеречного включения.
- Сетевой выключатель ВЫКЛ.
  - Настроить сетевой выключатель.
- Предохранитель не включен или неисправен.
  - Включить предохранитель.
  - Заменить неисправный предохранитель.

## Съдържание

1.	За този документ	3
2.	Общи указания за безопасност	3
3.	Описание на устройството	4
4.	Електрическо свързване	9
5.	Монтаж	10
6.	Функция	19
7.	Почистване и грижа	24
8.	Отстраняване	24
9.	Гаранция от производителя	25
10.	Технически данни	26
11.	Отстраняване на повреди	27



## 1. За този документ

- Всички права запазени. Препечатване, дори откъслечно, само с наше разрешение.
- Запазваме си правото за промени, които служат на техническото развитие.



**Предупреждение за опасности!**



**Предупреждение за опасности от ел. ток!**



**Предупреждение за опасности от вода!**

## 2. Общи указания за безопасност



**Опасност при неспазване на упътването за употреба!**

Това упътване съдържа важна информация за безопасното боравене с уреда. Особено внимание се посочва към възможните опасности. Неспазването може да доведе до смърт или тежки наранявания.

- Упътването да се чете внимателно.
- Указанията за безопасност да се спазват.
- Да се съхранява на достъпно място.
- Работата с електрически ток може да доведе до опасни ситуации. Допирът до части, провеждащи ток, може да доведе до електрически шок, изгаряния или смърт.
- Работата по мрежовото напрежение е допустима само от квалифициран персонал.
- Да се спазват съответните държавни предписания за свързване и монтаж (напр. DE: VDE 0100, AT: ÖVE-ÖNORM E8001-1, CH: SEV 1000).
- Използвайте само оригинални резервни части!
- Ремонти са допустими само от специализирани фирми.

### 3. Описание на устройството

#### Употреба по предназначение NighmatIQ

- Светлочувствителен сензор, подходящ за монтаж на стена на закрито или на открито.
- Настройка на светлочувствителността с потенциометър.
- Може да се използва като единичен сензор.

#### Употреба по предназначение NighmatIQ Plus

- Светлочувствителен сензор, подходящ за монтаж на стена на закрито или на открито.
- Следните функции се регулират през Steinel Connect App.
- Като самостоятелен сензор или като част от мрежа през Bluetooth.

#### Функционален принцип

- Светлочувствителният ключ засича околната осветеност с помощта на светлинен сензор и я сравнява с настроения праг на осветеност.
- Когато околната осветеност е под избрания праг на осветеност, свързания потребител се включва.
- Когато околната осветеност е над избрания праг на осветеност, свързания потребител се изключва.

## Комплект NightmatIQ / NightmatIQ Plus

3.1

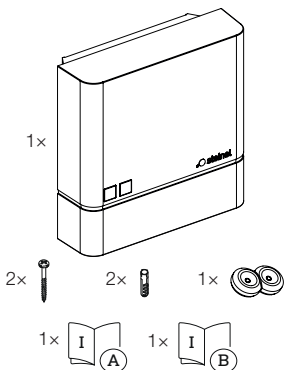

- 1 NightmatIQ / NightmatIQ Plus
- 2 винта
- 2 дюбела
- 1 уплътнител
- 1 данни за безопасност
- 1 бърз старт

## Размери на продукта NightmatIQ / NightmatIQ Plus

3.2

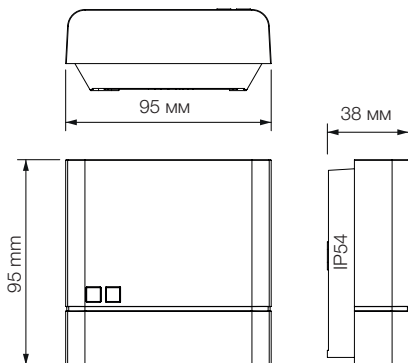

## Преглед на уреда NightmatIQ

### 3.3

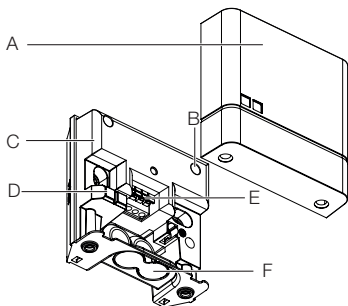

- A** Капак
- B** Потенциометър настройка на светлочувствителността
- C** Корпус светлочувствителен сензор
- D** Сензор за осветеност
- E** Клема за свързване
- F** Опционален отвор за открити кабели

### 3.4



- G** Детайл: потенциометър настройка на светлочувствителността

## Преглед на уреда NightmatIQ Plus

3.5

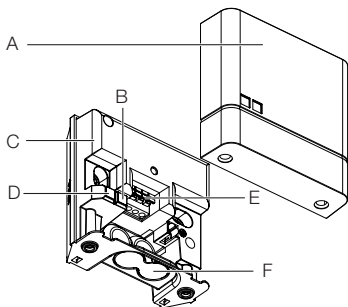

- A Капак
- B LED, показващ състоянието
- C Корпус светлочувствителен сензор
- D Сензор за осветеност
- E Клема за свързване
- F Опционален отвор за открити кабели

## 4. Електрическо свързване

### Схема на свързване

4.1

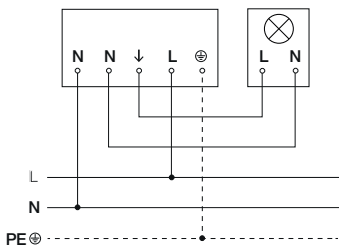

Кабелът съдържа 3 проводника:

- L** = фаза (обикновено черен, кафяв или сив)
- N** = нула (обикновено син)
- PE** = заземяващ проводник (зелен/жълт)

Уредът също може да бъде електрически свързан след прекъсвач, ако се гарантира, че прекъсвачът ще е включен постоянно.

Уплътненията са предвидени за кабели с външен диаметър между 5-10 mm.

## 5. Монтаж



### Опасност от електрически ток!

Допирът до части, провеждащи ток, може да доведе до електрически шок, изгаряния или смърт.

- Токът да се изключи и напрежението да се прекъсне.
- Да се провери с уред за измерване на напрежението.
- Да се осигури прекъсването на напрежението.

### Опасност от щети!

Размяна на полюсите може да доведе до късо съединение.

- Проводниците да се идентифицират.
- Проводниците да се свържат правилно.

### Подготовка за монтаж

- Всички части да се проверят за щети. При повреди уредът да не се пуска в експлоатация.
- Да се избере подходящо място за монтаж.
  - Стабилно.
  - Не в зони с опасност от експлозии.
  - Не върху леснозапалими повърхности.
  - Уредът не трябва да бъде излаган на влиянието на светлината на свързания потребител.



## Последователност за монтаж

5.1

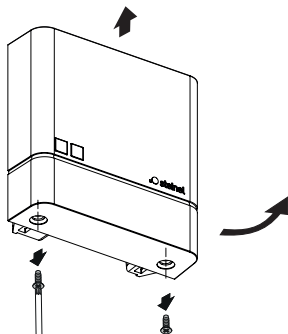

- Да се изключи електрозахранването.
- Да се провери дали напрежението е прекъснато.
- Капакът да се развинти и издърпа.

5.2

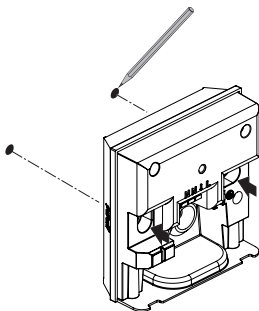

- Да се маркират местата за пробиване.

### 5.3

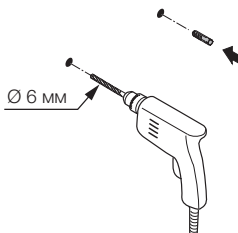

- Да се пробият дупките (ø 6 мм) и да се поставят дюбелите.

## Вариант под мазилка

5.4

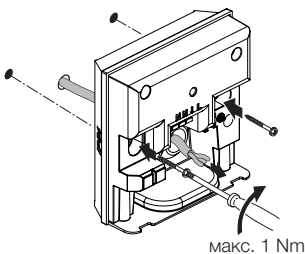

- Кабелът да се проведе през уреда.
- Уредът да се завинти с въртящ момент от макс. 1 Nm.

## Открит вариант

5.5

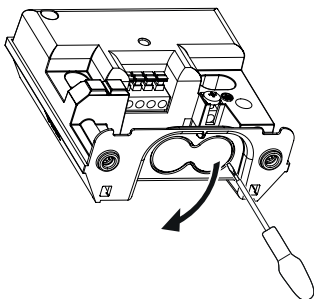

- Опционалният отвор за открити кабели да се пробие внимателно с отвертка.

5.6

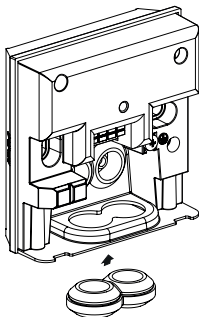

- Да се поставят уплътнителите.

5.7

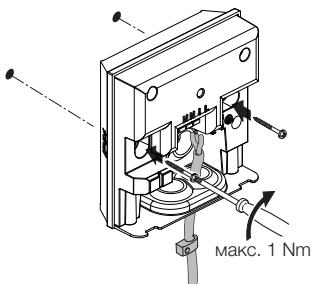

- Кабелът да се проведе през уреда.
- Уредът да се завинти с въртящ момент от макс. 1 Nm.

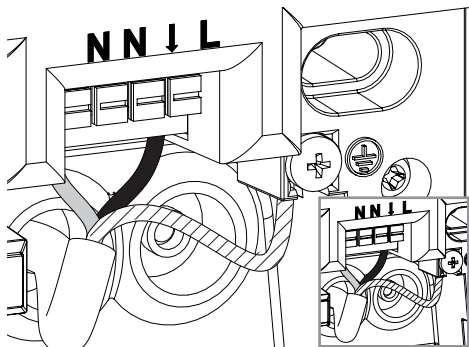

- Мрежовият кабел да се свърже според схемата.  
→ „4. Електрическо свързване“

5.9

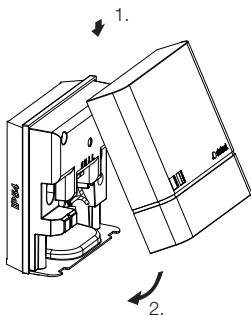

- Капакът да се постави.

5.10

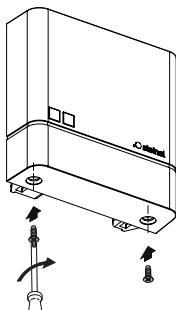

- Капакът да се завинти.



- Електрозахранването да се включи.
  - Функциите да се настроят.
- „6. Функция“



## 6. Функция

### NightmatIQ

При NightmatIQ регулирането на светлочувствителността се извършва ръчно през потенциометъра за настройка.



**Опасност от електрически ток!**

Допирът до части, провеждащи ток, може да доведе до електрически шок, изгаряния или смърт.

- Токът да се изключи и напрежението да се прекъсне.
- Да се провери с уред за измерване на напрежението.
- Да се осигури прекъсването на напрежението.

- **Заводски настройки**

- Настройка на светлочувствителността: 75 лукса

### Настройка на светлочувствителността (G)

Осветеността на задействане (мрак) може да се регулира безстепенно от около 1-75 лукса.

- ☀ = режим при настъпваща тъмнина (около 75 лукса)
- ☾ = режим при настъпваща тъмнина/нощен режим (около 1 лукс)

## Ръчна настройка на светлочувствителността NightmatIQ

6.1

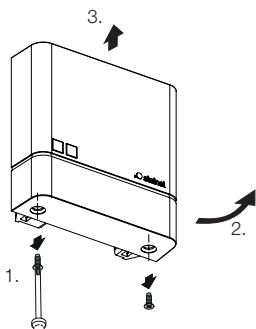

- Да се изключи електрозахранването.
- Да се провери дали напрежението е прекъснато.
- Капакът да се развинти.

6.2

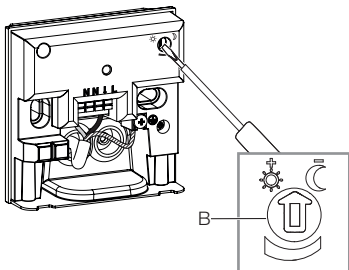

- Прагът на задействане на светлочувствителността да се регулира безстепенно с отвертка.

6.3

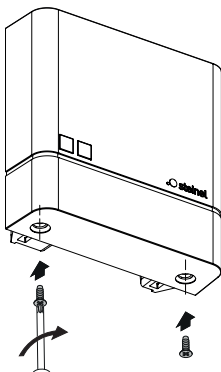

- Капакът да се завинти.

6.4



- Електрозахранването да се включи.

## NightmatIQ Plus

При NightmatIQ Plus настройката на функциите се извършва през Steinel Connect App.

### Steinel Connect App

За конфигуриране на уреда със смартфон или таблет трябва да свалите приложението STEINEL Connect App от Вашия магазин за приложения. Необходим е смартфон или таблет с Bluetooth.



Android



iOS



Следните функции се регулират през Steinel Connect App:

- Настройка на светлочувствителността.

Сведение:

Трябва да се спази минимално разстояние от 3 m до WLAN-рутери и Access Points, за да се избегнат дефекти във функционалността.

### LED-функция

Инициализиране: LED свети постоянно.

Нормален режим: LED не свети.

Идентификация: LED мига бавно.

Firmware Update: LED мига бързо.

Грешка: LED мига бързо.

## Заводски настройки

- Настройка на светлочувствителността: 1 000 лукса

## Настройка на светлочувствителността

Осветеността на задействане (мрак) може да се регулира безстепенно от около 1-1 000 лукса.

- ☀️ = режим при настъпваща тъмнина (около 1.000 лукса)
- ☾ = режим при настъпваща тъмнина/нощен режим (около 1 лукс)

## Bluetooth мрежа (Bluetooth Mesh)

Сензорният шалтер отговаря на Bluetooth Mesh стандарта. Той може да бъде свързан с всички уреди, поддържащи стандарта Bluetooth Mesh.

Настройката на сензорния шалтер се извършва през Steinel Connect App. При първото свързване между сензорния шалтер и Steinel Connect App в смартфона или таблета се записват съответните мрежови ключове. Тези ключове предотвратяват нежелан достъп до сензора.

За достъп от друг смартфон или таблет мрежовият ключ трябва да бъде споделен.

## Времена за включване

Освен настройка на степента на осветеност, през приложението могат да се настройват времена на включване или изключване на свързаните потребители.

NightmatIQ plus получава актуалното часово време през Bluetooth-връзка със смартфон/таблет и го използва за бъдещите включвания или изключвания.

Когато мрежовото захранване на NightmatIQ plus бъде прекъснато, запаменото часово време се губи. На база на движението на слънцето през изминалите дни NightmatIQ plus изчислява приблизително часово време. За да бъде възстановено точното часово време, отново е необходима връзка с приложението.

## 7. Почистване и грижа

Уредът не се нуждае от поддръжка.



**Опасност от електрически ток!**

Контактът на вода с части, провеждащи ток, може да доведе до електрически шок, изгаряния или смърт.

- Уредът да се почиства само сух.

### **Опасност от щети!**

При използване на погрешен почистващ препарат уредът може да бъде повреден.

- Уредът да се почиства с леко влажна кърпа, без почистващ препарат.

## 8. Отстраняване

Електроуреди, батерии, принадлежности и опаковки трябва да бъдат рециклирани, с цел опазване на околната среда.



**Не изхвърляйте електроуреди и батерии с общите домашни отпадъци!**

### **Само за страни от ЕС:**

Според действащата Директива на ЕС за стари електронни и електроуреди и транспонирането ѝ в национално право, електроуреди, които повече не могат да бъдат употребявани, и батерии трябва да бъдат разделно събирани и рециклирани, с цел опазване на околната среда.

## 9. Гаранция от производителя

Този продукт на Steinel е произведен с най-голямо старание, проверен е за функционалност и безопасност, според действащите разпоредби, след което е подложен на качествен контрол, на принципа на случайния избор. STEINEL гарантира перфектна изработка и функции. Гаранцията е с продължителност 36 месеца и започва от деня на покупката. Ние отстраняваме дефекти, причинени от грешки в производството или качеството на материала, ремонтирайки или заменяйки дефектните части, по наш избор. Гаранцията не важи за щети по износващи се части, както и за щети и дефекти, получени в резултат на неправилна употреба или поддръжка. Последващи щети на чужди предмети са изключени от гаранцията.

Гаранцията е валидна само, ако неразглобеният уред бъде изпратен на съответния сервиз, добре опакован и придружен от кратко описание на дефекта, касова бележка или фактура (дата на покупка и печат на търговец).

### **Ремонтен сервиз:**

След изтичане на гаранцията или при дефекти, непокрити от гаранцията, попитайте в най-близкия заводски сервиз за възможностите за ремонт.

**3** ГОДИНИ  
ГАРАНЦИЯ  
ОТ ПРОИЗВОДИТЕЛ

## 10. Технически данни

- Размери (В × Ш × Д): 95 × 95 × 38 mm
- Мрежово захранване: 220-240 V, 50/60 Hz
- Консумирана мощност: *NightmatIQ* < 0,7 W  
*NightmatIQ plus* < 0,5 W
- Настройка на светлочувствителността:  
*NightmatIQ*: 1-75 лукса  
*NightmatIQ plus*: 1-1.000 лукса
- Сензор: фото-транзистор
- Температурен диапазон: -20 до +40 °C
- Честота Bluetooth (само *NightmatIQ plus*):  
2,4-2,48 GHz
- Излъчваща мощност Bluetooth (само *NightmatIQ plus*):  
4 dBm/2,5 mW
- Вид защита: IP 54

### Мощност при включване

- Товар конвенционални/халогенни лампи: 1.000 W
- Нисковолтови халогенни лампи: 1.000 VA
- Луминисцентни лампи, некомпенсирани: 500 VA
- Луминисцентни лампи, последователно  
компенсирани: 500 VA
- Луминисцентни лампи, паралелено компенсирани:  
500 VA
- Ел. баласт луминисцентни лампи: 250 W
- LED-лампи < 2W: 100 W
- LED-лампи >2W <8W: 125 W
- LED-лампи >8W: 250 W
- Капацитивен товар: 88 μF



## 11. Отстраняване на повреди

### Уредът е без напрежение.

- Дефектен или изключен предпазител.
  - Предпазителят да се включи.
  - Дефектният предпазител да се замени.
- Прекъснат кабел.
  - Проводниците да се проверят с уред за напрежение.
- Късо съединение в мрежовия кабел.
  - Да се проверят връзките.
- Евентуален прекъсвач да се изключи.
  - Прекъсвачът да се включи.

### Уредът не се включва.

- Настройката на светлочувствителността е погрешно направена.
  - Настройката на светлочувствителността да се направи наново.
- Прекъсвач ИЗКЛ.
  - Прекъсвачът да се настрои.
- Дефектен или изключен предпазител.
  - Предпазителят да се включи.
  - Дефектният предпазител да се замени.

# 内容

1.	关于本文件	3
2.	一般安全性提示	3
3.	设备说明	4
4.	电气连接	9
5.	安装	10
6.	功能	19
7.	清洁与保养	24
8.	废弃物处理	24
9.	制造商担保	25
10.	技术参数	26
11.	故障排除	27

## 1. 关于本文件

- 版权所有。未经我方批准禁止翻印或摘录。
- 保留技术更改的权利。



**危险警示!**



**警告电流危险!**



**警告水危险!**

## 2. 一般安全性提示



**不遵守使用说明书会发生危险!**

本说明书中包含安全使用设备的重要信息。其中特别指出潜在的风险。不遵守使用说明可导致死亡或严重的人身伤害。

- 请仔细阅读使用说明。
  - 遵守安全提示。
  - 存放在随时可用的位置。
- 处理电流时可能造成危险情况! 如果触碰到带电的零部件, 可能会遭受电击, 导致烧伤或死亡。
  - 只允许具备相关资质的专业人员对电源电压进行操作。
  - 必须遵守当地的安装规定和连接条件 (比如, 德国: VDE 0100, 奥地利: ÖVE-ÖNORM E8001-1, 瑞士: SEV 1000)。
  - 只能使用原装备件。
  - 只允许专业机构进行维修。

## 3. 设备说明

### NighmatIQ 的合规用途

- 暮光开关，适用于室内外区域壁装。
- 可通过电位计调节暮光设置功能。
- 可用作单个传感器。

### NighmatIQ Plus 的合规用途

- 暮光开关，适用于室内外区域壁装。
- 可通过 Steinel Connect 应用程序调节功能。
- 既可用作单独的传感器，也可通过蓝牙联网使用。

### 工作原理

- 暮光开关借助灯传感器采集环境亮度，并将采集到的数值与设定的亮度阈值进行比较。
- 若环境亮度低于亮度阈值，就会接通连接的用电器。
- 若环境亮度高于亮度阈值，就会关闭连接的用电器。

## NightmatIQ / NightmatIQ Plus 包装清单

3.1

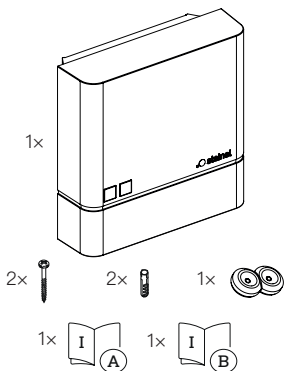

- 1 个 NightmatIQ / NightmatIQ Plus
- 2 个螺栓
- 2 个膨胀螺钉
- 1 个密封塞
- 1 份安全数据单
- 1 份快速启动说明

## NightmatIQ / NightmatIQ Plus 的产品尺寸

3.2

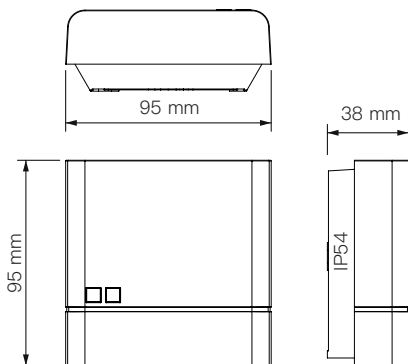

## NightmatIQ 设备概览

### 3.3

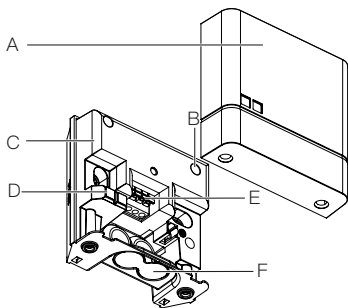

- A 盖板
- B 暮光设置电位计
- C 暮光开关外壳
- D 亮度传感器
- E 连接端子
- F 选装明线开孔

### 3.4



- G 细节：暮光设置电位计

## NightmatIQ Plus 设备概览

3.5

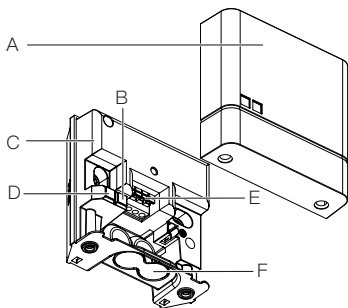

- A 盖板
- B LED 状态指示灯
- C 暮光开关外壳
- D 亮度传感器
- E 连接端子
- F 选装明线开孔



## 4. 电气连接

### 电路图

4.1

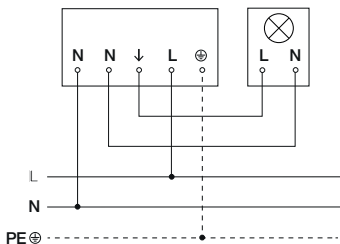

电源供电线由一根三芯电缆构成：

- L = 火线（大多数是黑色，棕色或者是灰色）
- N = 零线（通常为蓝色）
- PE = 地线（绿色/黄色）

该设备还可以通电连接到一个电源开关上，前提是该电源开关一直处于接通状态。

这些密封塞指定用于外径为 5 – 10 mm 的电源线。

## 5. 安装



**触电危险!**

接触导电部件可能造成电击、灼伤或死亡。

- 切断电流并断开电源。
- 用试电笔检查是否存在电压。
- 确保电源保持中断状态。

**存在财产损失风险!**

混淆连接导线可能导致短路。

- 辨别连接导线。
- 正确连接接口导线。

**安装准备**

- 检查所有构件是否受损。一旦出现损坏，就停止运行设备。
- 选择合适的安装地点。
  - 无振动，平稳。
  - 避免存放于爆炸危险的区域。
  - 避免放在易燃的表面上。
  - 所连用电器的灯光不得影响到该设备。

## 安装步骤

### 5.1

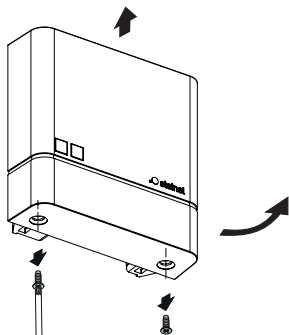

- 切断供电。
- 检查电源是否已切断。
- 拧出盖板的螺栓，并揭下盖板。

### 5.2

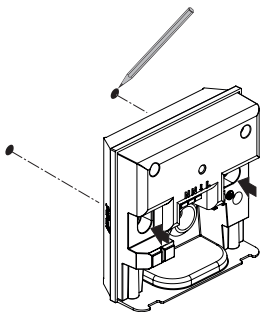

- 标记钻孔。

## 5.3

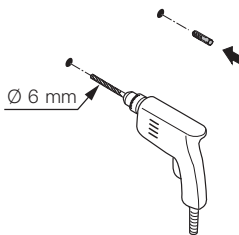

- 钻孔 (Ø 6 mm), 接着放入膨胀螺丝。

## 暗装型

### 5.4

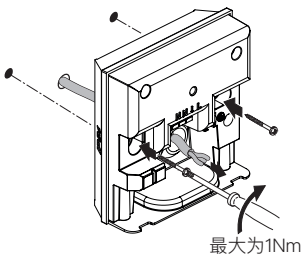

- 将电缆穿过设备。
- 用不超过 1 Nm 的扭矩拧上设备的螺栓。

## 明装型

5.5

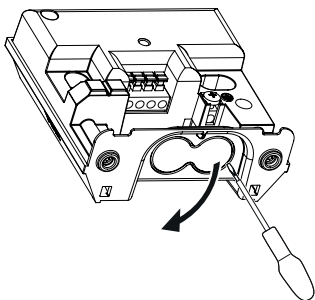

- 用螺丝刀小心地打开明线选装开孔。

5.6

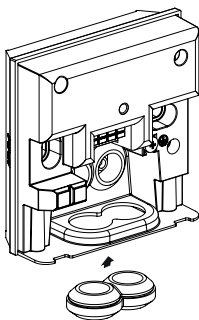

- 插入密封塞。

## 5.7

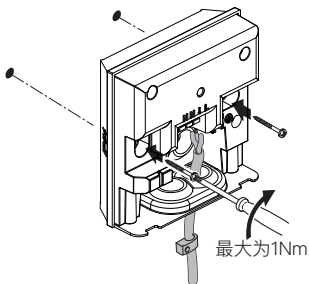

- 将电缆穿过设备。
- 用不超过 1 Nm 的扭矩拧上设备的螺栓。

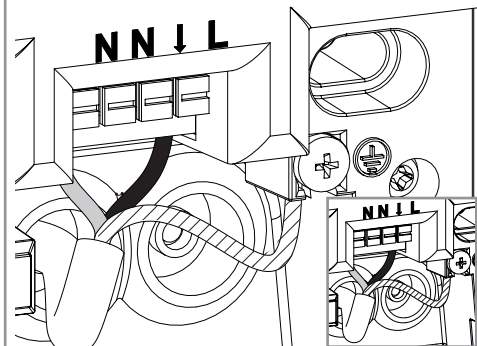

- 按照电路图连接电源引线。
- „4. 电气连接“



5.9

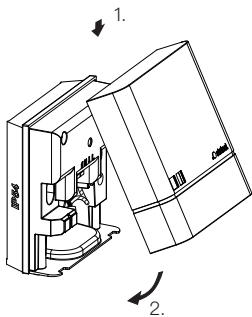

- 盖上盖板。

5.10

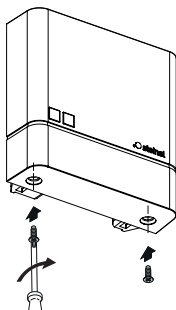

- 拧上盖板的螺栓。



- 接通电源。
  - 设置功能。
- „6. 功能“

## 6. 功能

### NightmatIQ

若是 NightmatIQ，通过暮光设置的电位计手动设定暮光。



**触电危险!**

接触导电部件可能造成电击、灼伤或死亡。

- 切断电流并断开电源。
- 用试电笔检查是否存在电压。
- 确保电源保持中断状态。

#### • 出厂设置

- 亮度设置：75 Lux

#### 暮光设置 (G)

响应亮度（暮光）可在大约 1-75 Lux 范围内无级调节。

- ☀ = 暮光模式（约 75 Lux）
- ☾ = 暮光模式/夜间模式（约 1 Lux）

## NightmatIQ 的手动暮光设置

6.1

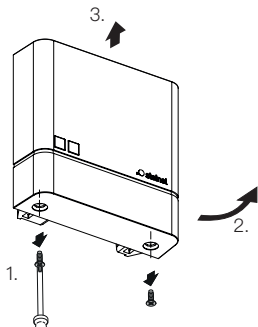

- 切断供电。
- 检查电源是否已切断。
- 拧出盖板的螺栓。

6.2

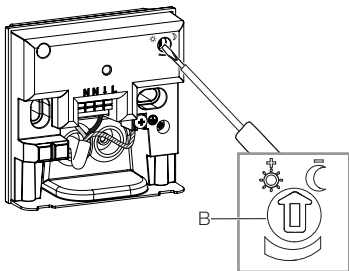

- 用螺丝刀无级调整所需的暮光设置响应阈值。

6.3

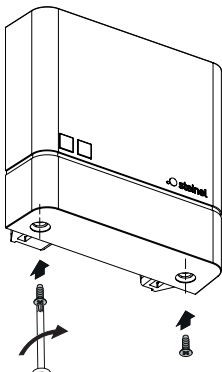

- 拧上盖板的螺栓。

6.4



- 接通电源。

## NightmatIQ Plus

若是 NightmatIQ Plus, 通过 Steinel Connect 应用程序调节功能。

### Steinel Connect 应用程序

首先必须在您的应用商城下载 STEINEL Connect 应用程序, 之后才能用智能手机和平板电脑对设备进行配置。需要支持蓝牙功能的智能手机或平板电脑。



安卓



iOS



可通过 Steinel Connect App 设置的功能:

— 亮度设置。

提示:

必须至少与无线局域网路由器和接入点保持 3 米的距离, 以免功能失灵。

### LED-功能

初始化: LED 灯持续亮起。

标准模式: LED 关。

识别: LED 灯慢闪。

固件升级: LED 灯快闪。

错误: LED 灯快闪。

## 出厂设置

- 亮度设置：1000 Lux

## 亮度设置

响应亮度（暮光）可在大约 1-1000 Lux 范围内无级调节。

- ☀ = 暮光模式（约 1000 Lux）
- ☾ = 暮光模式/夜间模式（约 1 Lux）

## 蓝牙联网（蓝牙 mesh 网络）

该传感器开关符合蓝牙 mesh 网络标准。它可以联网所有符合蓝牙 mesh 网络标准的产品。

通过 Steinel Connect 应用程序配置传感器开关。首次连接传感器开关和 Steinel Connect 应用程序时，将在智能手机或平板电脑上存储相应的网络密钥。通过该密钥可避免未经授权人员访问该传感器。

必须共享该网络密钥才能通过其他智能手机或平板电脑访问。

## 开关时间

除了调节暮光值之外，还可以通过应用程序设定开关时间，即打开或关闭连接的用电器。

通过蓝牙与智能手机/平板电脑相连后，NightmatIQ plus 就能实时更新时间，从而为将来的开关操作做好准备。

一旦 NightmatIQ plus 断开了电源，就会失去存储的时间。NightmatIQ plus 会根据前一日的太阳运行轨迹推断出一个大致的时间。若想恢复精准的时间，需要重新连上应用程序。

## 7. 清洁与保养

设备免维护。



**触电危险!**

如果水与带电零部件发生接触可导致电击、烧伤或死亡。

- 仅在干燥状态下清洁设备。

存在财产损失风险!

错误的清洁剂可能造成设备损坏。

- 用略微湿润的抹布清洁设备，不要使用清洁剂。

## 8. 废弃物处理

必须以环保方式回收再利用电子设备、电池、配件和包装。



**切勿将电子设备和电池与生活垃圾一起丢弃!**

**仅针对欧盟国家:**

根据适用的《欧盟报废电子电气设备指令》以及当地法律的实施细则，必须将报废的电子设备和电池分类收集，并以环保的方式回收。



## 9. 制造商担保

作为购买方相对销售商具有法定的免费更换权和保修权。如果您所在国家具有相关法律规定，该权利不受我们质保声明而缩短或任何限制。我们为施特朗专业传感器产品的完好性能和正常功能提供 5 年质保。我们保证此产品不含材料、生产和结构方面的缺陷。我们保证所有电子部件和电缆的功能可靠性以及所使用的材料及其表面无任何缺陷。

### 质保索赔

如需提出产品索赔，则请您将完整的原始购买凭证（必须包含购买日期和产品名称的说明）自费邮寄给您的经销商或直接邮寄给我们：Rm. 25A Huadu Mansion, No. 828-838 Zhangyang Road, 200122 Shanghai, PR China。为此，建议您妥善保存购买凭证，直至质保期到期。施特朗对寄回过程中的运输费用和风险不承担任何责任。

质保索赔的相关信息请参见我们网站的主页  
[www.steinell.cn](http://www.steinell.cn)

如果您对质保或产品有任何疑问，敬请垂询：服务热线  
+86 21 5820 4486。

**5**年  
厂商质保

## 10. 技术参数

- 尺寸 (高 × 宽 × 深): 95 × 95 × 38 mm
- 电源连接: 220–240 V, 50/60 Hz
- 功耗: NightmatIQ < 0.7 W  
NightmatIQ plus < 0.5 W
- 暮光设置: NightmatIQ: 1–75 Lux  
NightmatIQ plus: 1–1000 Lux
- 传感器技术: 光电晶体管
- 温度范围: –20 至 +40 °C
- 蓝牙频率 (仅限 NightmatIQ plus): 2.4–2.48 GHz
- 蓝牙发射功率 (仅限 NightmatIQ plus): 4 dBm/2.5 mW
- 保护等级: IP 54

### 开断容量

- 白炽灯/卤素灯负载: 1000 W
- 低压卤素灯: 1000 VA
- 荧光灯 (无补偿): 500 VA
- 荧光灯 (带补偿): 500 VA
- 荧光灯并联补偿: 500 VA
- 荧光灯电子镇流器: 250 W
- LED 灯 < 2 W: 100 W
- 2 W < LED 灯 < 8 W: 125 W
- LED 灯 > 8 W: 250 W
- 电容负载: 88 μF

## 11.故障排除

### 设备上无电压。

- 保险装置未接通或已损坏。
  - 打开保险装置。
  - 更换损坏的保险装置。
- 线路中断。
  - 使用试电笔检查电线。
- 电源线路短路。
  - 检查接头。
- 电源开关可能已关闭
  - 打开电源开关。

### 设备无法开启。

- 暮光设置选择错误。
  - 重新设定暮光设置。
- 电源开关关闭。
  - 设定电源开关。
- 保险装置未接通或已损坏。
  - 打开保险装置。
  - 更换损坏的保险装置。

---

**STEINEL Vertrieb GmbH**  
Dieselstraße 80-84  
33442 Herzebrock-Clarholz  
Tel: +49/5245/448-188  
[www.steinel.de](http://www.steinel.de)



**Contact**

[www.steinel.de/contact](http://www.steinel.de/contact)

