

1573349

1x E27 max. 15W LED
230V ~ 50Hz



(DE) Bestimmungsgemäße Verwendung

(GB) Intended use / (FR) Utilisation conforme / (NL) Beoogd gebruik / (PL) Stosowanie zgodnie z przeznaczeniem / (NO) Riktig bruk / (DK) Korrekt brug / (SE) Avsedd användning / (FI) Määräystenmukainen käyttö / (IT) Impiego appropriato / (ES) Uso prescrito / (CZ) Použití v souladu s určením / (PT) Utilização correta / (GR) Ενδεικτική χρήση

(DE)	Als Stehleuchte im Innenbereich	(GB)	Use as a floor lamp indoors
(FR)	En tant que lampadaire sur des sols plats, stables, à l'intérieur	(NL)	Binnenshuis als staande lamp op effen ondergrond
(PL)	Jako lampa stojąca na równych, stabilnych podłogach we wnętrzach	(NO)	Som gulvlampe på rett flate innendørs
(DK)	Som gulvlampe på ret gulv indendørs	(SE)	Används som golvlampa inomhus
(FI)	Käyttö sisätilojen lattiavalaisimena	(IT)	Impiego come lampada da pavimento in ambienti interni
(ES)	Empleo en tanto lámpara de pie en interiores	(CZ)	Použití jako stojací lampa v interiéru
(PT)	Aplicação como candeeiro de pé em interiores	(GR)	Χρήση ως επιδαπέδιο φωτιστικό σε εσωτερικό χώρο

(DE) Verwendete Symbole

(GB) Safety Precautions / (FR) Symboles utilisés / (NL) Gebruikte symbolen / (PL) Stosowane symbole / (NO) Brukte symboler / (DK) Brugte symboler / (SE) Använda symboler / (FI) Käytetyt symbolit / (IT) Simboli usati / (ES) Símbolos empleados / (CZ) Použité symboly / (PT) Símbolos utilizados / (GR) Χρησιμοποιούμενα σύμβολα

IP 20



(DE) Lieferumfang



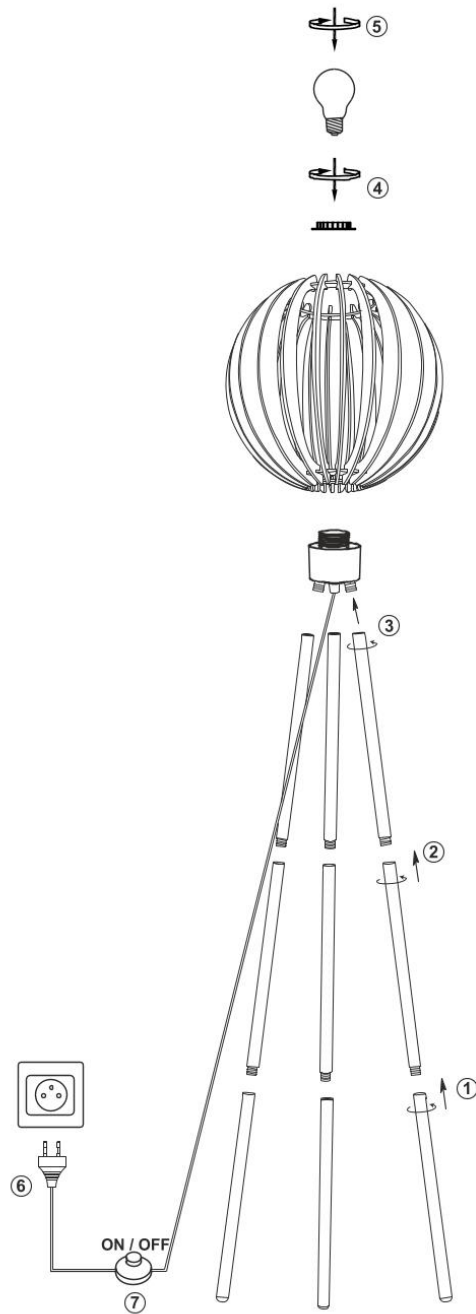

(GB) Package contents / (FR) Contenu de la livraison / (NL) Bij de levering inbegrepen / (PL) Zakres dostawy / (NO) Levering / (DK) Leveringsomfang / (SE) Leveransomfattning / (FI) Toimitussisältö / (IT) Fornitura / (ES) Volumen de suministro / (CZ) Rozsah dodávky / (PT) Material fornecido / (GR) Παραδοτέος εξοπλισμός

(DE)	1 Stehleuchte Montagematerial Montageanleitung	(GB)	1 Floor lamp Installation hardware Mounting instructions	(FR)	1 Lampadaire Matériel de montage Instructions de montage
(NL)	1 Vloerlamp Monteringsmateriale Montagehandleiding	(PL)	1 Lampa stojąca Elementy montażowe Instrukcja montażu	(NO)	1 Gulvlampe Monteringsmateriale Brukerveiledning
(DK)	1 Gulvlampe Monteringsmateriale Brugervejledning	(SE)	1 Golvlampa Monteringsmaterial Monteringsanvisning	(FI)	1 Lattiavalaisin Asennusmateriaali Asennusohjeet
(IT)	1 Lampada da pavimento Materiale di montaggio Istruzioni di montaggio	(ES)	1 Lámpara de pie Material de montaje Instrucciones de montaje	(CZ)	1 Stojací lampa Materiál pro montáž Návod k montáži
(PT)	1 Candeeiro de pé Material de montagem Instruções de montagem	(GR)	1 Επιδαπέδιο φωτιστικό Υλικό συναρμολόγησης Οδηγίες συναρμολόγησης		

Envolight

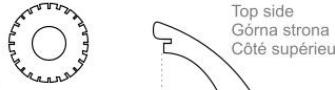

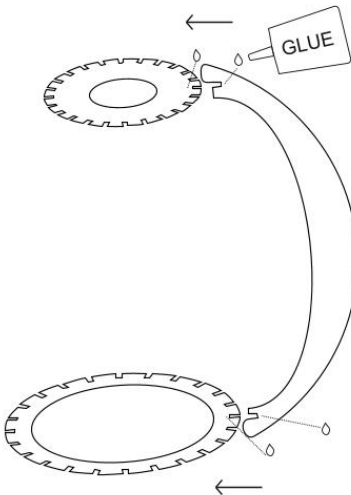
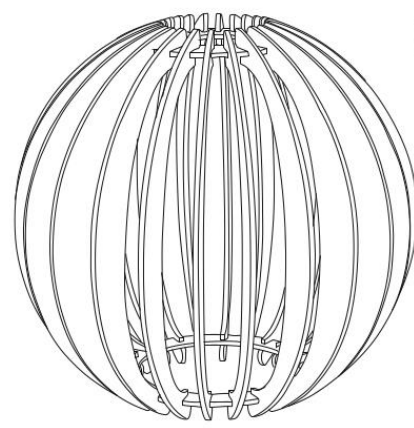
Aufbauanleitung des Schirmes / Assembly instruction / Instrukcja składania klosza / Instructions de montage de l'abat-jour

<p>Set enthält / Set includes / Zestaw zawiera / L'ensemble contient</p> <p>Oberer Ring (1St.) Upper Ring (1pcs) Górny pierścień (1szt.) Anneau supérieur (1 pc.)</p>  <p>Oberseite Top side Górna strona Côté supérieur</p> <p>Unterer Ring (1St.) Lower Ring (1pcs) Dolny pierścień (1szt.) Anneau inférieur (1 pc.)</p>  <p>Klebstoff (1St.) Glue (1pcs) Klej (1szt.) Adhésif (1 pc.)</p>  <p>Teile 24St. (+2 Ersatzteile) Parts 24pcs (+2 spare parts) Części 24szt. (+2 części zapasowe) Éléments 24 pcs. (+2 pcs. de rechange)</p>	<p>DE Bauen Sie den Lampenschirm zusammen gemäß der Anleitung. Verwenden Sie bei der Montage Schutzhandschuhe. Achten Sie darauf, sichtbare Holzoberflächen nicht mit Klebstoff zu beflecken.</p> <p>EN Assemble the lampshade according to the instruction. Use protective gloves during assembly. Pay attention not to stain the wood in visible places with glue.</p> <p>PL Złóż klosz zgodnie z instrukcją. Podczas montażu noś rękawice ochronne. Uważaj aby nie poplamić drewna w widocznym miejscu klejem.</p> <p>FR Assemblez l'abat-jour selon les instructions. Portez des gants de protection lors de l'assemblage. Veillez à ne pas tacher les parties visibles du bois avec de la colle.</p>
	<p>DE Tragen Sie eine kleine Menge Klebstoff an den markierten Stellen auf. Schieben Sie das Element in den Ring. Wiederholen Sie dies bei allen 24 Teilen.</p> <p>EN Apply a small amount of glue at the marked places. Slide the element into the ring. Repeat this step for all 24 parts.</p> <p>PL Nałóż niewielką ilość kleju w zaznaczonych miejscach. Wsuń element w pierścień. Powtórz ten krok dla wszystkich 24 części.</p> <p>FR Appliquez une petite quantité de colle aux endroits marqués. Insérez l'élément dans l'anneau. Répétez cette étape pour les 24 pièces.</p>
  <p>2h</p>	<p>DE Warten Sie 2 Stunden, bis der Kleber getrocknet ist. Nach dem Trocknen wird der Kleber transparent. Montieren Sie den Leuchtschirm an der Lampe gemäß der beigefügten Anleitung.</p> <p>EN Wait 2 hours for the glue to dry. After drying the glue will be transparent. Assemble the lampshade on the lamp according to the included instruction.</p> <p>PL Poczekać 2 godziny, aż klej wyschnie. Po wyschnięciu klej będzie przezroczysty. Zamontuj klosz na lampie zgodnie z załączoną instrukcją montażu lampy.</p> <p>FR Attendez 2 heures pour que la colle sèche. Après séchage, la colle est transparente. Installez l'abat-jour sur la lampe conformément aux instruction d'assemblage de la lampe ci-jointes.</p>