



LUCCI

AIRFUSION RADAR

DC CEILING FAN

Beacon International Ltd

Hong Kong Head Office: Room 05, 18/F, Kimberland Center, 55 Wing Hong Street, Cheung Sha Wan Kowloon, Hong Kong

Tel +852 34915904 Fax +852 34915917

China showroom / Office: 11/FI, Guzhen Lighting Building B, Mid Zhongxing Road, Guzhen, Zhongshan, GuangDong, China.

Tel: +86 760 8986 6388 Fax: +86 760 8986 6380

info@beaconinternational.com

www.beaconinternational.com

Beacon Lighting Europe GmbH

Campus Fichtenhain 42, 47807 Krefeld, Germany

TEL +49 (2151) 325 82 39 FAX +49 (2151) 325 70 65

sales@beaconlighting.eu

CONTENTS

● SAFETY PRECAUTIONS

| | | | |
|----------|-----------|----------|-------------|
| Page 1. | Bulgarian | Page 13. | Netherlands |
| Page 2. | Chinese | Page 14. | Norwegian |
| Page 3. | Croatian | Page 15. | Polish |
| Page 4. | Czech | Page 16. | Portuguese |
| Page 5. | Danish | Page 17. | Romanian |
| Page 6. | English | Page 18. | Russian |
| Page 7. | Finnish | Page 19. | Serbian |
| Page 8. | French | Page 20. | Slovakia |
| Page 9. | German | Page 21. | Slovenian |
| Page 10. | Greece | Page 22. | Spanish |
| Page 11. | Hungarian | Page 23. | Swedish |
| Page 12. | Italian | | |

● PARTS LIST

Page 24

● INSTALLATION GUIDE

Page 25-32

● USING YOUR CEILING FAN

| | | | |
|------------|-----------|--------------|-------------|
| Page 33-37 | Bulgarian | Page 82-85 | Netherlands |
| Page 38-41 | Chinese | Page 86-89 | Norwegian |
| Page 42-45 | Croatian | Page 90-93 | Polish |
| Page 46-49 | Czech | Page 94-97 | Portuguese |
| Page 50-53 | Danish | Page 98-101 | Romanian |
| Page 54-57 | English | Page 102-105 | Russian |
| Page 58-61 | Finnish | Page 106-109 | Serbian |
| Page 62-65 | French | Page 110-113 | Slovakia |
| Page 66-69 | German | Page 114-117 | Slovenian |
| Page 70-73 | Greece | Page 118-121 | Spanish |
| Page 74-77 | Hungarian | Page 122-125 | Swedish |
| Page 78-81 | Italian | | |

1. **ЗАБЕЛЕЖКА:** Прочетете внимателно инструкциите за безопасна инсталация и работа на вентилатора.
2. Този уред може да се използва от деца на възраст над 8 години и лица с намалени физически, сетивни или умствени способности или с липса на опит и познания, ако са били наблюдавани или инструктирани относно използването на уреда по безопасен начин и разбират наличните опасности. Почистването и поддръжката не трябва да се извършват от деца без надзор.
3. Децата трябва да бъдат наблюдавани, за да се гарантира, че не си играят с уреда.
4. Превключвател за изключване на всички полюси трябва да бъде включен във фиксираното окабеляване в съответствие с местните правила за окабеляване.
5.  Не изхвърляйте електрическите уреди като несортирани битови отпадъци, използвайте отделни съоръжения за събиране. Свържете се с местното правителство за информация относно наличните системи за събиране. Ако електрическите уреди се изхвърлят на насипи или сметища, опасните вещества могат да изтекат в подпочвените води и да попаднат в хранителната верига, увреждайки вашето здраве и благополучие.
6. Конструкцията, към която трябва да се монтира вентилаторът, трябва да може да издържи тегло от 30 кг.
7. Вентилаторът трябва да бъде монтиран така, че лопатките да са най-малко 2,3 м над пода.
8. Този вентилатор е предназначен само за употреба на закрито. Монтирането на вентилатора в ситуация, в която е изложен на вода или влага, е опасно и може да увеличи риска от повреда, нараняване или токов удар и ще анулира гаранцията.
9. Електрическата инсталация трябва да се извърши от квалифициран лицензиран електротехник
10. **ВНИМАНИЕ:** Ако се наблюдава необичайно люлеене или трептене, незабавно спрете употребата на таванния вентилатор и се свържете с производителя, неговия сервизен агент или с подходяща квалификация.
11. Подмяната на части от устройството на системата за окачване се извършва от производителя, неговия сервизен агент или лица с подходяща квалификация.
12. Средствата за закрепване за закрепване към тавана, като куки или други устройства, трябва да бъдат фиксирани с достатъчна здравина, за да издържат 4 пъти теглото на вентилатора на тавана; че монтирането на системата за окачване се извършва от производителя, неговия сервизен агент или лица с подходяща квалификация.
13. НЕ инсталирайте вентилатора на таван под ъгъл.
14. **ЗАБЕЛЕЖКА:** Предоставените винтове за скоби са за използване само с дървени конструкции. За конструкции, различни от дърво, ТРЯБВА да се използват подходящият тип винтове. Уверете се, че използваните винтове са подходящи за монтажната повърхност и околната среда.
15. **ЗАБЕЛЕЖКА:** Ако има два или повече DC вентилатора на тавана, инсталирани на едно място, е необходим изолационен превключвател за всеки вентилатор на тавана, това е необходимо при програмиране на дистанционното и приемника да се сдвоят.
16. **ЗАБЕЛЕЖКА:** Не пускайте двигателя без инсталирани лопатки!
17. Обърнете внимание, че правилната страна на ножовете с маркировка „ТАЗИ СТРАНА НАГОРЕ“ е обърната към тавана.
18. **ЗАБЕЛЕЖКА:** Стъпка 15 за инсталиране на вентилатора, ако не се изисква светлинен комплект (N), монтирайте долния капак (I) на модула на вентилатора. Ако се изисква светлинен комплект (N), инсталирайте светлинния комплект (N) на вентилатора. Обърнете се към подробното ръководство за употреба на комплекта за осветление, когато сглобявате светлинния комплект на вентилатора. Светлинният комплект се продава отделно.

1. **注意：**仔细阅读说明书，以确保安全安装和风扇运行。
2. 8 岁以下及体力、感官或智力下降或缺乏经验和知识的人在得到监督或指导，知道如何安全地使用该设备并了解其中的危险时，可以使用该设备。儿童在没有大人在旁监督时不得进行清洁和维护。
3. 应监督儿童，确保他们不玩弄该设备。
4. 必须按照当地的布线规则，在固定布线中加入一个全极断路器。
5.  不要将电器作为未分类的城市垃圾处理，应使用单独的收集设施。请与当地政府联系，了解有关可用的收集系统的信息。如果电器被丢弃在填埋场或垃圾场，有害物质会渗入地下水，并进入食物链，损害你的健康和福祉。
6. 安装风扇的地方的结构必须能够支持 30 公斤的重量。
7. 风扇的安装应使叶片离地面至少有 2.3 米高。
8. 此风扇仅限在室内使用。将风扇安装在有水或潮湿处会发生危险，并有可能出现损坏、人身伤害或触电等情况，并导致保修失效。
9. 风扇应该由合格的持证电工来安装。
10. **警告：**如果观察到不寻常的摇摆或摆动运动，请立即停止使用该风扇，并联系制造商，其服务代理或维修人员。
11. 安全悬挂系统装置部件的更换应由制造商、其服务代理或维修人员进行。
12. 固定在天花板上的固定装置，如挂钩或其他装置，应具有足够的强度，以承受 4 倍于吊扇的重量；悬挂系统的安装应由制造商、其服务代理或维修人员进行。
13. 不要把风扇安装在有角度的天花板上。
14. **注意：**所提供的吊架螺丝只适用于木质结构。对于木材以外的结构，必须使用适当的螺丝类型。确保所使用的螺丝适用于安装表面和周围环境。
15. **注意：**如果在一个地方安装了两个或更多的直流吊扇，每个吊扇都需要一个隔离开关，这在对遥控器和接收器进行编程配对时是需要的。
16. **注意：**在没有安装扇叶的情况下，不要运行电机！
17. 请注意扇叶朝向，标记有“THIS SIDE UP”（此面朝上）字样的一面应面向天花板。
18. **注意：**风扇安装步骤 15，如果不需要灯具（N），请将底盖（I）安装在风扇机组上。如果需要灯具，请将灯具（N）安装在电扇上。灯具分开销售，在安装灯具在电扇上时，参阅灯具详细说明手册。

1. **NAPOMENA:** Pažljivo pročitajte upute za sigurnu instalaciju i rad ventilatora.
2. Ovaj aparat mogu koristiti djeca u dobi od 8 godina i više i osobe sa smanjenim fizičkim, osjetilnim ili mentalnim sposobnostima ili nedostatkom iskustva i znanja ako su pod nadzorom ili uputama o korištenju uređaja na siguran način i razumiju uključene opasnosti. Čišćenje i održavanje ne smiju provoditi djeca bez nadzora.
3. Djecu treba nadzirati kako bi se osiguralo da se ne igraju s aparatom.
4. Prekidač za odspajanje mora biti ugrađen u fiksno ožičenje, u skladu s lokalnim pravilima ožičenja.
5.  Električne uređaje nemojte odlagati kao nerazvrstani komunalni otpad, koristite odvojena mjesta za sakupljanje. Obratite se lokalnoj samoupravi za informacije o dostupnim sustavima prikupljanja. Ako se električni uređaji odlažu na odlagalištima ili smetlištima, opasne tvari mogu iscuriti u podzemne vode i dospjeti u prehrambeni lanac, naštetiti vašem zdravlju i dobrobiti.
6. Struktura na koju treba montirati ventilator mora biti sposobna podupirati težinu od 30 kg.
7. Ventilator treba montirati tako da su lopatice najmanje 2,3 m iznad poda.
8. Ovaj ventilator je dizajniran samo za unutarnju upotrebu. Montaža ventilatora u situaciji u kojoj je izložen vodi ili vlazi je opasna i može povećati rizik od oštećenja, ozljeda ili strujnog udara te će poništiti jamstvo.
9. Električnu instalaciju treba obaviti kvalificirani licencirani električar
10. **UPOZORENJE:** Ako se promatra neuobičajeno kretanje ili oscilirajuće kretanje, odmah prestanite koristiti stropni ventilator i obratite se proizvođaču, njegovom servisnom agentu ili prikladno kvalificiranim osobama.
11. Zamjenu dijelova uređaja sigurnosnog ovjesa obavlja proizvođač, njegov servisni agent ili odgovarajuće kvalificirane osobe.
12. Sredstva za pričvršćivanje na strop, kao što su kuke ili drugi uređaji moraju biti fiksirani s dovoljnom čvrstoćom da izdrži 4 puta veću težinu stropnog ventilatora; montažu sustava ovjesa obavlja proizvođač, njegov servisni agent ili odgovarajuće kvalificirane osobe.
13. NE postavljajte ventilator na kutni strop.
14. **NAPOMENA:** Vijci za nosače namijenjeni su samo drvenim konstrukcijama. Za konstrukcije koje nisu drvo, MORA se koristiti odgovarajući tip vijka. Osigurajte da su vijci koji se koriste prikladni za montažnu površinu i okolinu.
15. **NAPOMENA:** Ako postoje dva ili više DC stropnih ventilatora instaliranih na jednom mjestu, za svaki stropni ventilator potreban je izolacijski prekidač, to je potrebno prilikom programiranja daljinskog upravljača i prijemnika za uparivanje zajedno.
16. **NAPOMENA:** Ne pokreni motor bez ugrađenih noževa!
17. Obratite pažnju da je ispravna strana oštrica s oznakom "OVA STRANA GORE" okrenuta prema stropu.
18. **NAPOMENA:** Korak 15 instalacije ventilatora, ako nije potreban komplet svjetla (N), , ugradite donji poklopac(I) na sklop ventilatora. Ako je potreban komplet svjetla (N), ugradite komplet svjetla (N) na sklop ventilatora. Pogledajte detaljne upute za upotrebu kompleta svjetla kada montirate komplet svjetla na ventilator, Komplet svjetla se prodaje zasebno.

1. **POZNÁMKA:** Přečtěte si pozorně pokyny pro bezpečnou instalaci a provoz ventilátoru.
2. Tento spotřebič mohou používat děti ve věku od 8 let a starší a osoby se sníženými fyzickými, smyslovými nebo duševními schopnostmi nebo nedostatkem zkušeností a znalostí, pokud jsou pod dohledem nebo byly poučeny o používání spotřebiče bezpečným způsobem a rozumí související nebezpečí. Čištění a údržbu nesmějí provádět děti bez dozoru.
3. Děti mají být pod dohledem, aby bylo zajištěno, že si se spotřebičem nebudou hrát.
4. Do pevné elektroinstalace musí být zabudován odpojovač všech pólů v souladu s místními předpisy pro elektroinstalaci.
5.  Elektrospotřebiče nevyhazujte do netříděného komunálního odpadu, využijte zařízení pro oddělený sběr. Informace o dostupných sběrných systémech získáte od místní samosprávy. Pokud jsou elektrospotřebiče likvidovány na skládkách nebo hromadách, nebezpečné látky mohou unikat do spodních vod a dostat se do potravního řetězce a poškodit vaše zdraví a pohodu.
6. Konstrukce, na kterou má být ventilátor namontován, musí unést hmotnost 30 kg.
7. Ventilátor má být namontován tak, aby lopatky byly minimálně 2,3 m nad podlahou.
8. Tento ventilátor je určen pouze pro vnitřní použití. Montáž ventilátoru v situaci, kdy je vystaven vodě nebo vlhkosti, je nebezpečná a může zvýšit riziko poškození, zranění nebo úrazu elektrickým proudem a zruší záruku.
9. Elektrickou instalaci smí provádět kvalifikovaný elektrikář s licenci.
10. **VAROVÁNÍ:** Pokud zaznamenáte neobvyklé kývání nebo oscilační pohyb, okamžitě přestaňte stropní ventilátor používat a kontaktujte výrobce, jeho servisního zástupce nebo vhodně kvalifikované osoby.
11. Výměnu dílů bezpečnostního závěsného systému zařízení musí provést výrobce, jeho servisní zástupce nebo příslušně kvalifikované osoby.
12. Upevňovací prostředky pro připevnění ke stropu, jako jsou háky nebo jiná zařízení, musí být upevněny s dostatečnou pevností, aby vydržely 4násobek hmotnosti stropního ventilátoru; montáž závěsného systému musí provést výrobce, jeho servisní zástupce nebo vhodně kvalifikované osoby.
13. NEINSTALUJTE ventilátor na šikmý strop.
14. **POZNÁMKA:** Dodávané šrouby konzoly jsou určeny pouze pro dřevěné konstrukce. Pro jiné konstrukce než dřevěné MUSÍ být použit příslušný typ šroubu. Ujistěte se, že použité šrouby jsou vhodné pro montážní povrch a okolní prostředí.
15. **POZNÁMKA:** Pokud jsou na jednom místě nainstalovány dva nebo více stejnosměrných stropních ventilátorů, je pro každý stropní ventilátor vyžadován izolační spínač, který je vyžadován při programování dálkového ovladače a přijímače na společné spárování.
16. **POZNÁMKA:** Nespouštějte motor bez nainstalovaných lopatek!
17. POZNAMENEJTE si, že správná strana lopatek s označením „TATO STRANA NAHORU“ směřuje ke stropu.
18. **POZNÁMKA:** Krok instalace ventilátoru 15, pokud není vyžadována žádná světelná sada (N), namontujte spodní kryt (I) na sestavu ventilátoru. Pokud je světelná sada (N) vyžadována, nainstalujte světelnou sadu (N) na sestavu ventilátoru. Při montáži světelné sady na ventilátor se podívejte na podrobný návod k použití světelné sady. Světelná sada se prodává samostatně.

1. **BEMÆRK:** Læs instruktionerne omhyggeligt for sikker installation og ventilatordrift.
2. Dette apparat kan bruges af børn fra 8 år og derover og personer med nedsatte fysiske, sensoriske eller mentale evner eller mangel på erfaring og viden, hvis de er under opsyn eller har fået instruktion i brugen af apparatet på en sikker måde og forstår de farer, det omfatter. Rengøring og vedligeholdelse må ikke udføres af børn uden opsyn.
3. Børn skal være under opsyn for at sikre, at de ikke leger med apparatet.
4. En all-polet afbryderkontakt skal være indbygget i det faste ledningsnet i overensstemmelse med lokale ledningsregler.
5.  Bortskaf ikke elektriske apparater som usorteret kommunalt affald. Brug separate indsamlingsfaciliteter. Kontakt dine lokale myndigheder for at få oplysninger om de tilgængelige indsamlingssystemer. Hvis elektriske apparater bortskaffes på lossepladser eller affaldspladser, kan farlige stoffer slippe ud i grundvandet og trænge ind i fødekæden, hvilket skader dit helbred og dit velbefindende.
6. Den konstruktionen, hvorpå ventilatoren skal monteres, skal kunne bære en vægt på 30 kg.
7. Ventilatoren skal monteres således, at bladene er mindst 2,3 m over gulvet.
8. Denne ventilator er kun beregnet til indendørs brug. Det er farligt at montere ventilatoren i en situation, hvor den er udsat for vand eller fugt, og det kan øge risikoen for skader, personskade eller elektrisk stød, og det vil medføre, at garantien bortfalder.
9. Elektrisk installation skal udføres af en autoriseret elektriker
10. **ADVARSEL:** Hvis der observeres usædvanlige slingrende eller oscillerende bevægelser, skal du straks stoppe med at bruge loftsventilatoren og kontakte producenten, dennes serviceagent eller passende kvalificerede personer.
11. Udskiftning af dele af sikkerhedsophængnings-systemet skal udføres af fabrikanten, dennes serviceagent eller passende kvalificerede personer.
12. Fastgørelsesmidlerne til fastgørelse til loftet, såsom kroge eller andre anordninger, skal fastgøres med en tilstrækkelig styrke til at modstå 4 gange vægten af loftsventilatoren. Montering af ophængssystemet skal udføres af fabrikanten, dennes serviceagent eller passende kvalificerede personer.
13. Installer IKKE ventilatoren på et skråt loft.
14. **BEMÆRK:** De medfølgende beslagskruer er kun til brug med trækonstruktioner. Ved andre konstruktioner end træ SKAL den passende skruetype anvendes. Sørg for, at de anvendte skruer er egnede til monteringsoverfladen og det omgivende miljø.
15. **BEMÆRK:** Hvis der er to eller flere DC loftsventilatorer installeret på det ene sted, kræves der en isolationsafbryder for hver loftsventilator. Dette er påkrævet, når fjernbetjeningen og modtageren programmeres til at parres med hinanden.
16. **BEMÆRK:** Kør ikke motoren uden monterede blade!
17. Vær opmærksom på, at den rigtige side af bladene med mærkningen "THIS SIDE UP" er vendt mod loftet.
18. **BEMÆRK:** Installation af ventilator trin 15, hvis der ikke kræves et lyskit (N), monteres bunddækslet (I) på ventilatoraggregat. Hvis der kræves et lygtesæt(N), skal du montere lygtesættet(N) på ventilatoraggregat. Se den detaljerede brugsanvisning for lyskæden, når lyskæden monteres på ventilatoren, Lyssættet sælges separat.

1. **NOTE:** Read instructions carefully for safe installation and fan operation.
2. This appliance can be used by children aged from 8 years and above and persons with reduced physical, sensory or mental capabilities or lack of experience and knowledge if they have been given supervision or instruction concerning the use of the appliance in a safe way and understand the hazards involved. Cleaning and maintenance shall not be undertaken by children without supervision.
3. Children should be supervised to ensure that they do not play with the appliance.
4. An all-pole disconnection switch must be incorporated into the fixed wiring, in accordance with local wiring rules.
5.  Do not dispose of electrical appliances as unsorted municipal waste, use separate collection facilities. Contact your local government for information regarding the collection systems available. If electrical appliances are disposed of in landfills or dumps, hazardous substances can leak into the ground water and get into the food chain, damaging your health and well-being.
6. The structure to which the fan is to be mounted must be capable of supporting a weight of 30 kg.
7. The fan should be mounted so that the blades are at least 2.3 m above the floor.
8. This fan is designed for indoor use only. Mounting the fan in a situation where it is subject to water or moisture is dangerous and may increase the risk of damage, injury or electrical shock and will void the warranty.
9. Electrical installation should be performed by a qualified licensed electrician
10. **WARNING:** If unusual wobbling or oscillating movement is observed, immediately stop using the ceiling fan and contact the manufacturer, its service agent or suitably qualified persons.
11. The replacement of parts of the safety suspension system device shall be performed by the manufacturer, its service agent or suitably qualified persons.
12. The fixing means for attachment to the ceiling such as hooks or other devices shall be fixed with a sufficient strength to withstand 4 times the weight of the ceiling fan; that the mounting of the suspension system shall be performed by the manufacturer, its service agent or suitably qualified persons.
13. DO NOT install the fan on an angled ceiling.
14. **NOTE:** The bracket screws provided are for use with wooden structures only. For structures other than wood, the appropriate screw type MUST be used. Ensure the screws used are suitable for the mounting surface and the surrounding environment.
15. **NOTE:** If there are two or more DC ceiling fans installed in the one location, an Isolation switch is required for each ceiling fan, this is required when programming the remote and receiver to pair together.
16. **NOTE:** Don't run the motor without blades installed!
17. Take NOTE the correct side of the blades with the marking "THIS SIDE UP" faces the ceiling.
18. NOTE: Fan installation step 15, if no light kit (N) is required, install the bottom cover(I) on the fan assembly. If light kit(N) is required, install the light kit(N) on the fan assembly. Refer the detail instruction manual of light kit when assemble the light kit on the fan, The light kit is sold separately.

1. **HUOMAUTUS:** Lue ohjeet huolellisesti turvallisen asennuksen ja tuulettimen toiminnan varmistamiseksi.
2. Tätä laitetta voivat käyttää vähintään 8-vuotiaat lapset ja henkilöt, joilla on heikentyneet fyysiset, aistilliset tai henkiset kyvyt tai joilla ei ole kokemusta ja tietoa, jos heitä on valvottu tai opastettu laitteen turvallisesta käytöstä ja he ymmärtävät laitteen käyttöön liittyvät vaaratekijät. Lapset eivät saa suorittaa puhdistusta ja huoltoa ilman valvontaa.
3. Lapsien valvonnalla varmistetaan, etteivät he leiki laitteella.
4. Kaikkinapainen katkaisukytkin on sisällytettävä kiinteään johdotukseen paikallisten johdotussääntöjen mukaisesti.
5.  Älä hävitä sähkölaitteita lajittelemattoman yhdyskuntajätteen mukana, vaan käytä erillisiä keräyspisteitä. Ota yhteyttä paikalliseen viranomaiseen saadaksesi tietoja käytettävissä olevista keräysjärjestelmistä. Jos sähkölaitteet viedään kaatopaikoille, vaarallisia aineita voi vuotaa pohjaveteen ja päästä ravintoketjuun vahingoittaen terveyttäsi ja hyvinvointiasi.
6. Rakenteen, johon tuuletin asennetaan, on kestettävä 30 kg:n paino.
7. Tuuletin tulee asentaa siten, että siivet ovat vähintään 2,3 m lattian yläpuolella.
8. Tämä tuuletin on suunniteltu vain sisäkäyttöön. Tuulettimen asentaminen tilanteeseen, jossa se altistuu vedelle tai kosteudelle, on vaarallista ja voi lisätä vaurioiden, vammojen tai sähköiskujen riskiä ja mitätöidä takuun.
9. Sähköasennuksen saa suorittaa valtuutettu sähköasentaja.
10. **VAROITUS:** Jos havaitset epätavallista huojuvaa tai värähtelevää liikettä, lopeta välittömästi kattotuulettimen käyttö ja ota yhteyttä valmistajaan, sen huoltoedustajaan tai pätevään henkilöön.
11. Turvajousituslaitteen osien vaihdon saa suorittaa valmistaja, sen huoltoedustaja tai pätevä henkilö.
12. Kattoon kiinnitettävät kiinnitysväNAUTICAet, kuten koukut tai muut laitteet, on kiinnitettävä riittävän lujasti kestämään neljä kertaa kattotuulettimen paino; että jousitusjärjestelmän asennuksen saa suorittaa valmistaja, sen huoltoedustaja tai pätevä henkilö.
13. ÄLÄ asenna tuuletinta vinoon kattoon.
14. **HUOMAUTUS:** Mukana olevat kannatinruuvit on tarkoitettu käytettäväksi vain puurakenteiden kanssa. Muissa kuin puurakenteissa TÄYTYY käyttää asianmukaista ruuvityyppiä. Varmista, että käytetyt ruuvit sopivat asennuspintaan ja ympäröivään ympäristöön.
15. **HUOMAUTUS:** Jos yhteen paikkaan on asennettu kaksi tai useampi tasavirtakattotuuletin, jokaiselle kattotuulettimelle tarvitaan eristyskytkin, joka tarvitaan ohjelmoitaessa kaukosäädintä ja vastaanotinta muodostamaan pariliitos.
16. **HUOMAUTUS:** Älä käytä moottoria ilman asennettuja siipiä!
17. **HUOMAUTUS,** että lapojen oikea puoli, jossa on merkintä "THIS SIDE UP" osoittaa kattoakohti.
18. **HUOMAUTUS:** Tuulettimen asennusvaihe 15, jos valosarjaa (N) ei tarvita, asenna alakansi (I) tuuletinkokoonpanoon. Jos valosarja (N) on pakollinen, asenna valosarja (N) tuuletinkokoonpanoon. Katso valosarjan yksityiskohtainen käyttöohje, kun asennat valosarjan tuulettimeen, Valosarja myydään erikseen.

1. **REMARQUE** : Lisez attentivement le mode d'emploi afin de garantir la sécurité d'installation et d'utilisation du ventilateur.
2. Cet appareil peut être utilisé par des enfants âgés de plus de 8 ans et des personnes ayant des capacités physiques, sensorielles et mentales réduites ou un manque d'expérience et de connaissances sauf si elles sont surveillées ou si elles ont reçu des instructions concernant l'utilisation de l'appareil en toute sécurité et si elles comprennent les dangers encourus. Le nettoyage et l'entretien ne doivent pas être effectués par des enfants sans surveillance.
3. Il convient de surveiller les enfants pour s'assurer qu'ils ne jouent pas avec l'appareil.
4. Un interrupteur de déconnexion omnipolaire doit être incorporé dans le câblage fixe, conformément aux règles de câblage locales.
5.  Ne jetez pas les appareils électriques avec les déchets municipaux non triés, utilisez des installations de collecte séparées. Contactez les autorités locales pour obtenir des informations sur les systèmes de collecte disponibles. Si les appareils électriques sont éliminés dans des décharges ou des dépotoirs, des substances dangereuses peuvent s'infiltrer dans la nappe phréatique et entrer dans la chaîne alimentaire, ce qui nuit à votre santé et à votre bien-être.
6. La structure sur laquelle le ventilateur est fixé doit être capable de supporter un poids de 30 kg.
7. Le ventilateur doit être fixé de sorte que les pales soient à au moins 2,3 m au-dessus du sol.
8. Ce ventilateur est conçu pour une utilisation en intérieur uniquement. Fixer le ventilateur à un emplacement où il est soumis à l'eau ou à l'humidité est dangereux et peut augmenter le risque de dommage, de blessure ou de choc électrique et annule la garantie.
9. L'installation électrique doit être effectuée par un électricien agréé.
10. **AVERTISSEMENT** : Si vous observez un mouvement oscillant ou un mouvement de balancement inhabituel, arrêtez immédiatement d'utiliser le ventilateur de plafond et contactez le fabricant, son agent d'entretien ou des personnes dûment qualifiées.
11. Le remplacement des pièces du dispositif de suspension de sécurité doit être effectué par le fabricant, son agent de maintenance ou des personnes dûment qualifiées.
12. Les moyens de fixation du ventilateur au plafond, tels que les crochets ou autres dispositifs, doivent être fixés avec une résistance suffisante pour supporter 4 fois le poids du ventilateur de plafond ; le montage du système de suspension doit être effectué par le fabricant, son agent d'entretien ou des personnes dûment qualifiées.
13. N'INSTALLEZ PAS le ventilateur sur un plafond incliné.
14. **REMARQUE** : Les vis de support fournies conviennent uniquement pour les structures en bois. Pour les structures autres que du bois, un type de vis approprié DOIT être utilisé. Veillez à ce que les vis utilisées soient adaptées à la surface de montage et à l'environnement.
15. **REMARQUE** : Si plusieurs ventilateurs de plafond CC sont installés dans le même lieu, un commutateur d'isolation est nécessaire pour chaque ventilateur de plafond, cela est nécessaire lors de la programmation de la télécommande et du récepteur en vue de leur appairage.
16. **REMARQUE** : Ne faites pas tourner le moteur sans les pales installées !
17. Prenez garde à l'orientation correcte des pales en suivant cette marque « CE CÔTÉ VERS LE HAUT » en l'orientant face au plafond.
18. **REMARQUE** : À l'étape d'installation 15 du ventilateur, si aucun kit d'éclairage (G) n'est requis, installez le couvercle inférieur (I) sur l'assemblage du ventilateur. Si le kit d'éclairage (N) est requis, installez le kit d'éclairage (N) sur l'ensemble du ventilateur. Reportez-vous au manuel d'instructions détaillé du kit d'éclairage lors de l'assemblage du kit d'éclairage sur le ventilateur, Le kit d'éclairage est vendu séparément.

1. **HINWEIS:** Für eine sichere Installation und einen sicheren Betrieb die Anleitungen sorgfältig durchlesen.
2. Dieses Gerät kann von Kindern ab 8 Jahren sowie Personen mit eingeschränkten physischen, sensorischen oder geistigen Fähigkeiten oder Mangel an Erfahrung und Wissen im Umgang mit dem Gerät verwendet werden, wenn sie beaufsichtigt oder bezüglich des sicheren Gebrauchs unterwiesen wurden und die daraus resultierenden Gefahren kennen. Die Reinigung und Wartung dürfen nicht durch Kinder ohne Aufsicht erfolgen.
3. Kinder müssen beaufsichtigt werden, um sicherzustellen, dass sie nicht mit dem Gerät spielen.
4. In die feste Verkabelung muss ein allpoliger Trennschalter gemäß den örtlichen Verkabelungsvorschriften eingebaut werden.
5.  Entsorgen Sie elektrische Geräte nicht als unsortierten Siedlungsabfall, nutzen Sie separate Sammelstellen. Wenden Sie sich an Ihre Gemeindeverwaltung, um Informationen über die verfügbaren Sammelsysteme zu erhalten. Wenn Elektrogeräte auf Deponien entsorgt werden, können gefährliche Stoffe in das Grundwasser eindringen und in die Nahrungskette gelangen, was Ihrer Gesundheit und Ihrem Wohlbefinden schadet.
6. Die Struktur, an der der Ventilator montiert werden soll, muss ein Gewicht von 30 kg tragen können.
7. Der Ventilator sollte so montiert werden, dass sich die Flügel mindestens 2,3 m über dem Boden befinden.
8. Dieser Ventilator ist nur für den Gebrauch in Innenräumen vorgesehen. Die Montage des Ventilators unter Bedingungen, unter denen er Wasser oder Feuchtigkeit ausgesetzt ist, ist gefährlich und kann das Risiko von Schäden, Verletzungen oder Stromschlägen erhöhen und führt zum Erlöschen der Garantie.
9. Elektroinstallationsarbeiten müssen von einem ausgebildeten Elektriker ausgeführt werden.
10. **WARNUNG:** Bei ungewöhnlichen Unwucht- oder oszillierenden Bewegungen ist der Deckenventilator sofort außer Betrieb zu nehmen und der Hersteller, sein Servicepartner oder entsprechend qualifizierte Personen zu kontaktieren.
11. Teile der Sicherheitsaufhängung müssen vom Hersteller, seinem Servicepartner oder entsprechend qualifizierten Personen ausgetauscht werden.
12. Die Befestigungsmittel für die Deckenmontage, wie z. B. Haken oder andere Vorrichtungen, müssen so fest montiert werden, dass sie das 4-fache Gewicht des Deckenventilators halten können. Die Montage des Aufhängungssystems muss vom Hersteller, seinem Servicepartner oder entsprechend qualifizierten Personen ausgeführt werden.
13. Montieren Sie den Ventilator NICHT an einer Dachschräge.
14. **HINWEIS:** Die mitgelieferten Befestigungsschrauben sind nur für Holzkonstruktionen geeignet. Für andere Konstruktionen als Holz MUSS der entsprechende Schraubentyp verwendet werden. Stellen Sie sicher, dass die verwendeten Schrauben für die Montagefläche und die Umgebung geeignet sind.
15. **HINWEIS:** Wenn an einem Ort mehrere Deckenventilatoren mit Wechselstromantrieb angeschlossen sind, ist für jeden Ventilator ein Trennschalter notwendig. Dies ist notwendig, um die Verbindung zwischen der Fernbedienung und dem Empfänger herzustellen.
16. **HINWEIS:** Lassen Sie den Motor nicht ohne montierte Flügel laufen!
17. **ACHTEN** Sie darauf, dass die richtige Seite der Flügel mit der Markierung „THIS SIDE UP“ zur Decke zeigt.
18. **HINWEIS:** Ventilator-Installation Schritt 15: Wenn kein Beleuchtungssatz (N) benötigt wird, montieren Sie die untere Abdeckung (I) an der Ventilatorbaugruppe. Wenn ein Beleuchtungssatz (N) erforderlich ist, montieren Sie den Beleuchtungssatz (N) an der Ventilatorbaugruppe. Beachten Sie die ausführliche Anleitung des Beleuchtungssatzes, wenn Sie den Beleuchtungssatz am Ventilator montieren. Der Beleuchtungssatz ist separat erhältlich.

1. **ΣΗΜΕΙΩΣΗ:** Διαβάστε προσεκτικά τις οδηγίες για ασφαλή εγκατάσταση και λειτουργία του ανεμιστήρα.
2. Αυτή η συσκευή μπορεί να χρησιμοποιηθεί από παιδιά ηλικίας 8 χρονών και πάνω και από άτομα με περιορισμένες σωματικές, αισθητήριες ή διανοητικές ικανότητες, ή από άτομα με ελλιπή εμπειρία και γνώσεις, εφόσον επιβλέπονται ή έχουν λάβει οδηγίες για την ασφαλή χρήση της συσκευής και κατανοούν τους εμπλεκόμενους κινδύνους. Οι εργασίες καθαρισμού και συντήρησης δεν πρέπει να πραγματοποιούνται από παιδιά χωρίς επίβλεψη.
3. Τα παιδιά πρέπει να επιβλέπονται, ώστε να διασφαλίζεται ότι δεν παίζουν με τη συσκευή.
4. Η σταθερή καλωδίωση θα πρέπει να περιλαμβάνει διακόπτη απομόνωσης όλων των αγωγών ρεύματος (φάσεις και ουδέτερο) σύμφωνα τους τοπικούς ηλεκτρολογικούς κανονισμούς.
5.  Οι ηλεκτρικές συσκευές δεν πρέπει να απορρίπτονται μαζί με τα οικιακά απορρίμματα. Χρησιμοποιήστε ξεχωριστές εγκαταστάσεις συλλογής απορριμμάτων. Απευθυνθείτε στις τοπικές αρχές για πληροφορίες σχετικά με τα διαθέσιμα συστήματα συλλογής. Αν τα απόβλητα ηλεκτρικών συσκευών απορρίπτονται σε χωματερές, υπάρχει κίνδυνος να διαρρεύσουν επικίνδυνες ουσίες στα υπόγεια ύδατα και να περάσουν στην τροφική αλυσίδα, με κίνδυνο για την υγεία σας.
6. Η κατασκευή πάνω στην οποία θα κρεμαστεί ο ανεμιστήρας θα πρέπει να μπορεί να υποστηρίξει βάρος 30 κιλών.
7. Ο ανεμιστήρας θα πρέπει να τοποθετηθεί με τέτοιο τρόπο, ώστε τα πτερύγια να βρίσκονται τουλάχιστον 2,3 μέτρα πάνω από το δάπεδο.
8. Αυτός ο ανεμιστήρας έχει σχεδιαστεί μόνο για χρήση σε εσωτερικό χώρο. Η εγκατάσταση του ανεμιστήρα σε χώρο εκτεθειμένο σε νερό ή υγρασία είναι επικίνδυνη και αυξάνει τον κίνδυνο ζημιάς, τραυματισμού ή ηλεκτροπληξίας, ενώ ακυρώνει την εγγύηση.
9. Η εγκατάσταση ηλεκτρολογικών πρέπει να διεξάγεται από εξειδικευμένο επαγγελματία ηλεκτρολόγο
10. **ΠΡΟΕΙΔΟΠΟΙΗΣΗ:** Εάν παρατηρήσετε ότι ο ανεμιστήρας οροφής τραντάζεται ή ταλαντεύεται περίεργα, σταματήστε αμέσως να χρησιμοποιείτε τον ανεμιστήρα και επικοινωνήστε με τον κατασκευαστή, τον αντιπρόσωπο σέρβις του κατασκευαστή ή κατάλληλο επαγγελματία.
11. Η αντικατάσταση των εξαρτημάτων του συστήματος ανάρτησης ασφαλείας πρέπει να πραγματοποιείται από τον κατασκευαστή, τον αντιπρόσωπο σέρβις του κατασκευαστή ή κατάλληλο επαγγελματία.
12. Τα εξαρτήματα προσάρτησης στην οροφή, όπως είναι τα άγκιστρα ή άλλες διατάξεις, πρέπει να στερεώνονται κατάλληλα, έτσι ώστε να αντέχουν 4 φορές το βάρος του ανεμιστήρα οροφής. Το σύστημα ανάρτησης θα πρέπει να εγκατασταθεί από τον κατασκευαστή, τον αντιπρόσωπο σέρβις του κατασκευαστή ή κατάλληλο επαγγελματία.
13. ΜΗΝ τοποθετήσετε τον ανεμιστήρα σε οροφή με κλίση.
14. **ΣΗΜΕΙΩΣΗ:** Οι παρεχόμενες βίδες στερέωσης είναι κατάλληλες μόνο για ξύλο. Για κατασκευές από άλλο υλικό, εκτός ξύλου, θα ΠΡΕΠΕΙ να χρησιμοποιηθεί ο κατάλληλος τύπος βίδας. Βεβαιωθείτε ότι οι χρησιμοποιούμενες βίδες είναι κατάλληλες για την επιφάνεια προσάρτησης και τον περιβάλλοντα χώρο.
15. **ΣΗΜΕΙΩΣΗ:** Εάν εγκατασταθούν δύο ή περισσότεροι ανεμιστήρες οροφής DC στην ίδια τοποθεσία, απαιτείται ένας διακόπτης απομόνωσης για κάθε ανεμιστήρα οροφής. Αυτό είναι απαραίτητο όταν προγραμματίζετε ζεύξη του τηλεχειριστηρίου με το δέκτη.
16. **ΣΗΜΕΙΩΣΗ:** Μην θέσετε σε λειτουργία το μοτέρ εάν δεν έχουν εγκατασταθεί τα πτερύγια!
17. ΣΗΜΕΙΩΣΤΕ την σωστή πλευρά των πτερυγίων με τη σήμανση "THIS SIDE UP" , η οποία πρέπει να κοιτάζει προς την οροφή.
18. **ΣΗΜΕΙΩΣΗ:** Βήμα εγκατάστασης ανεμιστήρα 15: εάν δεν απαιτείται κιτ λυχνίας (N), εγκαταστήστε το κάτω κάλυμμα (I) επάνω στη μονάδα ανεμιστήρα. Εάν απαιτείται κιτ λυχνίας (N), εγκαταστήστε το κιτ λυχνίας (N) επάνω στη μονάδα ανεμιστήρα. Ανατρέξτε στο εγχειρίδιο λεπτομερών οδηγιών του κιτ λυχνίας κατά τη συναρμολόγηση του κιτ λυχνίας στον ανεμιστήρα. Το κιτ λυχνίας πωλείται ξεχωριστά.

1. **MEGJEGYZÉS:** Olvassa el figyelmesen a biztonságos telepítésre és a ventilátor működésére vonatkozó utasításokat.
2. A készüléket akkor használhatják 8 éves vagy annál idősebb gyermekek, illetve csökkent fizikai, érzékszervi, vagy mentális képességekkel rendelkező, vagy kellő tudással és tapasztalattal nem rendelkező személyek, ha számukra felügyeletet biztosítanak, vagy utasításokkal látják el őket a készülék biztonságos használatával kapcsolatban, és megértik az azzal járó veszélyeket. A tisztítást és karbantartást felügyelet nélküli gyermekek nem végezhetik.
3. A gyerekeket szemmel kell tartani, hogy ne játsszanak a készülékkel.
4. Minden pólust leválasztó kapcsolót kell beépíteni a rögzített vezetékekbe a helyi huzalozási szabályoknak megfelelően.
5.  Ne dobja ki az elektromos készülékeket a szelektálatlan háztartási hulladékkal együtt, szelektív hulladékgyűjtő helyeken helyezze el ezeket. Forduljon a helyi önkormányzathoz a rendelkezésre álló gyűjtőhelyekkel kapcsolatos információért. Ha az elektromos berendezéseket hulladéklerakóban vagy szeméttelpeken ártalmatlanítják, olyan veszélyes anyagok kerülhetnek belőlük a talajvízbe, majd onnan a táplálkozási láncba, amelyek veszélyeztetik az egészséget és az emberi jólétet.
6. A szerkezetnek, amelyre a ventilátort felszerelik, el kell bírnia 30 kg súlyt.
7. A ventilátort úgy kell felszerelni, hogy a pengék legalább 2,3 m-rel legyenek a padló felett.
8. A ventilátor csak beltéri használatra készült. A ventilátort veszélyes olyan helyen felszerelni, ahol víznek vagy nedvességnek van kitéve, ez növelheti a károsodás kockázatát, sérülés vagy áramütés veszélyét, és a garancia érvényét veszíti.
9. Az elektromos telepítést szakképzett, engedéllyel rendelkező villanyszerelőnek kell végeznie
10. **FIGYELMEZTETÉS:** Ha szokatlan ingadozó vagy oszcilláló mozgás figyelhető meg, azonnal hagyja abba a mennyezeti ventilátor használatát, és vegye fel a kapcsolatot a gyártóval, a szervizével vagy megfelelően képzett személyekkel.
11. A biztonsági felfüggesztési rendszer alkatrészeinek cseréjét a gyártónak, a szervizének vagy megfelelően képzett személyeknek kell elvégeznie.
12. A mennyezetre való rögzítéshez szükséges rögzítőeszközöket, például horgokat vagy egyéb eszközöket úgy kell rögzíteni, hogy elbírják a mennyezeti ventilátor tömegének négyszeresét; a felfüggesztési rendszer felszerelését a gyártó, a szervize vagy megfelelően képzett személyek végezzék el.
13. NE szerelje fel a ventilátort döntött mennyezetre.
14. **MEGJEGYZÉS:** A mellékelt tartócsavarok csak faszervezetekhez használhatók. A nem fa szerkezetek esetében a megfelelő csavart KELL használni. Győződjön meg arról, hogy a használt csavarok alkalmasak-e a szerelési felülethez és a környezethez.
15. **MEGJEGYZÉS:** Ha két vagy több DC mennyezeti ventilátor van felszerelve egy helyiségben, akkor minden mennyezeti ventilátorhoz külön kapcsoló szükséges, erre akkor van szükség, ha a távirányítót és a vevőegységet párosítják.
16. **MEGJEGYZÉS:** Ne működtesse a motort felszerelt lapátok nélkül!
17. FIGYELJEN arra, hogy a pengék megfelelő oldala a „THIS SIDE UP” (ez az oldal néz felfelé) jelöléssel a mennyezet felé nézzen.
18. **MEGJEGYZÉS:** A ventilátor 15-ös beszerelési lépése, ha nincs szükség világítás készletre (N), szerelje fel az alsó burkolatot (I) a ventilátor egységre. Ha világítás készlet (N) szükséges, szerelje fel a világítás készletet (N) a ventilátor szerelvényre. Olvassa el a világítás készlet részletes használati utasítását, amikor a világítás készletet a ventilátorra szereli, A világítás készlet külön kapható.

1. **NOTA:** leggere attentamente le istruzioni per un'installazione e un utilizzo in sicurezza.
2. Questo apparecchio può essere usato da bambini di età superiore a 8 anni e da persone con ridotte capacità fisiche, sensoriali o mentali o prive di esperienza o conoscenza, solo se supervisionati o istruiti sull'uso sicuro dell'apparecchio e se comprendono i rischi correlati. Le operazioni di pulizia e manutenzione ordinaria non devono essere effettuate da bambini non supervisionati.
3. Sorvegliare i bambini per accertarsi che non giochino con l'apparecchio.
4. L'impianto elettrico deve essere protetto da un interruttore differenziale, conformemente alle normative elettriche locali.
5.  Non gettare gli apparecchi elettrici insieme ai rifiuti domestici, ma smaltirli presso gli appositi punti di raccolta. Contattare le autorità locali per informazioni sui sistemi di raccolta disponibili. Se gli apparecchi elettrici vengono gettati nelle discariche, le sostanze pericolose che contengono possono infiltrarsi nella falda freatica ed entrare nella catena alimentare, con effetti nocivi su salute e benessere.
6. La struttura su cui verrà installato il ventilatore deve essere in grado di sostenere un peso di 30 kg.
7. Il ventilatore deve essere installato in modo che le pale siano ad almeno 2,3 metri di altezza dal pavimento.
8. Questo ventilatore è stato progettato soloper uso in interni. L'installazione del ventilatore in una posizione esposta ad acqua o umidità è pericolosa, può aumentare il rischio di danni, lesioni o scossa elettrica e comporta l'annullamento della garanzia.
9. L'installazione elettrica deve essere effettuata da un elettricista qualificato.
10. **AVVERTENZA!** In caso di oscillazioni anomale, interrompere immediatamente l'uso del ventilatore a soffitto e contattare il costruttore, il suo centro di assistenza o un tecnico qualificato.
11. La sostituzione delle parti del sistema di sospensione di sicurezza deve essere effettuata dal costruttore, dal suo centro di assistenza o da un tecnico qualificato.
12. I dispositivi di fissaggio del ventilatore al soffitto, ad esempio i ganci, devono essere in grado di sostenere 4 volte il peso del ventilatore; l'installazione del sistema di sospensione deve essere effettuata dal costruttore, dal suo centro di assistenza o da un tecnico qualificato.
13. NON installare il ventilatore su soffitti angolati.
14. **NOTA:** le viti di supporto fornite sono destinate esclusivamente a strutture in legno. Per strutture diverse dal legno, è OBBLIGATORIO usare viti di tipo appropriato. Assicurarsi che le viti utilizzate siano adatte alla superficie di installazione e all'ambiente circostante.
15. **NOTA:** se sono presenti due o più ventilatori elettrici a soffitto nello stesso luogo, è necessario dotare ciascun ventilatore di un interruttore di isolamento per abbinare correttamente il telecomando con il ricevitore.
16. **NOTA:** non accendere il motore se le pale non sono installate.
17. Prendete nota che il lato corretto delle pale con la scritta "THIS SIDE UP" è rivolto verso il soffitto.
18. **NOTA:** Se al passaggio 15 dell'installazione ventola non è richiesto il kit luci (N), fissare la copertura (I) inferiore sul gruppo ventola. Se è richiesto il kit luci (N), installarlo (N) sul gruppo ventola. Fare riferimento al manuale di istruzioni dettagliate del kit luci quando lo si monta sul ventilatore, Il kit luci è venduto separatamente.

1. **OPMERKING:** Lees de instructies aandachtig door voor een veilige installatie en juiste werking van de ventilator.
2. Dit apparaat kan worden gebruikt door kinderen vanaf 8 jaar en personen met verminderde fysieke, zintuiglijke of mentale vermogens of een gebrek aan ervaring en kennis, indien zij onder toezicht staan of instructies hebben gekregen over het veilige gebruik van het apparaat en als zij de gevaren ervan begrijpen. Reiniging en onderhoud mag zonder toezicht niet door kinderen worden uitgevoerd.
3. Kinderen moeten onder toezicht staan om er zeker van te zijn dat ze niet met het apparaat spelen.
4. Zorg dat de ventilator wordt aangesloten op een schakelaar waarbij alle polen worden onderbroken en volg de plaatselijke bedradingsvoorschriften.
5.  Gooi elektrische apparaten niet weg als ongesorteerd huishoudelijk afval. Maak gebruik van aparte inzamelingsfaciliteiten voor elektrische apparatuur. Neem contact op met uw gemeente voor informatie over de beschikbare inzamelingsystemen. Als elektrische apparaten op stortplaatsen terechtkomen, kunnen gevaarlijke stoffen in het grondwater lekken en in de voedselketen terechtkomen, wat schadelijk is voor uw gezondheid en welzijn.
6. De constructie waarop de ventilator wordt gemonteerd moet een gewicht van 30 kg kunnen dragen.
7. De ventilator moet zo worden gemonteerd dat de ventilatorbladen zich minstens 2,3 m boven de vloer bevinden.
8. Deze ventilator is alleenontworpen voor gebruik binnenshuis. De ventilator op een plaats monteren waar deze aan water of vocht onderhevig is, is gevaarlijk en kan het risico op schade, letsel of elektrische schokken vergroten en zal de garantie ongeldig maken.
9. De elektrische installatie moet worden uitgevoerd door een gekwalificeerde, gecertificeerde elektricien.
10. **WAARSCHUWING:** Bij ongewone trillingen of oscillerende bewegingen moet het gebruik van de plafondventilator onmiddellijk worden gestaakt en moet contact worden opgenomen met de fabrikant, een servicetechnicus of een daartoe bevoegde persoon.
11. De vervanging van onderdelen van de veiligheidsophanging moet worden uitgevoerd door de fabrikant, een servicetechnicus of een daartoe bevoegde persoon.
12. De bevestigingsmiddelen voor het plafond, zoals haken of andere onderdelen, moeten voldoende stevig worden bevestigd om 4 maal het gewicht van de plafondventilator te kunnen weerstaan; de montage van het ophangstelsel moet worden uitgevoerd door de fabrikant, een servicetechnicus of een daartoe bevoegde persoon.
13. Installeer de ventilator NIET op een schuin plafond.
14. **OPMERKING:** De meegeleverde beugelschroeven zijn alleen voor gebruik met houten constructies. Voor andere constructies dan hout moet het juiste schroeftype en eventueel pluggen worden gebruikt. Controleer of de gebruikte schroeven geschikt zijn voor het montageoppervlak.
15. **OPMERKING:** Als er twee of meer gelijkstroom-plafondventilators op één locatie zijn geïnstalleerd, is een scheidingsschakelaar vereist voor elke plafondventilator. Dit is vereist tijdens het programmeren en elkaar koppelen van de afstandsbediening en de ontvanger.
16. **OPMERKING:** Laat de motor niet draaien zonder de ventilatorbladen geïnstalleerd!
17. Zorg ervoor dat de juiste kant van de ventilatorbladen met de markering "THIS SIDE UP" (DEZE KANT OMHOOG) naar het plafond is gericht.
18. **OPMERKING:** Installatiestap 15 van ventilator, als er geen lichtmodule (G) nodig is, installeer dan de onderste afdekking (I) op de ventilatoreenheid. Als er een lichtmodule (G) nodig is, installeer de lichtmodule (N) op de ventilatoreenheid. Raadpleeg de gedetailleerde gebruikershandleiding van de lichtmodule wanneer u de lichtmodule op de ventilator monteert. De lichtmodule wordt apart verkocht.

1. **MERK:** Les instruksjonene nøye for sikker installasjon og viftedrift.
2. Dette apparatet kan brukes av barn fra 8 år og oppover og personer med reduserte fysiske, sensoriske eller mentale evner eller mangel på erfaring og kunnskap hvis de har fått tilsyn eller instruksjoner om bruk av apparatet på en sikker måte og forstår farene som er involvert. Rengjøring og vedlikehold skal ikke utføres av barn uten tilsyn.
3. Barn må holdes under oppsyn for å sikre at de ikke leker med apparatet.
4. En heldekkende frakoblingsbryter må innlemmes i de faste ledningene, i samsvar med lokale ledningsregler.
5.  Ikke kast elektriske apparater som usortert kommunalt avfall, bruk separate oppsamlingsanlegg. Kontakt lokale myndigheter for informasjon om hvilke innsamlingssystemer som er tilgjengelige. Hvis elektriske apparater kastes i deponier eller dumper, kan farlige stoffer løkke ut i grunnvannet og komme inn i næringskjeden og skade helsen og trivselen din.
6. Strukturen som viften skal monteres på, må være i stand til å støtte en vekt på 30 kg.
7. Viften skal monteres slik at bladene er minst 2,3 m over gulvet.
8. Denne viften er kun beregnet for innendørs bruk . Montering av viften i en situasjon der den utsettes for vann eller fuktighet er farlig og kan øke risikoen for skade, personskade eller elektrisk støt og vil ugyldiggjøre garantien.
9. Elektrisk installasjon skal utføres av en kvalifisert autorisert elektriker
10. **ADVARSEL:** Hvis uvanlig gyngende eller oscillerende bevegelse observeres, må du umiddelbart slutte å bruke takviften og kontakte produsenten, servicerepresentanten eller kvalifiserte personer.
11. Utskifting av deler av sikkerhetsopphengssystemet skal utføres av produsenten, dens servicerepresentant eller kvalifiserte personer.
12. Festemidlene for festing til taket, for eksempel kroker eller andre enheter, skal festes med tilstrekkelig styrke til å tåle 4 ganger vekten av takviften; og monteringen av fjæringssystemet skal utføres av produsenten, dens servicerepresentant eller kvalifiserte personer.
13. IKKE monter viften på et vinklet tak.
14. **MERK:** De medfølgende brakettskruene er kun til bruk med trekonstruksjoner. For andre konstruksjoner enn tre MÅ riktig skruetype brukes. Påse at skruene som brukes er egnet for monteringsoverflaten og omgivelsene.
15. **MERK:** Hvis det er installert to eller flere likestrømstakvifter på ett sted, kreves det en isolasjonsbryter for hver takvifte, dette er nødvendig når du programmerer fjernkontrollen og mottakeren til å pare seg sammen.
16. **MERK:** Ikke kjør motoren uten at bladene er montert!
17. Vær oppmerksom på at den riktige siden av knivene med markeringen "DENNE SIDEN OPP" vender mot taket.
18. **MERK:** Vifteinstallasjon trinn 15, hvis det ikke er behov for lyssett (N), installerer du bunndekselet (I) på vifteenheten. Hvis lyssettet (N) er nødvendig, monterer du lyssettet (N) på vifteenheten. Se detaljinstruksjonshåndboken for lyssettet når du monterer lyssettet på viften. Lyssettet selges separat.

1. **UWAGA:** W celu bezpiecznego zainstalowania i użytkowania wentylatora prosimy uważnie przeczytać instrukcję.
2. Pod warunkiem zapewnienia odpowiedniego nadzoru, pouczenia na temat bezpiecznej obsługi i dopilnowania zrozumienia zagrożeń, urządzenie może być używane przez dzieci w wieku od lat 8, osoby o ograniczeniach fizycznych, czuciowych lub psychicznych, a także osoby, którym brak jest doświadczenia lub wiedzy. Dzieci nie mogą bez nadzoru wykonywać czynności związanych z czyszczeniem i konserwacją.
3. Aby nie dopuścić do zabawy urządzeniem, dzieci powinny pozostawać pod opieką osób dorosłych.
4. Zgodnie z przepisami lokalnymi dotyczącymi okablowania, okablowanie stałe musi być wyposażone w przełącznik rozłączający wszystkie styki.
5.  Urządzeń elektrycznych nie należy wyrzucać razem z nieposortowanymi odpadami komunalnymi, należy korzystać z oddzielnych punktów zbierania odpadów. Więcej informacji o dostępnych systemach zbiórki można uzyskać od władz lokalnych. Wyrzucanie urządzeń elektrycznych na wysypisko grozi wyciekami niebezpiecznych substancji do wód gruntowych i przedostaniem się ich do łańcucha pokarmowego, ze szkodą dla zdrowia i jakości życia użytkownika.
6. Konstrukcja, do której ma być zamontowany wentylator musi być w stanie utrzymać ciężar 30 kg.
7. Wentylator należy zamontować tak, aby łopatki znajdowały się na wysokości co najmniej 2,3 m nad podłogą.
8. Ten wentylator jest przeznaczony wyłącznie do użytku w pomieszczeniach. Montaż wentylatora w miejscu, w którym będzie on narażony na kontakt z wodą lub wilgocią, jest niebezpieczny i zwiększa ryzyko uszkodzenia, urazów lub porażenia prądem, a ponadto powoduje utratę gwarancji.
9. Instalacja elektryczna powinna zostać wykonana przez wykwalifikowanego elektryka z uprawnieniami.
10. **OSTRZEŻENIE:** W przypadku zaobserwowania nietypowego chybota lub oscylacji należy natychmiast zaprzestać używania wentylatora sufitowego i skontaktować się z producentem, jego serwisem lub innymi osobami o odpowiednich kwalifikacjach.
11. Wymiany elementów systemu bezpiecznego zawieszenia dokonuje producent, jego serwis lub inne osoby o odpowiednich kwalifikacjach.
12. Elementy mocujące służące do przytwierdzenia do sufitu, takie jak haki lub inne urządzenia, należy mocować w sposób gwarantujący wystarczającą wytrzymałość, tj. tak, aby wytrzymały 4-krotność ciężaru wentylatora sufitowego; montaż systemu zawieszającego powinien zostać dokonany przez producenta, jego serwis lub inne osoby o odpowiednich kwalifikacjach.
13. Wentylatora NIE należy instalować na skośnym suficie.
14. **UWAGA:** Dostarczone śruby wspornika są przeznaczone do stosowania wyłącznie do konstrukcji drewnianych. W przypadku konstrukcji innych niż drewniane należy KONIECZNIE stosować odpowiedni typ wkręta. Należy dopilnować, aby używane śruby były dobrane odpowiednio do powierzchni montażowej i otoczenia.
15. **UWAGA:** Jeśli w jednej lokalizacji zainstalowano dwa lub więcej wentylatorów sufitowych na prąd stały, dla każdego wentylatora sufitowego wymagany jest przełącznik odcinający; jest to potrzebne podczas programowania pilota i odbiornika do sparowania ich razem.
16. **UWAGA:** Nie należy włączać silnika bez wcześniejszego zainstalowania łopatek!
17. Należy zwrócić uwagę na to, aby łopatki były założone odpowiednią stroną do sufitu, tj. stroną z napisem „THIS SIDE UP” („TĄ STRONĄ DO GÓRY”).
18. **UWAGA:** W kroku 15 instalacji wentylatora, jeśli nie jest wymagany zestaw oświetleniowy (N), pokrywę dolną (I) należy zainstalować na zespole wentylatora. Jeśli zestaw oświetleniowy (N) jest potrzebny, należy zamontować go na zespole wentylatora. Podczas montażu zestawu oświetleniowego w wentylatorze należy zapoznać się ze szczegółową instrukcją obsługi zestawu oświetleniowego. Zestaw oświetleniowy jest sprzedawany osobno.

1. **NOTA:** Leia as instruções com atenção para uma instalação segura e funcionamento da ventoinha.
2. Este aparelho pode ser usado por crianças com mais de 8 anos de idade e pessoas com capacidades físicas, sensoriais ou mentais reduzidas, ou falta de experiência e conhecimentos, se forem supervisionadas e ensinadas quanto à utilização do aparelho de um modo seguro, e compreenderem os perigos envolvidos. A limpeza e manutenção não deverão ser feitas por crianças sem supervisão.
3. As crianças devem ser supervisionadas, para se certificar de que não brincam com o aparelho.
4. Tem de ser incorporado um interruptor para desligar todos os polos na cablagem fixa, de acordo com as regras de cablagem locais.
5.  Não elimine aparelhos elétricos juntamente com o lixo doméstico comum. Utilize sistemas de recolha em separado para este tipo de produtos. Contacte as autoridades locais para obter mais informações em relação aos sistemas de recolha disponíveis. Se os equipamentos elétricos forem eliminados em aterros ou lixeiras, substâncias perigosas podem vaziar para os lençóis freáticos e entrar na cadeia de alimentação, danificando a sua saúde e bem-estar.
6. A estrutura onde montar a ventoinha tem de ser capaz de suportar um peso de 30 kg.
7. A ventoinha deverá ser montada de modo a que as lâminas estejam a, pelo menos, 2,3 m acima do chão.
8. Esta ventoinha foi criada apenas para uso no interior. Montar a ventoinha num local onde esteja exposta a água ou humidade é perigoso e pode aumentar o risco de danos, ferimentos ou choque elétrico, e anula a garantia.
9. A instalação elétrica deverá ser efetuada por um electricista qualificado.
10. **AVISO:** Se observar um movimento oscilante ou flutuante invulgar, pare imediatamente de usar a ventoinha de teto e contacte o fabricante, o serviço de assistência ou pessoas devidamente qualificadas.
11. A substituição de peças do dispositivo de segurança do sistema de suspensão deve ser realizada pelo fabricante, o serviço de assistência ou por pessoas devidamente qualificadas.
12. Os meios de fixação para fixar ao teto, tais como ganchos ou outros dispositivos devem ser fixados com força suficiente para suportar 4 vezes o peso da ventoinha de teto; a montagem do sistema de suspensão deverá ser realizada pelo fabricante, o serviço de assistência ou por pessoas devidamente qualificadas.
13. NÃO instale a ventoinha em tetos de ângulo.
14. **NOTA:** Os parafusos de suporte fornecidos só podem ser usados com estruturas de madeira. Para outro tipo de estruturas, TEM de usar parafusos do tipo adequado. Certifique-se de que os parafusos usados são adequados para a superfície de montagem e ambiente em redor.
15. **NOTA:** Se houver duas ou mais ventoinhas de teto DC instaladas num local, é necessário um interruptor de isolamento para cada ventoinha de teto. Isto é necessário quando emparelhar o telecomando e o recetor.
16. **NOTA:** Não permita ao motor funcionar sem as lâminas instaladas!
17. Tenha em conta que o lado correto das lâminas com a marca “ESTE LADO PARA CIMA” fica virado para o teto.
18. **NOTA:** Instalação da ventoinha, passo 15, se não for necessário qualquer lâmpada (N), instale a cobertura inferior (I) no conjunto da ventoinha. Se a lâmpada (N) for necessária, instale-a no conjunto da ventoinha. Consulte o manual de instruções da lâmpada quando a montar na ventoinha. A lâmpada é vendida separadamente.

1. **NOTĂ:** Citiți cu atenție instrucțiunile pentru instalarea în siguranță și funcționarea ventilatorului.
2. Acest aparat poate fi utilizat de copii cu vârsta de cel puțin 8 ani și de persoanele cu capacități fizice, senzoriale sau mentale reduse sau lipsite de experiență și cunoștințe dacă sunt supravegheate sau au fost instruite cu privire la utilizarea aparatului într-un mod sigur și înțeleg pericolele implicate. Curățarea și întreținerea nu trebuie efectuate de copii nesupravegheați.
3. Copiii trebuie supravegheați pentru a se asigura că nu se joacă cu aparatul.
4. Un comutator de deconectare cu toți polii trebuie încorporat în cablajul fix, în conformitate cu regulile locale de cablare.
5.  Nu eliminați aparatele electrice ca deșeuri municipale nesortate, utilizați unități de colectare separată. Contactați administrația locală pentru informații cu privire la sistemele de colectare disponibile. Dacă aparatele electrice sunt eliminate în depozitele de deșeuri sau în gropile de gunoi, substanțele periculoase se pot scurge în apa subterană și pot intra în lanțul alimentar, afectându-vă sănătatea și bunăstarea.
6. Structura pe care urmează să fie montat ventilatorul trebuie să poată suporta o greutate de 30 kg.
7. Ventilatorul trebuie montat astfel încât paletetele să fie la cel puțin 2,3 m deasupra podelei.
8. Acest ventilator este conceput numai pentru utilizare în interior. Montarea ventilatorului într-o situație în care acesta este supus expus la apă sau umiditate este periculoasă și poate crește riscul de deteriorare, rănire sau electrocutare și va anula garanția.
9. Instalația electrică trebuie realizată de un electrician autorizat calificat.
10. **AVERTISMENT:** Dacă se observă o mișcare neobișnuită sau oscilantă, opriți imediat utilizarea ventilatorului de tavan și contactați producătorul, agentul său de service sau persoanele calificate corespunzător.
11. Înlocuirea părților dispozitivului sistemului de suspensie de siguranță se efectuează de către producător, agentul său de service sau de către persoane calificate în mod corespunzător.
12. Mijloacele de fixare pentru fixarea pe tavan, cum ar fi cârligele sau alte dispozitive, se fixează cu o rezistență suficientă pentru a rezista de 4 ori greutatea ventilatorului de tavan; montarea sistemului de suspensie trebuie să fie efectuată de producător, de agentul său de service sau de persoane calificate corespunzător.
13. NU instalați ventilatorul pe un plafon înclinat.
14. **NOTĂ:** Șuruburile suportului prevăzute sunt destinate utilizării numai cu structuri din lemn. Pentru alte structuri decât lemnul, trebuie să se utilizeze tipul de șurub corespunzător. Asigurați-vă că șuruburile utilizate sunt potrivite pentru suprafața de montare și mediul înconjurător.
15. **NOTĂ:** Dacă există două sau mai multe ventilatoare de tavan cu c.c. instalate într-o singură locație, este necesar un comutator de izolare pentru fiecare ventilator de tavan; acest lucru este necesar atunci când programați telecomanda și receptorul să se asocieze.
16. **NOTĂ:** Nu rulați motorul fără a fi instalate paletetele!
17. REȚINEȚI că partea corectă a lamelelor paletetelor cu marcajul „THIS SIDE UP” este trebuie orientată spre tavan.
18. **NOTĂ:** Etapa 15 de instalare a ventilatorului, în cazul în care nu este necesar un kit de iluminare (N), instalați capacul inferior (I) pe ansamblul ventilatorului.. În cazul în care este necesar un kit de iluminare (N), instalați kitul de iluminare (N) pe ansamblul ventilatorului. Consultați manualul de instrucțiuni detaliat al kitului de iluminare atunci când asamblați kitul de iluminare pe ventilator, Kitul de iluminare se vinde separat..

1. **ПРИМЕЧАНИЕ.** Внимательно прочитайте инструкции для безопасной установки и использования вентилятора.
2. Этим устройством могут пользоваться дети старше 8 лет, а также лица со сниженными физическими, сенсорными или ментальными возможностями или с недостаточным опытом и знаниями, при условии присмотра за ними или инструктажа относительно безопасного использования устройства и понимания возможной опасности. Не позволяйте детям выполнять очистку и обслуживание устройства без наблюдения взрослых.
3. Следите за тем, чтобы дети не играли с этим устройством.
4. В соответствии с местными электротехническими нормами в стационарную проводку должно быть встроено устройство для размыкания всех контактов.
5.  Не выбрасывайте электроприборы вместе с неотсортированными городскими отходами; пользуйтесь специальными пунктами сбора вторсырья. Для получения информации о доступных пунктах сбора вторсырья свяжитесь с представителями местных органов власти. При утилизации электрических устройств на свалках в подземные воды могут просочиться опасные вещества, которые затем попадут в пищевую цепь и приведут к общему ухудшению здоровья и благополучия.
6. Конструкция, на которую крепится вентилятор, должна выдерживать массу в 30 кг.
7. Вентилятор должен быть установлен так, чтобы лопасти находились на высоте не менее 2,3 м от пола.
8. Этот вентилятор предназначен только для использования внутри помещений. Установка вентилятора в местах, где он может быть подвержен воздействию воды или влаги, опасна и может увеличить риск повреждения, травмы или поражения электрическим током, а также привести к аннулированию гарантии.
9. Электромонтаж должен выполняться квалифицированным лицензированным электриком
10. **ПРЕДУПРЕЖДЕНИЕ.** Если наблюдаются необычные колебания или вибрации, немедленно прекратите использование потолочного вентилятора и обратитесь к производителю, его сервисному агенту или квалифицированным специалистам.
11. Замена частей устройства безопасной подвески должна выполняться изготовителем, его сервисным агентом или квалифицированными специалистами.
12. Потолочные крепления, такие как крюки или другие приспособления, должны быть закреплены с достаточной прочностью, чтобы выдерживать четырехкратный вес потолочного вентилятора. Монтаж системы подвески должен выполняться изготовителем, его сервисным агентом или квалифицированными специалистами.
13. НЕ устанавливайте вентилятор на наклонном потолке.
14. **ПРИМЕЧАНИЕ.** Прилагаемые винты кронштейна предназначены только для деревянных конструкций. Для конструкций, отличных от деревянных, НЕОБХОДИМО использовать винты соответствующего типа. Убедитесь, что используемые винты подходят для монтажной поверхности и окружающих условий.
15. **ПРИМЕЧАНИЕ.** Если в одном месте установлены два или более потолочных вентилятора с дистанционным управлением, для каждого из них требуется изолирующий выключатель, который используется при программировании сопряжения пульта дистанционного управления и приемника.
16. **ПРИМЕЧАНИЕ.** Не запускайте вентилятор без установленных лопастей!
17. Обратите внимание, что сторона лопастей с маркировкой «ЭТОЙ СТОРОНОЙ ВВЕРХ» должна быть обращена к потолку.
18. **ПРИМЕЧАНИЕ.** Если на 15-м этапе установки вентилятора осветительный комплект (N) не требуется, установите нижнюю крышку (I) на блок вентилятора. Если осветительный комплект (N) требуется, установите осветительный комплект (N) на блок вентилятора. Для установки осветительного комплекта на вентилятор см. прилагаемое к комплекту руководство по эксплуатации. Осветительный комплект приобретается отдельно.

1. **NAPOMENA:** Pažljivo pročitajte uputstva za bezbednu instalaciju i rad ventilatora.
2. Ovaj aparat mogu koristiti deca starosti 8 godina i starija i osobe sa smanjenim fizičkim, senzornim ili mentalnim sposobnostima ili nedostatkom iskustva i znanja ako su pod nadzorom ili su upućeni u korišćenje aparata na bezbedan način i razumeju opasnosti koje to povlači. Čišćenje i održavanje ne smeju obavljati deca bez nadzora.
3. Deca treba da budu pod nadzorom kako bi se osiguralo da se ne igraju aparatom.
4. Prekidač za isključenje svih polova mora biti ugrađen u fiksno ožičenje, u skladu s lokalnim pravilima ožičenja.
5.  Ne odlažite električne aparate kao nesortirani komunalni otpad, koristite posebne objekte za sakupljanje. Obratite se lokalnoj upravi za informacije o dostupnim sistemima prikupljanja. Ako se električni aparati odlažu na deponije, opasne supstance mogu iscuriti u podzemne vode i dospeti u lanac ishrane, škodeći vašem zdravlju i dobrobiti.
6. Konstrukcija na koju se montira ventilator mora biti sposobna da izdrži težinu od 30 kg.
7. Ventilator treba montirati tako da lopatice budu najmanje 2,3 m iznad poda.
8. Ovaj ventilator je dizajniran samo za upotrebu u zatvorenom prostoru. Montaža ventilatora u situaciji u kojoj je izložen vodi ili vlazi je opasna i može povećati rizik od oštećenja, povreda ili električnog udara i poništiti garanciju.
9. Električnu instalaciju treba da izvede kvalifikovani licencirani električar
10. **UPOZORENJE:** Ako primetite neuobičajeno ljuljanje ili osciliranje, odmah prestanite s korišćenjem plafonskog ventilatora i kontaktirajte proizvođača, njegovog servisera ili odgovarajuće kvalifikovane osobe.
11. Zamenu delova sigurnosnog sistema suspenzije uređaja vrši proizvođač, njegov serviser ili odgovarajuće kvalifikovane osobe.
12. Sredstva za pričvršćivanje za plafon, kao što su kuke i slično, moraju biti pričvršćena dovoljnom snagom da izdrže 4 puta veću težinu od plafonskog ventilatora; montažu sistema suspenzije treba da vrši proizvođač, njegov serviser ili odgovarajuće kvalifikovane osobe.
13. NEMOJTE instalirati ventilator na kosi plafon.
14. **NAPOMENA:** Priloženi vijci za nosače su za upotrebu samo na drvenim konstrukcijama. Za konstrukcije koje nisu drvene, MORA se koristiti odgovarajući tip vijaka. Osigurajte korišćenje vijaka koji su prikladni za montažnu površinu i okolinu.
15. **NAPOMENA:** Ako su dva ili više DC plafonskih ventilatora instalirana na jednoj lokaciji, potreban je odvojeni prekidač za svaki plafonski ventilator. To je potrebno kada se daljinski i prijemnik programiraju da se upare.
16. **NAPOMENA:** Nemojte pokretati motor bez instaliranih lopatica!
17. Obratite PAŽNJU da je ispravna strana oštrica sa oznakom "OVA STRANA GORE" okrenuta prema plafonu.
18. **NAPOMENA:** Korak 15 ugradnje ventilatora, ako nije potreban komplet svetla (N), ugradite donji poklopac (I) na sklop ventilatora. Ako je potreban komplet svetla (N), ugradite svetlosni komplet (N) na sklop ventilatora. Pogledajte detaljna uputstva za upotrebu kompleta svetla kada montirate komplet svetla na ventilator. Komplet svetla se prodaje zasebno.

1. **POZNÁMKA:** Pozorne si prečítajte pokyny pre bezpečnú inštaláciu a prevádzku ventilátora.
2. Tento spotrebič môžu používať deti vo veku od 8 rokov a staršie a osoby so zníženými fyzickými, zmyslovými alebo duševnými schopnosťami alebo nedostatkom skúseností a znalostí, ak sú pod dohľadom alebo sú poučené o používaní spotrebiča bezpečným spôsobom a rozumejú súvisiacim nebezpečenstvám. Čistenie a údržbu nesmú vykonávať deti bez dozoru.
3. Deti majú byť pod dozorom, aby sa zabezpečilo, že sa so spotrebičom nebudú hrať.
4. V súlade s miestnymi pravidlami elektroinštalácie musí byť do pevnej elektroinštalácie zabudovaný odpojovač všetkých pólov.
5.  Elektrospotrebiče nevyhadzujte do netriedeného komunálneho odpadu, využite zariadenia na separovaný zber. Informácie o dostupných zberných systémoch získate od miestnej samosprávy. Ak sú elektrické spotrebiče likvidované na skládkach alebo na hromadách, nebezpečné látky môžu prenikať do podzemných vôd a dostať sa do potravinového reťazca, čím môžu poškodiť vaše zdravie a pohodu.
6. Konštrukcia, na ktorú sa má ventilátor namontovať, musí byť schopná uniesť hmotnosť 30 kg.
7. Ventilátor by mal byť namontovaný tak, aby lopatky boli aspoň 2,3 m nad podlahou.
8. Tento ventilátor je určený len na použitie v interiéri. Montáž ventilátora v situácii, keď je vystavený vode alebo vlhkosti, je nebezpečná a môže zvýšiť riziko poškodenia, zranenia alebo úrazu elektrickým prúdom a viesť k strate záruky.
9. Elektrickú inštaláciu smie vykonávať kvalifikovaný elektrikár s licenciou.
10. **VAROVANIE:** Ak spozorujete nezvyčajné kývanie alebo kmitavý pohyb, stropný ventilátor okamžite prestaňte používať a kontaktujte výrobcu, jeho servisného zástupcu alebo vhodne kvalifikované osoby.
11. Výmenu dielov zariadenia bezpečnostného závesného systému musí vykonať výrobca, jeho servisný zástupca alebo vhodne kvalifikované osoby.
12. Upevňovacie prostriedky na pripevnenie k stropu, ako sú háky alebo iné zariadenia, musia byť pripevnené s dostatočne pevne, aby vydržali 4-násobok hmotnosti stropného ventilátora; montáž závesného systému musí vykonať výrobca, jeho servisný zástupca alebo vhodne kvalifikované osoby.
13. **NEINŠTALUJTE** ventilátor na šikmý strop.
14. **POZNÁMKA:** Dodávané konzolové skrutky sú určené len pre drevené konštrukcie. Pre iné ako drevené konštrukcie **MUSÍ** byť použitý príslušný typ skrutky. Uistite sa, že použité skrutky sú vhodné pre montážny povrch a okolité prostredie.
15. **POZNÁMKA:** Ak sú na jednom mieste nainštalované dva alebo viac jednosmerných stropných ventilátorov, pre každý stropný ventilátor je potrebný izolačný spínač, ktorý je potrebný pri programovaní diaľkového ovládača a prijímača na spoločné párovanie.
16. **POZNÁMKA:** Nespúšťajte motor bez nainštalovaných lopatiek!
17. Dbajte na to, aby správna strana lopatiek s označením „TÁTO STRANA HORE“ smerovala k stropu.
18. **POZNÁMKA:** Krok 15 inštalácie ventilátora, ak nie je potrebná svetelná súprava (N), nainštalujte spodný kryt (I) na zostavu ventilátora. Ak je potrebná svetelná súprava (N), nainštalujte svetelnú súpravu (N) na zostavu ventilátora. Pri montáži svetelnej súpravy na ventilátor si pozrite podrobný návod na použitie svetelnej súpravy. Svetelná súprava sa predáva samostatne.

1. **OPOMBA:** Za varno namestitev in delovanje ventilatorja natančno preberite navodila.
2. To napravo lahko uporabljajo otroci, starejši od 8 let, ter osebe z zmanjšanimi fizičnimi, senzoričnimi ali duševnimi zmožnostmi ali s pomanjkanjem izkušenj in znanja, če so pod nadzorom ali so bili poučeni o varni uporabi naprave in razumejo morebitne nevarnosti. Otroci ne smejo izvajati čiščenja in vzdrževanja brez nadzora.
3. Otroke je treba nadzorovati in preprečiti, da se z napravo ne igrajo.
4. V fiksno napeljavo je treba v skladu z lokalnimi predpisi o napeljavi vgraditi stikalo za odklop vseh polov.
5.  Električnih naprav ne odlagajte med nerazvrščene komunalne odpadke, ampak uporabite ločena zbirališča. Za informacije o razpoložljivih sistemih zbiranja odpadkov se obrnite na lokalno upravo. Če se električne naprave odlagajo na odlagališčih ali smetiščih, lahko nevarne snovi iztečejo v podtalnico in pridejo v prehranjevalno verigo ter škodujejo vašemu zdravju in dobremu počutju.
6. Konstrukcija, na katero je nameščen ventilator, mora biti sposobna prenesti težo 30 kg.
7. Ventilator mora biti nameščen tako, da so lopatice najmanj 2,3 m nad tlemi.
8. Ventilator je namenjen samo za notranjo uporabo. Montaža ventilatorja na mestu, kjer je izpostavljen vodi ali vlagi, je nevarna, lahko povzroči tveganje poškodb ali električnega udara in bo razveljavila garancijo.
9. Električno napeljavo naj izvede usposobljen električar z licenco.
10. **OPOZORILO:** Če opazite nenavadno nihanje ali nagibanje, takoj prenehajte uporabljati stropni ventilator in se obrnite na proizvajalca, njegovega serviserja ali ustrezno usposobljeno osebo.
11. Zamenjavo delov naprave sistema varnostnega vzmetenja opravi proizvajalec, njegov serviser ali ustrezno usposobljene osebe.
12. Sredstva za pritrditev na strop, kot so kavliji ali druge naprave, morajo biti pritrjena dovolj močno, da prenesejo štirikratno težo stropnega ventilatorja; da namestitev sistema za obešanje opravi proizvajalec, njegov servisni zastopnik ali ustrezno usposobljene osebe.
13. NE nameščajte ventilatorja na poševni strop.
14. **OPOMBA:** Priloženi vijaki nosilca so namenjeni samo za uporabo z lesenimi konstrukcijami. Za konstrukcije, ki niso lesene, MORATE uporabiti ustrezen tip vijaka. Prepričajte se, da so uporabljeni vijaki primerni za montažno površino in okolico.
15. **OPOMBA:** Če sta na enem mestu nameščena dva ali več stropnih ventilatorjev z enosmernim tokom, je za vsak stropni ventilator potrebno izolacijsko stikalo, ki je potrebno pri programiranju daljinskega upravljalnika in sprejemnika za združevanje.
16. **OPOMBA:** Ne zaganjajte motorja brez nameščenih lopatic!
17. Upoštevajte pravilno stran rezil z oznako "TA STRAN NAVZGOR" obrnjeno proti stropu.
18. **OPOMBA:** Pri 15. koraku montaže ventilatorja, če ni zahtevan komplet svetilke (N), namestite spodnji pokrov(I) na sklop ventilatorja. Če se svetilka (N) ponovno ugasne, jo namestite(N) na sklop ventilatorja. Pri sestavi kompleta svetilke na ventilatorju se obrnite na podrobna navodila za komplet svetilke ventilatorja. Komplet svetilke se prodaja ločeno.

1. **NOTA:** Lea atentamente las instrucciones para una instalación y una operación seguras del ventilador.
2. Este aparato puede ser utilizado por niños a partir de los 8 años o personas con discapacidades físicas, sensoriales o mentales, o que no cuenten con suficiente experiencia o conocimientos, si son supervisados o han sido instruidos en el uso apropiado y seguro del aparato y entienden los peligros que acarrea. Las tareas de limpieza y mantenimiento no podrán ser realizadas por niños sin la debida supervisión.
3. Se deberá vigilar a los niños para asegurarse de que no juegan con el aparato.
4. De conformidad con el reglamento local sobre cableados, se deberá incorporar un interruptor de desconexión onnipolar en el cableado fijo.
5.  No deseche los aparatos eléctricos como desechos sin clasificar. Utilice los puntos de recogida selectiva o centros de reciclaje designados para este propósito. Póngase en contacto con las autoridades locales para que le informen sobre los sistemas de recogida disponibles. De acabar en los vertederos o basureros, los aparatos eléctricos pueden desprender sustancias nocivas que podrían contaminar las capas freáticas y entrar en la cadena alimenticia, con el consecuente peligro para la salud y el bienestar.
6. La estructura a la que el ventilador debe montarse debe ser capaz de soportar 30 kg de peso.
7. El ventilador deberá montarse de tal manera que las aspas estén, como mínimo, a 2,3 m del suelo.
8. Este ventilador está diseñado sólo para uso en interiores. Montar el ventilador en un lugar donde esté expuesto al agua o la humedad es peligroso y puede aumentar el riesgo de daños, lesiones o choques eléctricos, invalidando así la garantía.
9. La instalación eléctrica debería efectuarla un electricista acreditado.
10. **ADVERTENCIA:** Si se observara un movimiento inusual de oscilación o bamboleo, deje de usar el ventilador de techo inmediatamente y póngase en contacto con el fabricante, su agente de servicios o personas debidamente cualificadas.
11. La sustitución de las piezas del sistema de suspensión de seguridad deberá llevarla a cabo el fabricante, su servicio técnico o personas debidamente cualificadas.
12. Los elementos para sujetarlo al techo, como ganchos o similares, deberán fijarse con suficiente firmeza para soportar 4 veces el peso del ventilador de techo. El montaje del sistema de suspensión deberá efectuarlo el fabricante, su servicio técnico o personas debidamente cualificadas.
13. NO instale el ventilador en un techo inclinado.
14. **NOTA:** Los tornillos del soporte suministrados solo deben usarse con estructuras de madera. Para estructuras diferentes a la madera, DEBERÁ utilizarse el tipo de tornillo adecuado. Asegúrese de que los tornillos sean los apropiados para la superficie de montaje y su alrededor.
15. **NOTA:** Si hay dos o más ventiladores de techo CC instalados en una sola ubicación, se requerirá un interruptor de aislamiento para cada ventilador de techo para programar el emparejamiento del mando a distancia y el receptor.
16. **NOTA:** ¡No haga funcionar el motor sin las aspas instaladas!
17. Tenga en cuenta que el lado correcto de las aspas con la marca "THIS SIDE UP" (ESTA LADO HACIA ARRIBA) está orientado hacia el techo.
18. **NOTA:** Instalación del ventilador paso 15: Si no se requiere el kit de luz (N), instale la cubierta inferior(I) en el conjunto del ventilador. Si se requiere el kit de luz (N), instale el kit de luz (N) en el conjunto del ventilador. Consulte el manual de instrucciones detallado del kit de luz cuando monte el kit de luz en el ventilador. El kit de luz se vende por separado.

1. **OBS:** Läs instruktionerna noggrant för säker installation och användning av fläkten.
2. Denna apparat kan användas av barn från 8 år och äldre och personer med nedsatt fysisk, sensorisk eller mental förmåga eller brist på erfarenhet och kunskap om de hålls under uppsikt eller får anvisningar om säker användning av apparaten och de förstår de risker som användningen medför. Rengöring och underhåll får inte utföras av barn utan tillsyn.
3. Barn bör hållas under uppsikt för att säkerställa att de inte leker med apparaten.
4. En allpolig fränkopplingsbrytare måste införlivas i fasta ledningar i enlighet med lokala regler för elledningar.
5.  Kassera inte elektriska apparater som osorterat kommunalt avfall. Använd separata insamlingsanläggningar. Kontakta lokala myndigheter för information om tillgängliga insamlingssystem. Om elektriska apparater bortskaffas i deponier eller soptippar kan farliga ämnen läcka ut i grundvattnet, komma in i näringskedjan och bli skadligt för din hälsa och ditt välbefinnande.
6. Den struktur på vilken fläkten ska monteras måste kunna stödja en vikt på 30 kg.
7. Fläkten ska monteras så att bladen är minst 2,3 m över golvet.
8. Denna fläkt är endast avsedd för inomhusbruk. Montering av fläkten under förhållanden där den utsätts för vatten eller fukt är förenat med fara och kan öka risken för skador eller elektriska stötar. Detta kommer också att ogiltigförklara garantin.
9. Elektrisk installation ska utföras av en behörig licensierad elektriker
10. **WARNING:** Om du ser ovanlig vinglande eller svängande rörelse ska du omedelbart sluta använda takfläkten och kontakta tillverkaren, dess serviceagent eller personer med lämpliga kvalifikationer.
11. Utbyte av delar av anordningen för säkerhetsupphängningssystemet ska utföras av tillverkaren, dess serviceagent eller personer med lämpliga kvalifikationer.
12. Fästeanordningen för festsättning i taket, t.ex. krokarna eller andra anordningar, ska vara fastsatta tillräckligt stadigt för att klara 4 gånger takfläktens vikt. Upphängningssystemet ska monteras av tillverkaren, dess serviceagent eller personer med lämpliga kvalifikationer.
13. Installera INTE fläkten i ett vinklat tak.
14. **OBS:** De medföljande fästskruvarna är endast avsedda för användning med trästrukturer. För strukturer i andra material än trä MÅSTE lämplig skruvtyp användas. Se till att skruvarna som används är lämpliga för monteringsytan och för omgivningen.
15. **OBS:** Om det finns två eller flera likströmsfläktar installerade på en plats krävs en isoleringsbrytare för varje takfläkt. Detta krävs vid programmering av fjärrkontrollen och mottagaren för att para ihop dem.
16. **OBS:** Låt inte motorn köra utan att ha bladen monterade!
17. Notera den korrekta sidan av bladen med märkningen "Denna sida UPP" mot taket .
18. **OBS!** Steg 15 i fläktinstallationen. Om ingen ljussats (N) krävs, installera bottenkåpan (I) på fläktenheten. Om ljussats (N) krävs ska du installera ljussatsen (N) på fläktenheten. Hänvisa till ljussatsens detaljerade bruksanvisning när du monterar den på fläkten. Ljussatsen säljs separat .

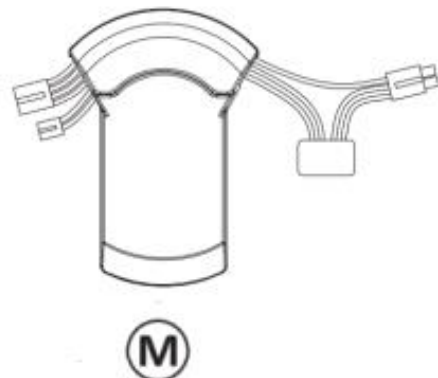
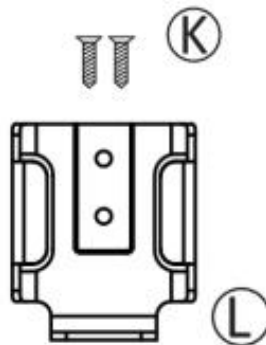
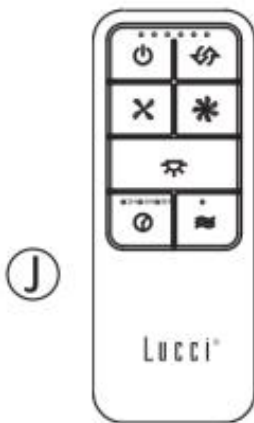
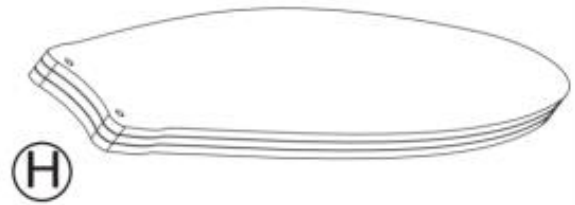
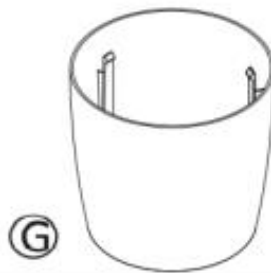
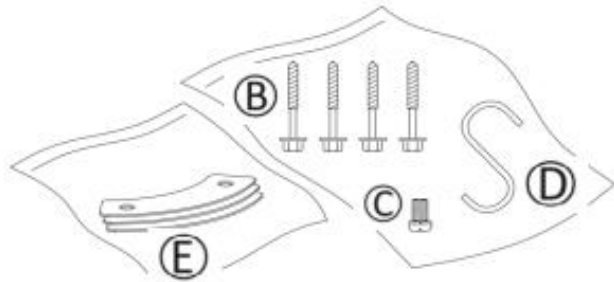
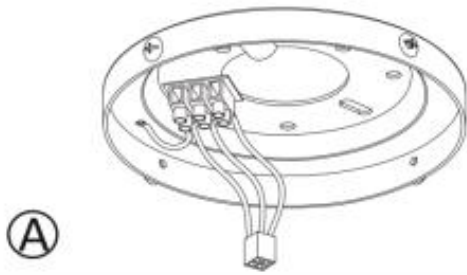
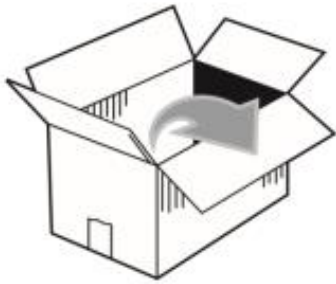

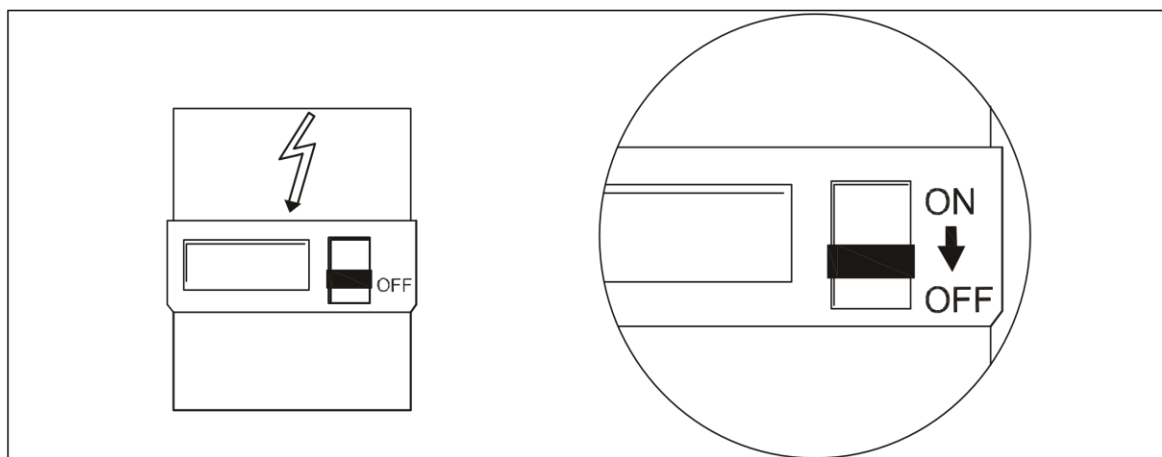
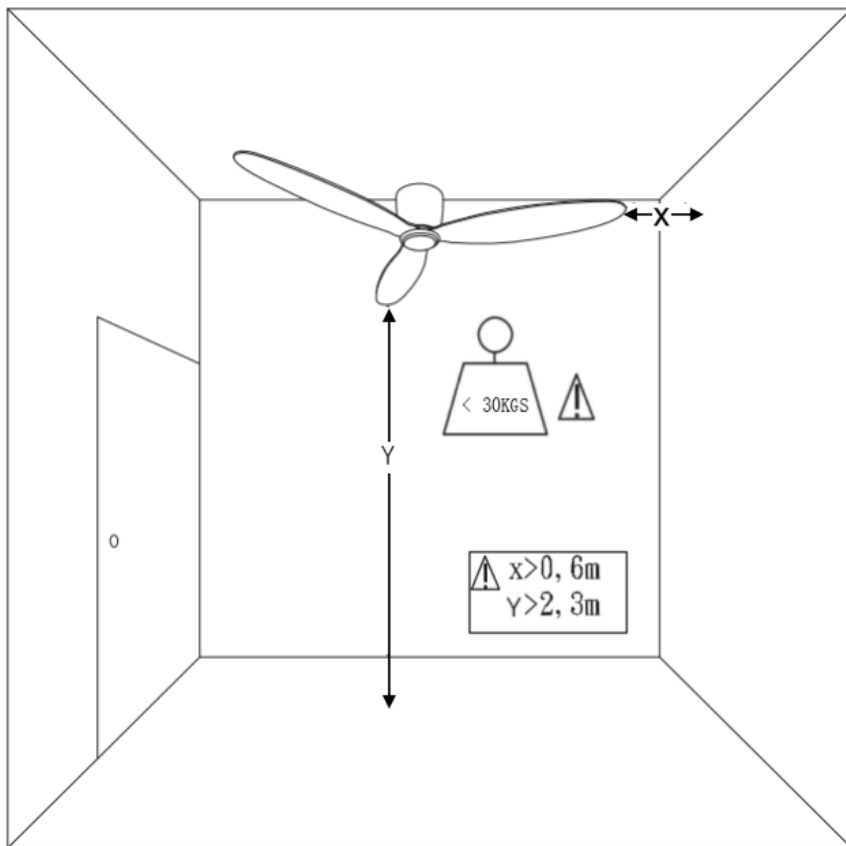

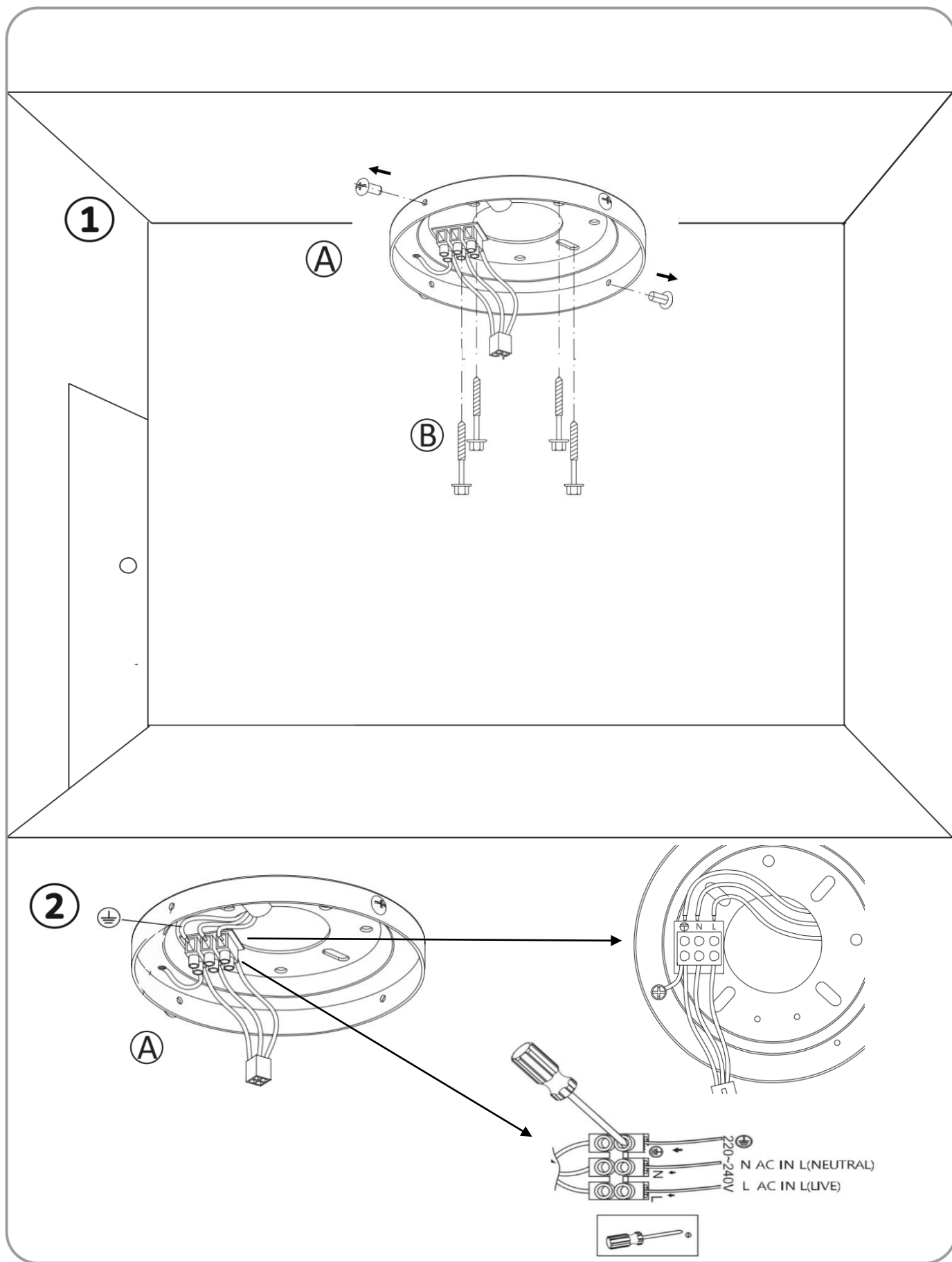

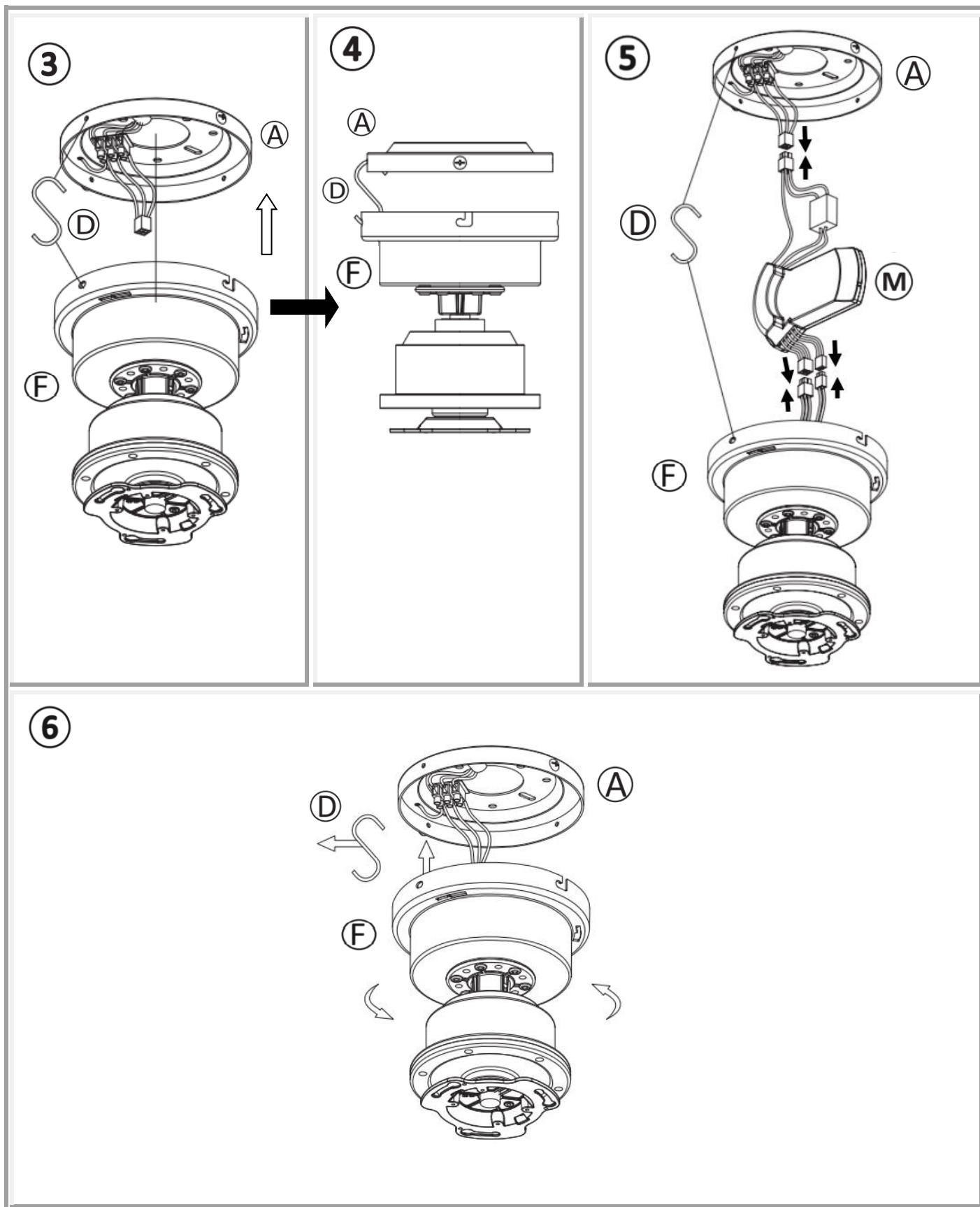

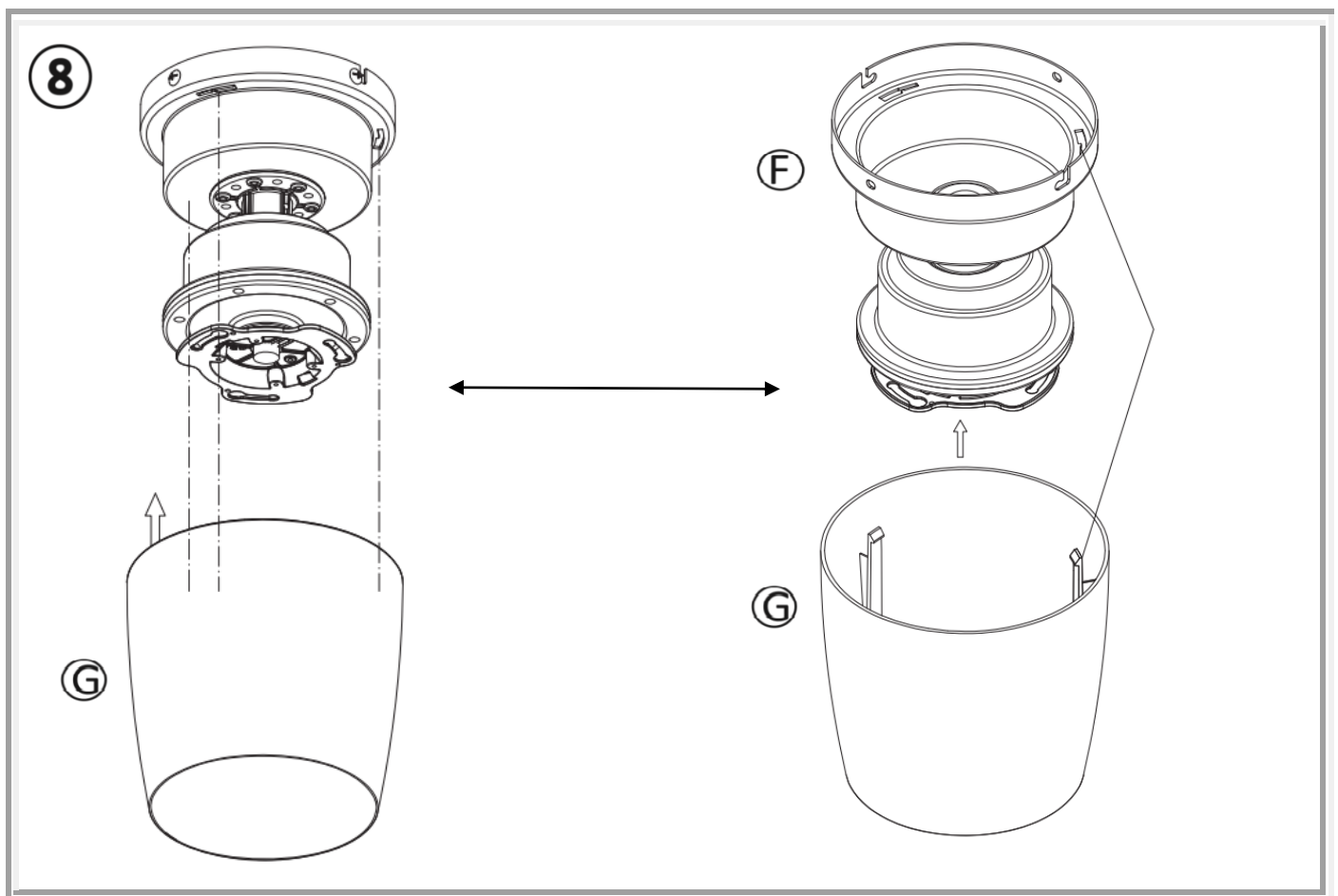
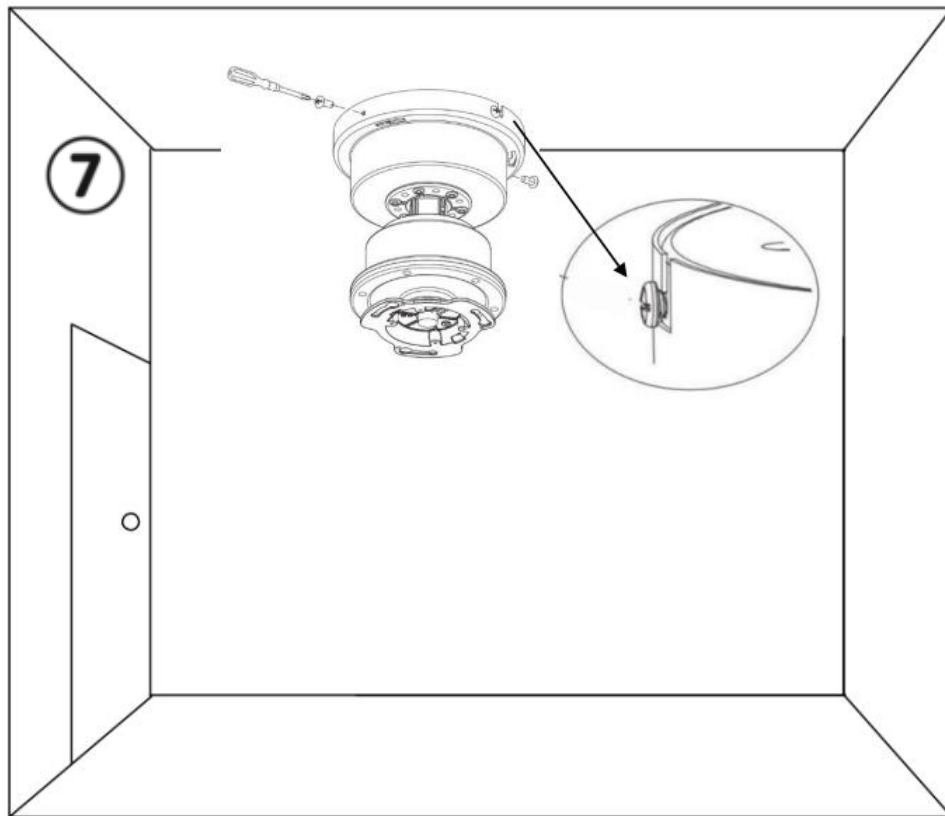

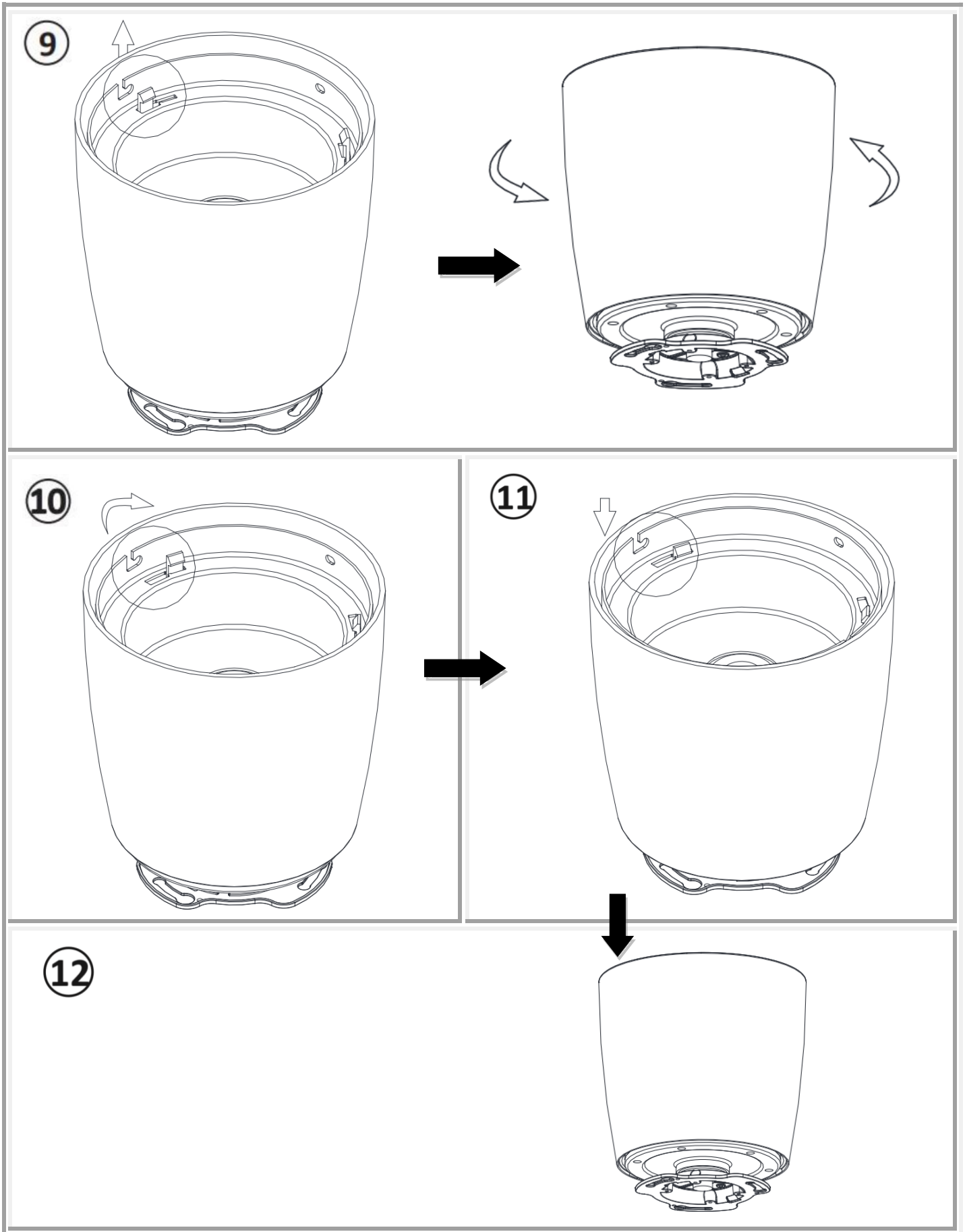

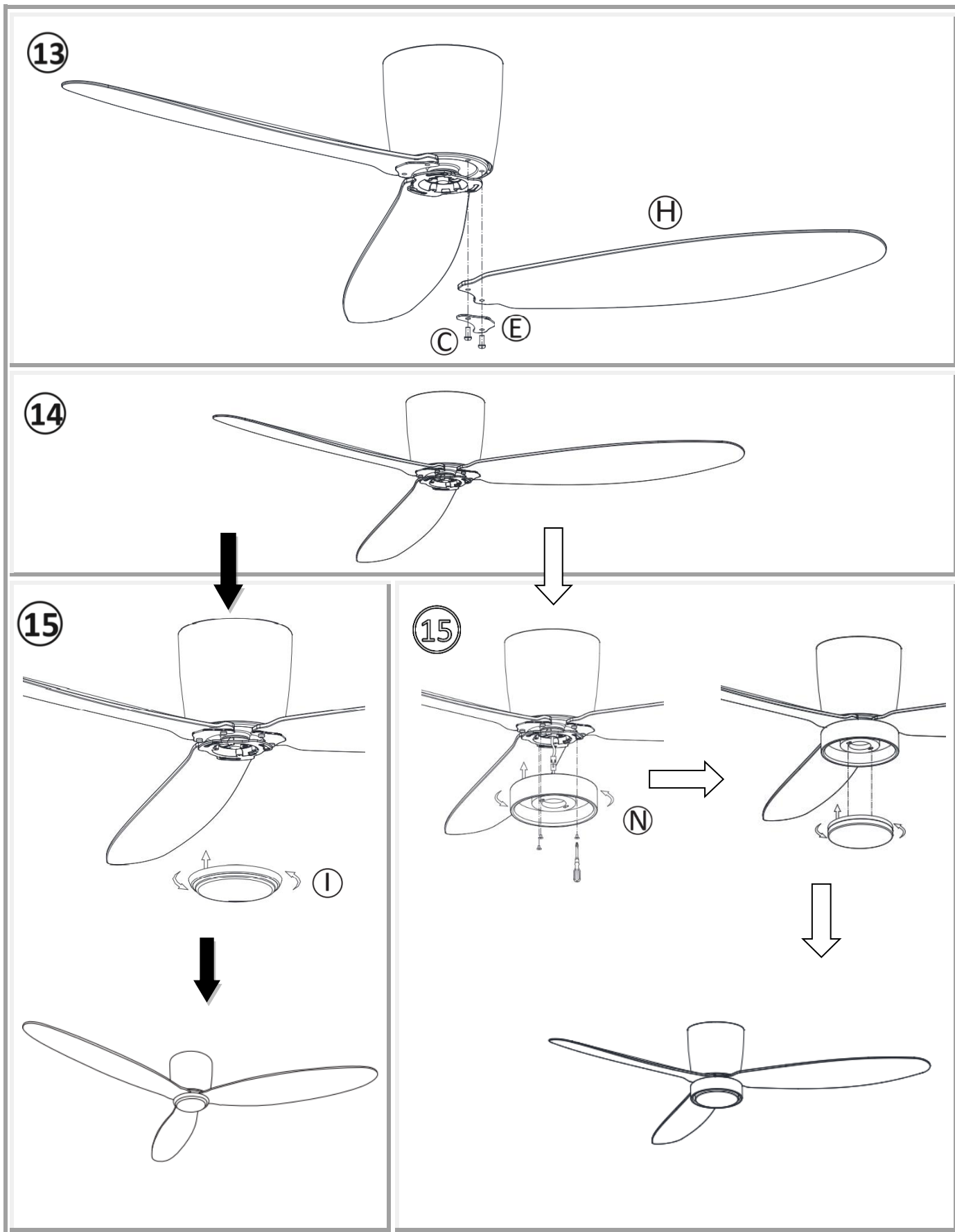

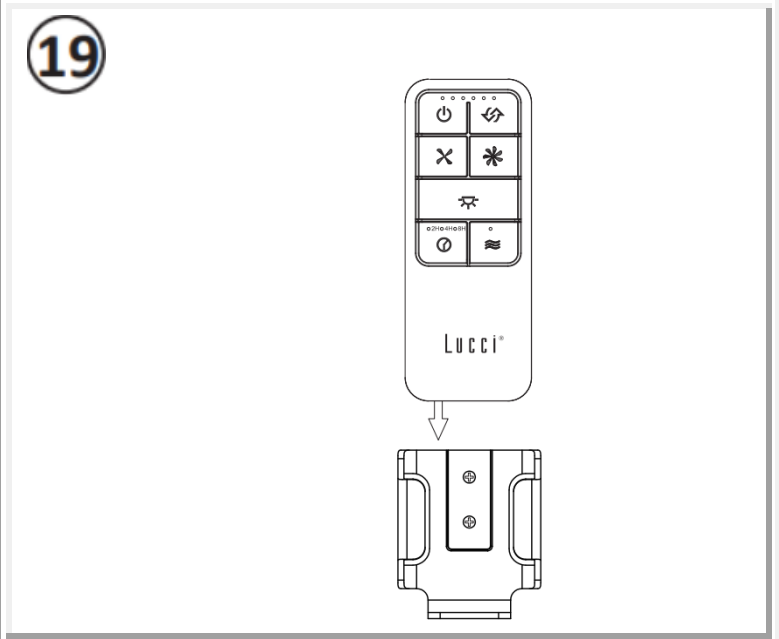
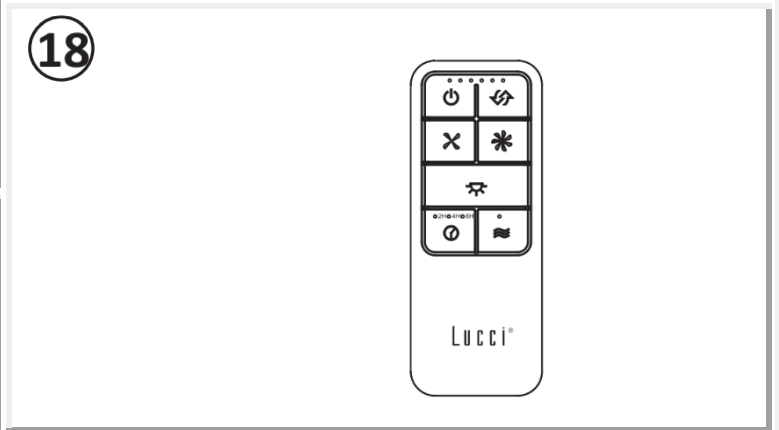
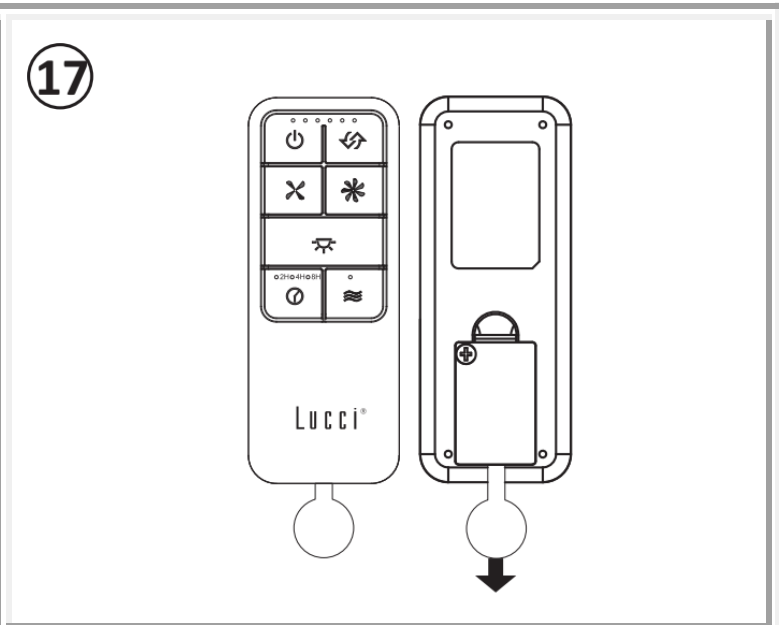
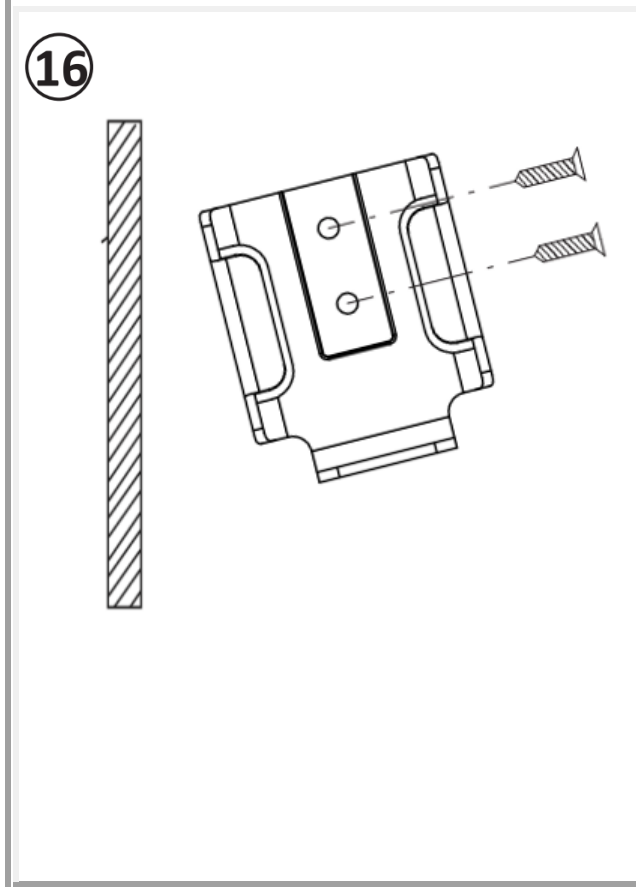
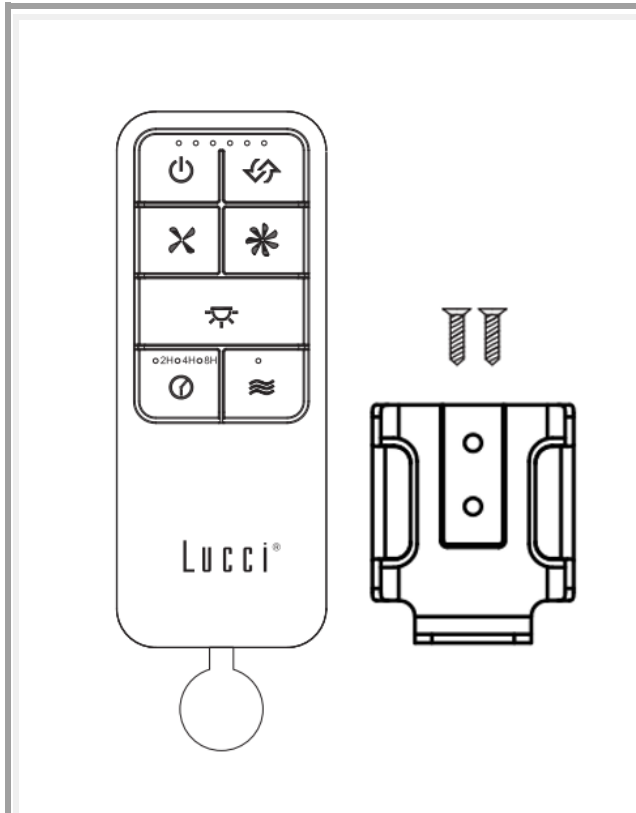

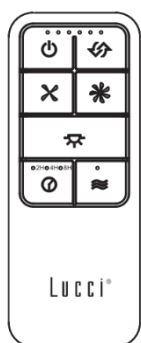
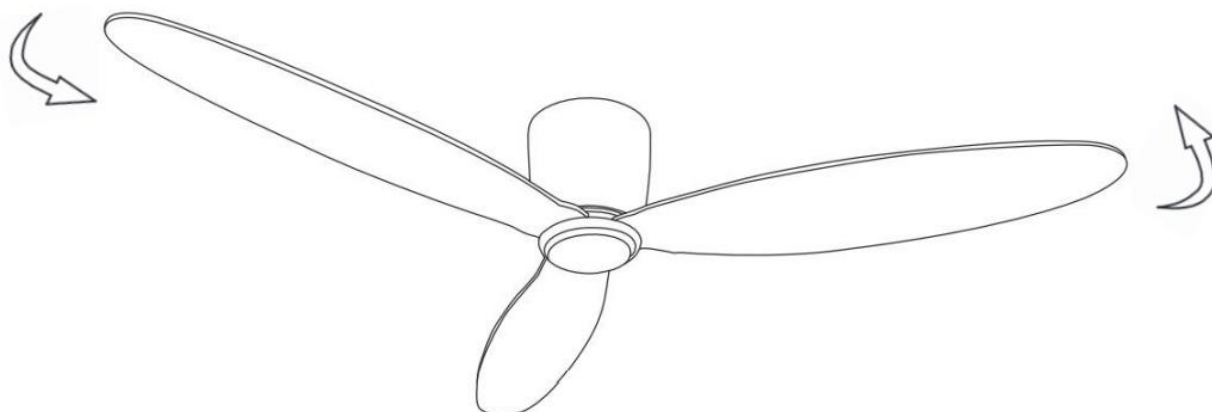
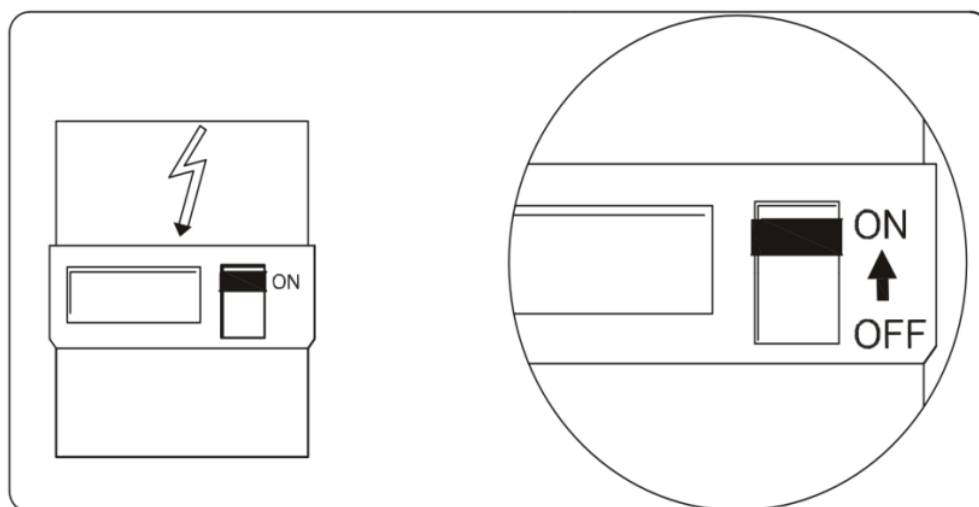



ЗАБЕЛЕЖКА: Дистанционното и приемникът ще трябва да бъдат сдвоени след монтажа на таванния вентилатор.

СВЪРЗВАНЕ НА ДИСТАНЦИОННО И ПРИЕМНИК – КОГАТО 1 DC ТАВАНЕН ВЕНТИЛАТОР Е ИНСТАЛИРАН НА ЕДНО МЕСТОПОЛОЖЕНИЕ

ЗАБЕЛЕЖКА: Уверете се, че сте инсталирали еднополюсен прекъсвач за изключване във фиксираното окабеляване за вентилатора.

ЗАБЕЛЕЖКА: Уверете се, че захранването на приемника е ВКЛЮЧЕНО, преди да сдвоите дистанционното с приемника.

- **ИЗКЛЮЧЕТЕ** мрежовото захранване на вентилатора чрез стенен превключвател за включване/изключване.
- Поставете батериите в дистанционното управление. Моля, уверете се, че полярността на батерията е правилна.
- Включете захранването на приемника.
- Натиснете и задръжте бутона “” на дистанционното управление за 5 секунди в рамките на 60 секунди след включване на захранването към приемника на таванния вентилатор. Ако вентилаторът има прикрепен светлинен комплект, светлината ще мига и изгасва, за да покаже, че процесът на сдвояване е активиран.
- Включете вентилатора и променете скоростта на таванния вентилатор чрез дистанционното управление, за да проверите работата и успешното свързване.
- Ако сдвояването е било неуспешно, повторете този набор от стъпки отново.

СВЪРЗВАНЕ НА ДИСТАНЦИОННО И ПРИЕМНИК – КОГАТО 2 ИЛИ ПОВЕЧЕ DC ТАВАННИ ВЕНТИЛАТОРИ СА ИНСТАЛИРАНИ НА ЕДНО МЕСТОПОЛОЖЕНИЕ

ЗАБЕЛЕЖКА: Уверете се, че сте инсталирали еднополюсен прекъсвач за изключване във фиксираното окабеляване за всеки вентилатор.

- Ако искате да управлявате 2 или повече таванни вентилатора с едно дистанционно, направете както е обяснено в нормалния процес на сдвояване, но се уверете, че всички стенни превключватели на таванните вентилатори са включени.
- Ако искате да ги управлявате с отделни дистанционни, направете както е обяснено в нормалния процес на сдвояване, но се уверете, че стенните превключватели на другите таванни вентилатори са изключени. След като първият вентилатор е сдвоен, изключете стенния превключвател и продължете нормалния процес на сдвояване със следващия вентилатор.

ВРЪЩАНЕ КЪМ НАСТРОЙКИТЕ ПО ПОДРАЗБИРАНЕ:

- Натиснете и задръжте бутона “” на дистанционното управление за 10 секунди в рамките на 60 секунди след включване на захранването към приемника на таванния вентилатор. След 3 секунди ще има мигаща светлина за програмиране на код, след 10 секунди мигащата светлина ще бъде отново два пъти и след това дистанционното ще се върне към първоначалното фабрично състояние.

Бутони за дистанционно управление

 : **Бутон за изключване на вентилатора**

Натиснете бутона, за да изключите вентилатора

 : **Бутон за функцията за заден ход**

Натиснете бутона, за да активирате функцията за заден ход. Вентилаторът трябва да работи, за да активирате функцията за заден ход.

 : **Бутон за намаляване на скоростта**

Натиснете бутона, за да активирате намаляването на скоростта, LED индикаторът на дистанционното управление ще покаже съответния номер на скоростта.

 : **Бутон за ускоряване**

Натиснете бутона, за да активирате ускоряването, LED индикаторът на дистанционното управление ще покаже съответния номер на скоростта.

 : **Бутон за управление на светлината**

Натиснете бутона, за да включите/изключите светлината.

 : **Бутон за настройка на таймера**

Натиснете бутона, за да зададете работно време на вентилатора, таймерът е 2 ч, 4 ч, 8 ч

 : **Бутон за естествен вятър**

Натиснете бутона за ВКЛ./ИЗКЛ. на естествен вятър (автоматичният цикъл на скоростта на вентилатора между 1 и 6 скорости)

**РЕМОНТ НА СДВОЯВАНЕТО НА ДИСТАНЦИОННОТО И ПРИЕМНИКА – КОГАТО Е ИНСТАЛИРАН 1 ТАВАНЕН ВЕНТИЛАТОР**

- Ако дистанционното и приемникът загубят контрол след инсталиране или по време на употреба, сдвояването на дистанционното и приемника трябва да бъде поправено.
-
- По-долу са работните симптоми и стъпките за ремонт на сдвояването на дистанционното и приемника.

СИМПТОМИ:

- Загуба на контрол - Вентилаторът работи само с висока скорост след инсталиране
- Загуба на контрол - Няма функция за обратен ход след инсталиране
- Загуба на контрол - Дистанционното не може да комуникира с приемника

Стъпки за ремонт:

- А. Изключете захранването на таванния вентилатор за 60 секунди.
- В. Натиснете и задръжте бутона “⏻” на дистанционното управление за 5 секунди в рамките на 60 секунди след включване на захранването към приемника на таванния вентилатор.
- С. Включете и променете скоростта на таванния вентилатор чрез дистанционното управление, за да проверите работата и успешното свързване

С Л Е Д М О Н Т А Ж А

КЛАТЕНЕ:ЗАБЕЛЕЖКА: таванните вентилатори са склонни да се движат по време на работа поради факта, че са монтирани върху гумена втулка. Ако вентилаторът е монтиран неподвижно към тавана, това би причинило прекомерни вибрации. Движение от няколко сантиметра е напълно приемливо и НЕ предполага никакъв проблем.

ЗА НАМАЛЯВАНЕ НА КЛАТЕНЕТО НА ВЕНТИЛАТОРА: Моля, проверете дали всички винтове фиксират монтажната скоба.

ЗАБЕЛЕЖКА: Този вентилатор е прецизно балансиран във фабриката и няма да е необходимо да се балансира отново.

ШУМ:Когато е тихо (особено през нощта) може да чуete от време на време малки шумове. Леки колебания на мощността и честотни сигнали, насложени в електричеството за управление на топла вода извън пиковите натоварвания, могат да доведат до промяна в шума на двигателя на вентилатора. Това е нормално. Моля, оставете 24-часов период на „установяване“, повечето шумове, свързани с нов вентилатор, изчезват през това време.

Моля, имайте предвид, че това не е повреда на продукта и като такъв не се покрива от гаранцията – всички електрически двигатели се чуват до известна степен.

Г Р И Ж А И П О Ч И С Т В А Н Е

ЗАБЕЛЕЖКА: Винаги изключвайте захранването от мрежовия превключвател, преди да извършите каквато и да е поддръжка или да се опитате да почистите вентилатора.

- На всеки 6 месеца периодичното почистване на вашия таванен вентилатор е единствената необходима поддръжка. Използвайте мека четка или кърпа без власинки, за да избегнете надраскване на боята. Моля, изключете електричеството, когато го правите.
- Не накисвайте и не потапяйте таванния вентилатор във вода или други течности. Това може да повреди двигателя или перките и да създаде възможност за токов удар.
- Уверете се, че вентилаторът не влиза в контакт с никакви органични разтворители или почистващи препарати.
- За да почистите перката на вентилатора, избършете само с влажна чиста кърпа, БЕЗ органични разтворители или почистващи препарати.
- Двигателят има постоянно смазан сачмен лагер, така че няма нужда от масло.

СМЯНА НА БАТЕРИЯ ЗА ДИСТАНЦИОННИЯ ПРЕДАВАТЕЛ

1. За да поставите нова батерия, разхлабете винта от капака на отделението за батерии.

Забележка: Винтът не се отделя от капака. Не насилвайте винта и капака.

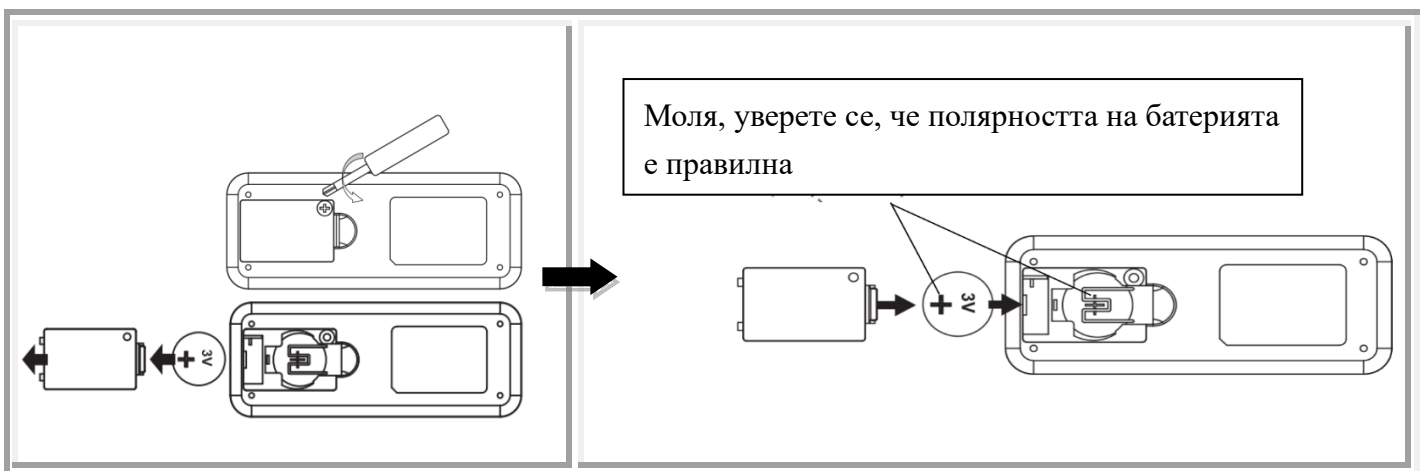

ПРЕДПАЗНИ МЕРКИ ЗА БАТЕРИЯ

- **ПРЕДУПРЕЖДЕНИЕ** – Дръжте новите и използвани батерии далеч от деца.
- **ВНИМАНИЕ** – Не поглъщайте батерията – опасност от химическо изгаряне.
- Винаги използвайте 3V CR2032 DC тип батерия с това дистанционно управление на вентилатора на тавана.
- Уверете се, че батериите са поставени с правилната полярност.
- За да предотвратите грешна работа по време на поставяне или смяна на батерията, този таванен вентилатор трябва да бъде изключен от захранващата мрежа.
- Извадете батериите от продукта, когато не се използва за дълъг период от време.
- Батериите трябва да бъдат извадени от дистанционния предавател, преди да бъде изхвърлен.
- Изхвърлете изтощените батерии незабавно и безопасно (за да не могат да бъдат извадени от деца). Батериите все още могат да бъдат опасни. Свържете се с местния съвет за безопасно изхвърляне на батерията.
- Редовно проверявайте продукта и се уверете, че капакът на кутията за батерии е правилно закрепен. Ако отделението за батерии не се затваря добре, спрете да използвате продукта и го дръжте далеч от деца.
- Ако смятате, че батериите може да са погълнати или поставени в която и да е част от тялото, незабавно потърсете медицинска помощ. Ако подозирате, че детето ви е глътнало или поставило батерия, обадете се на спешния номер на вашата страна, ако сте в Европа, за бърз експертен съвет.
- Течове на батерията: Батерията съдържа химикали и трябва да се третира както всеки химикал. Вземете предпазни мерки при работа с изтекли химикали от батерии. Химикалите на батериите не трябва да се поставят близо до очите или да се поглъщат. Обадете се на номера за спешни случаи на вашата страна, ако сте в Европа за бърз експертен съвет.

ТЕХНИЧЕСКА ИНФОРМАЦИЯ

| | | |
|------------------------------|------------------------------------|---|
| Вентилатор | 42" RADAR DC вентилатор - RADAR | 52" вентилатор RADAR DC |
| Модели вентилатори | CT-H-3B /SKU#212879; SKU#212885 | CT-H-3B /SKU#210518; SKU#210519; SKU#212870; SKU#212883; SKU#212884 |
| Номинално напрежение | 220-240V~ 50Hz | |
| Номинална мощност (двигател) | 35W | |
| Номинална мощност (лампа) | N/A | |
| Батерия за дистанционно | 3V CR2032 (включено) | |
| Тегло | 4,5 кг | |
| Размери на сенника | В: 60 мм Диаметър: 153 мм | |

ГАРАНЦИОННА ИНФОРМАЦИЯ

В ЕВРОПА – Ако сте европейски клиент, моля, свържете се с търговския обект, от който е закупен вентилаторът, за гаранционно обслужване.

注意：安装吊扇后需要对遥控器和接收器进行配对。

遥控器和接收器配对 - 在一处地点安装 1 台直流电吊扇时

注意： 确保您已在风扇固定布线中安装了单极断电开关。

注意： 在将遥控器与接收器配对前，确保接收器电源为打开状态。

- 通过墙壁开关关闭风扇主电源。
- 为遥控器安装电池。请确保电池正负极方向正确。
- 打开接收器电源。
- 在打开吊扇接收器电源60秒内，长按“”按钮5秒。
如果风扇安装了灯具，灯光将闪烁表示配对已激活。
- 打开风扇，并通过遥控器改变风速，检查操作以及配对是否成功。
- 如果配对不成功，请重复上述步骤。

遥控器和接收器配对 - 在一处地点安装超过 1 台直流电吊扇时

注意： 确保您已在每台风扇固定布线中安装了单极断电开关。

- 如果希望使用同一遥控器控制2台或2台以上吊扇时，请根据一般配对流程进行操作，但是需要确保将所有吊扇开关打开。
- 如果希望使用不同的遥控器控制这些吊扇，请根据一般配对流程进行操作，但是需要确保将所有吊扇开关关闭。在第一台风扇配对后，关闭墙壁开关，根据一般配对流程设置下一台风扇。

重置默认设置：

- 在打开吊扇接收器电源60秒内，长按“”按钮10秒。3秒后将代表学习代码的闪烁灯光亮起，10秒后，闪烁灯光将再次亮起，随后遥控器将恢复至初始出厂状态。

遥控按钮**:风扇关闭按钮**

按下按钮，关闭风扇

**:反转功能按钮**

按下按钮，启动反转运行功能。开启反转功能时，风扇必须出于运行状态。

**:减速按钮**

按下按钮，启动减速，遥控器上的 LED 指示灯将显示表示相应风速的数字。

**:加速按钮**

按下按钮，启动加速，遥控器上的 LED 指示灯将显示表示相应风速的数字。

**:灯光控制按钮**

按下按钮，打开/关闭灯光。

**:定时器设置按钮**

按下按钮，设置风扇运行时间，可定时为 2 小时、4 小时、8 小时

**:自然风按钮**

按下自然风开关按钮，（风速在 1 至 6 档间自动循环变换）

恢复遥控器和接收器配对 - 安装 1 台吊扇时

- 如果在安装后或使用过程中遥控器和接收器失控，必须对遥控器和接收器的配对进行恢复。
- 以下是操作可能出现的问题和遥控器和接收器配对的恢复步骤。

问题:

- 失控 - 风扇在安装后仅可高速运转
- 失控 - 安装后无反转功能
- 失控 - 遥控器无法与接收器连接

恢复步骤:

- A. 关闭吊扇主电源60秒。
- B. 在打开吊扇接收器电源60秒内，长按“”按钮5秒。
- C. 打开风扇，并通过遥控器改变风速，检查操作以



安装后

摇晃： 注意：由于吊扇安装在橡胶垫圈上，运行过程中有可能发生移动。如果将风扇直接安装在天花板上，会导致产生过度振动。数厘米的位移在可接受范围内，不会导致出现任何问题。

减少风扇摇晃： 请检查固定安装垫圈的所有螺丝是否稳固。

注意：风扇在出厂时已精准调校平衡，不需要再次校准。

噪音： 在安静的环境（尤其是夜间）中，有可能偶尔听到微小噪音。在非高峰期热水控制用电时，轻微的功率波动和频率讯号叠加有可能导致风扇电机发出的噪音改变。这属于正常情况。请留出24小时“适应期”，大多数新风扇发出的噪音会在此期间消失。

请注意，这并非产品缺陷，因此不在保修覆盖范围内，因为所有电机在一定程度上都会发出些许噪音。

保养和清洁

注意： 在进行任何维护或清洁电扇前，请务必使用主开关关闭电源。

- 只需要每6个月定期清洁吊扇即可。使用软刷或无绒布清洁，避免刮伤漆面。在清洁时请务必关闭电源。
- 请勿将吊扇浸泡在水中或其他液体中。否则有可能对电机和扇叶造成损害，并导致触电。
- 确保风扇不与任何有机溶液或清洁剂接触。
- 清洁扇叶时，仅以干净湿布擦拭，不可使用有机溶液或清洁剂。
- 电机配备永久润滑滚珠轴承，因此不必添加润滑油。

更换遥控发射器电池

1. 更换新电池时，请旋松电池盒盖螺丝。

注意：螺丝不会脱离盒盖。请勿过度用力将电池和盒盖分离。

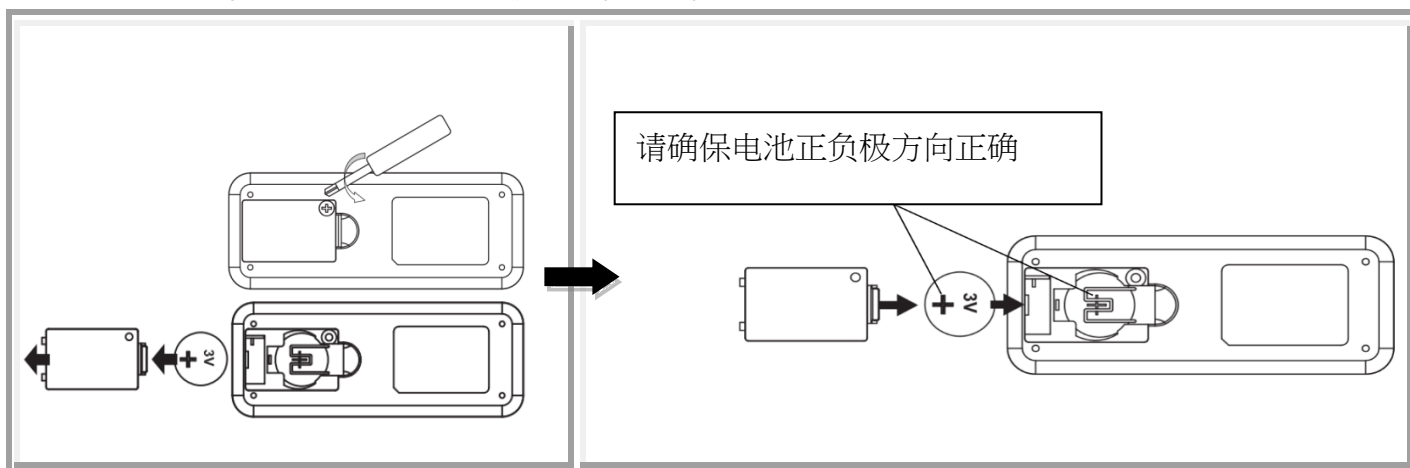

电池的安全预防措施

- **警告**-将新电池和已使用的电池存放于远离儿童的地方。
- **注意**- 请勿吞咽电池，内含化学物质有可能造成体内灼伤。
- 此吊扇遥控器仅使用 3V CR2032 DC 电池。
- 安装电池时请确保正负极位置正确。
- 为防止在电池安装或更换过程中误操作，此吊扇必须与主电源断开。
- 如果长时间不使用，请及时将电池从产品中取出。
- 必须将电池从遥控器中取出，再丢弃。
- 电池用罄后请立即遵循安全方式丢弃（以免被儿童拿到）。电量用罄的电池依然存在危险。请联系本地顾问了解如何安全丢弃电池。
- 定期检查产品，确保电池盒盖正确安装并固定。如果电池盒无法稳固关闭，请立即停止使用产品，并放置于儿童不可接触之处。
- 如您担心孩子误吞电池或放入身体任何部位，请立即就医。如果您怀疑孩子误吞电池或放入身体任何部位，如果您身在欧洲，请拨打所在国家的急救电话，快速听取专业建议。
- 电池泄漏：电池内含化学物质，应根据化学品处理方式进行处理。在处理泄漏的电池化学物质时，请格外小心。避免电池内含化学物质接触眼周，注意不要吞咽。如果您身在欧洲，请拨打所在国家的急救电话，快速听取专业建议。

技术参数

| 风扇 | 42" RADAR 直流电风扇 - RADAR | 52" RADAR 直流电风扇 |
|-----------|------------------------------------|---|
| 风扇型号 | CT-H-3B /SKU#212879; SKU#212885 | CT-H-3B /SKU#210518; SKU#210519; SKU#212870; SKU#212883; SKU#212884 |
| 额定电压 | 220-240V~ 50Hz | |
| 额定功率（电机） | 35W | |
| 额定功率（照明灯） | N/A | |
| 遥控器电池 | 3V CR2032（包括在内） | |
| 重量 | 4.5kg | |
| 扇叶覆盖尺寸 | 高：60 毫米 直径：153 毫米 | |

保修信息

欧洲 - 如果您是欧洲消费者，请联系购买风扇的零售门店，以便享受保修服务。

BILJEŠKA: Daljinski upravljač i prijemnik morat će se upariti nakon instalacije stropnog ventilatora.

UPARIVANJE DALJINSKOG I PRIJEMNIKA – KADA JE 1 DC STROPNI VENTILATOR INSTALIRAN NA JEDNOJ LOKACIJI

BILJEŠKA: Provjerite jeste li ugradili jednopolni prekidač za isključivanje u fiksno ožičenje ventilatora.

BILJEŠKA: Prije uparivanja daljinskog upravljača s prijemnikom provjerite je li napajanje prijemnika UKLJUČENO.

- ISKLJUČITE mrežno napajanje ventilatora zidnim prekidačem za uključivanje/isključivanje.
- Ugradite baterije u daljinski. Provjerite je li polaritet baterije ispravan.
- UKLJUČITE napajanje prijemnika.
- Pritisnite i držite tipku “” na daljinskom upravljaču 5 sekundi unutar 60 sekundi od UKLJUČIVANJA prijemnika stropnog ventilatora.
Ako ventilator ima priključen komplet svjetla, svjetlo će se paliti i gasiti kako bi označilo da je proces pariranja aktiviran.
- Uključite ventilator i promijenite brzinu stropnog ventilatora putem daljinskog upravljača kako biste provjerili rad i uspješno uparivanje.
- Ako uparivanje nije bilo uspješno, ponovite ove korake ponovno.

UPARIVANJE DALJINSKOG I PRIJEMNIKA – KADA SU 2 ILI VIŠE DC STROPNA VENTILATORA INSTALIRANA NA JEDNOJ LOKACIJI

BILJEŠKA: Provjerite jeste li ugradili jednopolni prekidač za isključivanje u fiksno ožičenje za svaki ventilator.

- Ako želite kontrolirati 2 ili više stropnih ventilatora s jednim daljinskim upravljačem, učinite kako je objašnjeno u normalnom postupku uparivanja, ali provjerite jesu li svi zidni prekidači stropnih ventilatora UKLJUČENI.
- Ako želite upravljati njima pomoću pojedinačnih daljinskih upravljača, učinite kako je objašnjeno u uobičajenom postupku uparivanja, ali provjerite jesu li zidni prekidači ostalih stropnih ventilatora ISKLJUČENI. Nakon što je prvi ventilator uparen, ISKLJUČITE zidni prekidač i nastavite normalan proces uparivanja sa sljedećim ventilatorom.

VRATI NA ZADANO:

- Pritisnite i držite tipku “” na daljinskom upravljaču 10 sekundi unutar 60 sekundi od UKLJUČIVANJA prijemnika stropnog ventilatora. Nakon 3 sekunde zasvijetlit će trepćuće svjetlo za učenje koda, nakon 10 sekundi će bljeskati dva puta, a zatim će se daljinski upravljač vratiti u izvorno tvorničko stanje.

Gumbi na daljinskom upravljaču

 : **Gumb za isključivanje ventilatora**

Pritisnite tipku da isključite ventilator

 : **Gumb za funkciju obrnuto**

Pritisnite tipku za aktiviranje funkcije rada unatrag. Ventilator mora raditi da bi se aktivirala funkcija unatrag.

 : **Gumb za brzo rezanje**

Pritisnite tipku za aktiviranje smanjenja brzine , LED indikator na daljinskom će prikazati odgovarajući broj brzine.

 : **Gumb za ubrzanje**

Pritisnite tipku za aktiviranje povećanja brzine, LED indikator na daljinskom će prikazati odgovarajući broj brzine.

 : **Gumb za kontrolu svjetla**

Pritisnite tipku za UKLJUČIVANJE/ISKLJUČIVANJE svjetla.

 : **Gumb za podešavanje tajmera**

Pritisnite tipku za podešavanje radnog vremena ventilatora, tajmer je 2H,4H,8H

 : **Gumb za prirodni vjetar**

Pritisnite tipku za UKLJUČIVANJE/ISKLJUČIVANJE Prirodnog vjetra (automatski ciklus brzine ventilatora između 1 i 6 brzina)

POPRAVAK UPARIVANJA DALJINSKOG I PRIJEMNIKA – KADA JE INSTALIRAN 1 STROPNI VENTILATOR

- Ako daljinski upravljač i prijemnik izgube kontrolu nakon instalacije ili tijekom uporabe, uparivanje daljinskog upravljača i prijemnika mora se popraviti.
- Ispod su operativni simptomi i koraci za popravak uparivanja daljinskog upravljača i prijemnika.

Simptomi:

- Gubitak kontrole - Ventilator radi velikom brzinom samo nakon instalacije
- Gubitak kontrole - Nema funkcije unatrag nakon instalacije
- Gubitak kontrole - Daljinski upravljač ne može komunicirati s prijemnikom

Koraci popravka:

- ISKLJUČITE glavni stropni ventilator na 60 sekundi.
- Pritisnite i držite tipku  na daljinskom upravljaču 5 sekundi unutar 60 sekundi od uključivanja prijemnika stropnog ventilatora.
- UKLJUČITE i promijenite brzinu stropnog ventilatora putem daljinskog upravljača kako biste provjerili rad i uspješno uparivan



NAKON UGRADNJE

POMICANJE:

NAPOMENA: stropni ventilatori imaju tendenciju pomicanja tijekom rada zbog činjenice da su montirani na gumenu čahuru. Ako je ventilator čvrsto montiran na strop, to bi izazvalo pretjerane vibracije. Pomicanje od nekoliko centimetara je sasvim prihvatljivo i NE sugerira nikakav problem.

DA BISTE SMANJENI TRETANJE VENTILATORA:

Provjerite jesu li svi vijci koji pričvršćuju montažni držač.

BILJEŠKA: Ovaj ventilator je precizno balansiran u tvornici i neće ga trebati ponovno balansirati.

BUKA:

Kada je tiho (osobito noću) možete čuti povremene male zvukove. Male fluktuacije snage i signali frekvencije koji se nalaze u električnoj energiji za kontrolu tople vode izvan vršnog vremena mogu uzrokovati promjenu buke motora ventilatora. Ovo je normalno. Molimo dopustite 24-satno razdoblje "namještanja", većina zvukova povezanih s novim ventilatorom nestaje tijekom tog vremena.

Imajte na umu da ovo nije greška proizvođača i kao takva nije pokrivena jamstvom – svi električni motori su u određenoj mjeri čujni.

NJEGA I ČIŠĆENJE

BILJEŠKA: Uvijek ISKLJUČITE napajanje na mrežnom prekidaču prije nego što izvršite bilo kakvo održavanje ili pokušate očistiti ventilator.

- Povremeno čišćenje vašeg stropnog ventilatora svakih 6 mjeseci jedino je potrebno održavanje. Upotrijebite mekanu četku ili krpu koja ne ostavlja dlačice kako biste izbjegli grebanje boje. Isključite struju kada to učinite.
- Nemojte namakati ili uranjati svoj stropni ventilator u vodu ili druge tekućine. Može oštetiti motor ili oštrice i stvoriti mogućnost strujnog udara.
- Pazite da ventilator ne dođe u kontakt s bilo kakvim organskim otapalima ili sredstvima za čišćenje.
- Za čišćenje lopatice ventilatora obrišite samo vlažnom čistom krpom bez organskih otapala ili sredstava za čišćenje.
- Motor ima trajno podmazan kuglični ležaj tako da nema potrebe za uljem.

ZAMJENA BATERIJE ZA DALJINSKI PREDAJNIK

1. Za zamjenu nove baterije, otpustite vijak s poklopca pretinca za baterije.

Bilješka: Vijak se ne odvaja od poklopca. Nemojte silom odvojiti vijak i poklopac.

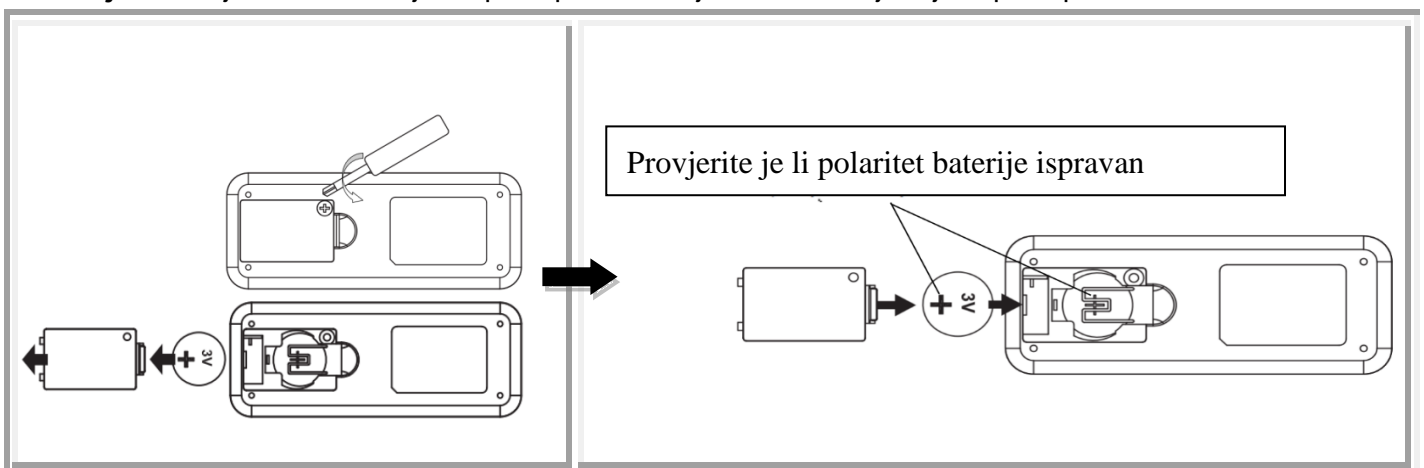

SIGURNOSNE MJERE ZA BATERIJE

- **UPOZORENJE** – Nove i rabljene baterije držite podalje od djece.
- **OPREZ** – Nemojte gutati bateriju – opasnost od kemijskih opekline.
- Uvijek koristite 3V CR2032 DC bateriju s ovim daljinskim upravljačem za stropni ventilator.
- Provjerite jesu li baterije umetnute s ispravnim polaritetom.
- Kako biste spriječili pogrešan rad tijekom umetanja ili zamjene baterije, ovaj stropni ventilator mora biti isključen iz mreže napajanja.
- Izvadite baterije iz proizvoda kada ga ne koristite dulje vrijeme.
- Baterije se moraju izvaditi iz daljinskog odašiljača prije nego što se baci.
- Istrošene baterije odmah i sigurno zbrinite (kako ih djeca ne mogu preuzeti). Baterije i dalje mogu biti opasne. Obratite se svom mjesnom odboru za sigurno odlaganje baterije.
- Redovito provjeravajte proizvod i provjerite je li poklopac kutije za baterije ispravno pričvršćen. Ako se pretinac za baterije ne zatvara dobro, prestanite koristiti proizvod i držite ga podalje od djece.
- Ako mislite da su baterije progutane ili stavljene u bilo koji dio tijela, odmah potražite liječničku pomoć. Ako sumnjate da je vaše dijete progutalo ili umetnulo bateriju s gumbom, nazovite broj hitne pomoći svoje zemlje ako ste u Europi za brzi, stručni savjet.
- Curenje baterije: Baterija sadrži kemikalije i s njom se treba postupati kao sa svakom kemikalijom. Poduzmite mjere opreza pri rukovanju kemikalijama iz baterija koje su iscurile. Kemikalije za baterije ne smiju se stavljati blizu očiju ili gutati. nazovite broj hitne službe svoje zemlje ako ste u Europi za brzi, stručni savjet.

TEHNIČKE INFORMACIJE

| | | |
|----------------------------|------------------------------------|---|
| Ventilator | 42" RADAR DC ventilator - RADAR | 52" RADAR DC ventilator |
| Modeli ventilatora | CT-H-3B /SKU#212879; SKU#212885 | CT-H-3B /SKU#210518; SKU#210519; SKU#212870; SKU#212883; SKU#212884 |
| Nazivni napon | 220-240V~ 50Hz | |
| Nazivna snaga (motor) | 35W | |
| Nazivna snaga (svjetiljka) | N/A | |
| Baterija za daljinski | 3V CR2032 (uključeno) | |
| Težina | 4,5 kg | |
| Dimenzije nadstrešnice | V: 60 mm Promjer: 153 mm | |

INFORMACIJE O JAMSTVU

U EUROPI – Ako ste europski kupac, obratite se prodajnom mjestu gdje je ventilator kupljen radi jamstvenog servisa.

POZNÁMKA: Dálkový ovladač a přijímač bude nutné spárovat po instalaci stropního ventilátoru.

PÁROVÁNÍ DÁLKOVÉHO OVLÁDÁNÍ A PŘIJÍMAČE - KDYŽ JE NA JEDNOM MÍSTĚ NAINSTALOVÁN 1 STEJNOSMĚRNÝ STROPNÍ VENTILÁTOR

POZNÁMKA: Ujistěte se, že jste nainstalovali jednopólový odpojovací spínač do pevného zapojení ventilátoru.

POZNÁMKA: Před spárováním dálkového ovladače s přijímačem se ujistěte, že je napájení přijímače ZAPNUTO.

- VYPNĚTE síťové napájení ventilátoru vypínačem.
- Nainstalujte baterie do dálkového ovladače. Ujistěte se, že polarita baterií je správná.
- ZAPNĚTE napájení přijímače.
- Stiskněte a podržte tlačítko „“ na dálkovém ovladači po dobu 5 sekund do 60 sekund od ZAPNUTÍ napájení do přijímače stropního ventilátoru.
Pokud je na ventilátoru připojena světelná sada, kontrolka se rozsvítí a zhasne, což znamená, že je aktivován proces párování.
- Zapněte ventilátor a změňte rychlost stropního ventilátoru pomocí dálkového ovladače, abyste zkontrolovali funkci a úspěšné párování.
- Pokud je párování neúspěšně, zopakujte tyto kroky znovu.

PÁROVÁNÍ DÁLKOVÉHO OVLÁDÁNÍ A PŘIJÍMAČE – POKUD JSOU NA JEDNOM MÍSTĚ INSTALOVÁNY 2 NEBO VÍCE STEJNOSMĚRNÝCH STROPNÍCH VENTILÁTORŮ

POZNÁMKA: Ujistěte se, že jste do pevného zapojení pro každý ventilátor nainstalovali jednopólový odpojovací spínač.

- Pokud chcete ovládat 2 nebo více stropních ventilátorů jedním dálkovým ovladačem, postupujte podle pokynů pro normální párování, ale ujistěte se, že všechny nástěnné spínače stropních ventilátorů jsou ZAPNUTY.
- Pokud je chcete ovládat pomocí jednotlivých dálkových ovladačů, postupujte podle pokynů pro normální párování, ale ujistěte se, že ostatní stropní ventilátory jsou VYPNUTY. Po spárování prvního ventilátoru vypněte nástěnný vypínač a pokračujte v normálním procesu párování s dalším ventilátorem.

OBNOVENÍ VÝCHOZÍHO NASTAVENÍ:

- Stiskněte a podržte tlačítko „“ na dálkovém ovladači po dobu 10 sekund do 60 sekund od zapnutí napájení do přijímače stropního ventilátoru. Po 3 sekundách se objeví blikající světlo pro učení kódu, po 10 sekundách blikající světlo znovu dvakrát blikne a poté se dálkový ovladač vrátí do původního výchozího stavu.

Tlačítka dálkového ovládání : **Tlačítko vypnutí ventilátoru**

Stisknutím tlačítka vypnete ventilátor

 : **Tlačítko funkce zpětného chodu**

Stisknutím tlačítka aktivujete funkci zpětného chodu. Ventilátor musí pracovat, aby se aktivovala funkce zpětného chodu.

 : **Tlačítko pro zpomalení**

Stisknutím tlačítka snížíte rychlost. LED kontrolka na dálkovém ovladači zobrazí odpovídající rychlost.

 : **Tlačítko pro zrychlení**

Stisknutím tlačítka aktivujete zrychlení. LED kontrolka na dálkovém ovladači zobrazí odpovídající rychlost.

 : **Tlačítko ovládání světla**

Stiskněte tlačítko pro ZAPNUTÍ/VYPNUTÍ světla.

 : **Tlačítko nastavení časovače**

Stisknutím tlačítka nastavíte pracovní dobu ventilátoru, časovač je 2H, 4H, 8H

 : **Tlačítko přirozeného větru**

Stiskněte tlačítko ZAP/OFF Přirozený vítr (Automatický cyklus otáček ventilátoru je mezi rychlostmi 1 až 6)

OPRAVA PÁROVÁNÍ DÁLKOVÉHO OVLÁDÁNÍ A PŘIJÍMAČE – PŘI INSTALACI 1 STROPNÍHO VENTILÁTORU

- Pokud dálkový ovladač a přijímač ztratí kontrolu po instalaci nebo během používání, musí být opraveno spárování dálkového ovladače a přijímače.
- Níže jsou uvedeny provozní příznaky a kroky k opravě párování dálkového ovladače a přijímače.

Symptomy:

- Ztráta kontroly - Ventilátor běží po instalaci pouze vysokou rychlostí
- Ztráta kontroly - Žádný zpětný chod po instalaci
- Ztráta kontroly - Dálkový ovladač nemůže komunikovat s přijímačem

Kroky opravy:

- VYPNĚTE hlavní napájení stropního ventilátoru po dobu 60 sekund.
- Stiskněte a podržte tlačítko „“ na dálkovém ovladači po dobu 5 sekund do 60 sekund od zapnutí napájení do přijímače stropního ventilátoru.
- Zapněte a změňte rychlost stropního ventilátoru pomocí dálkového ovladače pro kontrolu funkce a úspěšného párování



PO INSTALACI

KOLÍSÁNÍ: POZNÁMKA: stropní ventilátory mají tendenci se během provozu pohybovat kvůli tomu, že jsou namontovány na gumové průchodce. Pokud by byl ventilátor namontován pevně ke stropu, způsobilo by to nadměrné vibrace. Pohyb o několik centimetrů je zcela přijatelný a NENAZNAČUJE žádný problém.

CHCETE-LI SNÍŽIT KOLÍSÁNÍ VENTILÁTORU:

Zkontrolujte všechny šrouby, které upevňují montážní konzolu.

POZNÁMKA: Tento ventilátor byl z výroby přesně vyvážen a nebude muset být znovu vyvážen.

HLUK: Když je ticho (zejména v noci), můžete slyšet občasné malé zvuky. Mírné kolísání výkonu a překrývající se frekvenční signály elektřiny pro regulaci teplé vody mimo špičku mohou způsobit změnu hluku motoru ventilátoru. To je normální. Počkejte 24hodinovou dobu „usazení“, většina zvuků spojených s novým ventilátorem během této doby zmizí.

Vezměte na vědomí, že se nejedná o závadu výrobku a proto se na ni nevztahuje záruka - Všechny elektromotory jsou do určité míry slyšitelné.

PÉČE A ČIŠTĚNÍ

POZNÁMKA: Před provedením jakékoli údržby nebo pokusem o vyčištění ventilátoru vždy vypněte napájení u síťového spínače.

- Každých 6 měsíců je pravidelné čištění stropního ventilátoru jedinou nutnou údržbou. Použijte měkký štětec nebo hadřík, který nepouští vlákna, abyste zabránili poškrábání povrchové úpravy laku. Pokud tak učiníte, vypněte napájení.
- Nenamáčejte ani neponořujte stropní ventilátor do vody nebo jiných kapalin. Mohlo by dojít k poškození motoru nebo lopatek a vytvoření možnosti úrazu elektrickým proudem.
- Ujistěte se, že ventilátor nepřichází do styku s žádnými organickými rozpouštědly nebo čisticími prostředky.
- Chcete-li vyčistit lopatku ventilátoru, otřete ji pouze vlhkým čistým hadříkem BEZ organických rozpouštědel nebo čisticích prostředků.
- Motor má trvale mazané kuličkové ložisko, takže jej není třeba olejit.

VÝMĚNA BATERIE PRO DÁLKOVÝ VYSÍLAČ

1. Chcete-li vyměnit novou baterii, uvolněte šroub z krytu prostoru pro baterie.

Poznámka: Šroub se neodděluje od krytu. Neoddělujte šroub a kryt od sebe.

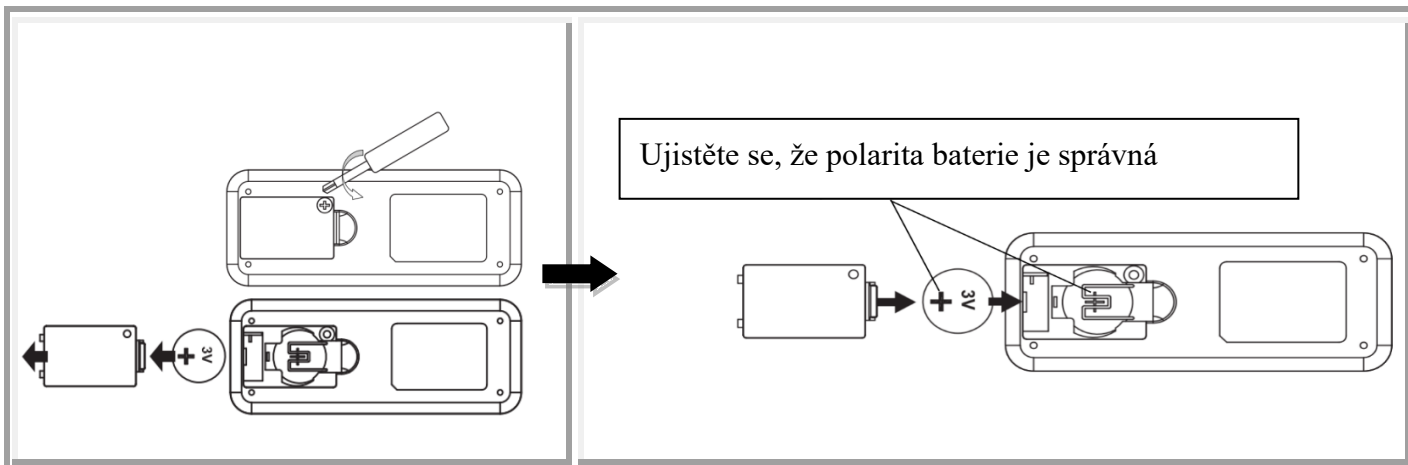

BEZPEČNOSTNÍ OPATŘENÍ PRO BATERII

- **VAROVÁNÍ** – Uchovávejte nové a použité baterie mimo dosah dětí.
- **UPOZORNĚNÍ** – Nepolykejte baterie – Nebezpečí chemického popálení.
- Vždy používejte 3 V= CR2032 typ baterie s tímto dálkovým ovladačem stropního ventilátoru.
- Ujistěte se, že baterie jsou vloženy se správnou polaritou.
- Aby se zabránilo chybnému provozu během vkládání nebo výměny baterie, musí být tento stropní ventilátor odpojen od napájecí sítě.
- Vyjměte baterie z přístroje, když se delší dobu nepoužívá.
- Baterie musí být před vyřazením z dálkového vysílače vyjmuty.
- Vybité baterie okamžitě a bezpečně zlikvidujte (aby je děti nemohly najít). Baterie mohou být stále nebezpečné. Obraťte se na místní úřad a baterii bezpečně zlikvidujte.
- Pravidelně kontrolujte výrobek a ujistěte se, že víko prostoru pro baterie je správně zajištěno. Pokud se prostor pro baterie bezpečně nezavře, přestaňte přístroj používat a uchovávejte jej mimo dosah dětí.
- Pokud si myslíte, že baterie mohly být spolknuty nebo umístěny do jakékoli části těla, okamžitě vyhledejte lékařskou pomoc. Pokud máte podezření, že vaše dítě spolknulo nebo si do těla vložilo knoflíkovou baterii, zavolejte na číslo tísňového volání vaší země, pokud jste v Evropě, a požádejte o rychlou odbornou radu.
- Úniky baterie: Baterie obsahuje chemikálie a mělo by se s ní zacházet jako s jakoukoli chemickou látkou. Při manipulaci s uniklými chemikáliemi baterie dodržujte bezpečnostní opatření. Chemikálie pro baterie se nesmí dostat do blízkosti očí nebo nesmí být požity. Zavolejte na číslo tísňového volání vaší země, pokud jste v Evropě, a požádejte o rychlou odbornou radu.

TECHNICKÉ INFORMACE

| | | |
|------------------------------|---|---|
| Ventilátor | 42" RADAR stejnosměrný ventilátor - RADAR | 52" RADAR stejnosměrný ventilátor |
| Modely ventilátorů | CT-H-3B /SKU#212879; SKU#212885 | CT-H-3B /SKU#210518; SKU#210519; SKU#212870; SKU#212883; SKU#212884 |
| Jmenovité napětí | 220-240 V~ 50 Hz | |
| Jmenovitý příkon (motor) | 35 W | |
| Jmenovitý příkon (lampa) | N/A | |
| Baterie pro dálkové ovládání | 3 V CR2032 (součást balení) | |
| Hmotnost | 4,5 kg | |
| Rozměry vrchlíku | Výška: 60 mm Průměr: 153 mm | |

INFORMACE O ZÁRUČE

V EVROPĚ – Pokud jste evropským zákazníkem, obraťte se na maloobchodní prodejnu, kde byl ventilátor zakoupen pro záruční servis.

BEMÆRK: Fjernbetjeningen og modtageren skal parres efter installationen af loftventilatoren.

PARRING AF FJERNBETJENING OG MODTAGER - NÅR 1 DC-LOFTVENTILATOR ER INSTALLERET PÅ ÉT STED

BEMÆRK: Sørg for, at du har installeret en enpolet afbryder i den faste ledningsføring til ventilatoren.

BEMÆRK: Sørg for, at modtageren er tændt, før du parrer fjernbetjeningen med modtageren.

- Sluk for strømforsyningen til ventilatoren ved at slukke for vægkontakten.
- Sæt batterierne i fjernbetjeningen. Sørg for, at batteriets polaritet er korrekt.
- Tænd for strømmen til modtageren.
- Tryk på knappen "⏻" på fjernbetjeningen og hold den nede i 5 sekunder inden for 60 sekunder efter, at du har tændt for loftventilatorens modtager.
Hvis ventilatoren er udstyret med et lyskit, blinker lyset til og fra for at indikere, at paringsprocessen er aktiveret.
- Tænd for ventilatoren og ændr loftventilatorens hastighed via fjernbetjeningen for at kontrollere, at den fungerer og er parret.
- Hvis det ikke lykkedes at parre apparatet, skal du gentage disse trin igen.

PARRING AF FJERNBETJENING OG MODTAGER - NÅR 2 ELLER FLERE DC-LOFTVENTILATORER ER INSTALLERET PÅ SAMME STED

BEMÆRK: Sørg for, at du har installeret en enpolet afbryder i den faste ledningsføring for hver ventilator.

- Hvis du vil styre 2 eller flere loftventilatorer med én fjernbetjening, skal du gøre som beskrevet i den normale parringsproces, men sørg for, at alle vægkontakterne til loftventilatorerne er slået til.
- Hvis du vil styre dem med individuelle fjernbetjening, skal du gøre som beskrevet i den normale parringsproces, men sørg for, at de andre vægkontakter til loftventilatorer er slået fra. Når den første ventilator er parret, skal du slukke for vægkontakten og fortsætte den normale parringsproces med den næste ventilator.

NULSTILLES TIL STANDARD:

- Tryk på knappen "⏻" på fjernbetjeningen og hold den nede i 10 sekunder inden for 60 sekunder efter, at du har tændt for loftventilatorens modtager. Efter 3 sekunder blinker lyset for indlæring af kode, efter 10 sekunder blinker lyset to gange igen, og derefter vender fjernbetjeningen tilbage til den oprindelige fabrikstilstand.

Knapper til fjernbetjening

 : **Knap til at slukke for ventilatoren**

Tryk på knappen for at slukke for ventilatoren

 : **Knap med omvendt funktion**

Tryk på knappen for at aktivere funktionen for bakgear. Ventilatoren skal være i drift for at aktivere den omvendte funktion.

 : **Speed Cut-knap**

Tryk på knappen for at aktivere hastigheden nedad → LED-indikatoren på fjernbetjeningen viser det tilsvarende antal hastigheder.

 : **Knap til at øge hastigheden**

Tryk på knappen for at aktivere hastigheden, LED-indikatoren på fjernbetjeningen viser det tilsvarende antal hastigheder.

 : **Knap til lysstyring**

Tryk på knappen for at tænde/slukke lyset.

 : **Knap til indstilling af timeren**

Tryk på knappen for at indstille blæserens arbejdstid, Timer er 2H,4H,8H

 : **Naturlig vindknap**

Tryk på knappen for at TÆND/SLUK Naturlig vind (Ventilatorens hastighed skifter automatisk mellem 1 til 6 hastigheder)

REPARATION AF FJERNBETJENINGEN OG MODTAGERENS PARRING - NÅR DER ER INSTALLERET**1 LOFTVENTILATOR**

- Hvis fjernbetjeningen og modtageren mister kontrollen efter installation eller under brug, skal fjernbetjeningen og modtageren repareres.
- Nedenfor er symptomerne og trinene til at reparere parringen af fjernbetjeningen og modtageren.

Symptomer:

- Tab af kontrol - Ventilatoren kører kun med høj hastighed efter installationen
- Tab af kontrol - ingen bakfunktion efter installation
- Tab af kontrol - Fjernbetjeningen kan ikke kommunikere med modtageren

Reparation af trin:

- A. Sluk for hovedstrømmen til loftventilatoren i 60 sekunder.
- B. Tryk på knappen "⏻" på fjernbetjeningen og hold den nede i 5 sekunder inden for 60 sekunder efter, at du har tændt for loftventilatorens modtager.
- C. Tænd for og ændre hastigheden på loftventilatoren via fjernbetjeningen for at kontrollere driften og den vellykkede parring



EFTER INSTALLATION

WOBBLE:

BEMÆRK: Loftsventilatorer har tendens til at bevæge sig under drift, fordi de er monteret på en gummigennemføring. Hvis ventilatoren blev monteret stift på loftet, ville det forårsage overdreven vibration. Bevægelse på et par centimeter er helt acceptabelt og antyder IKKE noget problem.

FOR AT REDUCERE VENTILATORENS SVINGNINGER:

Kontroller, at alle skruer, der fastgør monteringsbeslaget, er i orden.

BEMÆRK: Denne ventilator er blevet afbalanceret med præcision på fabrikken og behøver ikke at blive afbalanceret igen.

STØJ:

Når der er stille (især om natten), kan du høre små lyde af og til. Små effektudsving og frekvenssignaler overleveret i elektriciteten til styring af varmt vand uden for spidsbelastning kan forårsage en ændring i ventilatormotorstøj. Dette er normalt. Tillad venligst en 24-timers "afprøvnings" periode, de fleste lyde forbundet med en ny ventilator forsvinder i løbet af denne tid.

Bemærk, at dette ikke er en produktfejl og som sådan ikke er dækket af garantien - Alle elektriske motorer kan høres til en vis grad.

PLEJE OG RENGØRING

BEMÆRK: Sluk altid for strømmen ved hovedkontakten, før du udfører vedligeholdelse eller forsøger at rengøre din ventilator.

- Hver 6. måned er periodisk rengøring af din loftsventilator den eneste vedligeholdelse, der kræves. Brug en blød børste eller en fnugfri klud for at undgå at ridse lakken. Sluk venligst for strømmen, når du gør det.
- Du må ikke lægge loftsventilatoren i blød eller nedsænke den i vandet eller andre væsker. Det kan beskadige motoren eller bladene og skabe risiko for elektrisk stød.
- Sørg for, at ventilatoren ikke kommer i kontakt med organiske opløsningsmidler eller rengøringsmidler.
- For at rengøre blæserbladet skal du kun tørre af med en fugtig ren klud uden organiske opløsningsmidler eller rengøringsmidler.
- Motoren har et permanent smurt kugleleje, så der er ikke behov for olie.

UDSKIFTNING AF BATTERIER TIL FJERNBETJENINGEN

1. For at udskifte et nyt batteri skal du løsne skruen fra dækslet til batterirummet.

Bemærk: Skruen kan ikke skilles fra dækslet. Skruen og dækslet må ikke skilles ad med magt.

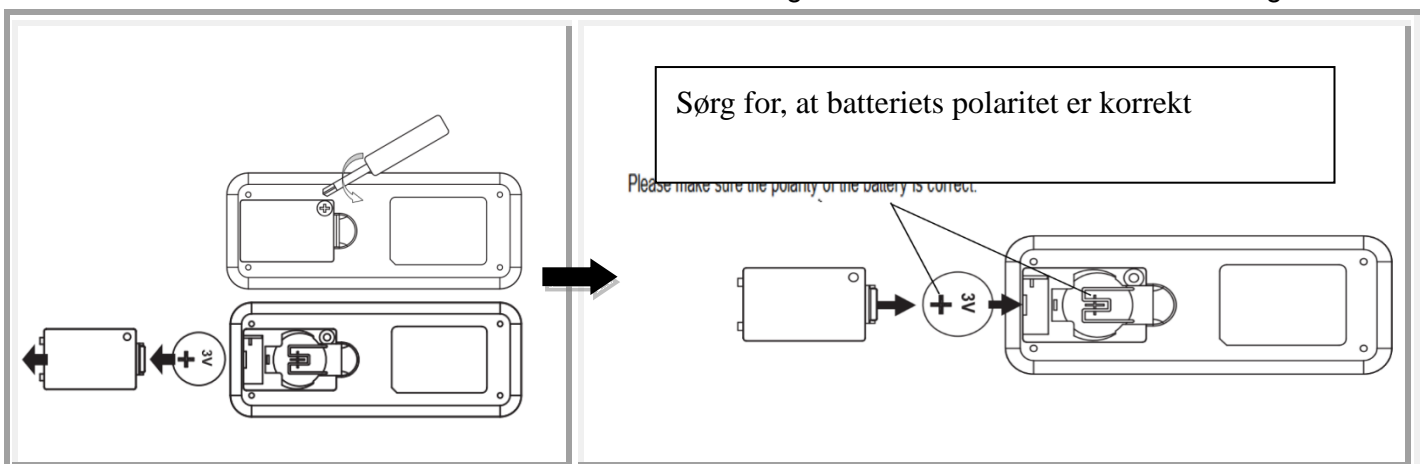

SIKKERHEDSFORANSTALTNINGER FOR BATTERI

- **ADVARSEL** - Hold nye og brugte batterier væk fra børn.
- **FORSIGTIG** - Indtag ikke batteri - Kemisk forbrændingsfare.
- Brug altid 3V CR2032 DC-batterier med denne fjernbetjening til loftventilatorer.
- Sørg for, at batterierne er sat i med den korrekte polaritet.
- For at undgå fejlbetjening under indsættelse eller udskiftning af batterier skal denne loftsventilator være afbrudt fra strømnettet.
- Fjern batterierne fra produktet, når de ikke er i brug i længere tid.
- Batterierne skal fjernes fra fjernbetjeningen, før den kasseres.
- Bortskaf opbrugte batterier straks og på en sikker måde (så de ikke kan hentes af børn). Batterier kan stadig være farlige. Kontakt din lokale kommune for sikkert at bortskaffe batteriet.
- Kontroller regelmæssigt produktet, og sørg for, at låget til batterikassen er korrekt fastgjort. Hvis batterirummet ikke lukker sikkert, skal du stoppe med at bruge produktet og holde det væk fra børn.
- Hvis du tror, at batterierne er blevet slugt eller placeret i en del af kroppen, skal du straks søge lægehjælp. Hvis du har mistanke om, at dit barn har slugt eller indsat et knapbatteri, skal du ringe til alarmnummeret i dit land, hvis du befinder dig i Europa, for at få hurtig og kompetent rådgivning.
- Batterilækager: Batteriet indeholder kemikalier og bør behandles som ethvert kemikalie ville. Tag forholdsregler ved håndtering af lækede batterikemikalier. Batterikemikalier må ikke anbringes i nærheden af øjnene eller indtages. ring til alarmnummeret i dit land, hvis du befinder dig i Europa, for at få hurtig, kompetent rådgivning.

TEKNISKE OPLYSNINGER

| | | |
|----------------------------|------------------------------------|---|
| Ventilator | 42" RADAR DC-ventilator - RADAR | 52" RADAR DC-ventilator |
| Modeller af ventilatorer | CT-H-3B /SKU#212879; SKU#212885 | CT-H-3B /SKU#210518; SKU#210519; SKU#212870; SKU#212883; SKU#212884 |
| Nominal spænding | 220-240V~ 50Hz | |
| Nominal watt (motor) | 35W | |
| Nominal watt (lampe) | N/A | |
| Batteri til fjernbetjening | 3V CR2032 (medfølger) | |
| Vægt | 4.5kg | |
| Baldakin dimensioner | H:60mm Dia:153mm | |

OPLYSNINGER OM GARANTI

I EUROPA - Hvis du er en europæisk kunde, skal du kontakte den forretning, hvor du købte ventilatoren, for at få garantiservice.

NOTE: The remote and receiver will need to be paired after the installation of the ceiling fan.

PAIRING REMOTE & RECEIVER – WHEN 1 DC CEILING FAN IS INSTALLED IN ONE LOCATION

NOTE: Ensure that you have installed a single pole disconnection switch in the fixed wiring for the fan.

NOTE: Ensure power to the receiver is ON prior to pairing the remote with the receiver.

- Turn OFF the mains supply to the fan by on/off wall switch.
- Install the batteries into the remote. Please make sure the polarity of the battery is correct.
- Turn ON the power to the receiver.
- Press and hold the “” button on the remote for 5 seconds within 60 seconds of switching the power ON to the receiver of the ceiling fan.
If the fan has light kit attached, the light will flash on and off to indicate the pairing process is activated.
- Turn ON the fan and change the speed of the ceiling fan via the remote to check the operation and successful pairing.
- If pairing has been unsuccessful, repeat these set of steps again.

PAIRING REMOTE & RECEIVER – WHEN 2 OR MORE DC CEILING FANS ARE INSTALLED IN ONE LOCATION

NOTE: Ensure that you have installed a single pole disconnection switch in the fixed wiring for each fan.

- If you want to control 2 or more ceiling fans with one remote, do as explained in the normal pairing process, but make sure all ceiling fans wall switches are turned ON.
- If you want to control them with individual remotes, do as explained in the normal pairing process, but make sure the other ceiling fans wall switches are turned OFF. After the first fan is paired turn the wall switch OFF and continue the normal pairing process with the next fan.

RESET TO DEFAULT:

- Press and hold the “” button on the remote for 10 seconds within 60 seconds of switching the power ON to the receiver of the ceiling fan. After 3 seconds there will be a flashing light for learning code, after 10 seconds, the flashing light will be twice again, and then the remote will return to the original factory condition.

Remote Control Buttons**: Fan Off Button**

Press the button to turn the fan off

**: Reverse Function Button**

Press the button to activate the reverse running function. The fan must be operating to activate the reverse function.

**: Speed Cut Button**

Press the button to activate the speed down , The LED indicator on remote will display the corresponding number of Speed.

**: Speed Up Button**

Press the button to activate the speed up, The LED indicator on remote will display the corresponding number of Speed.

**: Light Control Button**

Press the button to turn the light ON/OFF.

**: Timer Setting Button**

Press the button to setting Fan working time, Timer is 2H,4H,8H

**: Natural Wind Button**

Press the button to ON/OFF Natural wind (The fan speed automatic cycle between 1 to 6 speed)

REPAIRING THE REMOTE & RECEIVER PAIRING – WHEN 1 CEILING FAN IS INSTALLED

- If the remote and receiver lose control after installation or during use, the pairing of the remote and the receiver must be repaired.
- Below are the operating symptoms and the steps to repair the pairing of the remote and receiver.

Symptoms:

- Loss of control - Fan is only running at high speed after installation
- Loss of control - No reverse function after installation
- Loss of control - Remote cannot communicate with receiver

Repairing Steps:

- A. Switch OFF the main power to ceiling fan for 60 seconds.
- B. Press and hold the “” button on the remote for 5 seconds within 60 seconds of switching the power ON to the receiver of the ceiling fan.
- C. Turn ON and change the speed of the ceiling fan via the remote to check the operation and successful pairing



AFTER INSTALLATION

WOBBLE:

NOTE: ceiling fans tend to move during operation due to the fact that they are mounted on a rubber grommet. If the fan was mounted rigidly to the ceiling it would cause excessive vibration. Movement of a few centimetres is quite acceptable and DOES NOT suggest any problem.

TO REDUCE THE FAN WOBBLE:

Please check that all screws which fix the mounting bracket.

NOTE: This fan has been precision balanced at the factory and will not need to be balanced again.

NOISE:

When it is quiet (especially at night) you may hear occasional small noises. Slight power fluctuations and frequency signals superimposed in the electricity for off-peak hot water control, may cause a change in fan motor noise. This is normal. Please allow a 24-hour “settling-in” period, most noises associated with a new fan disappear during this time.

Please note that this is not a product fault and as such is not covered under warranty – All electric motors are audible to some extent.

CARE & CLEANING

NOTE: Always turn OFF the power at the mains switch before performing any maintenance or attempting to clean your fan.

- Every 6 months periodic cleaning of your ceiling fan is the only maintenance required. Use a soft brush or lint free cloth to avoid scratching the paint finish. Please turn off electricity power when you do so.
- Do not soak or immerse your ceiling fan in the water or other liquids. It could damage the motor or the blades and create the possibility of an electrical shock.
- Ensure that the fan does not come in contact with any organic solvents or cleaners.
- To clean the fan blade, wipe with only a damp clean cloth with NO organic solvents or cleaners.
- The motor has a permanently lubricated ball bearing so there is no need to oil.

BATTERY REPLACEMENT FOR THE REMOTE TRANSMITTER

1. To replace a new battery, loosen the screw from the battery compartment cover.

Note: Screw do not come apart from the cover. Do not force the screw and cover apart.

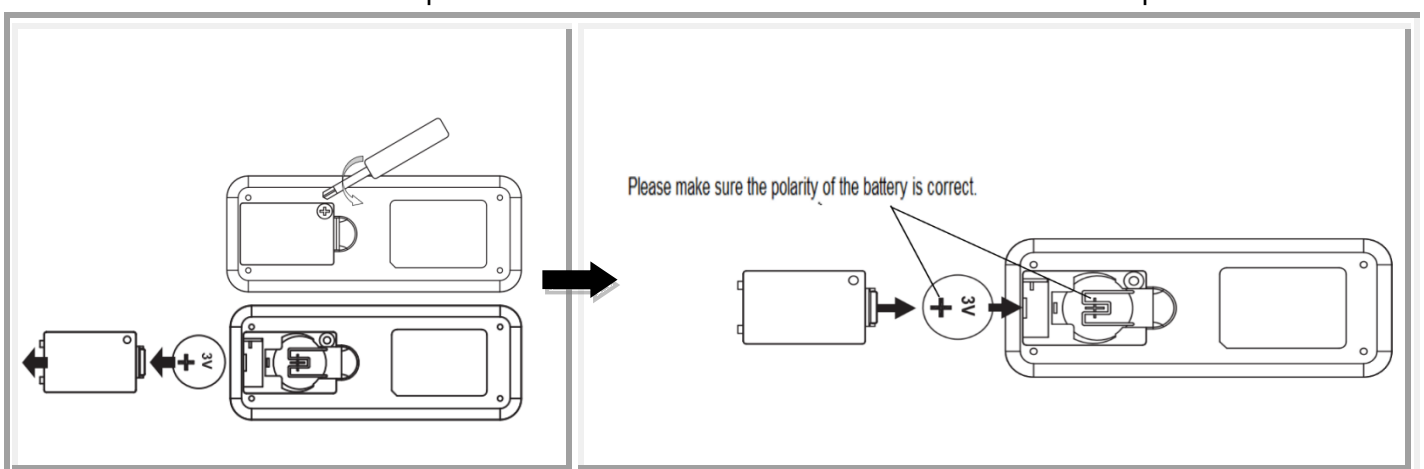

SAFETY PRECAUTIONS FOR BATTERY

- **WARNING** – Keep new and used batteries away from children.
- **CAUTION** – Do not ingest battery—Chemical burn hazard.
- Always use 3V CR2032 DC battery type with this ceiling fan remote controller.
- Ensure the batteries are inserted with the correct polarity.
- To prevent false operation during battery insertion or replacement, this ceiling fan must be disconnected from the supply mains.
- Remove batteries from the product when not in use for long periods of time.
- Batteries must be removed from the remote transmitter before it is discarded.
- Dispose of exhausted batteries immediately and safely (so they cannot be retrieved by children). Batteries can still be dangerous. Contact your local council to safely dispose of the battery.
- Regularly check the product and make sure the battery box lid is correctly secured. If the battery compartment does not close securely, stop using the product and keep it away from children.
- If you think batteries might have been swallowed or placed inside any part of the body, seek immediate medical attention. If you suspect your child has swallowed or inserted a button battery, call the emergency number of your country if you are in Europe for fast, expert advice.
- Battery Leaks: Battery contains chemicals and should be treated as any chemical would. Take precautions when handling leaked battery chemicals. Battery chemicals should not be placed near the eyes or ingested. call the emergency number of your country if you are in Europe for fast, expert advice.

TECHNICAL INFORMATION

| Fan | 42" RADAR DC fan - RADAR | 52" RADAR DC fan |
|-----------------------|------------------------------------|---|
| Fan Models | CT-H-3B /SKU#212879; SKU#212885 | CT-H-3B /SKU#210518; SKU#210519; SKU#212870; SKU#212883; SKU#212884 |
| Rated Voltage | 220-240V~ 50Hz | |
| Rated Wattage (Motor) | 35W | |
| Rated wattage (Lamp) | N/A | |
| Battery for remote | 3V CR2032 (Included) | |
| Weight | 4.5kg | |
| Canopy Dimensions | H:60mm Dia:153mm | |

WARRANTY INFORMATION

IN EUROPE – If you are a European customer, please contact the retail outlet where the fan was purchased for warranty service.

HUOMAA: Kaukosäädin ja vastaanotin on pariliitettävä kattotuulettimen asennuksen jälkeen.

KAUKOSÄÄTIMEN JA VASTAANOTTIMEN PARILIITTÄMINEN – KUN 1 DC-KATTOTUULETTIN ON ASENNETTU YHTEEN PAIKKAAN

HUOMAA: Varmista, että olet asentanut yhden pylvään irrotuskytkimen tuulettimen kiinteään johdotukseen.

HUOMAA: Varmista, että vastaanottimen virta on päällä, ennen kuin yhdistät kaukosäätimen vastaanottimeen.

- Katkaise tuulettimen verkkovirta pois päältä seinäkytkimellä.
- Asenna paristot kaukosäätimeen. Varmista, että paristojen napaisuus on oikea.
- Kytke vastaanottimen virta päälle.
- Pidä kaukosäätimen "⏻" -painiketta painettuna 5 sekunnin ajan 60 sekunnin kuluessa siitä, kun virta on kytketty kattotuulettimen vastaanottimeen.
Jos tuulettimeen on kiinnitetty valosarja, valo vilkkuu ja sammuu osoittaakseen, että pariliitosprosessi on aktivoitu.
- Kytke tuuletin päälle ja muuta kattotuulettimen nopeutta kaukosäätimestä tarkistaaksesi toiminnan ja onnistuneen pariliitoksen.
- Jos pariliitos ei onnistu, toista nämä vaiheet uudelleen.

KAUKOSÄÄTIMEN JA VASTAANOTTIMEN PARILIITTÄMINEN – KUN VÄHINTÄÄN 2 DC-KATTOTUULETTINTA ON ASENNETTU YHTEEN PAIKKAAN

HUOMAA: Varmista, että olet asentanut yhden pylvään irrotuskytkimen kunkin tuulettimen kiinteään johdotukseen.

- Jos haluat ohjata vähintään kahta kattotuuletinta yhdellä kaukosäätimellä, tee kuten normaalissa pariliitosprosessissa kuvataan, mutta varmista, että kaikkien kattotuulettimien seinäkytkimet on kytketty päälle.
- Jos haluat ohjata niitä yksittäisillä kaukosäätimillä, tee kuten normaalissa pariliitosprosessissa kuvataan, mutta varmista, että muut kattotuulettimien seinäkytkimet on kytketty pois päältä. Kun ensimmäinen tuuletin on pariliitetty, sammuta seinäkytkin ja jatka normaalia pariliitosprosessia seuraavalla tuulettimella.

PALAUTA OLETUSASETUKSIIN:

- Pidä kaukosäätimen "⏻" -painiketta painettuna 10 sekunnin ajan 60 sekunnin kuluessa siitä, kun virta on kytketty kattotuulettimen vastaanottimeen. 3 sekunnin kuluttua näkyy vilkkuva valo koodin oppimiseen, 10 sekunnin kuluttua vilkkuva valo palaa kahdesti, ja sitten kaukosäädin palaa alkuperäiseen tehdastilaan.

Kaukosäätimen painikkeet

 : **Tuulettimen sammutuspainike**

Sammuta tuuletin painamalla painiketta

 : **Käänteinen toiminto -painike**

Paina painiketta aktivoiaksesi käänteisen toiminnon. Tuulettimen on oltava käytössä käänteisen toiminnon aktivoimiseksi.

 : **Nopeuden hidastamispainike**

Paina painiketta hidastaaksesi nopeutta Kaukosäätimen LED-merkkivalo näyttää vastaavan nopeuden numeron.

 : **Nopeuden lisäyspainike**

Paina painiketta aktivoiaksesi nopeuden, kaukosäätimen LED-merkkivalo näyttää vastaavan nopeuden numeron.

 : **Valon hallintapainike**

Kytke valo päälle/pois päältä painamalla painiketta.

 : **Ajastimen asetuspainike**

Paina painiketta tuulettimen työajan asettamiseksi, ajastin on 2H, 4H, 8H

 : **Luonnollinen tuuli -painike**

Paina painiketta ON/OFF luonnolliseen tuuleen (tuulettimen nopeuden automaattinen sykli välillä 1–6)

KAUKOSÄÄTIMEN JA VASTAANOTTIMEN PARILIITOKSEN KORJAAMINEN – KUN 1**KATTOTUULETTIN ON ASENETTU**

- Jos kaukosäädin ja vastaanotin menettävät hallinnan asennuksen tai käytön aikana, kaukosäätimen ja vastaanottimen pariliitos on korjattava.
- Alla on toimintaohjeet ja vaiheet kaukosäätimen ja vastaanottimen pariliitoksen korjaamiseksi.

Oireet:

- Hallinnan menetys – tuuletin käy suurella nopeudella vain asennuksen jälkeen
- Hallinnan menetys – ei peruutustoimintoa asennuksen jälkeen
- Hallinnan menetys – kaukosäädin ei voi kommunikoida vastaanottimen kanssa

Korjausvaiheet:

- A. Kytke kattotuulettimen päävirta pois päältä 60 sekunniksi.
- B. Pidä kaukosäätimen "⏻" -painiketta painettuna 5 sekunnin ajan 60 sekunnin kuluessa siitä, kun virta on kytketty kattotuulettimen vastaanottimeen.
- C. Kytke virta ja muuta kattotuulettimen nopeutta kaukosäätimestä tarkistaaksesi toiminnan ja onnistuneen pariliitoksen



ASENNUKSEN JÄLKEEN

HUOJUNTA:

HUOMAA: kattotuulettimet liikkuvat yleensä käytön aikana, koska ne on asennettu kumitiivisteeseen. Jos tuuletin asennetaan tiukasti kattoon, se aiheuttaa liiallista tärinää. Muutaman senttimetrin liike on melko hyväksyttävää, EIKÄ osoita mitään ongelmaa.

TUULETTIMEN HUOJUNNAN VÄHENTÄMISEKSI:

Tarkista, että kaikki ruuvit, joilla kiinnityskiinnike kiinnittyy.

HUOMAA: Tämä tuuletin on tasapainotettu tehtaalla tarkasti, eikä sitä tarvitse tasapainottaa uudelleen.

MELU:

Kun on hiljaista (varsinkin yöllä), saatat kuulla satunnaisia pieniä ääniä. Pienet tehonvaihtelut ja taajuussignaalit, jotka on asetettu sähkөөn kuuman veden huipputason säätöä varten, voivat aiheuttaa muutoksen tuulettimen moottorin melussa. Tämä on normaalia. Salli 24 tunnin asettumisaika, sillä useimmat uuteen tuulettimeen liittyvät äänet katoavat tänä aikana.

Huomaa, että tämä ei ole tuotevika, eikä se sellaisenaan kuulu takuun piiriin – kaikki sähkömoottorit pitävät ääntä jossain määrin.

HUOLTO JA PUHDISTUS

HUOMAA: Katkaise aina virta verkkokytkimestä ennen huollon suorittamista tai tuulettimen puhdistamista.

- Kattotuulettimen säännöllinen puhdistus 6 kuukauden välein on ainoa vaadittava huolto. Käytä pehmeää harjaa tai nukkaamatonta liinaa, jotta maalipinta ei naarmuunnu. Sammuta sähkövirta, kun puhdistat tuuletinta.
- Älä liota tai upota kattotuuletinta veteen tai muihin nesteisiin. Se voi vaurioittaa moottoria tai lapoja ja aiheuttaa sähköiskun mahdollisuuden.
- Varmista, että tuuletin ei joudu kosketuksiin orgaanisten liuottimien tai puhdistusaineiden kanssa.
- Puhdista tuulettimen lapa pyyhkimällä vain kostealla puhtaalla liinalla ILMAN orgaanisia liuottimia tai puhdistusaineita.
- Moottorissa on pysyvästi voideltu kuulalaakeri, joten sitä ei tarvitse öljytä.

ETÄLÄHETTIMEN PATERIN VAIHTO

1. Vaihda uusi patteri löysäämällä paristokotelon kannen ruuvia.

Huomautus: Ruuvi ei irtoa kannesta. Älä pakota ruuvia ja kantta erilleen.

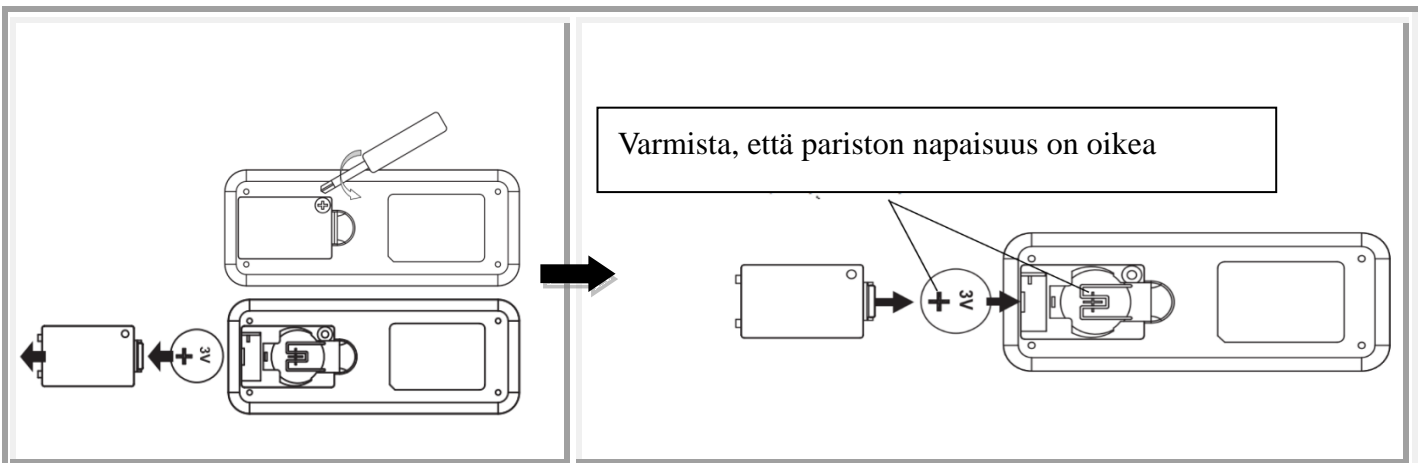

TURVATOIMET PARISTOLLE

- **VAROITUS** – pidä uudet ja käytetyt paristot poissa lasten ulottuvilta.
- **VAROITUS** – älä niele paristoa – kemiallinen palovammavaara
- Käytä aina 3 V CR2032 DC -paristotyyppiä tämän kattotuulettimen kaukosäätimen kanssa.
- Varmista, että paristot on asetettu oikeaan napaisuuteen.
- Virheellisen toiminnan estämiseksi pariston asettamisen tai vaihdon aikana tämä kattotuuletin on irrotettava verkkovirrasta.
- Poista paristot tuotteesta, kun niitä ei käytetä pitkään aikaan.
- Kaukosäätimen paristot on poistettava ennen sen hävittämistä.
- Hävitä tyhjät paristot välittömästi ja turvallisesti (jotta lapset eivät voi hakea niitä). Paristot voivat silti olla vaarallisia. Ota yhteyttä paikalliseen viranomaiseen pariston turvallisesti hävittämiseksi.
- Tarkista tuote säännöllisesti ja varmista, että paristokotelon kansi on kiinnitetty oikein. Jos paristokotelo ei sulkeudu kunnolla, lopeta tuotteen käyttö ja pidä se poissa lasten ulottuvilta.
- Jos epäilet, että paristot on ehkä nielty tai asetettu mihin tahansa kehon osaan, hakeudu välittömästi lääkärin hoitoon. Jos epäilet, että lapsesi on niellyt tai asettanut nappipariston, soita maasi hätänumeroon, jos olet Euroopassa saadaksesi nopeita ja asiantuntevia neuvoja.
- Paristovuodot: Paristo sisältää kemikaaleja, ja sitä on käsiteltävä kuten mitä tahansa kemikaalia. Noudata varotoimia, kun käsittelet vuotaneita paristokemikaaleja. Paristokemikaaleja ei saa laittaa silmien lähelle tai niellä. Soita maasi hätänumeroon, jos olet Euroopassa saadaksesi nopeita ja asiantuntevia neuvoja.

TEKNISET TIEDOT

| | | |
|-------------------------|------------------------------------|---|
| Tuuletin | 42" RADAR DC -tuuletin - RADAR | 52" RADAR DC -tuuletin |
| Tuuletinmallit | CT-H-3B /SKU#212879; SKU#212885 | CT-H-3B /SKU#210518; SKU#210519; SKU#212870; SKU#212883; SKU#212884 |
| Nimellisjännite | 220 – 240 V ~ 50 Hz | |
| Nimellisteho (moottori) | 35W | |
| Nimellisteho (lamppu) | N/A | |
| Paristo kaukosäätimeen | 3 V CR2032 (sisältyy pakkaukseen) | |
| Paino | 4,5 kg | |
| Kuvun mitat | K: 60 mm | Halkaisija: 153 mm |

TAKUUTIEDOT

EUROOPASSA – jos olet eurooppalainen asiakas, ota yhteyttä jälleenmyyjään, josta tuuletin on ostettu takuuhuoltoa varten.

REMARQUE : La télécommande et le récepteur devront être appairés après l'installation du ventilateur de plafond.

APPARIEMENT DE LA TÉLÉCOMMANDE ET DU RÉCEPTEUR – 1 VENTILATEUR DE PLAFOND À COURANT CONTINU INSTALLÉ À 1 ENDROIT

REMARQUE : Assurez-vous d'avoir installé un interrupteur de déconnexion unipolaire dans le câblage fixe du ventilateur.

REMARQUE : Assurez-vous que le récepteur est sous tension avant d'appairer la télécommande avec le récepteur.

- Coupez l'alimentation électrique du ventilateur à l'aide de l'interrupteur mural marche/arrêt.
- Installez les piles dans la télécommande. Assurez-vous que le sens de polarité des piles est correct.
- Mettez le récepteur sous tension.
- Maintenez le bouton «  » de la télécommande enfoncé pendant 5 secondes dans les 60 secondes qui suivent la mise sous tension du récepteur du ventilateur de plafond.
Si le ventilateur est équipé d'un kit d'éclairage, la lumière clignotera pour indiquer que le processus d'appariement est activé.
- Allumez le ventilateur et modifiez la vitesse du ventilateur de plafond à l'aide de la télécommande pour vérifier le fonctionnement et la réussite du processus d'appariement.
- Si l'appariement a échoué, répétez ces étapes une nouvelle fois.

APPARIEMENT DE LA TÉLÉCOMMANDE ET DU RÉCEPTEUR - LORSQUE 2 OU PLUSIEURS VENTILATEURS DE PLAFOND À COURANT CONTINU SONT INSTALLÉS AU MÊME ENDROIT

REMARQUE : Assurez-vous d'avoir installé un interrupteur de déconnexion unipolaire dans le câblage fixe de chaque ventilateur.

- Si vous souhaitez contrôler 2 ventilateurs de plafond ou plus avec une seule télécommande, procédez comme expliqué dans le processus d'appairage normal, mais assurez-vous que les interrupteurs muraux de tous les ventilateurs de plafond sont allumés.
- Si vous souhaitez les contrôler avec des télécommandes individuelles, procédez comme expliqué dans le processus d'appairage normal, mais assurez-vous que les interrupteurs muraux des autres ventilateurs de plafond sont éteints. Une fois le premier ventilateur appairé, éteignez l'interrupteur mural et poursuivez le processus d'appairage normal avec le ventilateur suivant.

RÉINITIALISATION DES VALEURS PAR DÉFAUT :

- Maintenez le bouton «  » de la télécommande enfoncé pendant 10 secondes dans les 60 secondes qui suivent la mise sous tension du récepteur du ventilateur de plafond. Après 3 secondes, il y aura un voyant clignotant pour l'apprentissage du code, après 10 secondes, le voyant clignotant sera à nouveau deux fois, puis la télécommande reviendra à l'état d'usine d'origine.

Boutons de la télécommande

 : **Bouton d'arrêt du ventilateur**

Appuyez sur ce bouton pour éteindre le ventilateur.

 : **Bouton de la fonction de rotation inverse**

Appuyez sur ce bouton pour activer la fonction de rotation inverse. Le ventilateur doit être en cours de fonctionnement pour activer la fonction de rotation inverse.

 : **Bouton de réduction de vitesse**

Appuyez sur le bouton pour activer une vitesse plus faible, l'indicateur LED sur la télécommande affichera le nombre correspondant de vitesse.

 : **Bouton d'augmentation de vitesse**

Appuyez sur le bouton pour activer l'accélération, l'indicateur LED sur la télécommande affichera le nombre correspondant de vitesse.

 : **Bouton de contrôle de la vitesse**

Appuyez sur ce bouton pour allumer / éteindre l'éclairage.

 : **Bouton de réglage de la minuterie**

Appuyez sur le bouton pour régler le temps de travail du ventilateur, la minuterie est de 2H, 4H, 8H

 : **Bouton de vent naturel**

Appuyez sur le bouton pour activer / désactiver le vent naturel (le cycle automatique de vitesse du ventilateur est entre 1 et 6 vitesses)

RÉ-APPAIRAGE TÉLÉCOMMANDE/RÉCEPTEUR – 1 VENTILATEUR DE PLAFOND INSTALLÉ

- Si la télécommande et le récepteur perdent le contrôle après l'installation ou en cours d'usage, l'appairage de la télécommande et du récepteur doit être rétabli.
- Vous trouverez ci-dessous les symptômes des problèmes de fonctionnement et la méthode de rétablissement de l'appairage de la télécommande et du récepteur.

Symptômes :

- Perte de contrôle - Le ventilateur ne fonctionne qu'à vitesse rapide après l'installation
- Perte de contrôle - Pas de fonctionnement inverse après l'installation
- Perte de contrôle - La télécommande ne peut pas communiquer avec le récepteur

Étapes de ré-appariement :

- A. Coupez l'alimentation principale du ventilateur de plafond pendant 60 secondes.
- B. Maintenez le bouton «  » de la télécommande enfoncé pendant 5 secondes dans les 60 secondes qui suivent la mise sous tension du récepteur du ventilateur de plafond.
- C. Mettez en marche et modifiez la vitesse du ventilateur de plafond à l'aide de la télécommande pour vérifier le fonctionnement et la réussite du processus d'appariement.



APRÈS L'INSTALLATION

TREMBLEMENTS :REMARQUE : Les ventilateurs de plafond ont tendance à bouger quand ils fonctionnent du fait qu'ils sont montés sur un œillet en caoutchouc. Si le ventilateur était monté de façon rigide au plafond, cela causerait des vibrations excessives. Un mouvement de quelques centimètres est acceptable et N'INDIQUE PAS UN PROBLÈME.

POUR RÉDUIRE LES TREMBLEMENTS DU VENTILATEUR :

Veillez à ce que toutes les vis de fixation du support de montage soient bien serrées.

REMARQUE : Ce ventilateur a fait l'objet d'un équilibrage de précision en usine et n'a donc pas besoin d'être rééquilibré.

BRUIT : Lorsque l'ambiance est calme (en particulier la nuit), il se peut que vous entendiez de faibles bruits occasionnels. De légères fluctuations de l'alimentation électrique et des signaux de fréquence superposés dans l'électricité pour le contrôle de la production d'eau chaude en période creuse peuvent entraîner un changement du bruit du moteur du ventilateur. Ce phénomène est normal. Veuillez prévoir une période de « rodage » de 24 heures : la plupart des bruits associés à un ventilateur neuf disparaissent pendant cette période.

Veillez noter que cela n'indique pas un défaut du produit et n'est donc pas couvert par la garantie : tous les moteurs électriques sont plus ou moins audibles.

ENTRETIEN ET NETTOYAGE

REMARQUE : Coupez toujours l'alimentation au niveau de l'interrupteur secteur avant tout entretien ou toute tentative de nettoyage du ventilateur.

- Le seul entretien requis est un nettoyage tous les 6 mois de votre ventilateur de plafond. Utilisez une brosse à poils souples ou un chiffon non pelucheux pour éviter de rayer la peinture. Veuillez couper l'alimentation secteur lors de cette opération.
- Ne trempez pas ou n'immergez pas le ventilateur de plafond dans l'eau ou dans d'autres liquides. Cela pourrait endommager le moteur ou les pales et créer un risque de choc électrique.
- Veillez à ce que le ventilateur n'entre pas en contact avec des solvants organiques ou des détergents.
- Pour nettoyer les pales du ventilateur, essuyez-les avec un chiffon propre et humide seulement, sans solvant organique ni détergent.
- Le moteur dispose d'un roulement à billes lubrifié en permanence, il n'y a donc pas besoin de l'huiler.

REMPACEMENT DE LA PILE SUR L'ÉMETTEUR À DISTANCE

1. Pour remplacer la pile, desserrez la vis du couvercle du compartiment de la pile.

Remarque : Les vis ne se détachent pas du couvercle. Ne forcez pas pour séparer la vis et le couvercle du compartiment de la pile.

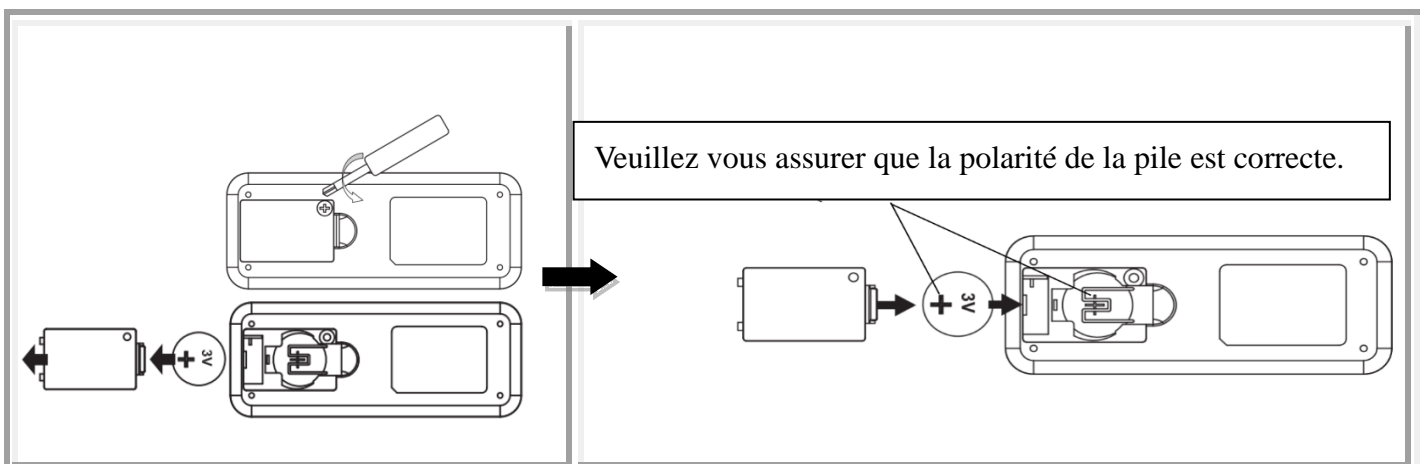

CONSIGNES DE SÉCURITÉ CONCERNANT LES PILES

- **AVERTISSEMENT** – Maintenez les piles neuves et usagées hors de portée des enfants.
- **ATTENTION** – Ne pas ingérer les piles, risque de brûlure chimique.
- Utilisez toujours des piles de type 3V CR2032 CC pour la télécommande de ce ventilateur de plafond.
- Les piles doivent être insérées en respectant le sens correct des polarités.
- Afin d'éviter une mise en marche inattendue pendant l'insertion ou le remplacement des piles, ce ventilateur de plafond doit être débranché de l'alimentation secteur.
- Retirez la pile du produit lorsqu'il n'est pas utilisé pendant longtemps.
- Les piles doivent être retirées de la télécommande avant d'être jetées.
- Jetez les piles épuisées immédiatement et de manière sécurisée (afin qu'elles ne puissent pas être récupérées par des enfants). Les piles usées restent dangereuses. Contactez les autorités locales pour éliminer les piles en toute sécurité.
- Vérifiez régulièrement le produit et assurez-vous que le couvercle du compartiment des piles est bien fermé. Si le compartiment des piles ne peut pas être fermé solidement, cessez d'utiliser le produit et maintenez-le hors de portée des enfants.
- Si vous pensez que des piles ont peut-être été avalées ou mises dans une partie du corps, consultez immédiatement un médecin. Si vous pensez que votre enfant a avalé ou inséré une pile bouton, appelez le numéro d'urgence de votre pays si vous êtes en Europe pour obtenir rapidement un avis d'expert.
- Fuites de piles : Les piles contiennent des produits chimiques et doivent être traitées comme tout produit chimique. Prenez des précautions lors de la manipulation de produits chimiques sortis d'une pile qui fuit. Les produits chimiques des piles ne doivent en aucun cas être ingérés ni entrer en contact avec les yeux. Appelez le numéro d'urgence de votre pays si vous êtes en Europe pour obtenir rapidement un avis d'expert.

INFORMATIONS TECHNIQUES

| Ventilateur | Ventilateur RADAR CC 42" - RADAR | Ventilateur CC 52" RADAR |
|------------------------------|-------------------------------------|---|
| Modèles de ventilateurs | CT-H-3B /SKU#212879; SKU#212885 | CT-H-3B /SKU#210518; SKU#210519; SKU#212870; SKU#212883; SKU#212884 |
| Tension nominale | 220-240 V~ 50 Hz | |
| Puissance nominale (moteur) | 35 W | |
| Puissance nominale (ampoule) | N/A | |
| Piles pour télécommande | 3V CR2032 (Incluse) | |
| Poids | 4,5 kg | |
| Dimensions du cache | H : 60 mm Dia : 153 mm | |

INFORMATIONS SUR LA GARANTIE

EN EUROPE – Si vous êtes un client européen, veuillez contacter le magasin où le ventilateur a été acheté afin de faire valoir la garantie.

HINWEIS: Die Fernbedienung und der Empfänger müssen nach der Installation des Deckenventilators gekoppelt werden.

KOPPELUNG VON FERNBEDIENUNG UND EMPFÄNGER - WENN EIN GLEICHSTROMDECKENVENTILATOR AN EINEM STANDORT INSTALLIERT IST

HINWEIS: Stellen Sie sicher, dass ein einpoliger Trennschalter in die feste Verkabelung des Ventilators eingebaut wurde.

HINWEIS: Stellen Sie sicher, dass die Stromversorgung des Empfängers eingeschaltet ist, bevor Sie die Fernbedienung mit dem Empfänger koppeln.

- Schalten Sie die Spannungsversorgung des Ventilators mit dem Wandschalter aus.
- Legen Sie die Batterien in die Fernbedienung ein. Achten Sie auf die richtige Polarität der Batterien.
- Schalten Sie den Empfänger ein.
- Innerhalb von 60 Sekunden nach dem Einschalten des Ventilatorempfängers auf der Fernbedienung die Taste „“ für 5 Sekunden lang gedrückt halten.
Wenn das Gebläse mit einem Beleuchtungssatz ausgestattet ist, blinkt das Licht, um anzuzeigen, dass der Kopplungsvorgang aktiviert ist.
- Schalten Sie den Deckenventilator über die Fernbedienung ein und ändern Sie die Geschwindigkeit, um ihn auf korrekte Funktion und erfolgreiche Kopplung zu testen.
- Wenn die Koppelung nicht erfolgreich war, wiederholen Sie diese Schritte erneut.

KOPPELUNG VON FERNBEDIENUNG UND EMPFÄNGER - WENN 2 ODER MEHR WECHSELSTROMDECKENVENTILATOREN AN EINEM STANDORT INSTALLIERTEN SIND

HINWEIS: Stellen Sie sicher, dass Sie für jeden Ventilator einen einpoligen Trennschalter in der festen Verkabelung installiert haben.

- Wenn Sie zwei oder mehr Deckenventilatoren mit einer Fernbedienung steuern möchten, verfahren Sie wie im normalen Pairing-Prozess beschrieben, aber stellen Sie sicher, dass alle Wandschalter für Deckenventilatoren eingeschaltet sind.
- Wenn Sie die Deckenventilatoren mit separaten Fernbedienungen steuern möchten, verfahren Sie wie im normalen Pairing-Prozess beschrieben, aber stellen Sie sicher, dass die Wandschalter der anderen Deckenventilatoren ausgeschaltet sind. Nachdem der erste Ventilator mit der entsprechenden Fernbedienung verbunden wurde, stellen Sie den Wandschalter auf AUS und setzen Sie den normalen Pairing-Vorgang mit dem nächsten Ventilator fort.

ZURÜCKSETZEN AUF STANDARDEINSTELLUNGEN:

- Innerhalb von 60 Sekunden nach dem Einschalten des Ventilatorempfängers auf der Fernbedienung die Taste „“ für 10 Sekunden lang gedrückt halten. Nach 3 Sekunden blinkt ein Licht für den Lerncode, nach 10 Sekunden blinkt das Licht erneut zweimal und dann kehrt die Fernbedienung in den ursprünglichen Werkszustand zurück.

Tasten der Fernbedienung

 : **Taste zum Ausschalten des Ventilators**

Diese Taste zum Ausschalten des Ventilators drücken.

 : **Linkslauf-Taste**

Zum Umkehren der Laufrichtung diese Taste drücken. Zum Einschalten des Linkslaufs muss der Ventilator in Betrieb sein.

 : **Taste zum Reduzieren der Geschwindigkeit**

Drücken Sie die Taste, um die Geschwindigkeit zu verringern. Die LED-Anzeige auf der Fernbedienung zeigt die entsprechende Geschwindigkeitszahl an.

 : **Taste zum Beschleunigen der Geschwindigkeit**

Drücken Sie die Taste, um die Geschwindigkeit zu aktivieren. Die LED-Anzeige auf der Fernbedienung zeigt die entsprechende Geschwindigkeitszahl an.

 : **Taste zur Lichtsteuerung**

Drücken Sie die Taste, um das Licht ein- bzw. auszuschalten.

 : **Timer-Taste**

Drücken Sie die Taste, um die Betriebszeit des Ventilators einzustellen. Sie haben die Wahl zwischen 2h, 4h, 8h.

 : **Taste für den natürlichen Luftstrom**

Drücken Sie die Taste, um den natürlichen Luftstrom ein-/auszuschalten. (Die Ventilatorgeschwindigkeit wechselt automatisch zwischen Stufe 1 bis 6.)

REPARIEREN DER KOPPELUNG ZWISCHEN FERNBEDIENUNG UND EMPFÄNGER – WENN 1 DECKENVENTILATOR INSTALLIERT IST

- Falls nach der Installation oder während des Gebrauchs die Ansteuerung zwischen Fernbedienung und Empfänger verloren geht, müssen beide Komponenten wieder gekoppelt werden.
- Die folgenden Hinweise beschreiben Störungen während des Betriebs und Abhilfemaßnahmen zum erneuten Koppeln der Fernbedienung mit dem Empfänger.

Probleme:

- Ansteuerungsproblem – Ventilator läuft nach der Installation nur mit hoher Geschwindigkeit
- Ansteuerungsproblem – Kein Linkslauf nach der Installation
- Ansteuerungsproblem – Fernbedienung kann nicht mit dem Empfänger kommunizieren

Reparaturschritte:

- Den Hauptschalter am Deckenventilator 60 Sekunden lang ausschalten.
- Innerhalb von 60 Sekunden nach dem Einschalten des Ventilatorempfängers auf der Fernbedienung die Taste „“ für 5 Sekunden lang gedrückt halten.
- Schalten Sie den Deckenventilator über die Fernbedienung ein und probieren Sie mehrere Geschwindigkeiten aus, um den Betrieb und die korrekte Kopplung zu testen.



NACH DER MONTAGE

UNRUNDE BEWEGUNG:

HINWEIS: Deckenventilatoren laufen während des Betriebs häufig unrund, da sie auf einer Gummidichtung montiert sind. Wenn der Ventilator fest an der Decke montiert wäre, würden übermäßige Vibrationen entstehen. Eine Pendelbewegung von wenigen Zentimetern ist akzeptabel und weist nicht auf ein Problem hin.

VENTILATORUNWUCHT VERRINGERN:

Prüfen Sie bitte, ob alle Schrauben, die die Halterung fixieren, angezogen sind.

HINWEIS: Dieser Ventilator wurde im Werk präzise ausgewuchtet und muss nicht erneut ausgewuchtet werden.

GERÄUSCHE:

In einer ruhigen Umgebung (insbesondere nachts) hören Sie gelegentlich vielleicht leise Geräusche. Leichte Stromschwankungen und Frequenzsignale, die zwecks Warmwasserregulierung außerhalb der Hauptlastzeiten auf das Leitungsnetz übersprechen, können sich auf die Geräusentwicklung des Ventilatormotors auswirken. Dies ist normal. Bitte haben Sie Geduld. Nach einer „Einlaufzeit“ von 24 Stunden verschwinden die meisten durch einen neuen Ventilator erzeugten Geräusche.

Bitte beachten Sie, dass dies kein Produktfehler ist und somit nicht von der Garantie abgedeckt ist. Alle Elektromotoren sind bis zu einem gewissen Grad hörbar.

PFLEGE UND REINIGUNG

HINWEIS: Schalten Sie vor Reinigungs- und Pflegearbeiten am Ventilator immer die Stromversorgung am Hauptschalter aus.

- Die regelmäßige halbjährliche Reinigung Ihres Deckenventilators ist die einzige Wartung, die erforderlich ist. Benutzen Sie eine weiche Bürste oder ein fusselfreies Tuch, um zu verhindern, dass die Lackierung zerkratzt wird. Bitte schalten Sie die Stromversorgung aus, wenn Sie das Gerät reinigen.
- Tauchen Sie den Deckenventilator NICHT in Wasser oder andere Flüssigkeiten ein. Dadurch könnten der Motor oder die Rotorblätter beschädigt und möglicherweise ein Stromschlag verursacht werden.
- Achten Sie darauf, dass der Ventilator nicht mit organischen Lösungsmitteln oder Reinigungsmitteln in Berührung kommt.
- Wischen Sie die Rotorblätter nur mit einem feuchten Tuch OHNE organische Lösungsmittel oder Reinigungsmittel sauber.
- Der Motor ist mit einem dauergeschmierten Kugellager versehen. Er muss also nicht geschmiert werden.

BATTERIEWECHSEL FÜR DEN FERNBEDIENUNGSENDER

1. Um eine neue Batterie einzusetzen, lösen Sie die Schraube der Batteriefachabdeckung.

Hinweis: Die Schraube löst sich nicht vollständig von der Abdeckung. Trennen Sie Schraube und Abdeckung nicht mit Gewalt.

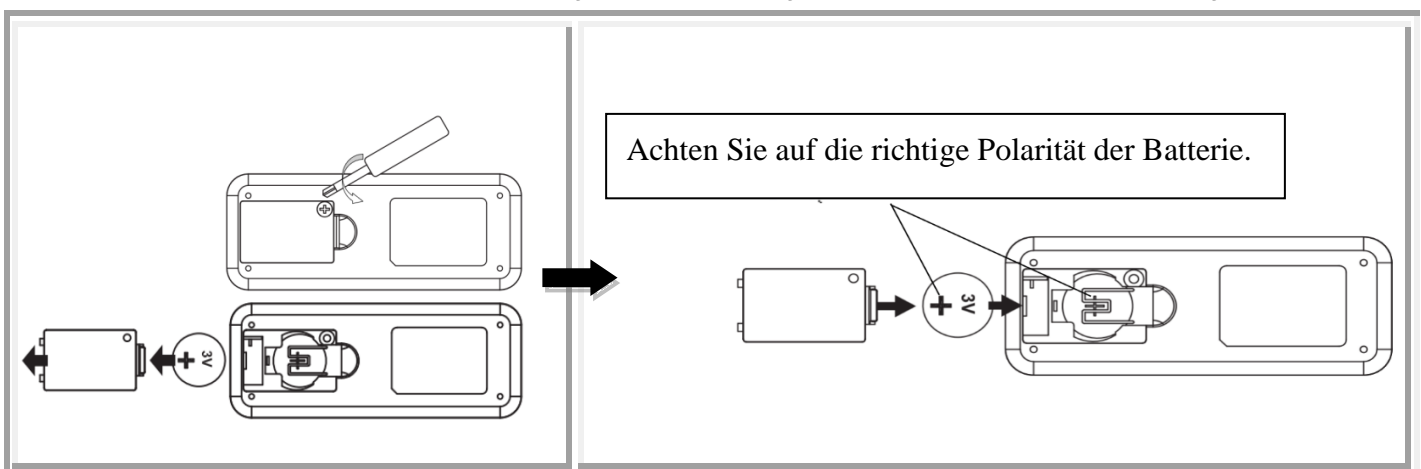

SICHERHEITSVORKEHRUNGEN FÜR BATTERIEN

- **WARNUNG** – Halten Sie neue und gebrauchte Batterien von Kindern fern.
- **VORSICHT** - Batterie nicht verschlucken – Verätzungsgefahr.
- Verwenden Sie mit dieser Deckenventilator-Fernbedienung immer eine 3V DC-Batterie vom Typ CR2032.
- Achten Sie darauf, dass die Batterien mit der richtigen Polarität eingelegt sind.
- Um Fehler beim Einsetzen oder Auswechseln der Batterien zu vermeiden, muss der Deckenventilator vom Stromnetz getrennt werden.
- Entfernen Sie die Batterien aus dem Gerät, wenn Sie es über einen längeren Zeitraum nicht benutzen.
- Die Batterien müssen aus der Fernbedienung entfernt werden, bevor sie entsorgt wird.
- Entsorgen Sie verbrauchte Batterien sofort und sicher (sodass sie von Kindern nicht gefunden werden können). Leere Batterien können weiterhin gefährlich sein. Wenden Sie sich an Ihre örtliche Gemeindeverwaltung, um die Batterie sicher zu entsorgen.
- Überprüfen Sie das Produkt regelmäßig und vergewissern Sie sich, dass der Deckel des Batteriefachs richtig befestigt ist. Wenn sich das Batteriefach nicht korrekt schließen lässt, stellen Sie den Gebrauch des Gerätes ein und halten Sie es von Kindern fern.
- Wenn Sie glauben, dass Batterien verschluckt wurden oder in einen Teil des Körpers eingeführt wurden, suchen Sie sofort einen Arzt auf. Wenn Sie den Verdacht haben, dass Ihr Kind eine Knopfzelle verschluckt hat, rufen Sie die Notrufnummer Ihres Landes an, wenn Sie sich in Europa befinden, um schnellen und fachkundigen Rat zu erhalten.
- Ausgelaufene Batterie: Die Batterie enthält Chemikalien, die wie jede andere Chemikalie behandelt werden sollten. Treffen Sie Vorsichtsmaßnahmen beim Umgang mit ausgelaufenen Batteriechemikalien. Batterieflüssigkeiten dürfen nicht in Augennähe gebracht oder verschluckt werden. Rufen Sie die Notrufnummer Ihres Landes an, wenn Sie sich in Europa befinden, um schnellen, fachkundigen Rat zu erhalten.

TECHNISCHE DATEN

| | | |
|-----------------------------|---|---|
| Ventilator | 42 Zoll RADAR Gleichstromventilator - RADAR | 52 Zoll RADAR Gleichstromventilator |
| Ventilatormodelle | CT-H-3B /SKU#212879; SKU#212885 | CT-H-3B /SKU#210518; SKU#210519; SKU#212870; SKU#212883; SKU#212884 |
| Nennspannung | 220 - 240 VAC, 50 Hz | |
| Nennleistung (Motor) | 35 W | |
| Nennleistung (Lampe) | K.A. | |
| Batterien für Fernbedienung | 3V CR2032 (enthalten) | |
| Gewicht | 4,5 kg | |
| Maße der Konsole | H: 60 mm Durchmesser: 153 mm | |

GARANTIEINFORMATIONEN

IN EUROPA – Wenn Sie ein europäischer Kunde sind, wenden Sie sich bitte an das Geschäft, in dem der Ventilator gekauft wurde, um Garantieleistungen in Anspruch zu nehmen.

ΣΗΜΕΙΩΣΗ: Μετά την εγκατάσταση του ανεμιστήρα οροφής, θα πρέπει να πραγματοποιήσετε ζεύξη του τηλεχειριστηρίου με τον δέκτη.

ΣΥΖΕΥΞΗ ΤΗΛΕΧΕΙΡΙΣΤΗΡΙΟΥ ΚΑΙ ΔΕΚΤΗ – ΟΤΑΝ ΕΧΕΙ ΕΓΚΑΤΑΣΤΑΘΕΙ 1 ΑΝΕΜΙΣΤΗΡΑΣ ΟΡΟΦΗΣ DC ΣΤΟΝ ΧΩΡΟ

ΣΗΜΕΙΩΣΗ: Βεβαιωθείτε ότι έχει εγκατασταθεί μονοπολικός διακόπτης αποσύνδεσης στη σταθερή καλωδίωση του ανεμιστήρα.

ΣΗΜΕΙΩΣΗ: Βεβαιωθείτε ότι έχετε ενεργοποιήσει το δέκτη πριν από τη σύζευξη του τηλεχειριστηρίου με το δέκτη.

- Απενεργοποιήστε την παροχή ρεύματος του ανεμιστήρα από τον επιτοίχιο διακόπτη ON/OFF.
- Τοποθετήστε τις μπαταρίες στο τηλεχειριστήριο. Βεβαιωθείτε ότι οι πόλοι της μπαταρίας είναι προσανατολισμένοι σωστά.
- Ενεργοποιήστε το δέκτη.
- Πατήστε και διατηρήστε πατημένο για 5 δευτερόλεπτα το κουμπί «» του τηλεχειριστηρίου εντός 60 δευτερολέπτων από τη στιγμή που θα ενεργοποιήσετε το δέκτη του ανεμιστήρα οροφής.
Αν ο ανεμιστήρας διαθέτει φωτιστικό, το φως θα αναβοσβήσει για να δείξει ότι έχει ενεργοποιηθεί η διαδικασία σύζευξης.
- Ενεργοποιήστε τον ανεμιστήρα και αλλάξτε την ταχύτητα του ανεμιστήρα οροφής από το τηλεχειριστήριο, για να ελέγξετε αν λειτουργεί σωστά και αν έχει γίνει σωστά η σύζευξη.
- Αν η σύζευξη δεν ήταν επιτυχής, επαναλάβετε τα παραπάνω βήματα.

ΣΥΖΕΥΞΗ ΤΗΛΕΧΕΙΡΙΣΤΗΡΙΟΥ ΚΑΙ ΔΕΚΤΗ – ΟΤΑΝ ΕΧΟΥΝ ΕΓΚΑΤΑΣΤΑΘΕΙ 2 Ή ΠΕΡΙΣΣΟΤΕΡΟΙ ΑΝΕΜΙΣΤΗΡΕΣ ΟΡΟΦΗΣ DC ΣΤΟΝ ΙΔΙΟ ΧΩΡΟ

ΣΗΜΕΙΩΣΗ: Βεβαιωθείτε ότι έχει εγκατασταθεί μονοπολικός διακόπτης αποσύνδεσης στη σταθερή καλωδίωση του κάθε ανεμιστήρα.

- Αν θέλετε να ελέγξετε 2 ή περισσότερους ανεμιστήρες οροφής με ένα τηλεχειριστήριο, ακολουθήστε τη διαδικασία που περιγράφεται για την κανονική διαδικασία ζεύξης αλλά εξασφαλίστε ότι όλοι οι διακόπτες τοίχου ανεμιστήρων οροφής είναι ενεργοποιημένοι.
- Εάν θέλετε να τους ελέγχετε με ξεχωριστά τηλεχειριστήρια, ακολουθήστε τη διαδικασία που περιγράφεται στην κανονική διαδικασία ζεύξης αλλά εξασφαλίστε ότι όλοι οι διακόπτες τοίχου ανεμιστήρων οροφής είναι απενεργοποιημένοι. Μετά τη ζεύξη του πρώτου ανεμιστήρα, απενεργοποιήστε τον διακόπτη τοίχου και συνεχίστε την κανονική διαδικασία ζεύξης με τον επόμενο ανεμιστήρα.

ΕΠΑΝΑΦΟΡΑ ΠΡΟΕΠΙΛΕΓΜΕΝΩΝ ΡΥΘΜΙΣΕΩΝ:

- Πατήστε και διατηρήστε πατημένο για 10 δευτερόλεπτα το κουμπί «» του τηλεχειριστηρίου εντός 60 δευτερολέπτων από τη στιγμή που θα ενεργοποιήσετε το δέκτη του ανεμιστήρα οροφής. Μετά από 3 δευτερόλεπτα θα αναβοσβήσει μια λυχνία για τον κωδικό προγραμματισμού. Μετά από 10 δευτερόλεπτα θα αναβοσβήσει πάλι δύο φορές η λυχνία και στη συνέχεια το τηλεχειριστήριο θα επιστρέψει στην αρχική εργοστασιακή ρύθμιση.

Κουμπιά τηλεχειριστήριου

 : Κουμπί απενεργοποίησης ανεμιστήρα

Πατήστε το κουμπί για να απενεργοποιήσετε τον ανεμιστήρα

 : Κουμπί αντίστροφης λειτουργίας

Πατήστε το κουμπί για να ενεργοποιήσετε την αντίστροφη λειτουργία. Ο ανεμιστήρας πρέπει να λειτουργεί για να ενεργοποιηθεί η αντίστροφη λειτουργία.

 : Κουμπί διακοπής ταχύτητας

Πατήστε το κουμπί για να ενεργοποιήσετε τη μείωση ταχύτητας, η ένδειξη LED στο τηλεχειριστήριο θα προβάλλει την αντίστοιχη τιμή ταχύτητας.

 : Πλήκτρο αύξησης ταχύτητας

Πατήστε το κουμπί για να ενεργοποιήσετε την αύξηση της ταχύτητας. Η ένδειξη LED στο τηλεχειριστήριο θα προβάλλει την αντίστοιχη τιμή ταχύτητας.

 : Κουμπί ελέγχου φωτός

Πατήστε το κουμπί για να αναβοσβήσετε το φως.

 : Κουμπί ρύθμισης χρονοδιακόπτη

Πατήστε το κουμπί για να ρυθμίσετε το χρόνο λειτουργίας του ανεμιστήρα, οι τιμές χρονοδιακόπτη είναι 2H, 4H, 8H

 : Κουμπί φυσικού αέρα

Πατήστε το κουμπί για να ενεργοποιήσετε/απενεργοποιήσετε τον φυσικό αέρα (Αυτόματος κύκλος ταχύτητας ανεμιστήρα μεταξύ ταχύτητας 1 έως 6)

ΑΠΟΚΑΤΑΣΤΑΣΗ ΤΗΣ ΣΥΖΕΥΞΗΣ ΤΗΛΕΧΕΙΡΙΣΤΗΡΙΟΥ ΚΑΙ ΔΕΚΤΗ – ΟΤΑΝ ΕΧΕΙ ΕΓΚΑΤΑΣΤΑΘΕΙ 1**ΑΝΕΜΙΣΤΗΡΑΣ ΟΡΟΦΗΣ**

- Αν χαθεί ο έλεγχος του δέκτη από το τηλεχειριστήριο μετά την εγκατάσταση ή κατά τη λειτουργία του ανεμιστήρα, θα πρέπει να αποκαταστήσετε τη σύζευξη.
- Παρακάτω αναφέρονται οι ενδείξεις αποσύζευξης κατά τη λειτουργία και η μέθοδος αποκατάστασης της σύζευξης ανάμεσα στο τηλεχειριστήριο και τον δέκτη.

Ενδείξεις:

- Απώλεια ελέγχου - Ο ανεμιστήρας λειτουργεί μόνο στην υψηλή ταχύτητα μετά την εγκατάσταση.
- Απώλεια ελέγχου - Ο ανεμιστήρας δεν λειτουργεί αντίστροφα μετά την εγκατάσταση.
- Απώλεια ελέγχου - Το τηλεχειριστήριο δεν επικοινωνεί με τον δέκτη.

Βήματα αποκατάστασης:

- Απενεργοποιήστε τον ανεμιστήρα οροφής από τον γενικό διακόπτη για 60 δευτερόλεπτα.
- Πατήστε και διατηρήστε πατημένο για 5 δευτερόλεπτα το κουμπί «» του τηλεχειριστηρίου εντός 60 δευτερολέπτων από τη στιγμή που θα ενεργοποιήσετε το δέκτη του ανεμιστήρα οροφής.
- Ενεργοποιήστε τον ανεμιστήρα οροφής και αλλάξτε την ταχύτητα του ανεμιστήρα από το τηλεχειριστήριο, για να ελέγξετε εάν λειτουργεί σωστά και εάν έχει γίνει σωστά η ζεύξη



ΚΑΤΟΠΙΝ ΕΓΚΑΤΑΣΤΑΣΗΣ

ΚΛΥΔΩΝΙΣΜΟΣ: ΣΗΜΕΙΩΣΗ: Οι ανεμιστήρες οροφής έχουν την τάση να κινούνται κατά τη διάρκεια της λειτουργίας επειδή είναι στερεωμένοι πάνω σε ελαστική ροδέλα. Αν ο ανεμιστήρας ήταν στερεωμένος στην οροφή επάνω σε άκαμπτα στοιχεία, αυτό θα προκαλούσε υπερβολικές δονήσεις. Η μετακίνηση κατά μερικά εκατοστά είναι αποδεκτή και ΔΕΝ συνιστά πρόβλημα.

ΓΙΑ ΝΑ ΠΕΡΙΟΡΙΣΕΤΕ ΤΟΝ ΚΛΥΔΩΝΙΣΜΟ ΤΟΥ ΑΝΕΜΙΣΤΗΡΑ:

Ελέγξτε όλες τις βίδες που συγκρατούν το στήριγμα τοποθέτησης.

ΣΗΜΕΙΩΣΗ: Αυτός ο ανεμιστήρας έχει ισοσταθμιστεί με ακρίβεια στο εργοστάσιο και δεν χρειάζεται να ισοσταθμιστεί ξανά.

ΘΟΡΥΒΟΣ: Όταν επικρατεί ησυχία (ιδιαίτερα τη νύχτα), ενδέχεται να ακούσετε σποραδικά μικρούς θορύβους. Μικρές διακυμάνσεις της έντασης ρεύματος και παρεμβολές σημάτων συχνότητας στο ηλεκτρικό κύκλωμα θέρμανσης νερού εκτός ωρών αιχμής μπορεί να αλλάξουν το θόρυβο του μοτέρ του ανεμιστήρα. Αυτό είναι φυσιολογικό. Περιμένετε ένα 24ωρο ώσπου να εξομαλυνθεί η λειτουργία του ανεμιστήρα. Οι περισσότεροι θόρυβοι που ακούγονται όταν λειτουργεί για πρώτη φορά ο ανεμιστήρας θα εξαφανιστούν μετά από αυτό το διάστημα.

Αυτό δεν αποτελεί ελάττωμα του προϊόντος και ως τέτοιο δεν καλύπτεται από την εγγύηση – όλοι οι ηλεκτρικοί κινητήρες εκπέμπουν κάποιο θόρυβο.

ΦΡΟΝΤΙΔΑ ΚΑΙ ΚΑΘΑΡΙΣΜΟΣ

ΣΗΜΕΙΩΣΗ: Απενεργοποιείτε πάντοτε τον ανεμιστήρα από το διακόπτη προτού να πραγματοποιήσετε εργασίες συντήρησης ή καθαρισμού.

- Η μόνη συντήρηση που απαιτεί ο ανεμιστήρας οροφής είναι ο περιοδικός καθαρισμός του κάθε 6 μήνες. Χρησιμοποιήστε μια μαλακή βούρτσα ή ένα πανί που δεν αφήνει χνούδι για να μη χαράξετε τη βαφή. Απενεργοποιείτε πάντοτε τον ανεμιστήρα από το διακόπτη πριν τον καθαρισμό.
- Μη μουλιάζετε και μη βυθίζετε τον ανεμιστήρα οροφής σε νερό ή άλλα υγρά. Μπορεί να υποστεί ζημιά το μοτέρ ή τα πτερύγια, ενώ αυξάνεται ο κίνδυνος ηλεκτροπληξίας.
- Προσέξτε να μην έρθει σε επαφή ο ανεμιστήρας με οργανικούς διαλύτες ή καθαριστικά.
- Για να καθαρίσετε τα πτερύγια του ανεμιστήρα, χρησιμοποιείτε μόνο ένα καθαρό νωπό πανί, χωρίς οργανικούς διαλύτες ή καθαριστικά.
- Το μοτέρ διαθέτει ένα ένσφαιρο έδρανο μόνιμης λίπανσης, οπότε δεν απαιτεί καμία λίπανση.

ΑΝΤΙΚΑΤΑΣΤΑΣΗ ΜΠΑΤΑΡΙΑΣ ΓΙΑ ΤΟ ΤΗΛΕΧΕΙΡΙΣΤΗΡΙΟ

1. Για να τοποθετήσετε μια νέα μπαταρία λασκάρτε τη βίδα από το κάλυμμα χώρου μπαταριών.

Σημείωση: Η βίδα είναι τοποθετημένη στο κάλυμμα. Μην αποσυνδέετε με δύναμη τη βίδα και το κάλυμμα.

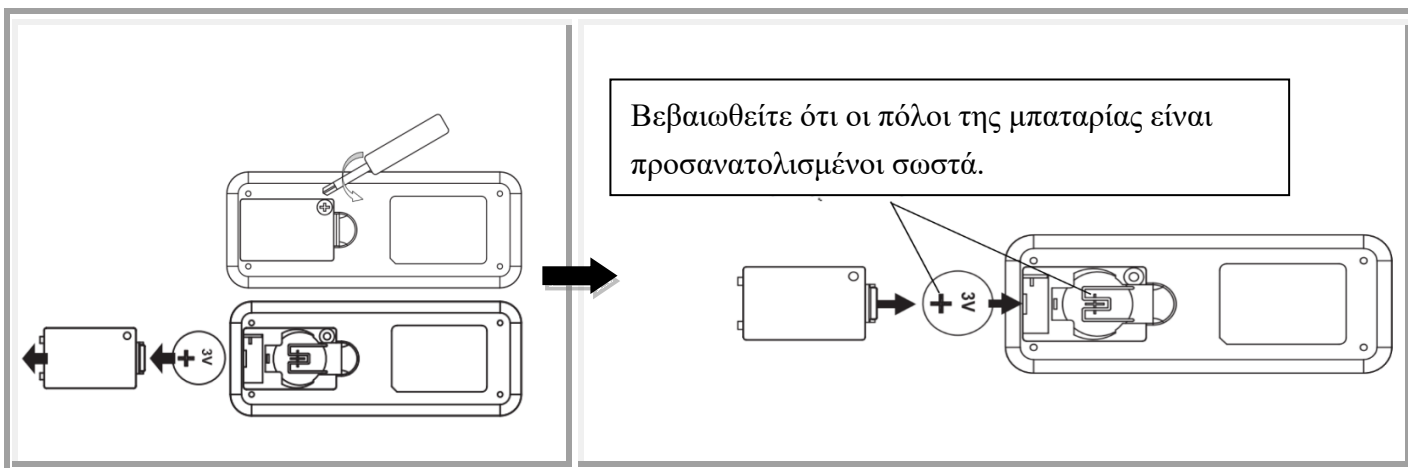

ΠΡΟΦΥΛΑΞΕΙΣ ΑΣΦΑΛΕΙΑΣ ΓΙΑ ΤΗΝ ΜΠΑΤΑΡΙΑ

- **ΠΡΟΕΙΔΟΠΟΙΗΣΗ** – Φυλάσσετε τις νέες και τις χρησιμοποιημένες μπαταρίες μακριά από παιδιά.
- **ΠΡΟΣΟΧΗ** – Μην καταπίνετε τις μπαταρίες—Κίνδυνος χημικού εγκαύματος.
- Να χρησιμοποιείτε πάντα μπαταρίες τύπου 3V CR2032 DC στο τηλεχειριστήριο αυτού του ανεμιστήρα οροφής.
- Τοποθετήστε τις μπαταρίες με τη σωστή πολικότητα.
- Για να μην τεθεί κατά λάθος σε λειτουργία ο ανεμιστήρας κατά την εισαγωγή ή την αντικατάσταση των μπαταριών, πρέπει να αποσυνδέσετε τον ανεμιστήρα οροφής από την παροχή ρεύματος.
- Αφαιρείτε τις μπαταρίες από το προϊόν, εφόσον δεν πρόκειται να χρησιμοποιηθεί για μεγάλο διάστημα.
- Οι μπαταρίες πρέπει να αφαιρούνται από το τηλεχειριστήριο προτού το απορρίψετε.
- Απορρίψτε τις χρησιμοποιημένες μπαταρίες αμέσως και με ασφάλεια (έτσι ώστε να μην μπορούν να τις βρουν τα παιδιά). Οι άδειες μπαταρίες παραμένουν επικίνδυνες. Επικοινωνήστε με την τοπική δημοτική αρχή σχετικά με την ασφαλή απόρριψη της μπαταρίας.
- Ελέγχετε τακτικά το προϊόν για να βεβαιωθείτε ότι το καπάκι της θήκης μπαταριών είναι καλά ασφαλισμένο. Εάν δεν κλείνει καλά το καπάκι της θήκης μπαταριών, σταματήστε να χρησιμοποιείτε το προϊόν και φυλάξτε το μακριά από τα παιδιά.
- Αν πιστεύετε ότι κάποιος έχει καταπιεί μπαταρίες ή έχει τοποθετήσει μπαταρίες σε οποιοδήποτε μέρος του σώματός του, απευθυνθείτε αμέσως σε γιατρό. Αν υποπτεύεστε ότι το παιδί σας έχει καταπιεί μπαταρία-κουμπί ή έχει τοποθετήσει την μπαταρία μέσα στο σώμα του, καλέστε τις πρώτες βοήθειες στη χώρα σας, εάν βρίσκεστε στην Ευρώπη, για άμεση παροχή εξειδικευμένων συμβουλών.
- Διαρροές μπαταρίας: Η μπαταρίες περιέχουν χημικές ουσίες και πρέπει να τις μεταχειρίζεστε όπως όλες τις χημικές ουσίες. Λαμβάνετε προληπτικά μέτρα κατά τον χειρισμό χημικών που έχουν διαρρεύσει από μπαταρίες. Μην καταπίνετε χημικά υγρά μπαταριών και μην αγγίζετε τα μάτια σας με χημικά μπαταριών. Καλέστε τις πρώτες βοήθειες στη χώρα σας, εάν βρίσκεστε στην Ευρώπη, για άμεσες εξειδικευμένες συμβουλές.

ΤΕΧΝΙΚΑ ΧΑΡΑΚΤΗΡΙΣΤΙΚΑ

| Ανεμιστήρας | Ανεμιστήρας 42" RADAR DC - RADAR | Ανεμιστήρας 52" RADAR DC |
|------------------------------|-------------------------------------|---|
| Μοντέλα ανεμιστήρα | CT-H-3B /SKU#212879; SKU#212885 | CT-H-3B /SKU#210518; SKU#210519; SKU#212870; SKU#212883; SKU#212884 |
| Ονομαστική τάση | 220-240V~ 50Hz | |
| Ονομαστική ισχύς (μοτέρ) | 35W | |
| Ονομαστική ισχύς (λαμπτήρας) | N/A | |
| Μπαταρία τηλεχειριστηρίου | 3V CR2032 (περιλαμβάνεται) | |
| Βάρος | 4,5 κιλά | |
| Διαστάσεις ροζέτας | Υ: 60 χιλ. Διάμ.: 153 χιλ. | |

ΠΛΗΡΟΦΟΡΙΕΣ ΓΙΑ ΤΗΝ ΕΓΓΥΗΣΗ

ΣΤΗΝ ΕΥΡΩΠΗ – Εάν είστε πελάτης από την Ευρώπη, απευθυνθείτε στο κατάστημα λιανικής όπου αγοράσατε τον ανεμιστήρα, για σέρβις στο πλαίσιο της εγγύησης.

MEGJEGYZÉS: A távirányítót és a vevőegységet a mennyezeti ventilátor telepítése után párosítani kell.

TÁVIRÁNYÍTÓ ÉS VEVŐEGYSÉG PÁROSÍTÁSA – HA 1 DC MENNYEZETI VENTILÁTOR VAN FELSZERELVE EGY HELYISÉGBEN

MEGJEGYZÉS: Győződjön meg arról, hogy egy egypólusú leválasztó kapcsolót szerelt be a ventilátor rögzített vezetékébe.

MEGJEGYZÉS: A távirányító és a vevőegység párosítása előtt győződjön meg arról, hogy a vevőegység áramellátása BE van-e kapcsolva.

- Kapcsolja KI a ventilátor áramellátását a fali be-/kikapcsolóval.
- Helyezze be az elemeket a távirányítóba. Kérjük, győződjön meg arról, hogy az akkumulátor polaritása megfelelő-e.
- Kapcsolja BE a vevőegység áramellátását.
- Nyomja meg és tartsa lenyomva a távirányító „” gombját 5 másodpercig a mennyezeti ventilátor vevőegységének bekapcsolását követő 60 másodpercen belül.
Ha a ventilátorhoz lámpakészlet van felszerelve, akkor a lámpa villog, amely azt jelzi, hogy a párosítási folyamat aktiválódott.
- Kapcsolja BE a ventilátort, és módosítsa a mennyezeti ventilátor sebességét a távirányítóval, hogy ellenőrizze a működést és a sikeres párosítást.
- Ha a párosítás sikertelen, ismétlje meg ezeket a lépéseket.

TÁVIRÁNYÍTÓ ÉS VEVŐEGYSÉG PÁROSÍTÁSA – HA 2 VAGY TÖBB DC MENNYEZETI VENTILÁTOR VAN FELSZERELVE EGY HELYISÉGBEN

MEGJEGYZÉS: Győződjön meg arról, hogy egy egypólusú leválasztó kapcsolót szerelt be minden ventilátor rögzített vezetékébe.

- Ha 2 vagy több mennyezeti ventilátort szeretne vezérelni egy távirányítóval, akkor végezze el a szokásos párosítási folyamatban leírtakat, de ellenőrizze, hogy az összes mennyezeti ventilátor fali kapcsolója BE van-e kapcsolva.
- Ha külön távirányítókkal szeretné vezérelni őket, akkor végezze el a szokásos párosítási folyamatban leírtakat, de ellenőrizze, hogy az összes mennyezeti ventilátor fali kapcsolója KI van-e kapcsolva. Az első ventilátor párosítása után kapcsolja KI a fali kapcsolót, és folytassa a normál párosítási folyamatot a következő ventilátorral.

VISSZAÁLLÍTÁS ALAPÉRTELMEZETTRE:

- Nyomja meg és tartsa lenyomva a távirányító „” gombját 10 másodpercig a mennyezeti ventilátor vevőegységének bekapcsolását követő 60 másodpercen belül. 3 másodperc múlva a kód tanulás jelzőlámpa villog, 10 másodperc múlva ismét kétszer villog, majd a távirányító visszatér az eredeti gyári állapotba

AIRFUSION RADAR – TÁVIRÁNYÍTÓ

Távírányító gombok

 : **Ventilátor kikapcsoló gomb**

A ventilátor kikapcsolásához érintse meg a gombot.

 : **Irányváltó funkció gomb**

Az irányváltó funkció bekapcsolásához nyomja meg a hátrafelé működés gombot. Az irányváltó funkció aktiválásához a ventilátornak működnie kell.

 : **Lassítás gomb**

Nyomja meg a gombot a sebesség csökkentésének aktiválásához. A távvezérlőn lévő LED kijelzőn megjelenik a megfelelő sebesség száma.

 : **Gyorsítás gomb**

Nyomja meg a gombot a sebesség növelésének aktiválásához. A távvezérlőn lévő LED kijelzőn megjelenik a megfelelő sebesség száma.

 : **Világítás szabályozó gomb**

Nyomja meg a gombot a világítás be-/kikapcsolásához.

 : **Időzítő beállítása gomb**

Nyomja meg a gombot a ventilátor működési idejének beállításához, az időzítés 2 óra, 4 óra, 8 óra

 : **Természetes szél gomb**

Nyomja meg a gombot a természetes szél be-/kikapcsolásához (a ventilátor sebessége automatikus ciklus 1 és 6 sebesség között)

A TÁVIRÁNYÍTÓ ÉS A VEVŐEGYSÉG PÁROSÍTÁSÁNAK JAVÍTÁSA – HA 1 MENNYEZETI VENTILÁTOR VAN FELSZERELVE

- Ha a távirányító és a vevőegység elveszíti az irányítást szerelés vagy használat közben, a távirányító és a vevőegység párosítását ki kell javítani.
- Az alábbiakban ismertetjük a működési hibákat, valamint a távirányító és a vevőegység párosításának javítási lépéseit.

A hiba leírása:

- Az irányítás elvesztése – A ventilátor csak a felszerelés után működik nagy sebességgel
- Az irányítás elvesztése – A felszerelés után nincs visszafordító funkció
- Az irányítás elvesztése – A távirányító nem tud kommunikálni a vevőegységgel

Javítás lépései:

- A. Kapcsolja KI a mennyezeti ventilátort 60 másodpercre.
- B. Nyomja meg és tartsa lenyomva a távirányító „” gombját 5 másodpercig a mennyezeti ventilátor vevőegységének bekapcsolását követő 60 másodpercen belül.
- C. Kapcsolja BE, és módosítsa a mennyezeti ventilátor sebességét a távirányítóval, hogy ellenőrizze a működést és a sikeres



FELSZERELÉS UTÁN

KILENGÉS:

MEGJEGYZÉS: a mennyezeti ventilátorok hajlamosak elmozdulni működés közben, mivel gumi kábelgyűrűre vannak felszerelve. Ha a ventilátort mereven rögzítenék a mennyezetre, az túlzott vibrációt okozna. Néhány centiméteres mozgás teljesen elfogadható, és NEM utal semmi problémára.

A VENTILÁTOR KILENGÉSÉNEK CSÖKKENTÉSÉHEZ:

Ellenőrizzen minden csavart, amely a tartókonzolt rögzíti.

MEGJEGYZÉS: Ezt a ventilátort gyárilag precízen kiegyensúlyozták, és nem kell újra kiegyensúlyozni.

ZAJ:

Amikor csend van (főleg éjszaka), időnként kisebb zajokat hallhat. Enyhe teljesítmény-ingadozások és frekvenciajelek az elektromosságban a csúcsidőn kívüli melegvíz szabályozáshoz megváltoztathatják a ventilátormotor hangját. Ez normális. Kérjük, hagyjon 24 órás „beállási” időszakot, az új ventilátorral kapcsolatos legtöbb zaj megszűnik ezen idő alatt.

Kérjük, vegye figyelembe, hogy ez nem termékhiba, és ezért nem vonatkozik rá a garancia – Valamennyi villanymotor hallható bizonyos mértékig.

ÁPOLÁS ÉS TISZTÍTÁS

MEGJEGYZÉS: Mindig kapcsolja KI a tápfeszültséget a főkapcsolóval, mielőtt bármilyen karbantartást végez, vagy megkísérli megtisztítani a ventilátort.

- Az egyetlen rendszeres karbantartási igény, hogy a mennyezeti ventilátort 6 havonta meg kell tisztítani. Használjon puha ecsetet vagy szőszmentes ruhát, nehogy megkarcolja a festéket. Kérjük, kapcsolja ki az áramellátást, amikor ezt teszi.
- Ne áztassa vagy merítse a mennyezeti ventilátort vízbe vagy más folyadékba. Ez károsíthatja a motort vagy a késeket, és áramütést okozhat.
- Ügyeljen arra, hogy a ventilátor ne érintkezzen szerves oldószerekkel vagy tisztítószerekkel.
- A ventilátorlapot tisztításnál csak nedves, tiszta ruhával törölje le, NEM szerves oldószerekkel vagy tisztítószerekkel.
- A motor állandó kenésű golyóscsapágyas, így nincs szükség olajozásra.

ELEM CSERÉJE A TÁVIRÁNYÍTÓBAN

1. Az új elem cseréjéhez lazítsa meg az elemtartó fedél csavarját.

Megjegyzés: A csavar nem jön le fedeléről. Ne feszítse szét a csavart és fedelet.

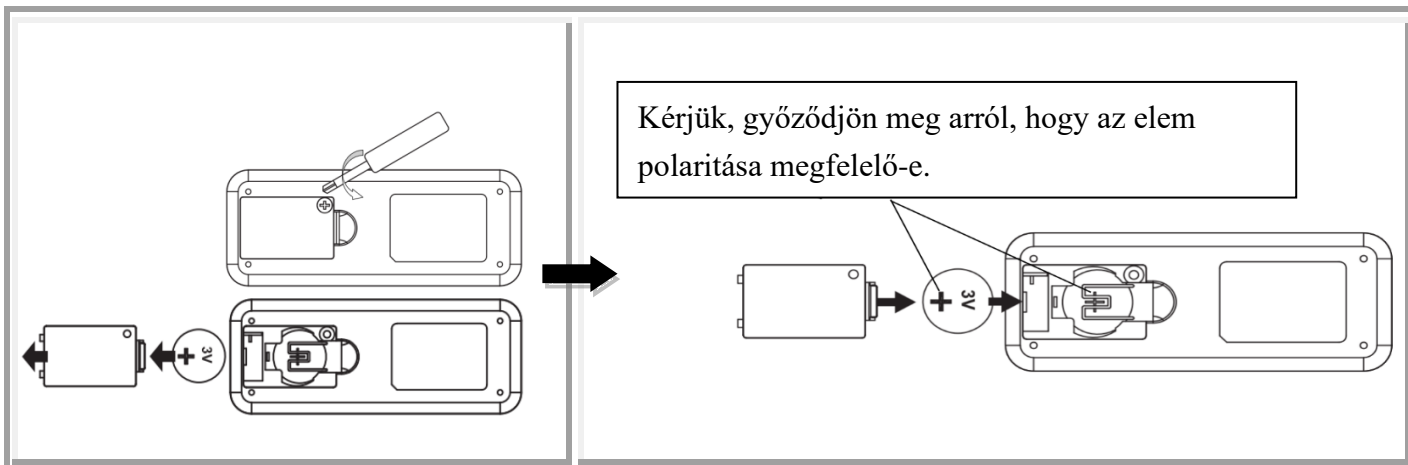

AZ ELEMRE VONATKOZÓ BIZTONSÁGI ÓVINTÉZKEDÉSEK

- **FIGYELMEZTETÉS** – Az új és használt elemeket tartsa távol a gyermekektől.
- **VIGYÁZAT** – Ne nyelje le az akkumulátort – Kémiai égés veszélye.
- Mindig 3 V CR2032 DC elemet használjon ehhez a mennyezeti ventilátor távirányítóhoz.
- Ellenőrizze, hogy az elemek megfelelő polaritással vannak-e behelyezve.
- Az elem behelyezése vagy cseréje során a téves működés elkerülése érdekében ezt a mennyezeti ventilátort le kell választani a hálózatról.
- Ha hosszabb ideig nem használja a terméket, akkor vegye ki az elemeket.
- Az elemeket ki kell venni a távirányítóból, mielőtt kicserélné.
- A lemerült elemeket haladéktalanul és biztonságosan ártalmatlanítsa (hogy a gyerekek ne tudják megtalálni). Az elemek továbbra is veszélyesek lehetnek. Az akkumulátor biztonságos ártalmatlanítása érdekében forduljon a helyi önkormányzathoz.
- Rendszeresen ellenőrizze a terméket, és győződjön meg arról, hogy az elemtartó fedele megfelelően rögzítve van-e. Amennyiben az elemtartó nem zár biztonságosan, akkor ne használja a terméket, és gyermekektől tartsa távol.
- Amennyiben úgy gondolja, hogy lenyelték az elemeket, vagy a test bármely részébe kerültek, akkor azonnal forduljon orvoshoz. Ha arra gyanakszik, hogy gyermeke lenyelt, vagy a szájába vett egy gombelemet, akkor a gyors, szakértői tanácsért hívja országa segélyhívó számát, ha Európában tartózkodik.
- Elem szivárgása: Az elem vegyszereket tartalmaz, és úgy kell kezelni, mint bármely vegyszert. Tegyen óvintézkedéseket a szivárgó elem vegyszereinek kezelésekor. Az elem vegyszerei nem kerülhetnek szem közelébe, és nem szabad lenyelni. A gyors, szakértői tanácsért hívja országa segélyhívó számát, ha Európában tartózkodik.

MŰSZAKI INFORMÁCIÓ

| | | |
|-------------------------------|------------------------------------|---|
| Ventilátor | 42" RADAR DC ventilátor – RADAR | 52" RADAR DC ventilátor |
| Ventilátor modellek | CT-H-3B /SKU#212879; SKU#212885 | CT-H-3B /SKU#210518; SKU#210519; SKU#212870; SKU#212883; SKU#212884 |
| Névleges feszültség | 220–240 V~ 50 Hz | |
| Névleges teljesítmény (motor) | 35 W | |
| Névleges teljesítmény (lámpa) | N/A | |
| Elem a távirányítóhoz | 3 V CR2032 (tartozék) | |
| Súly | 4,5 kg | |
| Védőtető méretei | M: 60 mm Átm.: 153 mm | |

GARANCIA INFORMÁCIÓK

EURÓPÁBAN – Ha Ön európai vásárló, kérjük, lépjen kapcsolatba azzal a kiskereskedelmi üzlettel, ahol a ventilátort vásárolta a garanciális szolgáltatások miatt.

NOTA: dopo aver installato il ventilatore, è necessario abbinare il telecomando al ricevitore.

ABBINAMENTO DEL TELECOMANDO AL RICEVITORE – QUANDO IN 1 POSIZIONE È INSTALLATO 1 VENTILATORE A SOFFITTO CC

NOTA: assicurarsi che l'impianto elettrico che alimenta il ventilatore sia protetto da un interruttore differenziale unipolare.

NOTA: assicurarsi che il ricevitore sia acceso prima di iniziare la procedura di abbinamento.

- Disattivare l'alimentazione del ventilatore.
- Inserire la batteria nel telecomando. Assicurarsi che la polarità della batteria sia corretta.
- Attivare l'alimentazione del ricevitore.
- Premere e tenere premuto il pulsante “

ABBINAMENTO DEL TELECOMANDO AL RICEVITORE – QUANDO IN UNA POSIZIONE SONO PRESENTI 2 O PIÙ VENTILATORI A SOFFITTO CC

NOTA: assicurarsi che l'impianto elettrico che alimenta ciascun ventilatore sia protetto da un interruttore differenziale unipolare.

- Se si desidera controllare 2 o più ventilatori a soffitto con un solo telecomando, seguire i passaggi della procedura di abbinamento ma assicurarsi che tutti gli interruttori dei ventilatori siano in posizione di accensione.
- Se si desidera controllarli con telecomandi diversi, seguire i passaggi della procedura di abbinamento ma assicurarsi che gli interruttori degli altri ventilatori siano in posizione di spegnimento. Dopo aver abbinato il primo ventilatore, portare l'interruttore in posizione di spegnimento e seguire i passaggi della procedura di abbinamento per il ventilatore successivo.

RIPRISTINO DEL TELECOMANDO:

- Premere e tenere premuto il pulsante “

78 | Page

Pulsanti del telecomando

 : **Pulsante di spegnimento della ventola**

Premere questo pulsante per spegnere il ventilatore.

 : **Pulsante inversione**

Premere questo pulsante per invertire la direzione di rotazione. Il ventilatore deve essere in funzione per attivare l'inversione.

 : **Pulsante riduzione velocità**

Premere il pulsante per abbassare la velocità, l'indicatore LED sul telecomando visualizzerà il numero di velocità corrispondente.

 : **Pulsante aumento velocità**

Premere il pulsante per aumentare la velocità, l'indicatore LED sul telecomando visualizzerà il numero di velocità corrispondente.

 : **Pulsante di controllo della luce**

Premere questo pulsante per accendere o spegnere la luce.

 : **Pulsante di impostazione del timer**

Premere il pulsante per impostare l'orario di funzionamento del ventilatore, il timer è 2H, 4H, 8H

 : **Pulsante ventilazione naturale**

Premere il pulsante per accendere/spegnere la ventilazione naturale (il ciclo automatico della velocità del ventilatore va dalla velocità 1 alla 6)

NUOVO ABBINAMENTO DEL TELECOMANDO AL RICEVITORE – QUANDO È INSTALLATO 1 VENTILATORE A SOFFITTO

- Se il telecomando e il ricevitore si scollegano durante l'installazione o l'utilizzo, è necessario abbinarli nuovamente.
- Di seguito sono elencati i sintomi dello scollegamento e i passaggi per effettuare nuovamente l'abbinamento.

Sintomi

- Perdita di controllo: il ventilatore funziona esclusivamente alla massima velocità dopo l'installazione.
- Perdita di controllo: non è possibile attivare la funzione di inversione della rotazione dopo l'installazione.
- Perdita di controllo: il telecomando non comunica con il ricevitore.

Procedura di abbinamento

- Disattivare l'alimentazione del ventilatore per 60 secondi.
- Premere e tenere premuto il pulsante “” sul telecomando per 5 secondi entro 60 secondi dall'accensione del ricevitore del ventilatore a soffitto.
- Accendere il ventilatore a soffitto e modificarne la velocità usando il telecomando per verificare il corretto funzionamento e che l'abbinamento sia avvenuto correttamente.



DOPO L'INSTALLAZIONE

VIBRAZIONE NOTA: i ventilatori a soffitto tendono a muoversi durante il funzionamento perché sono fissati a una rondella in gomma. Se il ventilatore è fissato rigidamente al soffitto vibrerà in modo eccessivo. Un movimento di pochi centimetri è normale e NON è sintomo di alcun malfunzionamento.

PER RIDURRE LE VIBRAZIONI DEL VENTILATORE

Controllare che tutte le viti che fissano la staffa di supporto siano avvitate saldamente.

NOTA: questo ventilatore è stato calibrato in fabbrica e non necessita di essere ricalibrato.

RUMORE Quando l'ambiente è silenzioso (in particolare durante le ore notturne), il ventilatore potrebbe produrre occasionalmente dei leggeri rumori. Leggere fluttuazioni dell'alimentazione elettrica e segnali elettrici di frequenza sovrapposti per il controllo dell'acqua calda nelle fasce orarie ridotte possono causare variazioni nel rumore del motore del ventilatore. È un fenomeno normale. La maggior parte dei rumori associati a un nuovo ventilatore scomparirà entro un periodo di assestamento di 24 ore.

Questo non è un malfunzionamento del prodotto, pertanto non è coperto dalla garanzia; tutti i motori elettrici emettono del rumore.

PULIZIA E MANUTENZIONE

NOTA: DISATTIVARE sempre l'alimentazione elettrica prima di effettuare le operazioni di pulizia e manutenzione sul ventilatore.

- La pulizia periodica del ventilatore ogni 6 mesi è l'unica operazione di manutenzione necessaria. Utilizzare una spazzola morbida o un panno privo di pelucchi per evitare di graffiare la finitura. Disattivare l'alimentazione elettrica prima della pulizia.
- Non immergere il ventilatore in acqua o altri liquidi per evitare danni al motore o alle pale e il rischio di scossa elettrica.
- Assicurarsi che il ventilatore non entri a contatto con detersivi o solventi organici.
- Per pulire le pale del ventilatore, usare esclusivamente un panno pulito e umido **SENZA** detersivi o solventi organici.
- Il motore contiene un cuscinetto permanentemente lubrificato, quindi non è necessario aggiungere lubrificante.

SOSTITUZIONE DELLA BATTERIA PER IL TELECOMANDO

1. Per installare una nuova batteria, allentare la vite del coperchio del vano batteria.

Nota: la vite non può essere rimossa dal coperchio. Non tentare di rimuoverla dal coperchio.

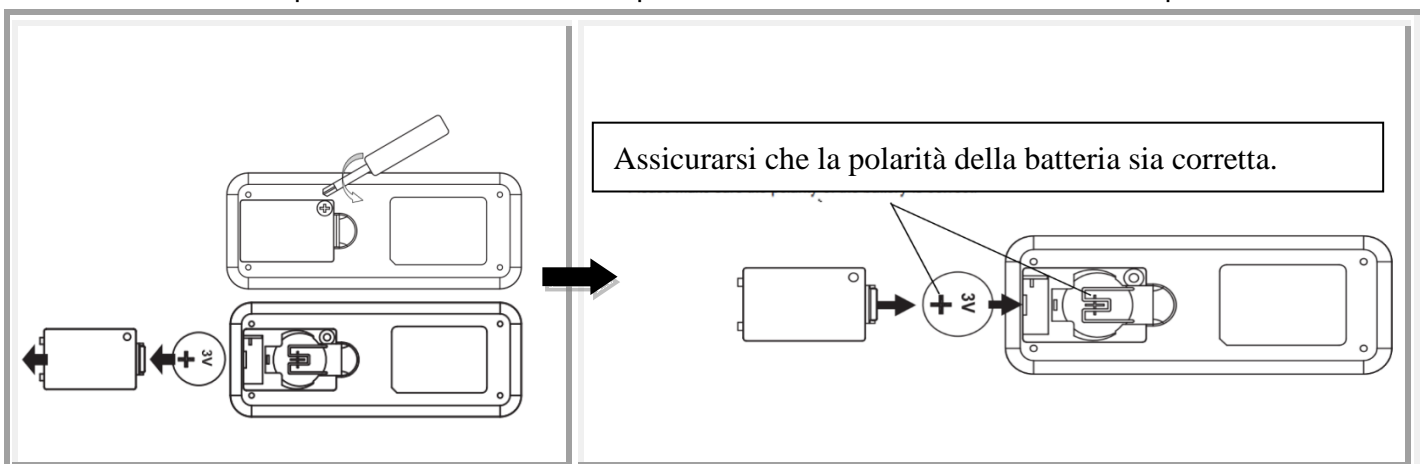

AVVERTENZE DI SICUREZZA RELATIVE ALLE BATTERIE

- **AVVERTENZA!** Conservare le batterie nuove e scariche fuori dalla portata dei bambini.
- **ATTENZIONE! Non** ingerire la batteria. Rischio di ustioni chimiche.
- Utilizzare esclusivamente una batteria CR2032 da 3 V per alimentare il telecomando di questo ventilatore.
- Inserire le batterie rispettando la corretta polarità.
- Per evitare l'attivazione involontaria del ventilatore durante l'inserimento o la sostituzione delle batterie, il ventilatore deve essere scollegato dalla rete elettrica.
- Rimuovere la batteria dal prodotto in previsione di un lungo periodo di inutilizzo.
- Rimuovere la batteria dal telecomando prima di smaltirlo.
- Smaltire le batterie scariche immediatamente e in modo sicuro (affinché non possano essere usate dai bambini). Le batterie scariche possono essere pericolose. Contattare le autorità locali per informazioni sullo smaltimento sicuro delle batterie.
- Ispezionare regolarmente il prodotto e assicurarsi che il coperchio del vano batteria sia chiuso saldamente. Se il vano batteria non si chiude saldamente, non usare il prodotto e tenerlo fuori dalla portata dei bambini.
- Se si teme che le batterie siano state ingerite o siano penetrate all'interno del corpo, contattare immediatamente un medico. Se si ritiene che le batterie siano state ingerite o siano penetrate all'interno del corpo del bambino, contattare immediatamente il centro antiveleni locale.
- Perdite di elettrolita: le batterie contengono elettroliti, pertanto devono essere trattate come sostanze chimiche a tutti gli effetti. Prestare attenzione durante la manipolazione di batterie che presentano perdite. Tenere l'elettrolita lontano dagli occhi e non ingerirlo. Contattare il centro antiveleni locale.

SPECIFICHE TECNICHE

| Ventilatore | Ventilatore 42" RADAR CC - RADAR | Ventilatore RADAR CC 52" |
|----------------------------|-------------------------------------|---|
| Modelli di ventilatore | CT-H-3B /SKU#212879; SKU#212885 | CT-H-3B /SKU#210518; SKU#210519; SKU#212870; SKU#212883; SKU#212884 |
| Tensione nominale | 220-240 V~ 50 Hz | |
| Potenza nominale (motore) | 35 W | |
| Potenza nominale (lampada) | N/A | |
| Batteria del telecomando | CR2032 da 3 V (inclusa) | |
| Peso | 4,5 kg | |
| Dimensioni della calotta | Altezza: 60 mm | Diametro: 153 mm |

INFORMAZIONI SULLA GARANZIA

IN EUROPA – Gli acquirenti europei possono contattare il punto vendita per eventuali richieste di intervento in garanzia.

OPMERKING: De afstandsbediening en de ontvanger moeten na de installatie van de plafondventilator worden gekoppeld.

KOPPELEN AFSTANDBEDIENING EN ONTVANGER - WANNEER 1 DC PLAFONDVENTILATOR OP ÉÉN PLAATS IS GEÏNSTALLEERD

OPMERKING: Zorg ervoor dat u een enkelpolige schakelaar hebt geïnstalleerd in de vaste bedrading van de ventilator.

OPMERKING: Zorg ervoor dat de stroomtoevoer naar de ontvanger AAN is voordat u de afstandsbediening aan de ontvanger koppelt.

- Schakel de netvoeding van de ventilator uit met een aan/uit-wandschakelaar.
- Plaats de batterijen in de afstandsbediening. Zorg ervoor dat de polariteit van de batterij correct is.
- Schakel de stroomtoevoer naar de ontvanger in.
- Druk en houd de "⏻" knop op de afstandsbediening 5 seconden ingedrukt binnen 60 seconden na het inschakelen van de ontvanger van de plafondventilator.

Als de ventilator is voorzien van een lichtmodule, knippert het licht aan en uit om aan te geven dat het koppelingsproces is geactiveerd.

- Schakel de plafondventilator in en wijzig de snelheid met behulp van de afstandsbediening om de juiste werking en koppeling te controleren.
- Als het koppelen niet lukt, herhaal dan deze stappen.

KOPPELEN AFSTANDBEDIENING EN ONTVANGER - WANNEER 2 DC-PLAFONDVENTILATORS OP ÉÉN PLAATS ZIJN GEÏNSTALLEERD

OPMERKING: Zorg ervoor dat u een enkelpolige schakelaar hebt geïnstalleerd in de vaste bedrading van elke ventilator.

- Als u 2 of meer plafondventilators met één afstandsbediening wilt bedienen, doe dan zoals vermeld in de normale koppelingsprocedure, maar zorg ervoor dat alle wandschakelaars van de plafondventilatorsop AAN staan.
- Als u ze met aparte afstandsbedieningen wilt bedienen, doe dan zoals vermeld in de normale koppelingsprocedure, maar zorg ervoor dat de andere wandschakelaars van de plafondventilators op UIT staan. Nadat de eerste ventilator is gekoppeld, zet de wandschakelaar UIT en ga verder met de normale koppelingsprocedure voor de volgende ventilator.

OP STANDAARD TERUGZETTEN:

- Druk en houd de "⏻" knop op de afstandsbediening 10 seconden ingedrukt binnen 60 seconden na het inschakelen van de ontvanger van de plafondventilator. Na 3 seconden knippert het licht om aan te geven dat de code wordt geleerd. Na 10 seconden knippert het licht opnieuw twee keer om aan te geven dat de afstandsbediening op de oorspronkelijke fabrieksinstelling is terugzet.

Knoppen van de afstandsbediening:

 : Ventilator uit-knop

Druk op de knop om de ventilator uit te schakelen.

 : Omkeerfunctie-knop

Druk op de knop om de omkeerfunctie te activeren. De ventilator moet in werking zijn om de omkeerfunctie te kunnen activeren.

 : Snelheid omlaag-knop

Druk op de toets om de snelheid te verlagen. Het LED-controlelampje op de afstandsbediening geeft de overeenkomstige snelheidsstand weer.

 : Snelheid omhoog-knop

Druk op de toets om de snelheid te verhogen. Het LED-controlelampje op de afstandsbediening geeft de overeenkomstige snelheidsstand weer.

 : Lichtregelingsknop

Druk op de knop om het licht aan of uit te zetten.

 : Timer instelknop

Druk op de knop om de werkingstijd van de ventilator in te stellen. De timer kan op 2U, 4U of 8U worden ingesteld.

 : Natuurlijke wind-knop

Druk op de knop om de natuurlijke windmodus aan of uit te zetten (de ventilatorsnelheid doorloopt de snelheden 1 tot 6 automatisch).

HET HERSTELLEN VAN DE KOPPELING VAN DE AFSTANDSBEDIENING EN DE ONTVANGER - WANNEER ER 1 PLAFONDVENTILATOR IS GEÏNSTALLEERD

- Als de afstandsbediening en ontvanger na de installatie of tijdens het gebruik ontkoppeld raakt, moet de koppeling van de afstandsbediening en de ontvanger worden hersteld.
- Hieronder staan de symptomen en de methode om de koppeling van de afstandsbediening en de ontvanger te herstellen.

Symptomen:

- Geen bediening mogelijk - Ventilator draait alleen op hoge snelheid na installatie
- Geen bediening mogelijk - Geen omkeerfunctie na installatie
- Geen bediening mogelijk - De afstandsbediening kan niet met de ontvanger communiceren

Stappen om te herstellen:

- A. Schakel de plafondventilator 60 seconden uit.
- B. Druk en houd de "⏻" knop op de afstandsbediening 5 seconden ingedrukt binnen 60 seconden na het inschakelen van de ontvanger van de plafondventilator.
- C. Schakel de plafondventilator in en wijzig de snelheid met behulp van de afstandsbediening om de juiste werking en koppeling te controleren.



NA INSTALLATIE

WIEBELEN: OPMERKING: plafondventilators hebben de neiging om tijdens het gebruik te bewegen door het feit dat ze op een rubberen doorvoertules zijn gemonteerd. Als de ventilator vast aan het plafond werd gemonteerd, zou dit buitensporige trillingen veroorzaken. Bewegingen van enkele centimeters zijn acceptabel en is GEEN defect van het apparaat.

OM HET WIEBELEN VAN DE VENTILATOR TE VERMINDEREN:

Controleer of alle schroeven waarmee de montagebeugel zijn bevestigd goed vastzitten.

OPMERKING: Deze ventilator werd in de fabriek reeds nauwkeurig in evenwicht gezet, dit is aldus niet meer nodig.

GELUID: Wanneer het stil is (vooral 's nachts) kan het zijn dat u af en toe kleine geluiden hoort. Lichte stroomschommelingen en frequentiesignalen die op het elektriciteitssignaal worden gesuperponeerd voor de warmwaterbeheersing buiten de piekuren, kunnen een verandering in het geluid van de ventilatormotor veroorzaken. Dit is normaal. Houd rekening met een "instelperiode" van 24 uur. De meeste geluiden die gepaard gaan met een nieuwe ventilator verdwijnen gedurende deze periode.

Dit is geen defect aan het product en valt aldus niet onder de garantie - Alle elektromotoren produceren tot op zekere hoogte geluid.

ONDERHOUD EN REINIGING

OPMERKING: Schakel altijd eerst de stroom uit met de netschakelaar voordat u onderhoud uitvoert of uw ventilator probeert te reinigen.

- Elke 6 maanden is periodieke reiniging van uw plafondventilator het enige onderhoud dat nodig is. Gebruik een zachte borstel of pluivrije doek om krassen op de laklaag te voorkomen. Schakel de elektriciteit uit als u dat doet.
- Laat uw plafondventilator niet weken of onderdompelen in water of andere vloeistoffen. Het kan de motor of de bladen beschadigen en een elektrische schok veroorzaken.
- Zorg ervoor dat de ventilator niet in contact komt met organische oplosmiddelen of reinigingsmiddelen.
- Om het ventilatorblad te reinigen, veegt u het af met een vochtige, schone doek met GEEN organische oplosmiddelen of reinigingsmiddelen.
- De motor heeft een permanent gesmeerde kogellager zodat er geen olie nodig is.

DE BATTERIJ IN DE AFSTANDSBEDIENING VERVANGEN

1. Om een nieuwe batterij te plaatsen, draai de schroef van het deksel van het batterijvak los.

Opmerking: De schroef blijft in het deksel. Oefen geen druk uit om de schroef uit het deksel te verwijderen.

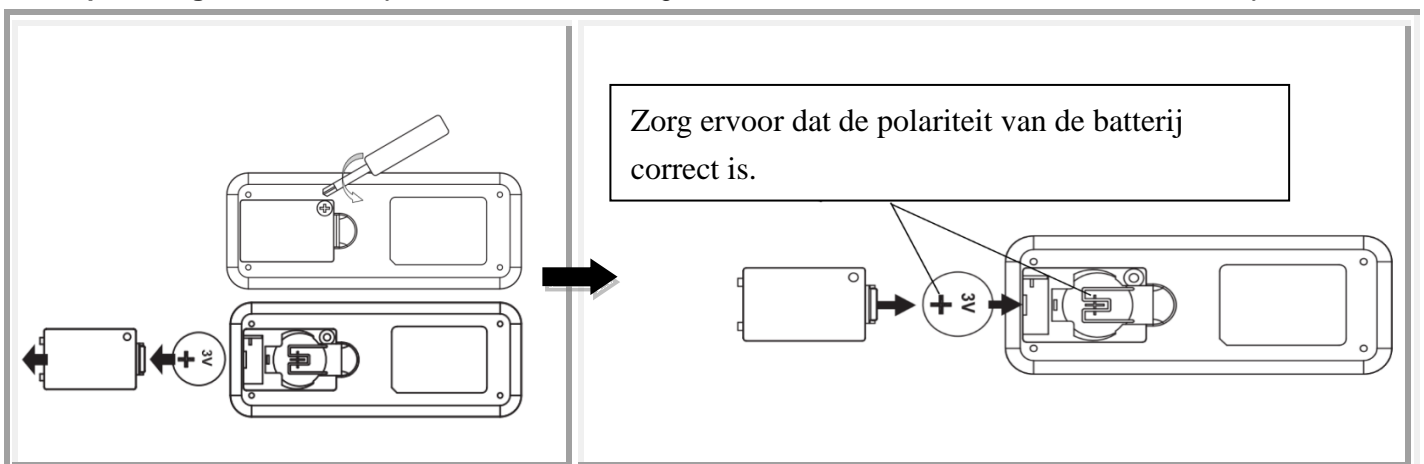

VEILIGHEIDSMATREGELEN VOOR DE BATTERIJ

- **WAARSCHUWING** – Houd nieuwe en gebruikte batterijen uit de buurt van kinderen.
- **OPGELET** – Slik batterijen niet in - gevaar voor chemische brandwonden.
- Gebruik altijd een 3V CR2032 batterij voor de afstandsbediening.
- Zorg ervoor dat de batterijen met de juiste polariteit zijn geplaatst.
- Om te voorkomen dat de plafondventilator tijdens het plaatsen of vervangen van de batterijen verkeerd wordt gebruikt, moet de plafondventilator worden uitgeschakeld.
- Verwijder de batterijen als u het apparaat voor langere tijd niet gebruikt.
- De batterijen moeten uit de afstandsbediening worden verwijderd voordat het apparaat wordt afgedankt.
- Gooi gebruikte batterijen onmiddellijk en veilig weg (zodat ze niet door kinderen kunnen worden bereikt). Batterijen kunnen nog steeds gevaarlijk zijn. Neem contact op met uw gemeente om de batterijen veilig af te voeren.
- Controleer het product regelmatig en zorg ervoor dat het deksel van het batterijvak goed vastzit. Als het batterijvak niet goed kan worden afgesloten, mag u het product niet meer gebruiken en moet u het buiten het bereik van kinderen houden.
- Als u denkt dat batterijen zijn ingeslikt of in een lichaamsopening zijn geplaatst, moet u onmiddellijk medische hulp inroepen. Als u vermoedt dat uw kind een knoopcelbatterij heeft ingeslikt of in het lichaam heeft aangebracht, bel dan het noodnummer (112) van uw land als u in Europa bent voor snel en deskundig advies.
- De batterij lekt: De batterij bevat chemische stoffen en moet worden behandeld zoals elke andere chemische stof. Neem voorzorgsmaatregelen bij het hanteren van gelekte chemicaliën uit de batterij. Wees voorzichtig met chemicaliën uit batterijen. Vraag onmiddellijk medische hulp na contact met de ogen of bij inslikken.

TECHNISCHE INFORMATIE

| | | |
|-----------------------------------|------------------------------------|---|
| Ventilator | 42" RADAR DC-ventilator - RADAR | 52" RADAR DC-ventilator |
| Ventilatormodellen | CT-H-3B /SKU#212879; SKU#212885 | CT-H-3B /SKU#210518; SKU#210519; SKU#212870; SKU#212883; SKU#212884 |
| Nominale spanning | 220-240 V~ 50Hz | |
| Nominaal vermogen (motor) | 35 W | |
| Nominaal vermogen (lamp) | N/A | |
| Batterijen voor afstandsbediening | 3V CR2032 (meegeleverd) | |
| Gewicht | 4,5kg | |
| Afmetingen van de overkapping | H: 60 mm Dia: 153 mm | |

INFORMATIE OVER DE GARANTIE

IN EUROPA - Als u een Europese klant bent, neem dan contact op met het verkooppunt waar de ventilator is gekocht voor garanteservice.

MERK: Fjernkontrollen og mottakeren må pares etter installasjon av takviften.

PARING AV FJERNKONTROLL OG MOTTAKER – NÅR 1 DC TAKVIFTE ER INSTALLERT PÅ ETT STED

MERK: Forsikre deg om at du har installert en enkelt stangfrakoblingsbryter i de faste ledningene til viften.

MERK: Kontroller at strømmen til mottakeren er PÅ før du parer fjernkontrollen med mottakeren.

- Slå av strømtilførselen til viften ved hjelp av veggbryteren på/av.
- Sett batteriene i fjernkontrollen. Kontroller at batteriets polaritet er riktig.
- Slå på strømmen til mottakeren.
- Trykk og hold inne "⏻" -knappen på fjernkontrollen i 5 sekunder innen 60 sekunder etter at du har slått PÅ strømmen til mottakeren av takviften.
Hvis viften har lyssett festet til seg, vil lyset blinke av og på for å indikere at paringsprosessen er aktivert.
- Slå på viften og endre hastigheten på takviften via fjernkontrollen for å kontrollere driften og vellykket paring.
- Hvis paringen mislyktes, gjentar du disse trinnene på nytt.

PARING AV FJERNKONTROLL OG MOTTAKER – NÅR 2 ELLER FLERE DC TAKVIFTER ER INSTALLERT PÅ ETT STED

MERK: Forsikre deg om at du har installert en enkelt stangfrakoblingsbryter i de faste ledningene for hver vifte.

- Hvis du vil kontrollere 2 eller flere takvifter med én fjernkontroll, gjør du som forklart i normal paringsprosess, men sørg for at alle veggbrytere for takviftene er slått PÅ.
- Hvis du vil kontrollere dem med individuelle fjernkontroller, gjør som forklart i normal paringsprosess, men sørg for at de andre veggbryterne for takviftene er slått AV. Etter at den første viften er parkoblet, slå veggbryteren AV og fortsett den vanlige parkoblingsprosessen med neste vifte.

TILBAKESTILL TIL STANDARD:

- Trykk og hold inne "⏻" -knappen på fjernkontrollen i 10 sekunder innen 60 sekunder etter at du har slått på strømmen til mottakeren av takviften. Etter 3 sekunder vil det være et blinkende lys for læringskode, etter 10 sekunder vil blinkende lys være to ganger igjen, og deretter vil fjernkontrollen gå tilbake til den opprinnelige fabrikktilstanden.

Knapper for fjernkontroll

 : **Vifte av-knapp**

Trykk på knappen for å slå av viften

 : **Omvendt funksjon-knapp**

Trykk på knappen for å aktivere omvendt kjørefunksjon. Viften må være i drift for å aktivere omvendt-funksjon.

 : **Hurtigkutt-knapp**

Trykk på knappen for å aktivere hastigheten ned, LED-indikatoren på fjernkontrollen vil vise tilsvarende hastighetstall.

 : **Øk hastigheten-knapp**

Trykk på knappen for å aktivere høyere hastighet, LED-indikatoren på fjernkontrollen vil vise tilsvarende hastighetstall.

 : **Lyskontrollknapp**

Trykk på knappen for å slå lyset PÅ/AV.

 : **Knapp for tidtakerinnstilling**

Trykk på knappen for å stille inn viftens arbeidstid, Timeren er på 2H, 4H, 8H

 : **Naturlig vind-knapp**

Trykk på knappen til PÅ/AV Naturlig vind (viftehastigheten sirkler automatisk mellom 1 og 6 i hastighet)

REPARASJON AV TILKOBLING AV FJERNKONTROLL OG MOTTAKERPARING – NÅR 1 TAKVIFTE ER INSTALLERT

- Hvis fjernkontrollen og mottakeren mister kontrollen etter installasjonen eller under bruk, må sammenkoblingen av fjernkontrollen og mottakeren repareres.
- Nedenfor er driftssymptomene og trinnene for å reparere sammenkoblingen av fjernkontrollen og mottakeren.

Symptomer:

- Tap av kontroll – Viften kjører bare i høy hastighet etter installasjon
- Tap av kontroll – Ingen omvendt-funksjon etter installasjon
- Tap av kontroll – Fjernkontrollen kan ikke kommunisere med mottakeren

Repareringstrinn:

- A. Slå av hovedstrømmen til takviften i 60 sekunder.
- B. Trykk og hold inne "⏻" -knappen på fjernkontrollen i 5 sekunder innen 60 sekunder etter at du har slått på strømmen til mottakeren av takviften.
- C. Slå PÅ og endre hastigheten på takviften via fjernkontrollen for å kontrollere driften og vellykket paring



ETTER INSTALLASJON

SLINGRING:

MERK: Takvifter har en tendens til å bevege seg under drift på grunn av at de er montert på en gummipakning. Hvis viften ble montert stramt i taket, ville det føre til overdreven vibrasjon. Bevegelse på noen få centimeter er helt akseptabelt og er IKKE et problem.

SLIK REDUSERER DU VIFTENS SLINGRING:

Kontroller alle skruer som fester monteringsbraketten.

MERK: Denne viften har vært presisjonsbalansert på fabrikk og trenger ikke å balanseres igjen.

STØY:

Når det er stille (spesielt om natten) kan du høre sporadiske små lyder. Små strømsvingninger og frekvenssignaler lagt opp på strømmen for off-peak varmtvannskontroll, kan føre til endring i viftemotorstøy. Dette er normalt. Vennligst tillat en 24-timers tilpasningsperiode, de fleste lyder knyttet til en ny vifte forsvinner i løpet av denne tiden.

Vær oppmerksom på at dette ikke er en produktfeil, og som sådan ikke dekkes av garantien – Alle elektriske motorer er hørbare til en viss grad.

VEDLIKEHOLD OG RENGJØRING

MERK: Slå alltid av strømmen med hovedbryteren før du utfører vedlikehold eller forsøker å rengjøre viften.

- Hver sjettede måned er periodisk rengjøring av takviften det eneste vedlikeholdet som kreves. Bruk en myk børste eller lofri klut for å unngå riper i malingsoverflaten. Slå av strømmen når du gjør dette.
- Ikke bløtlegg eller senk takviften ned i vann eller andre væsker. Det kan skade motoren eller bladene og skape mulighet for elektrisk støt.
- Sørg for at viften ikke kommer i kontakt med organiske løsemidler eller rengjøringsmidler.
- For å rengjøre viftebladet, tørk bare av med en fuktig, ren klut UTEN organiske løsemidler eller rengjøringsmidler.
- Motoren har et permanent smurt kulelager, så det er ikke nødvendig å olje.

BATTERIBYTTE FOR FJERNKONTROLLEN

1. For å skifte ut et nytt batteri, løsne skruen fra batteriromdekselet.

Merk: Skruen løsner ikke fra dekselet. Ikke tving skruen og dekselet fra hverandre.

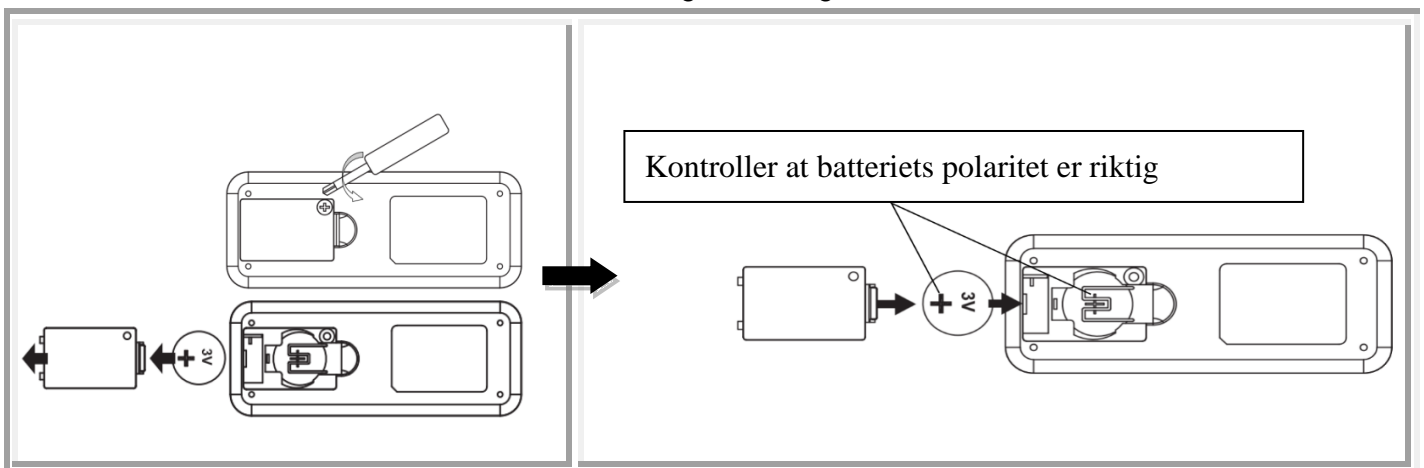

SIKKERHETSFORANSTALTNINGER FOR BATTERI

- **ADVARSEL** – Hold nye og brukte batterier unna barn.
- **FORSIKTIG** – Ikke innta batteri – Kjemisk brannfare.
- Bruk alltid 3V CR2032 DC-batteritype med denne fjernkontrollen for takvifte.
- Kontroller at batteriene er satt inn med riktig polaritet.
- For å unngå feil bruk under batteriinnsetting eller utskifting, må denne takviften kobles fra strømforsyningen.
- Fjern batterier fra produktet når det ikke er i bruk over lengre tid.
- Batterier må fjernes fra fjernkontrollen før den kastes.
- Kast utladede batterier umiddelbart og trygt (slik at de ikke er tilgjengelige for barn). Batterier kan fortsatt være farlige. Kontakt lokale myndigheter for å avhende batteriet på en sikker måte.
- Kontrollér produktet regelmessig og kontrollér at lokket på batteriboksen er riktig festet. Hvis batterirommet ikke lukkes ordentlig, må du slutte å bruke produktet og holde det unna barn.
- Hvis du tror at batterier kan ha blitt svelget eller plassert inne i noen del av kroppen, kontakt lege umiddelbart. Hvis du mistenker at barnet ditt har svelget eller inntatt et knappebatteri, ring nødnummeret til landet ditt hvis du er i Europa, for raske ekspertråd.
- Batterilekkasjer: Batteriet inneholder kjemikalier og bør behandles som ethvert kjemikalie skal. Ta forholdsregler ved håndtering av lekkede batterikjemikalier. Batterikjemikalier skal ikke være i nærheten av øynene eller inntas. Ring nødnummeret til landet ditt hvis du er i Europa, for raske ekspertråd.

TEKNISK INFORMASJON

| | | |
|---------------------------|------------------------------------|---|
| Vifte | 42" RADAR DC-vifte – RADAR | 52" RADAR DC-vifte |
| Viftemodeller | CT-H-3B /SKU#212879; SKU#212885 | CT-H-3B /SKU#210518; SKU#210519; SKU#212870; SKU#212883; SKU#212884 |
| Nominell spenning | 220-240V~ 50Hz | |
| Nominell effekt (motor) | 35 W | |
| Nominell effekt (lampe) | N/A | |
| Batteri for fjernkontroll | 3V CR2032 (inkludert) | |
| Vekt | 4,5 kg | |
| Baldakin-dimensjoner | h: 60 mm, dia: 153 mm | |

GARANTIINFORMASJON

I EUROPA – Hvis du er en europeisk kunde, kan du kontakte utsalgsstedet der viften ble kjøpt for garantiservice.

UWAGA: Po zainstalowaniu wentylatora sufitowego pilota i odbiornik trzeba będzie ze sobą sparować.

PAROWANIE PILOTA I ODBIORNIKA – W PRZYPADKU ZAINSTALOWANIA W JEDNYM MIEJSCU 1 WENTYLATORA SUFITOWEGO DC

UWAGA: W stałym okablowaniu wentylatora musi zostać zainstalowany jednobiegunowy odłącznik.

UWAGA: Przed rozpoczęciem parowania pilota z odbiornikiem trzeba włączyć zasilanie odbiornika.

- Wyłączyć zasilanie sieciowe wentylatora wyłącznikiem ściennym.
- Włożyć baterie do pilota. Upewnić się, że bieguny baterii są ustawione prawidłowo.
- Włączyć zasilanie odbiornika.
- W ciągu 60 sekund od włączenia zasilania odbiornika wentylatora sufitowego nacisnąć przycisk „

PAROWANIE PILOTA I ODBIORNIKA – W PRZYPADKU ZAINSTALOWANIA W JEDNYM MIEJSCU 2 LUB WIĘCEJ WENTYLATORÓW SUFITOWYCH DC

UWAGA: W stałym okablowaniu każdego wentylatora musi zostać zainstalowany jednobiegunowy odłącznik.

- Aby sterować 2 lub więcej wentylatorami sufitowymi za pomocą jednego pilota, należy wykonać czynności opisane w zwykłym procesie parowania, ale wcześniej wszystkie przełączniki ścienne wentylatorów sufitowych ustawić w pozycji włączonej.
- Aby sterować nimi za pomocą osobnych pilotów, należy wykonać czynności opisane w zwykłym procesie parowania, ale wcześniej przełączniki ścienne pozostałych wentylatorów ustawić w pozycji wyłączonej. Po sparowaniu pierwszego wentylatora, należy ustawić przełącznik ścienny w pozycji wyłączonej i kontynuować zwykły proces parowania dla następnego wentylatora.

PRZYWRACANIE USTAWIEŃ DOMYŚLNYCH:

- W ciągu 60 sekund od włączenia zasilania w odbiorniku wentylatora sufitowego należy nacisnąć i przez 10 sekund przytrzymać przycisk „

90 | Page

Przyciski pilota zdalnego sterowania**: Przycisk wyłączenia wentylatora**

Aby wyłączyć wentylator, należy nacisnąć przycisk

**: Przycisk pracy w drugą stronę**

Aby włączyć funkcję pracy w odwrotnym kierunku, wystarczy nacisnąć przycisk.

Aby włączyć funkcję pracy w odwrotnym kierunku, wentylator musi pracować.

**: Przycisk zmniejszania prędkości**

Nacisnąć przycisk, aby włączyć funkcję zmniejszania prędkości. Kontrolka LED w pilocie wyświetli odpowiednie ustawienie prędkości.

**: Przycisk zwiększania prędkości**

Aby włączyć funkcję zwiększania prędkości, należy nacisnąć przycisk. Kontrolka LED w pilocie wyświetli odpowiednią wartość prędkości.

**: Przycisk sterowania oświetleniem**

Aby włączyć/wyłączyć światło, należy nacisnąć przycisk.

**: Przycisk ustawiania minutnika**

Nacisnąć przycisk, aby ustawić czas pracy wentylatora. Timer może pracować w trybie 2H, 4H, 8H.

**: Przycisk naturalnego wiatru**

Nacisnąć przycisk, aby włączyć/wyłączyć naturalny wiatr (prędkość wentylatora zmienia się automatycznie w zakresie od ustawienia 1 do 6 prędkości).

PRZYWRACANIE PAROWANIA PILOTA Z ODBIORNIKIEM – W PRZYPADKU ZAINSTALOWANIA 1 WENTYLATORA SUFITOWEGO

- Jeśli po zainstalowaniu lub podczas użytkowania pilot i odbiornik utracą kontrolę, należy naprawić sparowanie pilota i odbiornika.
- Poniżej przedstawiono objawy działania i czynności, które należy wykonać, aby przywrócić sparowanie pilota z odbiornikiem.

Objawy:

- Utrata kontroli – po zainstalowaniu wentylator pracuje tylko z dużą prędkością
- Utrata kontroli – po zainstalowaniu brak funkcji pracy w odwrotną stronę
- Utrata kontroli – pilot nie łączy się z odbiornikiem

Kroki naprawy:

- Na 60 sekund wyłączyć zasilanie główne wentylatora sufitowego.
- W ciągu 60 sekund od włączenia zasilania w odbiorniku wentylatora sufitowego nacisnąć i przez 5 sekund przytrzymać przycisk „” w pilocie.
- Włączyć i zmienić pilotem prędkość wentylatora sufitowego, aby sprawdzić działanie i pomyślne sparowanie urządzeń.



PO INSTALACJI

CHYBOTANIE: UWAGA: wentylatory sufitowe mają tendencję do poruszania się podczas pracy ze względu na to, że są zamontowane na gumowej przelotce. Gdyby wentylator był sztywno zamocowany do sufitu, powodowałoby to nadmierne drgania. Poruszanie się o kilka centymetrów jest w pełni akceptowalne i NIE sugeruje żadnych problemów.

ABY ZMNIJSZYĆ CHYBOTANIE WENTYLATORA:

Należy sprawdzić, czy wszystkie wkręty mocujące wspornik montażowy są wkręcone.

UWAGA: Wentylator ten został precyzyjnie wyważony fabrycznie i nie wymaga ponownego wyważania.

HAŁAS: Gdy jest cicho (zwłaszcza nocą) czasami słychać ciche odgłosy. Wahania mocy w sieci elektrycznej i nakładające się na siebie sygnały sterowania ciepłą wodą poza szczytem mogą powodować zmianę hałasu silnika wentylatora. Jest to normalne. Należy dać urządzeniu 24 godziny na „ustabilizowanie się”; w okresie tym zniknie większość odgłosów występujących w nowym wentylatorze.

Należy pamiętać, że nie jest to usterka produktu i jako taka kwestia ta nie jest objęta gwarancją. Wszystkie silniki elektryczne do pewnego stopnia hałasują.

PIELĘGNACJA I CZYSZCZENIE

UWAGA: Przed wykonaniem jakichkolwiek czynności konserwacyjnych lub próbą wyczyszczenia wentylatora należy zawsze wyłączyć zasilanie wyłącznikiem sieciowym.

- Jediną wymaganą czynnością konserwacyjną jest okresowe czyszczenie wentylatora sufitowego co 6 miesięcy. Aby nie spowodować porysowania lakieru, można w tym celu użyć miękkiego pędzla lub niestrzępiącej się szmatki. Na czas wykonywania tej czynności należy wyłączyć zasilanie.
- Wentylatora sufitowego nie wolno moczyć ani zanurzać w wodzie lub innych płynach. Mogłoby to doprowadzić do uszkodzenia silnika lub łopatek i groziłoby to porażeniem prądem.
- Wentylator nie może mieć kontaktu z żadnymi organicznymi rozpuszczalnikami ani środkami czyszczącymi.
- Aby wyczyścić łopatki wentylatora, należy je tylko przetrzeć wilgotną, czystą szmatką bez dodawania jakichkolwiek organicznych rozpuszczalników lub środków czyszczących.
- Łożyska kulkowe silnika są nasmarowane na cały okres użytkowania, nie ma więc potrzeby jakiegokolwiek dodatkowego smarowania.

WYMIANA BATERII W PILOCIE ZDALNEGO STEROWANIA

1. Aby wymienić baterię na nową, należy odkręcić śrubę w pokrywie komory baterii.

Uwaga: Śruba nie odłącza się od pokrywy. Nie należy próbować na siłę oderwać śrubę z pokrywy.

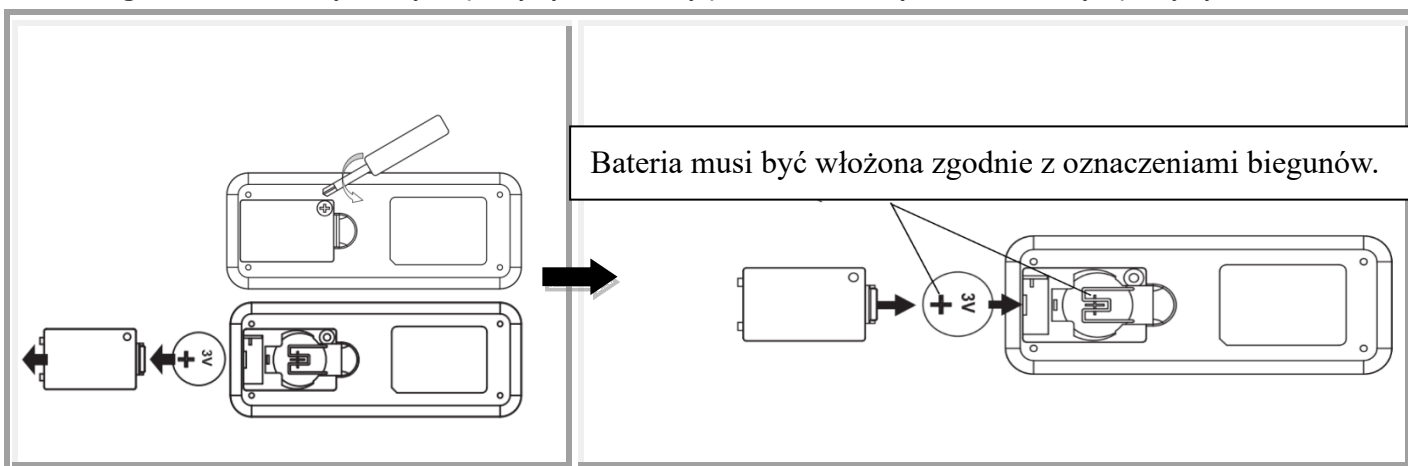

ŚRODKI OSTROŻNOŚCI DOTYCZĄCE BATERII

- **OSTRZEŻENIE** – Nowe i zużyte baterie należy chronić przed dziećmi.
- **PRZESTROGA** – Nie połykać baterii – ryzyko oparzeń chemicznych.
- W tym pilocie do wentylatora sufitowego należy zawsze używać baterii CR2032 3 V, prąd stały.
- Baterie muszą być włożone zgodnie z oznaczeniami biegunów.
- Aby nie dopuścić do niewłaściwego działania, podczas wkładania lub wymiany baterii, wentylator sufitowy musi być odłączony od zasilania.
- Jeżeli produkt nie będzie używany przez dłuższy czas, należy wyjąć z niego baterie.
- Przed utylizacją pilota zdalnego sterowania należy wyjąć z niego baterie.
- Zużyte baterie należy natychmiast zutylizować w bezpieczny sposób (tj. tak, aby nie dostały się w ręce dzieci). Baterie mogą być nadal niebezpieczne. W celu bezpiecznej utylizacji baterii należy skontaktować się z władzami lokalnymi.
- Produkt należy regularnie kontrolować; należy pilnować, aby pokrywa pojemnika na baterie była właściwie zamknięta. Jeśli komora baterii nie zamyka się właściwie, należy zaprzestać używania produktu i schować go w miejscu niedostępnym dla dzieci.
- W przypadku podejrzeń, że baterie mogły zostać połknięte lub umieszczone w jakiegokolwiek części ciała, należy natychmiast zasięgnąć porady lekarza. Jeśli jesteś w Europie i podejrzewasz, że Twoje dziecko połknęło lub gdzieś włożyło baterię guzikową, zadzwoń pod numer alarmowy w swoim kraju, aby uzyskać szybką poradę eksperta.
- Wycieki z baterii: Bateria zawiera chemikalia i powinna być traktowana tak jak substancje chemiczne. Przy wszelkich czynnościach z chemikaliami, które wyciekły z baterii, należy zachować ostrożność. Chemikaliów pochodzących z baterii nie wolno zbliżać do oczu ani połykać. Jeśli jesteś w Europie, aby uzyskać szybką poradę eksperta, zadzwoń pod numer alarmowy w swoim kraju.

INFORMACJE TECHNICZNE

| | | |
|-------------------------|--|---|
| Wentylator | Wentylator DC RADAR 42 cale - RADAR | Wentylator DC RADAR 52 cale |
| Modele wentylatorów | CT-H-3B /SKU#212879; SKU#212885 | CT-H-3B /SKU#210518; SKU#210519; SKU#212870; SKU#212883; SKU#212884 |
| Napięcie znamionowe | 220-240 V~ 50 Hz | |
| Moc znamionowa (silnik) | 35 W | |
| Moc znamionowa (lampa) | n.d. | |
| Bateria do pilota | CR2032 3 V (w zestawie) | |
| Ciężar | 4,5 kg | |
| Wymiary osłony | Wys.: 60 mm, średnica: 153 mm | |

INFORMACJE NA TEMAT GWARANCJI

W EUROPIE – W przypadku klientów z Europy, w celu uzyskania usługi gwarancyjnej należy się skontaktować z punktem sprzedaży, w którym wentylator został zakupiony.

NOTA: O telecomando e o recetor têm de ser emparelhados após a instalação da ventoinha de teto.

EMPARELHAR O TELECOMANDO E O RECETOR - QUANDO 1 VENTONINHA DE TETO DC FOR INSTALADA NUM LOCAL

NOTA: Certifique-se de que instalou um interruptor único de desligar o polo na cablagem fixa para a ventoinha.

NOTA: Certifique-se de que a alimentação do recetor está ligada antes de efetuar o emparelhamento entre o telecomando e o recetor.

- Desligue a alimentação da ventoinha ligando/desligado o interruptor de parede.
- Instale as pilhas no telecomando. Certifique-se de que a polaridade das pilhas está correta.
- Ligue a alimentação do recetor.
- Prima e mantenha premido o botão  no telecomando durante 5 segundos no espaço de 60 segundos após ligar a alimentação do recetor da ventoinha de teto.
Se a ventoinha tiver um kit de iluminação fixado, a luz pisca para indicar que o processo de emparelhamento foi ativado.
- Ligue e altere a velocidade da ventoinha de teto através do telecomando para verificar o funcionamento e o emparelhamento bem-sucedido.
- Se o emparelhamento não tiver sido efetuado com sucesso, repita estes passos.

EMPARELHAR O TELECOMANDO E O RECETOR - QUANDO 2 OU MAIS VENTONINHAS DE TETO DC ESTIVEREM INSTALADAS NUM LOCAL

NOTA: Certifique-se de que instalou um interruptor único de desligar o polo na cablagem fixa para cada ventoinha.

- Se desejar controlar 2 ou mais ventoinhas de teto com um telecomando, proceda conforme explicado no processo normal de emparelhamento, mas certifique-se de que todas as ventoinhas de teto estão ligadas.
- Se as desejar controlar com telecomandos individuais, proceda conforme explicado no processo normal de emparelhamento, mas certifique-se de que as outras ventoinhas de teto estão desligadas. Após ter emparelhado a primeira ventoinha, desligue o interruptor de parede e continue o processo normal de emparelhamento com a ventoinha seguinte.

REINICIAR NAS PREDEFINIÇÕES:

- Prima e mantenha premido o botão  no telecomando durante 10 segundos no espaço de 60 segundos após ligar a alimentação do recetor da ventoinha de teto. Passados 3 segundos, haverá uma luz a piscar relativa ao código de aprendizagem. Passados 10 segundos, a luz pisca de novo duas vezes e o telecomando volta às predefinições de fábrica.

Botões de controlo do telecomando

: **Botão de desligar a ventoinha**

Prima o botão para desligar a ventoinha.

: **Botão de função de inversão**

Prima o botão para ativar a função de inversão de funcionamento. A ventoinha tem de estar a funcionar para ativar a função de inversão.

: **Botão de corte da velocidade**

Prima o botão para ativar o corte da velocidade. O indicador LED no telecomando apresenta o número correspondente da velocidade.

: **Botão de aumentar a velocidade**

Prima o botão para ativar o aumento da velocidade. O indicador LED no telecomando apresenta o número correspondente da velocidade.

: **Botão de controlo da luz**

Prima o botão para ligar/desligar a luz.

: **Botão de definição do temporizador**

Prima o botão para definir o tempo de funcionamento da ventoinha, O tempo é de 2H, 4H, 8H.

: **Botão de vento natural**

Prima o botão de ligar/desligar o vento natural (o ciclo automático de velocidade da ventoinha alterna entre a velocidade 1 e 6).

REPARAR O EMPARELHAMENTO DO TELECOMANDO E RECETOR DA VENTONHA - QUANDO TIVER INSTALADA 1 VENTONHA DE TETO

- Se o telecomando e o recetor deixarem de contactar após a instalação ou durante a utilização, o emparelhamento do telecomando e do recetor tem de ser reparado.
- Abaixo, encontram-se alguns sintomas e os passos para reparar o emparelhamento do telecomando com o recetor.

Problemas:

- Perda de controlo - a ventoinha só funciona a alta velocidade após a instalação.
- Perda de controlo - a função de inversão não funciona após a instalação.
- Perda de controlo - o telecomando não consegue comunicar com recetor.

Passos de reparação:

- Desligue a alimentação da ventoinha de teto durante 60 segundos.
- Prima e mantenha premido o botão  no telecomando durante 5 segundos no espaço de 60 segundos após ligar a alimentação do recetor da ventoinha de teto.
- Ligue e altere a velocidade da ventoinha de teto através do telecomando para verificar o funcionamento e o emparelhamento bem-sucedido.



APÓS A INSTALAÇÃO

OSCILAÇÃO: NOTA: As ventoinhas de teto tendem a mover-se durante o funcionamento devido ao facto de estarem montadas numa arruela de borracha. Se a ventoinha fosse montada rigidamente no teto causaria uma vibração excessiva. O movimento de alguns centímetros é bastante aceitável e NÃO representa qualquer problema.

PARA REDUZIR A OSCILAÇÃO DA VENTONHA:

Certifique-se de que todos os parafusos que fixam o suporte de fixação estão bem fixos.

NOTA: Esta ventoinha foi equilibrada com precisão na fábrica e não precisa de ser equilibrada de novo.

RUÍDO: Quando não houver barulho (especialmente durante a noite), poderá ouvir pequenos ruídos ocasionais. Ligeiras flutuações na eletricidade e sinais da frequência sobrepostos na eletricidade para o controlo da água quente fora das horas de maior utilização podem causar uma alteração no ruído do motor da ventoinha. Isto é normal. Permita um período de “fixação” de 24 horas. Grande parte dos ruídos associados a uma nova ventoinha desaparecem passado este tempo. Tenha em conta que não se trata de uma falha do produto, não sendo abrangido pela garantia. Todos os motores eléctricos emitem algum ruído até certo ponto.

CUIDADOS E LIMPEZA

NOTA: Desligue sempre a alimentação no interruptor da alimentação antes de efetuar qualquer manutenção ou tentar limpar a sua ventoinha.

- A cada 6 meses, a limpeza periódica da sua ventoinha de teto é a única manutenção necessária. Use uma escova suave ou um pano sem linho para evitar riscar o acabamento pintado. Desligue a alimentação quando o fizer.
- Não embeba nem coloque a ventoinha de teto dentro de água nem de quaisquer outros líquidos. Pode danificar o motor e as lâminas e pode sofrer um choque eléctrico.
- Certifique-se de que a ventoinha de teto não entra em contacto com solventes orgânicos nem com produtos de limpeza.
- Para limpar a ventoinha de teto, passe apenas com um pano ligeiramente embebido em água SEM solventes orgânicos ou produtos de limpeza.
- O motor tem rolamentos com lubrificação permanente. Não precisa de olear.

SUBSTITUIÇÃO DAS PILHAS DO TELECOMANDO

1. Para substituir as pilhas, desaperte o parafuso da tampa do compartimento da pilha.

Nota: O parafuso não se separa da tampa do compartimento das pilhas. Não force uma separação entre o parafuso e a tampa.

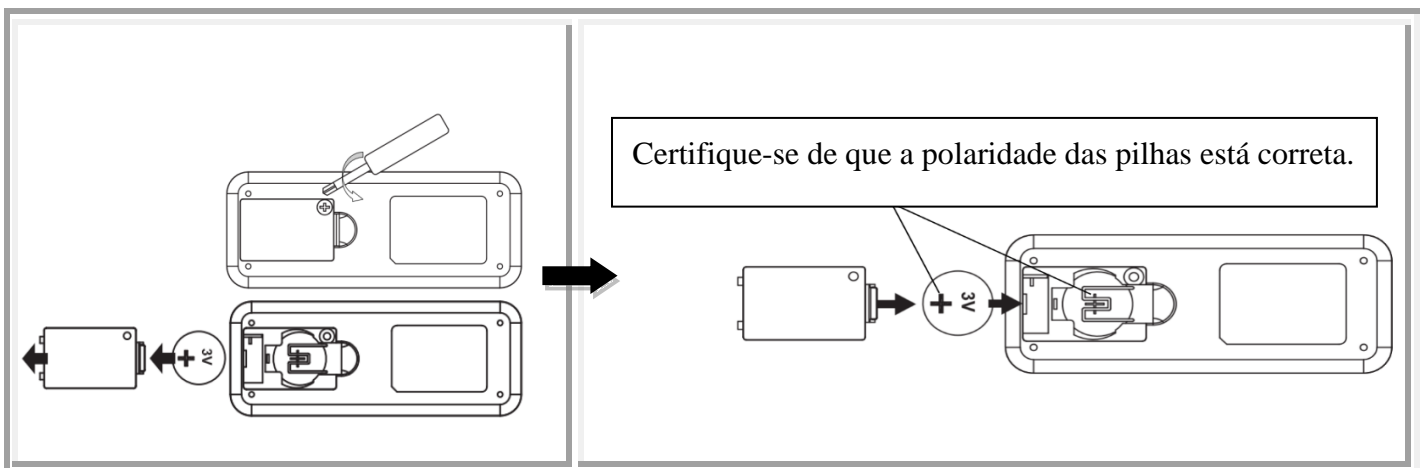

PRECAUÇÕES DE SEGURANÇA PARA AS PILHAS

- **AVISO** – Mantenha as pilhas novas e usadas fora do alcance das crianças.
- **CUIDADO** - Não ingira a pilha. Perigo de queimaduras químicas.
- Use sempre uma pilha DC CR2032 de 3V com o telecomando desta ventoinha de teto.
- Certifique-se de que as pilhas são inseridas com a polaridade correta.
- Para evitar um falso funcionamento durante a inserção ou substituição das pilhas, esta ventoinha de teto deve ser desligada da alimentação.
- Retire as pilhas do produto quando não o utilizar durante longos períodos de tempo.
- As pilhas devem ser retiradas do telecomando antes de o eliminar.
- Elimine imediatamente e em segurança as pilhas gastas (para que não possam ser encontradas pelas crianças). As pilhas ainda podem ser perigosas. Contacte as autoridades locais para se informar sobre a eliminação segura das pilhas.
- Verifique regularmente o produto e certifique-se de que a tampa do compartimento das pilhas está corretamente fechada. Se o compartimento das pilhas não fechar devidamente, pare de usar o produto e mantenha-o afastado das crianças.
- Se achar que as pilhas possam ter sido engolidas ou colocadas no interior de qualquer parte do corpo, procure imediatamente aconselhamento médico. Se suspeitar que o seu filho engoliu ou introduziu uma pilha nalguma parte do corpo, contacte o número de emergência do seu país se estiver na Europa para obter um aconselhamento mais rápido.
- Derrames das pilhas: As pilhas contêm químicos e devem ser considerados como outro químico qualquer. Tome precauções quando manusear pilhas que tenham derramado químicos. Os químicos das pilhas não devem entrar em contacto com os olhos ou ser ingeridos. Contacte o número de emergência do seu país se estiver na Europa para um aconselhamento mais rápido.

INFORMAÇÃO TÉCNICA

| Ventoinha | Ventoinha DC de 42" RADAR - RADAR | Ventoinha DC de 52" RADAR |
|---------------------------|---|---|
| Modelo da ventoinha | CT-H-3B / Referência nº 212879; Referência nº 212885 | CT-H-3B / Referência nº 210518; Referência nº 210519; Referência nº 212870; Referência nº 212883; Referência nº 212884 |
| Voltagem nominal | 220-240V~ 50Hz | |
| Watts nominais (motor) | 35W | |
| Watts nominais (lâmpada) | N/A | |
| Pilhas para o telecomando | 3V CR2032 (incluída) | |
| Peso | 4,5 kg | |
| Dimensões da cobertura | A: 60 mm Diâm: 153 mm | |

INFORMAÇÕES ACERCA DA GARANTIA

NA EUROPA – Se for um cliente europeu, contacte o revendedor onde adquiriu a ventoinha para ativar a garantia.

NOTĂ: Telecomanda și receptorul trebuie asociate după instalarea ventilatorului de tavan.

ASOCIEREA TELECOMENZII ȘI A RECEPTORULUI - ATUNCI CÂND 1 VENTILATOR DE TAVAN C.C. ESTE INSTALAT ÎNTR-UN LOC

NOTĂ: Asigurați-vă că ați instalat un întrerupător unipolar de deconectare în cablajul fix al ventilatorului.

NOTĂ: Asigurați-vă că alimentarea receptorului este pornită înainte de a asocia telecomanda cu receptorul.

- Opriți alimentarea cu energie electrică a ventilatorului cu ajutorul comutatorului de pornire/oprire de perete.
- Introduceți bateriile în telecomandă. Vă rugăm să vă asigurați că polaritatea bateriilor este corectă.
- Porniți alimentarea receptorului.
- Țineți apăsat butonul „” de pe telecomandă timp de 5 secunde la mai puțin de 60 de secunde de la pornirea receptorului ventilatorului de tavan.

În cazul în care ventilatorul are atașat un kit de iluminare, lumina se va aprinde și se va stinge pentru a indica faptul că procesul de asociere este activat.

- Porniți ventilatorul și modificați viteza ventilatorului de tavan prin intermediul telecomenzii pentru a verifica funcționarea și reușirea asocierii.
- Dacă asocierea nu a reușit, repetați din nou această succesiune de pași.

ASOCIEREA TELECOMENZII ȘI A RECEPTORULUI - ATUNCI CÂND 2 SAU MAI MULTE VENTILATOARE DE TAVAN C.C. SUNT INSTALATE ÎNTR-UN LOC

NOTĂ: Asigurați-vă că ați instalat un întrerupător unipolar de deconectare în cablajul fix pentru fiecare ventilator.

- Dacă doriți să controlați 2 sau mai multe ventilatoare de tavan cu o singură telecomandă, faceți conform explicațiilor din procesul normal de asociere, dar asigurați-vă că toate întrerupătoarele de perete ale ventilatoarelor de tavan sunt pornite.
- Dacă doriți să le controlați cu telecomenzi individuale, faceți conform explicațiilor din procesul normal de asociere, dar asigurați-vă că celelalte ventilatoare de tavan cu întrerupătoare de perete sunt dezactivate. După ce primul ventilator este asociat, opriți întrerupătorul de perete și continuați procesul normal de asociere cu următorul ventilator.

RESETAREA LA VALORILE IMPLICITE:

- Țineți apăsat butonul „” de pe telecomandă timp de 10 secunde la mai puțin de 60 de secunde de la pornirea receptorului ventilatorului de tavan. După 3 secunde, va exista o lumină intermitentă pentru codul de învățare, după 10 secunde, lumina intermitentă va lumina din nou de două ori, iar apoi telecomanda va reveni la starea inițială din fabrică.

Butoanele telecomenzii

 : **Butonul de oprire a ventilatorului**

Apăsați butonul pentru a opri ventilatorul

 : **Butonul de inversare a funcției**

Apăsați butonul pentru a activa funcția de inversare. Ventilatorul trebuie să fie în funcțiune pentru a activa funcția de inversare.

 : **Butonul de reducere a vitezei**

Apăsați butonul pentru a activa reducerea vitezei → Indicatorul LED de pe telecomandă va afișa numărul corespunzător de viteză.

 : **Butoane de creștere a vitezei**

Apăsați butonul pentru a activa creșterea vitezei, indicatorul LED de pe telecomandă va afișa numărul corespunzător de viteză.

 : **Butonul de control al luminii**

Apăsați butonul pentru a aprinde/opri lumina.

 : **Butonul de setare a temporizatorului**

Apăsați butonul pentru a seta timpul de funcționare a ventilatorului, temporizatorul este 2H,4H,8H

 : **Butonul de vânt natural**

Apăsați butonul pentru a porni/opri vântul natural (Viteza ventilatorului se schimbă automat între 1 și 6 viteze).

REPARAREA ASOCIERII DINTRE TELECOMANDĂ ȘI RECEPTOR - CÂND ESTE INSTALAT 1 VENTILATOR DE TAVAN

- Dacă telecomanda și receptorul pierd controlul după instalare sau în timpul utilizării, trebuie reparată asocierea dintre telecomandă și receptor.
- Mai jos sunt prezentate simptomele de funcționare și pașii de reparare a asocierii dintre telecomandă și receptor.

Simptome:

- Pierderea controlului - Ventilatorul funcționează doar la viteză mare după instalare
- Pierderea controlului - Nu există funcție de inversare după instalare
- Pierderea controlului - Telecomanda nu poate comunica cu receptorul

Etapele reparării:

- Întrerupeți alimentarea principală a ventilatorului de tavan timp de 60 de secunde.
- Țineți apăsat butonul „” de pe telecomandă timp de 5 secunde la mai puțin de 60 de secunde de la pornirea receptorului ventilatorului de tavan.
- Porniți și modificați viteza ventilatorului de tavan prin intermediul telecomenzii pentru a verifica funcționarea și reușita asocierii



DUPĂ INSTALARE

WOBBLE: NOTĂ: ventilatoarele de tavan au tendința de a se mișca în timpul funcționării datorită faptului că sunt montate pe un inel de cauciuc. Dacă ventilatorul ar fi fost montat rigid pe tavan, ar fi provocat vibrații excesive. O mișcare de câțiva centimetri este destul de acceptabilă și NU sugerează nicio problemă.

PENTRU A REDUCE OSCILAȚIA VENTILATORULUI:

Vă rugăm să verificați dacă toate șuruburile care fixează suportul de montaj.

NOTĂ: Acest ventilator a fost echilibrat cu precizie din fabrică și nu va fi nevoie să fie echilibrat din nou.

ZGOMOT: Atunci când este liniște (în special noaptea), este posibil să auziți zgomote mici ocazionale.

Ușoarele fluctuații de putere și semnalele de frecvență suprapuse în energia electrică pentru controlul apei calde în afara orelor de vârf, pot provoca o modificare a zgomotului motorului ventilatorului. Acest lucru este normal. Vă rugăm să lăsați o perioadă de „acomodare” de 24 de ore, majoritatea zgomotelor asociate cu un ventilator nou dispar în acest timp.

Vă rugăm să rețineți că aceasta nu este o defecțiune a produsului și, ca astfel, nu este acoperită de garanție. Toate motoarele electrice sunt audibile într-o anumită măsură.

ÎNGRIJIRE ȘI CURĂȚARE

NOTĂ: Opriți întotdeauna alimentarea cu energie electrică de la întrerupătorul de rețea înainte de a efectua orice operațiune de întreținere sau de a încerca să curățați ventilatorul.

- La fiecare 6 luni, curățarea periodică a ventilatorului de tavan este singura întreținere necesară. Folosiți o perie moale sau o cârpă care nu lasă scame pentru a evita zgârierea finisajului vopselei. Vă rugăm să opriți alimentarea cu energie electrică atunci când faceți acest lucru.
- Nu înmuiați sau nu scufundați ventilatorul de tavan în apă sau în alte lichide. Aceasta ar putea deteriora motorul sau paletele și ar putea crea posibilitatea unui șoc electric.
- Asigurați-vă că ventilatorul nu intră în contact cu solvenți sau detergenți organici.
- Pentru a curăța paleta ventilatorului, ștergeți-o doar cu o cârpă umedă și curată, FĂRĂ solvenți sau detergenți organici.
- Motorul are un rulment cu bile cu lubrifiere permanentă, astfel că nu este nevoie de ulei.

ÎNLOCUIREA BATERIEI EMITĂTORULUI BATERIEI

1. Pentru a înlocui o baterie nouă, slăbiți șurubul de la capacul compartimentului bateriei.

Notă: Șurubul nu se desprinde de capac. Nu forțați șurubul și capacul pentru a le separa.

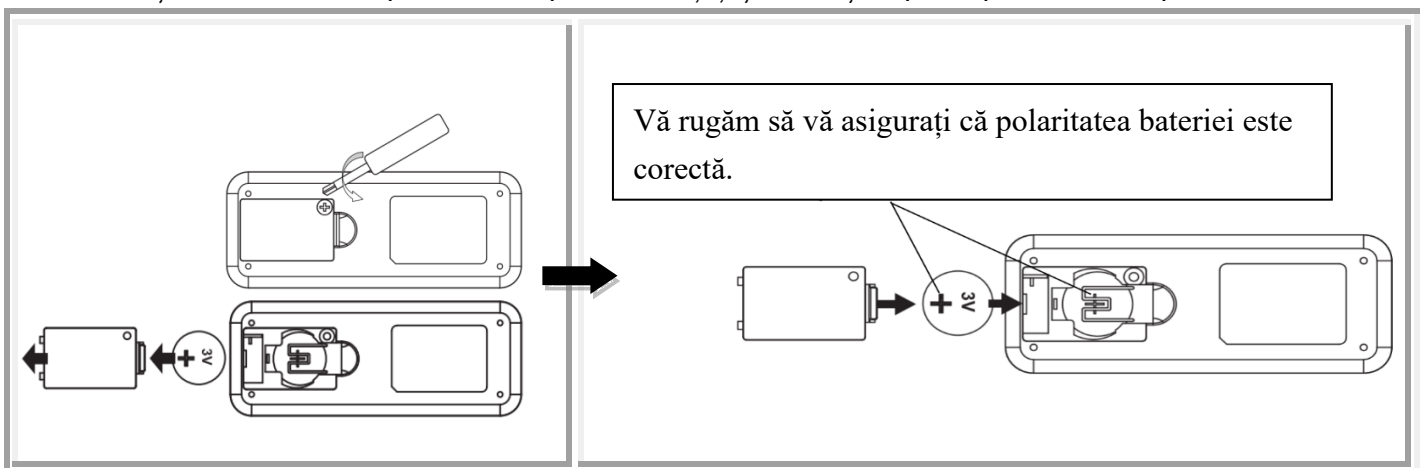

MĂSURI DE SIGURANȚĂ PENTRU BATERIE

- **AVERTISMENT** - Nu lăsați bateriile noi și cele folosite la îndemâna copiilor.
- **ATENȚIE** – Nu ingerați bateria - Pericol de arsuri chimice.
- Utilizați întotdeauna baterii de 3 V CR2032 cu acest controler de la distanță pentru ventilator de tavan.
- Asigurați-vă că bateriile sunt introduse cu polaritatea corectă.
- Pentru a preveni funcționarea falsă în timpul introducerii sau înlocuirii bateriei, acest ventilator de tavan trebuie deconectat de la rețeaua de alimentare cu energie electrică.
- Scoateți bateriile din produs atunci când nu îl utilizați pentru perioade lungi de timp.
- Bateriile trebuie scoase din telecomandă înainte de a fi aruncate.
- Eliminați imediat și în siguranță bateriile uzate (astfel încât să nu poată fi recuperate de copii). Bateriile pot fi în continuare periculoase. Contactați consiliul dvs. local pentru a elimina în siguranță bateriile.
- Verificați în mod regulat produsul și asigurați-vă că este fixat corect capacul cutiei bateriei. În cazul în care compartimentul pentru baterii nu se închide bine, nu mai utilizați produsul și nu îl lăsați la îndemâna copiilor.
- În cazul în care credeți că bateriile au fost înghițite sau introduse în orice parte a corpului, solicitați imediat asistență medicală. Dacă bănuiți că copilul dvs. a înghițit sau a introdus o baterie cu buton în orice parte a corpului, sunați la numărul de urgență din țara dvs., dacă vă aflați în Europa, pentru a primi rapid sfaturi de specialitate.
- Scurgeri de baterii: Bateria conține substanțe chimice și trebuie tratată ca orice altă substanță chimică. Luați măsuri de precauție atunci când manipulați substanțele chimice din baterii care se scurg. Produsele chimice din baterii nu trebuie plasate în apropierea ochilor sau ingerate. Sunați la numărul de urgență din țara dvs. dacă vă aflați în Europa pentru a primi rapid sfaturi de specialitate.

INFORMAȚII TEHNICE

| Ventilator | Ventilator RADAR C.C. 42" - RADAR | Ventilator 52" RADAR C.C. |
|----------------------------|--------------------------------------|---|
| Modele de ventilatoare | CT-H-3B /SKU#212879; SKU#212885 | CT-H-3B /SKU#210518; SKU#210519; SKU#212870; SKU#212883; SKU#212884 |
| Tensiune nominală | 220-240V~ 50Hz | |
| Putere nominală (motor) | 35W | |
| Putere nominală (lampă) | N/A | |
| Baterie pentru telecomandă | 3 V CR2032 (inclusă) | |
| Greutate | 4.5kg | |
| Dimensiunile apărătoarei | H:60mm Dia:153mm | |

INFORMAȚII PRIVIND GARANȚIA

ÎN EUROPA - Dacă sunteți un client european, vă rugăm să contactați punctul retail de unde ați cumpărat ventilatorul pentru serviciul de garanție.

ПРИМЕЧАНИЕ. После установки потолочного вентилятора необходимо выполнить сопряжение пульта дистанционного управления и приемника.

СОПРЯЖЕНИЕ ПУЛЬТА ДИСТАНЦИОННОГО УПРАВЛЕНИЯ И ПРИЕМНИКА, КОГДА 1 ПОТОЛОЧНЫЙ ВЕНТИЛЯТОР С ДИСТАНЦИОННЫМ УПРАВЛЕНИЕМ УСТАНОВЛЕН В ОДНОМ МЕСТЕ

ПРИМЕЧАНИЕ. Убедитесь, что в стационарной проводке вентилятора установлен однополюсный размыкатель.

ПРИМЕЧАНИЕ. Убедитесь, что питание приемника включено перед его сопряжением с пультом дистанционного управления.

- Выключите электропитание вентилятора с помощью настенного выключателя.
- Установите батарейки в пульт дистанционного управления. Соблюдайте полярность при установке батареек.
- Включите питание приемника.
- Включите питание приемника потолочного вентилятора, затем не позже чем через 60 секунд нажмите кнопку  на пульте дистанционного управления и удерживайте ее в течение 5 секунд. Если к вентилятору подключен осветительный комплект, индикатор будет мигать, указывая на выполнение процесса сопряжения.
- Включите вентилятор и измените скорость его вращения с помощью пульта дистанционного управления, чтобы проверить успешность сопряжения и функционирования.
- Если сопряжение не удалось выполнить, повторите эту последовательность действий еще раз.

СОПРЯЖЕНИЕ ПУЛЬТА ДИСТАНЦИОННОГО УПРАВЛЕНИЯ И ПРИЕМНИКА, КОГДА 2 ИЛИ БОЛЕЕ ПОТОЛОЧНЫХ ВЕНТИЛЯТОРОВ С ДИСТАНЦИОННЫМ УПРАВЛЕНИЕМ УСТАНОВЛЕННЫ В ОДНОМ МЕСТЕ

ПРИМЕЧАНИЕ. Убедитесь, что в стационарной проводке установлен однополюсный размыкатель для каждого вентилятора.

- Если необходимо управлять двумя или более потолочными вентиляторами с помощью одного пульта дистанционного управления, выполните действия, описанные в обычном процессе сопряжения, но убедитесь, что все настенные переключатели потолочных вентиляторов находятся во включенном положении.
- Если необходимо управлять ими с помощью отдельных пультов дистанционного управления, выполните действия, описанные в обычном процессе сопряжения, но убедитесь, что настенные переключатели других потолочных вентиляторов находятся в выключенном положении. После сопряжения первого вентилятора установите настенный переключатель в выключенное положение и выполните обычный процесс сопряжения для следующего вентилятора.

СБРОС ДО ЗНАЧЕНИЙ ПО УМОЛЧАНИЮ

- Включите питание приемника потолочного вентилятора, затем не позже чем через 60 секунд нажмите кнопку  на пульте дистанционного управления и удерживайте ее в течение 10 секунд. Через 3 секунды мигнет индикатор обучения кода, через 10 секунд индикатор еще раз мигнет дважды, а затем пульт вернется в исходное заводское состояние.

Кнопки пульта дистанционного управления**Кнопка выключения вентилятора**

Нажмите кнопку, чтобы выключить вентилятор.

**Кнопка реверса**

Нажмите кнопку, чтобы активировать функцию обратного вращения. Для активации этой функции вентилятор должен работать.

**Кнопка снижения скорости**

Нажмите эту кнопку, чтобы снизить скорость. Светодиодный индикатор на пульте дистанционного управления отобразит соответствующее значение скорости.

**Кнопка увеличения скорости**

Нажмите эту кнопку, чтобы увеличить скорость. Светодиодный индикатор на пульте дистанционного управления отобразит соответствующее значение скорости.

**Кнопка управления освещением**

Нажмите эту кнопку, чтобы включить или выключить свет.

**Кнопка настройки таймера**

Нажмите эту кнопку, чтобы установить время работы вентилятора. Значения таймера: 2 часа, 4 часа, 8 часов.

**Кнопка естественного обдува**

Нажмите эту кнопку для включения или выключения естественного обдува (цикл автоматического изменения скорости вентилятора от 1 до 6).

**ВОССТАНОВЛЕНИЕ СОПРЯЖЕНИЯ ПУЛЬТА ДИСТАНЦИОННОГО УПРАВЛЕНИЯ И ПРИЕМНИКА, ЕСЛИ УСТАНОВЛЕН****1 ПОТОЛОЧНЫЙ ВЕНТИЛЯТОР**

- Если пульт дистанционного управления и приемник теряют связь после установки или во время использования, необходимо восстановить их сопряжение.
- Ниже приведены признаки неисправности и действия по восстановлению сопряжения пульта дистанционного управления и приемника.

Признаки неисправности

- Потеря управления. Вентилятор работает только на высокой скорости после установки.
- Потеря управления. После установки не работает функция обратного вращения.
- Потеря управления. Пульт дистанционного управления не может установить соединение с приемником.

Действия для устранения неисправности

- Выключите электропитание потолочного вентилятора на 60 секунд.
- Включите питание приемника потолочного вентилятора, затем не позже чем через 60 секунд нажмите кнопку  на пульте дистанционного управления и удерживайте ее в течение 5 секунд.
- Включите вентилятор и измените скорость его вращения с помощью пульта дистанционного управления, чтобы проверить успешность сопряжения и функционирования.

ПОСЛЕ УСТАНОВКИ

КОЛЕБАНИЯ ПРИМЕЧАНИЕ. Потолочные вентиляторы, как правило, перемещаются во время работы, так как они установлены на резиновой втулке. Если бы вентилятор был жестко закреплен на потолке, это вызвало бы чрезмерную вибрацию. Движение на несколько сантиметров вполне приемлемо и НЕ предполагает возникновения каких-либо проблем.

КАК УМЕНЬШИТЬ КОЛЕБАНИЯ ВЕНТИЛЯТОРА

Проверьте все винты, которые фиксируют монтажный кронштейн.

ПРИМЕЧАНИЕ. Этот вентилятор был точно сбалансирован на заводе и не нуждается в повторной балансировке.

ШУМ: В тишине (особенно ночью) можно время от времени услышать небольшие шумы. Незначительные колебания мощности и частоты электропитания, связанные с управлением подачей горячей воды в неиковый период, могут вызвать изменение шума двигателя вентилятора. Это нормально. Большинство шумов, связанных с новым вентилятором, исчезают после 24-часового периода адаптации.

Обратите внимание, что это не является неисправностью и не покрывается гарантией — все электродвигатели в той или иной степени издают шумы.

УХОД И ОЧИСТКА

ПРИМЕЧАНИЕ. Всегда отключайте электропитание перед выполнением технического обслуживания или очистки вентилятора.

- Единственное требуемое обслуживание — периодическая очистка потолочного вентилятора каждые 6 месяцев. Используйте мягкую щетку или ткань без ворса, чтобы избежать появления царапин на окрашенном покрытии. Всегда выключайте электропитание вентилятора перед очисткой.
- Не замачивайте и не погружайте потолочный вентилятор в воду или другие жидкости. Это может привести к повреждению двигателя или лопастей и создать риск поражения электрическим током.
- Убедитесь, что вентилятор не контактирует с органическими растворителями или чистящими средствами.
- Для очистки лопастей вентилятора протирайте их только влажной чистой тканью БЕЗ органических растворителей или чистящих средств.
- Двигатель имеет постоянно смазываемый шариковый подшипник, поэтому дополнительная смазка не требуется.

ЗАМЕНА БАТАРЕЙКИ В ПУЛЬТЕ ДИСТАНЦИОННОГО УПРАВЛЕНИЯ

1. Чтобы заменить батарейку, открутите винт крышки батарейного отсека.

Примечание. Винт не отделяется от крышки. Не прилагайте силу для рассоединения винта и крышки.

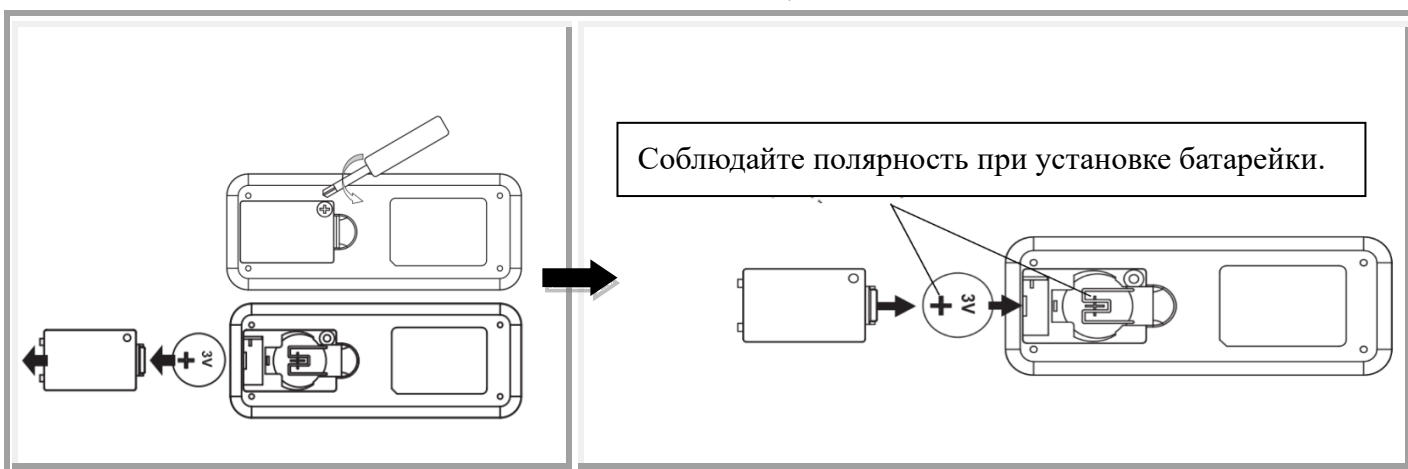

МЕРЫ ПРЕДОСТОРОЖНОСТИ ПРИ ИСПОЛЬЗОВАНИИ БАТАРЕЕК

- **ПРЕДУПРЕЖДЕНИЕ.** Храните новые и использованные батарейки в недоступном для детей месте.
- **ВНИМАНИЕ!** Не допускайте проглатывания батареек — опасность химического ожога.
- Всегда используйте с этим пультом дистанционного управления для потолочного вентилятора батарейку постоянного тока 3 В типа CR2032.
- Убедитесь, что батарейка установлена с соблюдением полярности.
- Во избежание ложного срабатывания во время установки или замены батареек этот потолочный вентилятор должен быть отключен от электросети.
- Если изделие не будет использоваться длительное время, извлеките из него батарейки.
- Батарейки необходимо извлечь из пульта дистанционного управления, прежде чем он будет утилизирован.
- Утилизируйте отработанные батарейки быстрым и безопасным способом (чтобы они не могли попасть к детям). Разряженные батарейки все еще представляют опасность. По вопросам безопасной утилизации батареек обращайтесь в местные органы власти.
- Регулярно проверяйте устройство и следите, чтобы крышка батарейного отсека была правильно закреплена. Если отсек для батареек не закрывается надежно, прекратите использование изделия и держите его подальше от детей.
- Если есть подозрения, что батарейка могла быть проглочена или попала внутрь какой-либо части тела, немедленно обратитесь к врачу. Если есть подозрение, что ребенок проглотил батарейку таблеточного типа или поместил ее в какую-либо часть тела, позвоните по номеру местной службы спасения (если вы находитесь в Европе), чтобы получить быструю консультацию специалиста.
- Протечка батарейки. Батарейка содержит химикаты, с которыми необходимо обращаться как с любым химическим веществом. Будьте осторожны при обращении с вытекшими из батарейки химическими веществами. Не допускайте проглатывания или попадания химических веществ в глаза. Позвоните по номеру местной службы спасения (если вы находитесь в Европе), чтобы получить быструю консультацию специалиста.

ТЕХНИЧЕСКАЯ ИНФОРМАЦИЯ

| | | |
|--|--|---|
| Вентилятор | Вентилятор 42" с дистанционным управлением — RADAR | Вентилятор 52" с дистанционным управлением — RADAR |
| Модели вентиляторов | СТ-Н-3В /артикул № 212879; артикул № 212885 | СТ-Н-3В /артикул № 210518; артикул № 210519; артикул № 212870; артикул № 212883; артикул № 212884 |
| Номинальное напряжение | 220–240 В~, 50 Гц | |
| Номинальная мощность (двигатель) | 35 Вт | |
| Номинальная мощность (лампа) | Н/Д | |
| Батарейка для пульта дистанционного управления | 3 В типа CR2032 (в комплекте) | |
| Масса | 4,5 кг | |
| Размеры розетки подвеса | высота: 60 мм; диаметр: 153 мм | |

ИНФОРМАЦИЯ О ГАРАНТИИ

В ЕВРОПЕ. Для получения гарантийного обслуживания обратитесь в торговую точку, где был приобретен вентилятор.

NAPOMENA: Daljinski upravljač i prijemnik će morati da se upare nakon ugradnje plafonskog ventilatora.

UPARIVANJE DALJINSKOG UPRAVLJAČA I PRIJEMNIKA - KADA JE POSTAVLJEN 1 DC PLAFONSKI VENTILATOR NA JEDNOJ LOKACIJI

NAPOMENA: Pobrinite se da ste ugradili jednopolni prekidač za isključenje u fiksno ožičenje za ventilator.

NAPOMENA: Pobrinite se da je napajanje prijemnika UKLJUČENO pre uparivanja daljinskog upravljača sa prijemnikom.

- ISKLJUČITE mrežno napajanje ventilatora pomoću zidnog prekidača za uključivanje/isključivanje.
- Stavite baterije u daljinski upravljač. Proverite da li je polaritet baterije ispravan.
- UKLJUČITE napajanje prijemnika.
- Pritisnite i držite dugme „“ na daljinskom upravljaču 5 sekundi u roku od 60 sekundi od UKLJUČIVANJA prijemnika plafonskog ventilatora.
Ako ventilator ima priključen komplet svetla, svetlo će se paliti i gasiti da bi označilo da je proces uparivanja aktiviran.
- UKLJUČITE ventilator i promenite brzinu plafonskog ventilatora putem daljinskog upravljača da proverite rad i uspešno uparivanje.
- Ako uparivanje nije bilo uspešno, ponovite ove korake.

UPARIVANJE DALJINSKOG UPRAVLJAČA I PRIJEMNIKA - KADA JE 2 ILI VIŠE DC PLAFONSKIH VENTILATORA UGRAĐENO NA JEDNOJ LOKACIJI

NAPOMENA: Pobrinite se da ste ugradili jednopolni prekidač za isključivanje u fiksno ožičenje za svaki ventilator.

- Ako želite da kontrolišete 2 ili više plafonskih ventilatora jednim daljinskim upravljačem, uradite kako je objašnjeno u normalnom postupku uparivanja, ali proverite jesu li svi zidni prekidači plafonskih ventilatora UKLJUČENI.
- Ako želite da upravljate njima pomoću pojedinačnih daljinskih upravljača, uradite kako je objašnjeno u normalnom postupku uparivanja, ali proverite da li su zidni prekidači ostalih plafonskih ventilatora ISKLJUČENI. Nakon što je prvi ventilator uparen, isključite zidni prekidač i nastavite normalan proces uparivanja sa sledećim ventilatorom.

RESETOVANJE NA PODRAZUMEVANA PODEŠAVANJA:

- Pritisnite i držite dugme „“ na daljinskom upravljaču 10 sekundi u roku od 60 sekundi od UKLJUČIVANJA prijemnika plafonskog ventilatora. Nakon 3 sekunde upaliće se svetlo za učenje koda koje treperi, nakon 10 sekundi, svetlo koje treperi će ponovo biti dva puta, a zatim će se daljinski upravljač vratiti u originalno fabričko stanje.

Dugmad za daljinsko upravljanje

 : **Dugme za isključivanje ventilatora**

Pritisnite dugme da isključite ventilator

 : **Dugme za funkciju unazad**

Pritisnite dugme da aktivirate funkciju obrnutog rada. Ventilator mora raditi da bi se aktivirala obrnuta funkcija.

 : **Dugme za brzo rezanje**

Pritisnite dugme da biste aktivirali smanjenje brzine. LED indikator na daljinskom upravljaču će prikazati odgovarajući broj za Brzinu.

 : **Dugme za ubrzanje**

Pritisnite dugme da biste aktivirali povećanje brzine. LED indikator na daljinskom upravljaču će prikazati odgovarajući broj brzine.

 : **Dugme za kontrolu svetla**

Pritisnite dugme za UKLJUČIVANJE/ISKLJUČIVANJE svetla.

 : **Dugme za podešavanje tajmera**

Pritisnite dugme za podešavanje vremena rada ventilatora, tajmer je 2 sata, 4 sata, 8 sati

 : **Dugme za prirodni vetar**

Pritisnite dugme za UKLJUČIVANJE/ISKLJUČIVANJE prirodnog vetra (automatski ciklus brzine ventilatora između 1 i 6 brzina)

POPRAVKA UPARIVANJA DALJINSKOG UPRAVLJAČA I PRIJEMNIKA – KADA JE UGRAĐEN 1 PLAFONSKI VENTILATOR

- Ako daljinski upravljač i prijemnik izgube kontrolu nakon ugradnje ili tokom upotrebe, uparivanje daljinskog upravljača i prijemnika mora da se popravi.
- Ispod su operativni simptomi i koraci za popravku uparivanja daljinskog upravljača i prijemnika.

Simptomi:

- Gubitak kontrole - Ventilator radi samo velikom brzinom nakon ugradnje
- Gubitak kontrole - Nema obrnute funkcije nakon ugradnje
- Gubitak kontrole - Daljinski upravljač ne može da komunicira sa prijemnikom

Koraci popravke:

- A. Isključite glavni plafonski ventilator na 60 sekundi.
- B. Pritisnite i držite dugme „“ na daljinskom upravljaču 5 sekundi u roku od 60 sekundi od uključivanja prijemnika plafonskog ventilatora.
- C. Uključite i promenite brzinu plafonskog ventilatora putem daljinskog upravljača da biste proverili rad i uspešno uparivanje



NAKON UGRADNJE

KLIMANJE: NAPOMENA: plafonski ventilatori imaju tendenciju da se pomeraju tokom rada zbog činjenice da su montirani na gumeni držač. Ako bi ventilator bio čvrsto montiran na plafon, to bi izazvalo prevelike vibracije. Pomeranje od nekoliko centimetara je sasvim prihvatljivo i NE ukazuje na nikakav problem.

DA BISTE SMANJILI KLIMANJE VENTILATORA:

Proverite sve vijke koji fiksiraju montažni držač.

NAPOMENA: Ovaj ventilator je precizno balansiran u fabrici i neće biti potrebno ponovno balansiranje.

BUKA: Kada nema buke (posebno noću) možete čuti povremene tihe zvukove. Male fluktuacije snage i signali frekvencije zbog električne energije za kontrolu tople vode van vrhunca opterećenja, mogu uzrokovati promenu buke motora ventilatora. To je normalno. Dozvolite period od 24 sata za „razradu“, većina zvukova povezanih sa novim ventilatorom će nestati tokom tog vremena.

Imajte na umu da ovo nije greška proizvođača i kao takva nije pokrivena garancijom - svi električni motori su u određenoj meri čujni.

NEGA & ČIŠĆENJE

NAPOMENA: Uvek ISKLJUČITE napajanje na mrežnom prekidaču pre nego što izvršite bilo kakvo održavanje ili pokušate očistiti ventilator.

- Jedino potrebno održavanje je periodično čišćenje vašeg plafonskog ventilatora svakih 6 meseci. Koristite meku četku ili krpu koja ne ostavlja dlačice da biste izbegli grebanje završne obrade boje. Kada to radite, isključite struju.
- Nemojte kvasiti ili uranjati svoj plafonski ventilator u vodu ili druge tečnosti. To može oštetiti motor ili lopatice i stvoriti mogućnost strujnog udara.
- Pobrinite se da ventilator ne dođe u kontakt sa bilo kakvim organskim rastvaračima ili sredstvima za čišćenje.
- Za čišćenje lopatica ventilatora, obrišite samo vlažnom čistom krpom bez organskih rastvarača ili sredstava za čišćenje.
- Motor ima trajno podmazan kuglični ležaj tako da nema potrebe za uljem.

ZAMENA BATERIJE ZA DALJINSKI PREDAJNIK

1. Da biste zamenili novu bateriju, odvrnite vijak na poklopcu odeljka za baterije.

Napomena: Vijak se ne odvaja od poklopca. Nemojte silom odvajati vijak i poklopac.

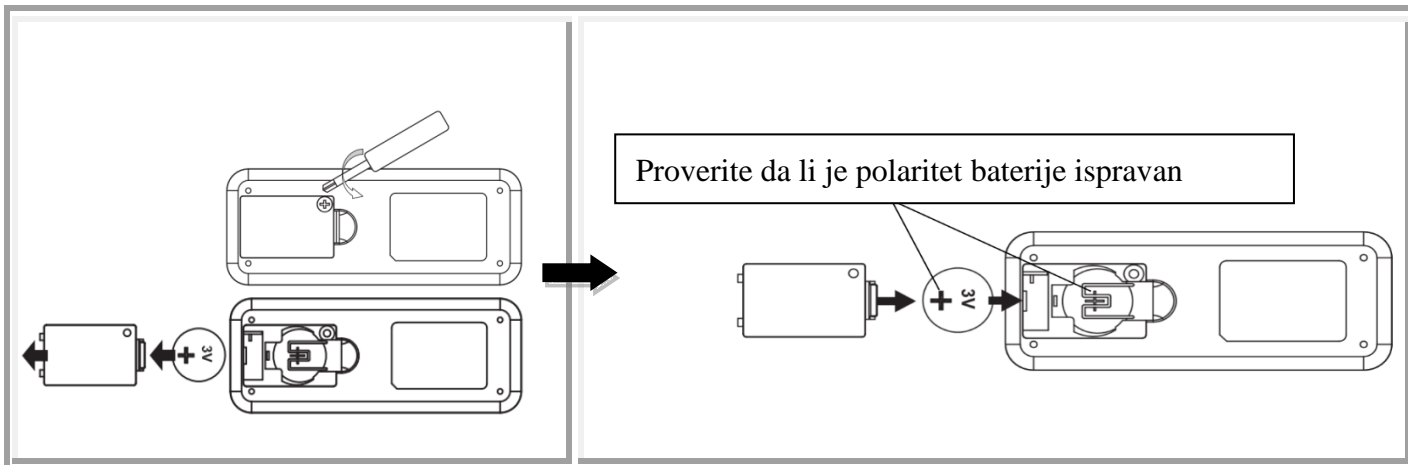

BEZBEDNOSNE MERE ZA BATERIJE

- **UPOZORENJE** – Nove i iskorišćene baterije držite podalje od dece.
- **OPREZ** – Nemojte gutati bateriju – opasnost od hemijskih opekotina.
- Uvek koristite 3V CR2032 DC bateriju sa ovim daljinskim upravljačem za plafonski ventilator.
- Pobrinite se da su baterije postavljene sa ispravnim polaritetom.
- Da biste sprečili greške tokom postavljanja ili zamene baterije, ovaj plafonski ventilator mora biti isključen iz mrežnog napajanja.
- Izvadite baterije iz proizvoda kada ga ne koristite duži vremenski period.
- Baterije se moraju izvaditi iz daljinskog predajnika pre nego što se baci.
- Istrošene baterije odmah i bezbedno odložite (tako da ih deca ne mogu uzeti). Baterije i dalje mogu biti opasne. Obratite se lokalnoj opštini da bezbedno odložite bateriju.
- Redovno proveravajte proizvod i proverite da li je poklopac kutije za baterije ispravno pričvršćen. Ako se odeljak za baterije ne zatvara dobro, prestanite da koristite proizvod i držite ga podalje od dece.
- Ako mislite da je neko progutao bateriju ili stavio u bilo koji deo tela, odmah potražite medicinsku pomoć. Ako sumnjate da je vaše dete progutalo ili stavilo dugme bateriju u bilo koji deo tela, pozovite broj hitne pomoći u vašoj zemlji ako ste u Evropi radi brzog, stručnog saveta.
- Curenje baterije: Baterija sadrži hemikalije i sa njom se treba postupati kao sa svakom hemikalijom. Preduzmite mere opreza prilikom rukovanja hemikalijama iz baterija koje su iscurile. Hemikalije za baterije ne bi trebalo stavljati u blizini očiju niti ih gutati. Pozovite broj za hitne slučajeve svoje zemlje ako ste u Evropi za brzi, stručni savet.

TEHNIČKE INFORMACIJE

| | | |
|---------------------------------|---------------------------------------|---|
| Ventilator | RADAR DC ventilator od 42" - RADAR | RADAR DC ventilator od 52" |
| Modeli ventilatora | CT-H-3B /SKU#212879; SKU#212885 | CT-H-3B /SKU#210518; SKU#210519; SKU#212870; SKU#212883; SKU#212884 |
| Nominalni napon | 220-240 V ~ 50 Hz | |
| Nominalna snaga (motor) | 35 W | |
| Nominalna snaga (lampa) | N/A | |
| Baterija za daljinski upravljač | 3V CR2032 (uključeno) | |
| Težina | 4,5 kg | |
| Dimenzije nadstrešnice | V: 60 mm Preč: 153 mm | |

INFORMACIJE O GARANCIJI

U EVROPI – Ako ste evropski kupac, obratite se maloprodajnom objektu u kojem je ventilator kupljen radi garancijskog servisa.

POZNÁMKA: Diaľkový ovládač a prijímač je potrebné spárovať po inštalácii stropného ventilátora.

PÁROVANIE DIAĽKOVÉHO OVLÁDAČA A PRIJÍMAČA - PRI INŠTALÁCII 1 JEDNOSMERNÉHO STROPNÉHO VENTILÁTORA NA JEDNOM MIESTE

POZNÁMKA: Uistite sa, že ste do pevnej elektroinštalácie ventilátora nainštalovali jednopólový odpojovač.

POZNÁMKA: Pred spárovaním diaľkového ovládača s prijímačom sa uistite, že je ZAPNUTÉ napájanie prijímača.

- VYPNITE sieťové napájanie ventilátora pomocou nástenného vypínača.
- Vložte batérie do diaľkového ovládača. Uistite sa, že je polarita batérií správna.
- ZAPNITE napájanie prijímača.
- Stlačte a podržte tlačidlo „“ na diaľkovom ovládači na 5 sekúnd do 60 sekúnd od ZAPNUTIA napájania prijímača stropného ventilátora.
Ak je k ventilátoru pripojená svetelná súprava, kontrolka bude blikať a zhasínať, aby signalizovala, že je aktivovaný proces párovania.
- Zapnite ventilátor a pomocou diaľkového ovládača zmeňte rýchlosť stropného ventilátora, aby ste skontrolovali funkciu a úspešné spárovanie.
- Ak spárovanie nebolo úspešné, zopakujte tieto kroky znova.

PÁROVANIE DIAĽKOVÉHO OVLÁDAČA A PRIJÍMAČA - AK SÚ NA JEDNOM MIESTE NAINŠTALOVANÉ 2 ALEBO VIAC JEDNOSMERNÝCH STROPNÝCH VENTILÁTOROV

POZNÁMKA: Uistite sa, že ste nainštalovali jednopólový odpojovací spínač do pevnej elektroinštalácie pre každý ventilátor.

- Ak chcete jedným diaľkovým ovládačom ovládať 2 alebo viac stropných ventilátorov, postupujte podľa bežného postupu párovania, ale uistite sa, že sú všetky nástenné spínače stropných ventilátorov ZAPNUTÉ.
- Ak ich chcete ovládať pomocou jednotlivých diaľkových ovládačov, postupujte podľa bežného postupu párovania, ale uistite sa, že ostatné nástenné spínače stropných ventilátorov sú VYPNUTÉ. Po spárovaní prvého ventilátora VYPNITE nástenný vypínač a pokračujte v normálnom procese párovania s ďalším ventilátorom.

OBNOVENIE PREDVOLENÉHO NASTAVENIA:

- Stlačte a podržte tlačidlo „“ na diaľkovom ovládači na 10 sekúnd do 60 sekúnd od zapnutia napájania prijímača stropného ventilátora. Po 3 sekundách sa rozsvieti blikajúca kontrolka pre učenie kódu, po 10 sekundách sa opäť dvakrát rozsvieti blikajúca kontrolka a potom sa diaľkový ovládač vráti do pôvodného stavu z výroby.

Tlačidlá diaľkového ovládania

 : **Tlačidlo vypnutia ventilátora**

Stlačením tlačidla vypnete ventilátor

 : **Tlačidlo spätnej funkcie**

Stlačením tlačidla aktivujete funkciu spätného chodu. Ventilátor musí byť v prevádzke, aby sa aktivovala funkcia spätného chodu.

 : **Tlačidlo spomalenia**

Stlačením tlačidla aktivujete zníženie rýchlosti → LED kontrolka na diaľkovom ovládači zobrazí príslušné číslo rýchlosti.

 : **Tlačidlo zrýchlenia**

Stlačením tlačidla aktivujete zvýšenie rýchlosti, LED kontrolka na diaľkovom ovládači zobrazí príslušné číslo rýchlosti.

 : **Tlačidlo ovládania svetla**

Stlačením tlačidla zapnete/vypnete svetlo.

 : **Tlačidlo nastavenia časovača**

Stlačte tlačidlo na nastavenie pracovného času ventilátora, časovač je 2H, 4H, 8H

 : **Tlačidlo prirodzeného vetra**

Stlačte tlačidlo na zapnutie/vypnutie prirodzeného vetra (automatický cyklus rýchlosti ventilátora medzi rýchlosťami 1 až 6)

OPRAVA PÁROVANIA DIAL'KOVÉHO OVLÁDAČA A PRIJÍMAČA - PRI INŠTALÁCII 1 STROPNÉHO VENTILÁTORA

- Ak sa po inštalácii alebo počas používania stratí spojenie medzi diaľkovým ovládačom a prijímačom, je potrebné opraviť párovanie diaľkového ovládača a prijímača.
- Nižšie sú uvedené prevádzkové príznaky a kroky na opravu párovania diaľkového ovládača a prijímača.

Príznaky:

- Strata kontroly - Ventilátor po inštalácii beží len na vysoké otáčky
- Strata kontroly - Po inštalácii nie je k dispozícii funkcia spätného chodu
- Strata kontroly - Diaľkové ovládanie nemôže komunikovať s prijímačom

Opravné kroky:

- VYPNITE hlavné napájanie stropného ventilátora na 60 sekúnd.
- Stlačte a podržte tlačidlo „“ na diaľkovom ovládači na 5 sekúnd do 60 sekúnd od ZAPNUTIA napájania prijímača stropného ventilátora.
- ZAPNITE a zmeňte rýchlosť stropného ventilátora pomocou diaľkového ovládača na kontrolu funkcie a úspešného spárovania



PO INŠTALÁCII

KOLÍSANIE: POZNÁMKA: Stropné ventilátory majú tendenciu pohybovať sa počas prevádzky, pretože sú namontované na gumovej priechodke. Ak by bol ventilátor namontovaný pevne na strop, spôsobil by nadmerné vibrácie. Pohyb o niekoľko centimetrov je celkom prijateľný a NEZNAMENÁ žiadny problém.

ZNÍŽENIE KOLÍSANIA VENTILÁTORA:

Skontrolujte všetky skrutky, ktoré upevňujú montážnu konzolu.

POZNÁMKA: Tento ventilátor bol presne vyvážený vo výrobe a nebude potrebné ho znovu vyvažovať.

HLUK: Keď je ticho (najmä v noci), môžete občas počuť malé zvuky. Mierne kolísanie výkonu a prekryvajúce sa frekvenčné signály v elektrine pre riadenie teplej vody mimo špičky môžu spôsobiť zmenu hlučnosti motora ventilátora. To je normálne. Počítajte s 24-hodinovou dobou na „usadenie“, keď väčšina zvukov spojených s novým ventilátorom počas tejto doby zmizne.

Upozorňujeme, že sa nejedná o chybu výrobku, a preto sa na ňu nevzťahuje záruka - Všetky elektromotory sú do určitej miery počuteľné.

STAROSTLIVOSŤ A ČISTENIE

POZNÁMKA: Pred vykonávaním akejkoľvek údržby alebo čistením ventilátora vždy VYPNITE napájanie na sieťovom vypínači.

- Jedinou potrebnou údržbou je pravidelné čistenie stropného ventilátora každých 6 mesiacov. Použite mäkkú kefu alebo handričku, aby ste nepoškriabali povrchovú farebnú úpravu. Pri tomto úkone vypnite elektrickú energiu.
- Stropný ventilátor nenamáčajte ani neponárajte do vody alebo iných tekutín. Mohlo by dôjsť k poškodeniu motora alebo lopatiek a k možnosti úrazu elektrickým prúdom.
- Dbajte na to, aby ventilátor neprišiel do kontaktu so žiadnymi organickými rozpúšťadlami alebo čistiacimi prostriedkami.
- Lopatky ventilátora čistite iba vlhkou čistou handričkou, pričom nepoužívajte žiadne organické rozpúšťadlá ani čistiace prostriedky.
- Motor má trvalo mazané guľôčkové ložisko, takže nie je potrebné ho premazávať.

VÝMENA BATÉRIE PRE DIALKOVÝ VYSIELAČ

1. Ak chcete vymeniť novú batériu, uvoľnite skrutku na kryte priestoru pre batérie.

Poznámka: Skrutka sa od krytu neoddeľuje. Neoddeľujte skrutku a kryt nasilu.

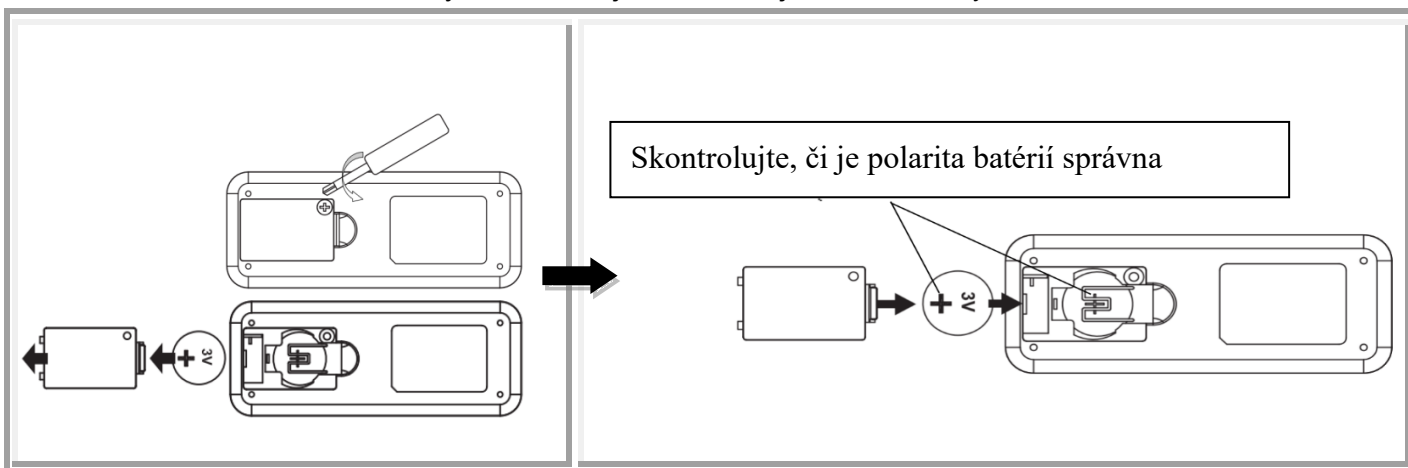

BEZPEČNOSTNÉ OPATRENIA PRE BATÉRIU

- **VAROVANIE** - Nové a použité batérie uchovávajú mimo dosahu detí.
- **UPOZORNENIE** - Neprehltnite batériu - Nebezpečenstvo popálenia chemikáliami.
- S týmto diaľkovým ovládačom stropného ventilátora vždy používajte 3 V= batériu typu CR2032.
- Skontrolujte, či sú batérie vložené so správnou polaritou.
- Aby sa zabránilo chybnnej prevádzke počas vkladania alebo výmeny batérie, musí byť tento stropný ventilátor odpojený od elektrickej siete.
- Ak výrobok dlhší čas nepoužívate, vyberte z neho batérie.
- Pred vyradením je potrebné z diaľkového vysielača vybrať batérie.
- Vybité batérie okamžite bezpečne zlikvidujte (aby ich nemohli nájsť deti). Batérie môžu byť stále nebezpečné. Ak chcete batérie bezpečne zlikvidovať, obráťte sa na miestny úrad.
- Pravidelne kontrolujte výrobok a uistite sa, že je veko batériového boxu správne zaistené. Ak sa priehradka na batérie nezatvára bezpečne, prestaňte výrobok používať a držte ho mimo dosahu detí.
- Ak sa domnievate, že batérie mohli byť prehltnuté alebo umiestnené do akejkoľvek časti tela, okamžite vyhľadajte lekársku pomoc. Ak máte podozrenie, že vaše dieťa prehltnulo alebo si vložilo gombíkovú batériu do akejkoľvek časti tela, zavolajte na tiesňové číslo vo vašej krajine, ak sa nachádzate v Európe, kde vám poskytnú rýchlu a odbornú pomoc.
- Netesnosť batérie: Batéria obsahuje chemické látky a malo by sa s ňou zaobchádzať ako s každou chemickou látkou. Pri manipulácii s uniknutými chemickými látkami z batérie dodržiavajte bezpečnostné opatrenia. Chemikálie z batérií sa nesmú dostať do blízkosti očí ani prehĺtať. Ak sa nachádzate v Európe, zavolajte na tiesňové číslo vašej krajiny, kde vám rýchlo a odborne poradia.

TECHNICKÉ INFORMÁCIE

| | | |
|--------------------------------|--|---|
| Ventilátor | 42" RADAR jednosmerný ventilátor - RADAR | 52" RADAR jednosmerný ventilátor |
| Modely ventilátorov | CT-H-3B /SKU#212879; SKU#212885 | CT-H-3B /SKU#210518; SKU#210519; SKU#212870; SKU#212883; SKU#212884 |
| Menovité napätie | 220-240 V~ 50 Hz | |
| Menovitý výkon (motor) | 35 W | |
| Menovitý výkon (lampa) | N/A | |
| Batéria pre diaľkové ovládanie | 3 V CR2032 (súčasť balenia) | |
| Hmotnosť | 4,5 kg | |
| Rozmery baldachýnu | Výška: 60 mm Priemer: 153 mm | |

INFORMÁCIE O ZÁRUKU

V EURÓPE - Ak ste európsky zákazník, obráťte sa na predajňu, kde ste ventilátor zakúpili, a požiadajte o záručný servis.

OPOMBA: Po namestitvi stropnega ventilatorja bo potrebno seznaniti daljinski upravljalnik in sprejemnik.

SEZNANJANJE DALJINSKEGA UPRAVLJALNIKA IN SPREJEMNIKA — KO JE 1 ENOSMERNI STROPNI VENTILATOR NAMEŠČEN NA ENEM MESTU

OPOMBA: Prepričajte se, da ste namestili enopolno odklopno stikalo v fiksni napeljavi za ventilator.

OPOMBA: Prepričajte se, da je sprejemnik vklopljen pred seznanjanjem daljinskega upravljalnika s sprejemnikom.

- Izklopite omrežno napajanje ventilatorja s stenskim stikalom za vklop/izklop.
- Namestite baterije v daljinski upravljalnik. Prepričajte se, da je polarnost baterije pravilna.
- Vklopite napajanje sprejemnika.
- Pritisnite in pridržite gumb "⏻" na daljinskem upravljalniku 5 sekund v 60 sekundah po vklopu napajanja sprejemnika stropnega ventilatorja.
Če ima ventilator pritrjen komplet svetilke, bo ta utripala, kar pomeni, da je postopek seznanjanja dejaven.
- Vklopite ventilator in poskusite spremeniti hitrost stropnega ventilatorja preko daljinskega upravljalnika, da preverite delovanje in uspešno seznanjenje.
- Če seznanjanje ni bilo uspešno, ta postopek ponovite v celoti.

SEZNANJANJE DALJINSKEGA UPRAVLJALNIKA IN SPREJEMNIKA, ČE IMATE NAMEŠČENA 2 ALI VEČ STROPNIH VENTILATORJEV

OPOMBA: Prepričajte se, da ste v fiksni napeljavi za vsak ventilator posebej namestili enopolno stikalo za odklop.

- Če želite nadzorovati 2 ali več stropnih ventilatorjev z enim daljinskim upravljalnikom, naredite, kot je pojasnjeno v običajnem postopku seznanjanja, vendar se prepričajte, da so vklopljeni vsi stropni ventilatorji in stenska stikala.
- Če želite nadzor s posameznimi daljinskimi upravljalniki, naredite, kot je pojasnjeno v običajnem postopku seznanjanja, vendar se prepričajte, da so drugi stropni ventilatorji stenska stikala izklopljena. Ko je prvi ventilator seznanjen, izklopite njegovo stensko stikalo in nadaljujte običajen postopek seznanjanja z naslednjim ventilatorjem.

PONASTAVITEV NA PRIVZETO:

- Pritisnite in pridržite gumb "⏻" na daljinskem upravljalniku 10 sekund v 60 sekundah po vklopu napajanja sprejemnika stropnega ventilatorja. Po 3 sekundah bo začela utripati lučka za učno kodo, po 10 sekundah se bo prižgala in ugasnila še dvakrat, nato pa se bo daljinski upravljalnik vrnil na privzete tovarniške nastavitve.

Gumbi za daljinski upravljalnik

 : **Gumb za izklop ventilatorja**

S pritiskom tega gumba se ventilator izklopi.

 : **Gumb za obratno funkcijo**

S pritiskom tega gumba lahko aktivirate funkcijo obratnega delovanja. Za aktiviranje obratne funkcije mora biti ventilator vklopljen.

 : **Gumb za zaustavitev hitrosti**

S pritiskom na ta gumb lahko hitrost znižate, LED indikator na daljinskem upravljalniku pa bo prikazal ustrezno število Hitrosti.

 : **Gumb za pospešitev**

S pritiskom tega gumba lahko povešate hitrost, LED indikator na daljinskem upravljalniku pa bo prikazal ustrezno število Hitrosti.

 : **Gumb za nadzor svetlobe**

S pritiskom tega gumba lahko vklopite/izklopite luč.

 : **Gumb za nastavitev časovnika**

S pritiskom tega gumba lahko nastavite delovni čas ventilatorja. Časovnik ima nastavitve na 2uri, 4 ure ali 8 ur.

 : **Gumb za naravni veter**

S pritiskom tega gumba lahko VKLOP-ite/IZKLOP-ite »naravni veter« (Samodejni cikel hitrosti ventilatorja ima nastavitve od 1 do 6)

POPRAVILO SEZNANJANJA MED DALJINSKIM UPRAVLJALNIKOM IN SPREJEMNIKOM — ČE JE NAMEŠČEN 1 STROPNI VENTILATOR

- Če daljinski upravljalnik in sprejemnik po namestitvi ali med uporabo izgubita nadzor, je treba popraviti seznanitev daljinskega upravljalnika in sprejemnika.
- Spodaj so navedeni operativni simptomi in koraki za popravilo seznanjanja daljinskega upravljalnika in sprejemnika.

Simptomi:

- Izguba nadzora - ventilator po namestitvi deluje samo pri visoki hitrosti
- Izguba nadzora - po namestitvi ni povratne funkcije
- Izguba nadzora - daljinski upravljalnik ne komunicira s sprejemnikom

Koraki za popravilo:

- A. Izklopite glavno napajanje stropnega ventilatorja za 60 sekund.
- B. Pritisnite in pridržite gumb "⏻" na daljinskem upravljalniku 5 sekund v 60 sekundah po vklopu napajanja sprejemnika stropnega ventilatorja.
- C. Vklopite in poskusite spremeniti hitrost stropnega ventilatorja preko daljinskega upravljalnika, da preverite delovanje in uspešno seznanjen



PO NAMESTITVI

ZIBANJE:

OPOMBA: stropni ventilatorji se ponavadi med delovanjem malce zibajo zaradi tega, ker so nameščeni na gumijastem nastavku. Če bi ventilator namestili preveč togo na strop, bi to povzročilo prekomerne vibracije. Takšno premikanje za nekaj centimetrov je povsem sprejemljivo in NE pomeni, da je kaj narobe.

ZA ZMANJŠANJE NESTABILNOSTI VENTILATORJA:

Preverite, ali so vsi vijaki na pritrdilnem nosilcu in drogu ventilatorja varno priviti.

OPOMBA: Ta ventilator je bil natančno uravnotežen v tovarni in ga ne bo treba ponovno uravnotežiti.

HRUP:

Ko je tiho (še posebej ponoči), lahko slišite občasne majhne zvoke. Rahla nihanja napajalnega toka in frekvenčni signali, ki so na električni napeljavi nameščeni za nadzor vroče vode v obdobjih manjše porabe elektrike, lahko povzročijo spremembo zvoka ventilatorja. To je normalno. Počakajte preko 24-urnega obdobja »poravnave«. Večina neobičajnih zvokov, povezanih z novim ventilatorjem, bo v tem času izginila.

Prosimo, upoštevajte, da to ni napaka izdelka in kot taka ni zajeta v garanciji — vsi elektromotorji so slišni vsaj do neke mere.

NEGA & ČIŠČENJE

OPOMBA: Pred vzdrževanjem ali poskusom čiščenja ventilatorja vedno izklopite napajanje na omrežnem stikalu.

- Edino obvezno vzdrževanje je redno čiščenje vašega stropnega ventilatorja vsakih 6 mesecev. Uporabite mehko krtačo ali krpo brez kosmov, da ne poškodujete barve. Med čiščenjem izklopite električno napajanje.
- Ne namakajte ali potopite stropnega ventilatorja v vodo ali druge tekočine. S tem lahko poškodujete motor ali rezila, ter tvegate električni udar.
- Ventilator ne sme priti v stik z organskimi topili ali čistili.
- Rezila ventilatorja pri čiščenju obrišite samo z vlažno in čisto krpo, BREZ organskih topil ali čistil.
- Motor ima trajno mazan kroglični ležaj, zato ne potrebuje mazanja.

ZAMENJAVA BATERIJE ZA DALJINSKI UPRAVLJALNIK

1. Če želite zamenjati novo baterijo, odprite vijak iz pokrova predala za baterije.

Opomba: Vijak se ne loči od pokrova. Ne poskušajte vijak odstraniti s pokrova.

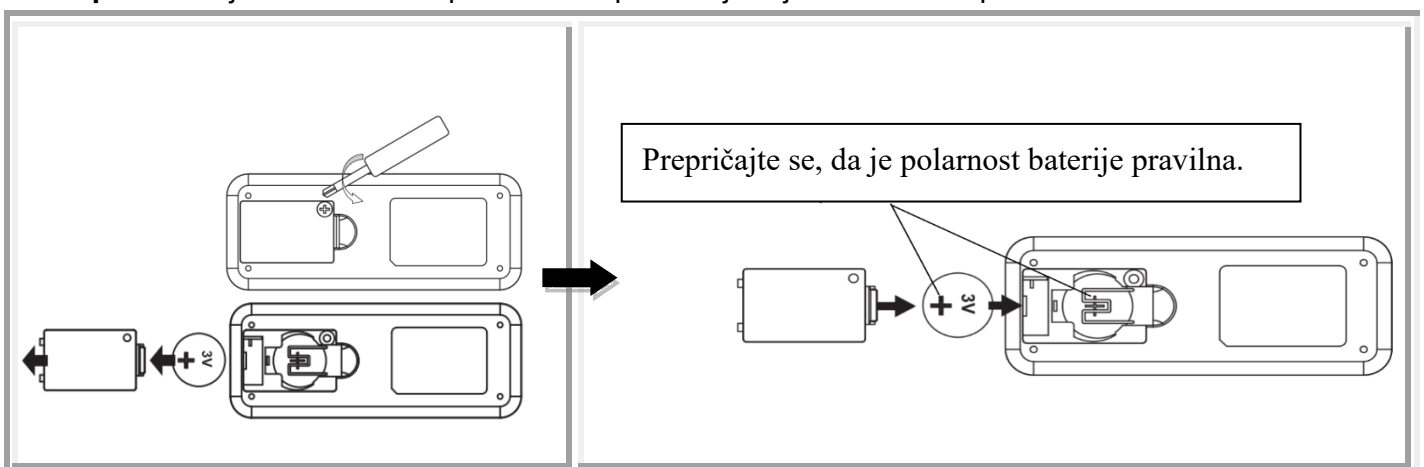

VARNOSTNI UKREPI ZA BATERIJO

- **OPOZORILO** — Nove in rabljene baterije hranite izven dosega otrok.
- **POZOR** — Zaužitje baterije je nevarno – tveganje kemičnih opeklin.
- Za daljinski upravljalnik tega stropnega ventilatorja vedno uporabljajte baterijo tipa 3V CR2032 DC .
- Pri vstavljanju preverite polarnost baterij.
- Med vstavljanjem baterij v daljinski upravljalnik izklopite stropni ventilator iz električnega napajanja, da se izognete neželenemu delovanju.
- Če upravljalnika dlje časa ne nameravate uporabljati, baterije odstranite.
- Obvezno odstranite baterije preden zavržete daljinski upravljalnik.
- Porabljene baterije takoj zavržite na varno mesto (kjer bodo izven dosega otrok). Tudi porabljene baterije so nevarne. Upoštevajte lokalna pravila za varno zavračanje baterij.
- Redno preverjajte izdelek in poskrbite, da je pokrov za baterije pravilno pritrjen. Če se predalček za baterije ne zapira varno, izdelek prenehajte uporabljati in ga shranite izven dosega otrok.
- Če sumite pogoltnjeno baterijo ali pa, da je bila vdeta v kateri koli del telesa, takoj poiščite zdravniško pomoč. Če sumite, da je vaš otrok pogoltnil ali porinil ploščato baterijo kamor koli na telesu, pokličite številko za nujno zdravniško pomoč v vaši državi (če ste v Evropi), za hiter in strokoven nasvet.
- Puščanje baterije: Baterija vsebuje kemikalije in je z njimi treba ravnati enako, kot z vsako kemikalijo. Pri ravnanju s kemikalijami iz baterije, ki pušča, upoštevajte varnostne ukrepe. Kemikalij iz baterije ne smete približevati očem ali jih zaužiti. Če do tega pride, pokličite številko za nujno zdravniško pomoč v vaši državi (če ste v Evropi), za hiter in strokoven nasvet.

TEHNIČNE INFORMACIJE

| | | |
|------------------------------------|------------------------------------|---|
| Ventilator | 42" RADAR DC ventilator - RADAR | 52" RADAR DC ventilator |
| Modeli ventilatorjev | CT-H-3B /SKU#212879; SKU#212885 | CT-H-3B /SKU#210518; SKU#210519; SKU#212870; SKU#212883; SKU#212884 |
| Nazivna napetost | 220-240V~ 50Hz | |
| Nazivna moč (motor) | 35W | |
| Nazivna moč (svetilka) | N/A | |
| Baterija za daljinski upravljalnik | 3V CR2032 (priložena) | |
| Teža | 4,5kg | |
| Dimenzije snopa | H:60mm Dia:153mm | |

INFORMACIJE O GARANCIJI

V EVROPI — stranke v Evropi se lahko za storitve garancije obrnejo na prodajalno, kjer so ventilator kupile.

NOTA: El mando a distancia y el receptor deben ser emparejados una vez instalado el ventilador de techo.

EMPAREJAMIENTO DEL MANDO A DISTANCIA Y EL RECEPTOR - CUANDO HAY 1 VENTILADOR DE TECHO CC INSTALADO EN UN LUGAR

NOTA: Asegúrese de haber instalado un interruptor de desconexión unipolar en el cableado fijo para el ventilador.

NOTA: Asegúrese de que el receptor esté activado antes de emparejar el mando a distancia al receptor.

- Apague el ventilador mediante el interruptor de la pared.
- Instale las pilas en el mando a distancia. Asegúrese de que la pila esté colocada en el sentido correcto de la polaridad.
- Encienda el ventilador para activar el receptor.
- Mantenga pulsado el botón "⏻" del mando a distancia durante 5 segundos dentro de los 60 segundos siguientes al encendido del receptor del ventilador de techo.

Si el ventilador lleva instalada una lámpara, la luz parpadeará para indicarle que el proceso de emparejamiento está en curso.

- Encienda el ventilador de techo y cambie su velocidad con el mando a distancia para comprobar que funciona correctamente y que el emparejamiento se ha realizado con éxito.
- En caso de no llegar a emparejarse, repita estos pasos de nuevo.

EMPAREJAMIENTO DEL MANDO A DISTANCIA Y EL RECEPTOR - CUANDO HAY 2 O MÁS VENTILADORES DE TECHO CC INSTALADOS EN UN MISMO LUGAR

NOTA: Asegúrese de haber instalado un interruptor de desconexión unipolar en el cableado residencial para cada ventilador.

- Si desea controlar 2 o más ventiladores de techo con un mando a distancia, siga las instrucciones de emparejamiento usual, pero asegúrese de que todos los interruptores de la pared de los ventiladores de techo estén encendidos.
- Si desea controlarlos con mandos a distancia individuales, siga las instrucciones de emparejamiento usual, pero asegúrese de que los interruptores de pared de los otros ventiladores de techo estén apagados. Después de emparejar el primer ventilador, apáguelo desde el interruptor de la pared y prosiga con el emparejamiento del siguiente ventilador.

RESTABLECIMIENTO A VALORES DE FÁBRICA:

- Mantenga pulsado el botón "⏻" del mando a distancia durante 10 segundos dentro de los 60 segundos siguientes al encendido del receptor del ventilador de techo. Después de 3 segundos habrá una luz intermitente para aprender el código. Al cabo de 10 segundos, la luz intermitente parpadeará dos veces más y luego el mando a distancia volverá a la condición original de fábrica.

Botones del mando a distancia

 : **Botón de apagado del ventilador**

Presione este botón para apagar el ventilador.

 : **Botón de sentido inverso de giro**

Pulse este botón para activar la función de sentido inverso de giro. El ventilador debe estar funcionando para activar la función de sentido inverso.

 : **Botón de disminución de velocidad**

Pulse el botón para activar la bajada de velocidad. El indicador LED del mando a distancia mostrará el número de velocidad correspondiente.

 : **Botón de aceleración**

Presione el botón para activar la aceleración de velocidad. El indicador LED del mando a distancia mostrará el número de velocidad correspondiente.

 : **Botón de control de la luz**

Presione este botón para apagar o encender la luz.

 : **Botón de ajuste del temporizador**

Pulse el botón para ajustar el tiempo de funcionamiento del ventilador. El tiempo del temporizador es de 2H,4H,8H.

 : **Botón de viento natural**

Pulse el botón para activar/desactivar el viento natural (El ciclo automático de velocidad del ventilador es de 1 a 6 velocidades).

VUELTA A EMPAREJAR EL MANDO A DISTANCIA Y EL RECEPTOR – CUANDO HAY 1 VENTILADOR INSTALADO

- Si perdiera la conexión entre el receptor y el mando a distancia tras la instalación o durante su uso, emparejélos de nuevo.
- A continuación se describen los indicios de un mal funcionamiento y el método para volver a emparejar el receptor y el mando a distancia del ventilador de techo CC.

Indicios de mal funcionamiento:

- Pérdida de control: el ventilador solo funciona una velocidad alta después de la instalación.
- Pérdida de control - Tras la instalación, la función de cambio de sentido no funciona
- Pérdida de control - El mando a distancia no se comunica con el receptor

Pasos para volver a realizar el emparejamiento:

- A. Apague el ventilador de techo durante 60 segundos.
- B. Mantenga pulsado el botón "⏻" del mando a distancia durante 5 segundos dentro de los 60 segundos siguientes al encendido del receptor del ventilador de techo.
- C. Encienda y cambie la velocidad del ventilador de techo a través del mando a distancia para comprobar el funcionamiento y el éxito del emparejamiento.



DESPUÉS DE LA INSTALACIÓN

BAMBOLEO: NOTA: Los ventiladores de techo tienden a moverse cuando están en funcionamiento debido a que están montados sobre una arandela de goma. Si el ventilador estuviera montado rígidamente al techo, generaría demasiadas vibraciones. Un movimiento de unos pocos centímetros es bastante aceptable y NO indica que haya un problema.

CÓMO REDUCIR EL BAMBOLEO DEL VENTILADOR:

Revise todos los tornillos que fijan el soporte de techo.

NOTA: Este ventilador viene de fábrica equilibrado con precisión y no necesita ser equilibrado de nuevo.

RUIDO: En los momentos silenciosos (sobre todo por la noche), puede que en ocasiones se escuchen ruidos tenues. Leves fluctuaciones de la corriente y frecuencias de señales superpuestas en la corriente para el control del agua caliente durante horas no puntas pueden causar cambios en el ruido del motor del ventilador. Esto es algo normal. Permita un periodo de adaptación de 24 horas. Tras este periodo, la mayoría de los ruidos asociados con su nuevo ventilador deberían haber desaparecido.

Entienda que esto no es un fallo del producto y por tanto no está cubierto por la garantía. Todos los motores eléctricos generan cierto ruido.

CUIDADO Y LIMPIEZA

NOTA: Apague siempre el ventilador desde el cuadro eléctrico antes de llevar a cabo cualquier tarea de mantenimiento o limpieza.

- El único mantenimiento que requiere su ventilador de techo es una limpieza cada 6 meses. Utilice un cepillo suave o un paño que no deje pelusa para no rayar el acabado de pintura. Corte la corriente de la red cuando haga esto.
- No moje ni sumerja el ventilador de techo en el agua u otros líquidos. Esto podría dañar el motor o las aspas y dar pie a posibles descargas eléctricas.
- Asegúrese de que el ventilador no entre en contacto con disolventes orgánicos o detergentes.
- Para limpiar las aspas del ventilador, basta con pasar un paño humedecido SIN usar disolventes orgánicos ni detergentes.
- El motor tiene un rodamiento con lubricación permanente, por lo que no es necesario engrasarlo.

SUSTITUCIÓN DE LA PILA DEL TRANSMISOR REMOTO

1. Para reemplazar la pila por una nueva, afloje el tornillo de la tapa del compartimiento de la pila.

Nota: El tornillo no se separa de la tapa. No fuerce el tornillo para separarlo de la tapa del compartimiento.

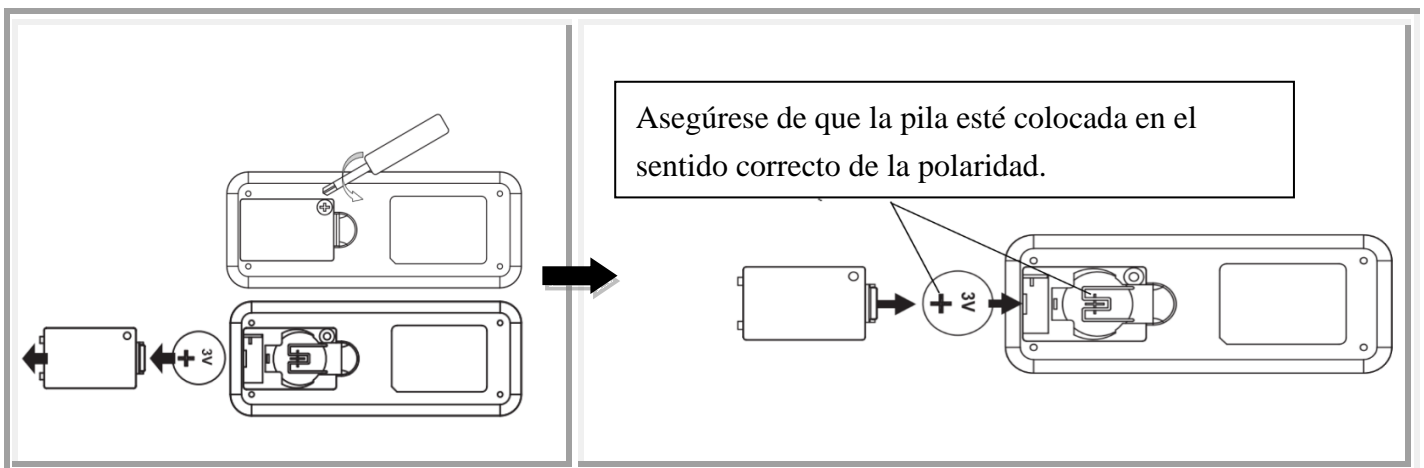

MEDIDAS DE SEGURIDAD CON LAS PILAS

- **ADVERTENCIA** – Mantenga las pilas nuevas y usadas fuera del alcance de los niños.
- **PRECAUCIÓN** – No ingerir las pilas—Riesgo de quemaduras químicas.
- Utilice siempre una pila CR2032 de 3 V con el mando a distancia del ventilador de techo.
- Asegúrese de instalar las pilas en el sentido correcto de la polaridad correcta.
- Para evitar el funcionamiento accidental del ventilador de techo al instalar o sustituir las pilas, desconéctelo de la corriente.
- Retire las pilas del producto cuando no lo vaya a utilizar durante un largo periodo de tiempo.
- Las pilas deben sacarse del mando a distancia antes de desecharlo.
- Deseche las pilas agotadas inmediatamente y de un modo seguro (para que no puedan acabar en manos de los niños). Las pilas pueden seguir siendo peligrosas. Póngase en contacto su ayuntamiento para deshacerse de las pilas de una manera segura.
- Examine periódicamente el producto y asegúrese de que la tapa del compartimento de las pilas esté bien cerrada. Si el compartimento de las pilas no se cerrara bien, deje de usar el producto y guárdelo en un lugar fuera del alcance de los niños.
- Si sospecha que alguna pila ha podido ser ingerida o introducida en alguna parte del cuerpo, solicite atención médica inmediatamente. Si sospecha que su hijo/a ha ingerido o se ha introducido una pila de botón, llame al número de urgencias de su país –si está en Europa– para recibir un asesoramiento experto y expeditivo sobre cómo proceder.
- Fugas de las pilas: Las pilas contienen sustancias químicas y deben ser tratadas como cualquier otro producto químico. Tome precauciones cuando manipule las fugas químicas de las pilas. Las sustancias químicas de las pilas no deben acercarse a los ojos o ingerirse. Llame al número de urgencias de su país –si está en Europa– para recibir un asesoramiento experto y expeditivo sobre cómo proceder.

INFORMACIÓN TÉCNICA

| Ventilador | Ventilador CC RADAR 42" - RADAR | Ventilador CC RADAR 52" |
|---------------------------------|------------------------------------|---|
| Modelos de ventilador | CT-H-3B /SKU#212879; SKU#212885 | CT-H-3B /SKU#210518; SKU#210519; SKU#212870; SKU#212883; SKU#212884 |
| Tensión nominal | 220-240V~ 50Hz | |
| Potencia nominal (motor) | 35W | |
| Vataje nominal (lámpara) | N/A | |
| Pilas para el mando a distancia | 3V CR2032 (incluida) | |
| Peso | 4,5kg | |
| Dimensiones del florón | Altura: 60mm Ø: 153mm | |

INFORMACIÓN SOBRE LA GARANTÍA

EN EUROPA – Si es un cliente europeo, contacte con la tienda distribuidora donde adquirió el ventilador para obtener los servicios de garantía.

OBS! Fjärrkontrollen och mottagaren måste paras ihop efter installationen av takfläkten.

PARKOPPLING AV FJÄRRKONTROLL OCH MOTTAGARE — NÄR EN DC-TAKFLÄKT ÄR INSTALLERAD PÅ EN PLATS

OBS! Se till att du har installerat en enpolig fränkopplingsbrytare i fläktens fasta ledning.

OBS! Kontrollera att strömmen till mottagaren är PÅ innan du parkopplar fjärrkontrollen med mottagaren.

- Stäng AV huvudströmmen till fläkten på väggbrytaren.
- Montera batterierna i fjärrkontrollen. Se till att batteriets polaritet är korrekt.
- Slå på strömmen till mottagaren.
- Tryck och håll knappen "⏻" på fjärrkontrollen intryckt i 5 sekunder inom 60 sekunder efter att strömmen slagits PÅ till takfläktens mottagare.
Om fläkten har en ansluten ljussats blinkar lampan på och av för att indikera att parningsprocessen är aktiverad.
- Slå PÅ fläkten och ändra takfläktens hastighet med hjälp av fjärrkontrollen för att kontrollera drift och lyckad parning.
- Om parkopplingen har misslyckats gör du om detta på nytt.

PARKOPPLING AV FJÄRRKONTROLL OCH MOTTAGARE — NÄR TVÅ ELLER FLER DC-TAKFLÄKTAR ÄR INSTALLERADE PÅ EN PLATS

OBS! Se till att du har installerat en enpolig fränkopplingsbrytare i varje fläkts fasta ledning.

- Om du vill styra två eller fler takfläktar med en och samma fjärrkontroll följer du instruktionerna i den vanliga parkopplingsprocessen, men ser till att alla väggbrytare till samtliga takfläktar är påslagna.
- Om du vill styra dem med enskilda fjärrkontroller följer du instruktionerna i den vanliga parkopplingsprocessen, men ser till att de andra takfläktarnas väggbrytare är avstängda. När den första fläkten har parkopplats stänger du AV väggbrytaren och fortsätter den vanliga parkopplingsprocessen med nästa fläkt.

ÅTERSTÄLL TILL STANDARD:

- Håll knappen "⏻" intryckt på fjärrkontrollen i 10 sekunder inom 60 sekunder efter att strömmen slagits PÅ till takfläktens mottagare. Efter 3 sekunder kommer ett ljus för inlärningskod att blinka, efter 10 sekunder kommer det att blinka två gånger till. Därefter återgår fjärrkontrollen till det ursprungliga fabriksläget.

Knappar på fjärrkontrollen

 : **Knapp för avstängning av fläkten**

Tryck på knappen för att stänga av fläkten

 : **Knapp för omvänd funktion**

Tryck på knappen för att aktivera funktionen för omvänd körning. För att kunna aktivera omvänd funktion måste fläkten vara i drift.

 : **Knapp för hastighetsbromsning**

Tryck på knappen för att sänka hastigheten. LED-indikatorn på fjärrkontrollen visar hastighetsnivåns motsvarande siffra.

 : **Knapp för hastighetsökning**

Tryck på knappen för att öka hastigheten. LED-indikatorn på fjärrkontrollen visar hastighetsnivåns motsvarande siffra.

 : **Knapp för ljusstyrning**

Tryck på knappen för att slå PÅ/AV lampan.

 : **Knapp för tidsinställning**

Tryck på knappen för att ställa in fläktens driftstid. Timern är 2, 4 och 8 timmar.

 : **Knapp för naturlig vind**

Tryck på knappen för att slå PÅ/AV naturlig vind (fläkthastigheten går i automatiska cyklar mellan nivå 1 och 6)

ÅTERSTÄLLNING AV PARKOPPLING AV FJÄRRKONTROLL OCH MOTTAGARE — NÄR EN TAKFLÄKT ÄR INSTALLERAD

- Om fjärrkontrollen och mottagaren förlorar kontrollen efter installation eller under användning måste parkopplingen av fjärrkontrollen och mottagaren återställas.
- Nedan följer driftssymptomen och stegen för att återställa parningen av fjärrkontroll och mottagare.

Symptom:

- Förlust av kontroll - Fläkten körs endast på hög hastighet efter installationen
- Förlust av kontroll - Ingen omvänd funktion efter installation
- Förlust av kontroll - Fjärrkontrollen kan inte kommunicera med mottagaren

Steg för återställning:

- A. Stäng AV huvudströmmen till takfläkten i 60 sekunder.
- B. Tryck och håll knappen  på fjärrkontrollen intryckt i 5 sekunder inom 60 sekunder efter att strömmen slagits på till takfläktens mottagare.
- C. Slå PÅ och ändra takfläktens hastighet med hjälp av fjärrkontrollen för att kontrollera drift och lyckad parning.



EFTER INSTALLATIONEN

VINGLING:

OBS! Takfläktar tenderar att röra sig under drift eftersom de är monterade på en gummigenomföring. Om fläkten monterades fast mot taket skulle det orsaka överdriven vibration. Några centimeters rörelse är godtagbart och tyder INTE på några problem.

SÅ HÄR MINSKAR DU FLÄKTENS VINGLING:

Kontrollera alla skruvar som håller monteringsfästet.

OBS! Denna fläkt har blivit precisionsbalanserad på fabriken och behöver inte balanseras på nytt.

BULLER:

När det är tyst (särskilt på natten) kan du höra enstaka små ljud. Små effektfluktuationer och frekvenssignaler överlagrade i elen för låg ångstyrning kan orsaka förändringar i ljudet från fläktmotorn. Detta är normalt. Tillåt en "tillvänjningsperiod" på 24 timmar. De flesta ljud i samband med en ny fläkt försvinner efter ett tag.

Observera att detta inte är ett produktfel och täcks därför inte av garantin. Alla elmotorer hörs i viss utsträckning.

SKÖTSEL & RENGÖRING

OBS! Stäng alltid AV strömmen vid strömbrytaren innan du utför något underhåll eller försöker rengöra fläkten

- Det enda underhåll som krävs är periodisk rengöring av takfläkten var sjätte månad. Använd en mjuk borste eller luddfri trasa för att undvika att repa lacken. Stäng av strömmen när du gör detta.
- Blötlägg eller sänk inte ner takfläkten i vatten eller andra vätskor. Detta kan skada motorn eller bladen och utgöra risk för en elektrisk stöt.
- Se till att fläkten inte kommer i kontakt med organiska lösningsmedel eller rengöringsmedel.
- Du rengör fläktbladet genom att torka av det med en fuktig ren trasa UTAN organiska lösningsmedel eller rengöringsmedel.
- Motorn har ett permanent smort kullager så den behöver inte oljas.

BATTERIBYTE FÖR FJÄRRSÄNDAREN

1. För att byta batteri lossar du skruven på batterifackets lucka.

OBS! Skruven går inte att lossa från locket. Tvinga inte isär skruven och luckan.

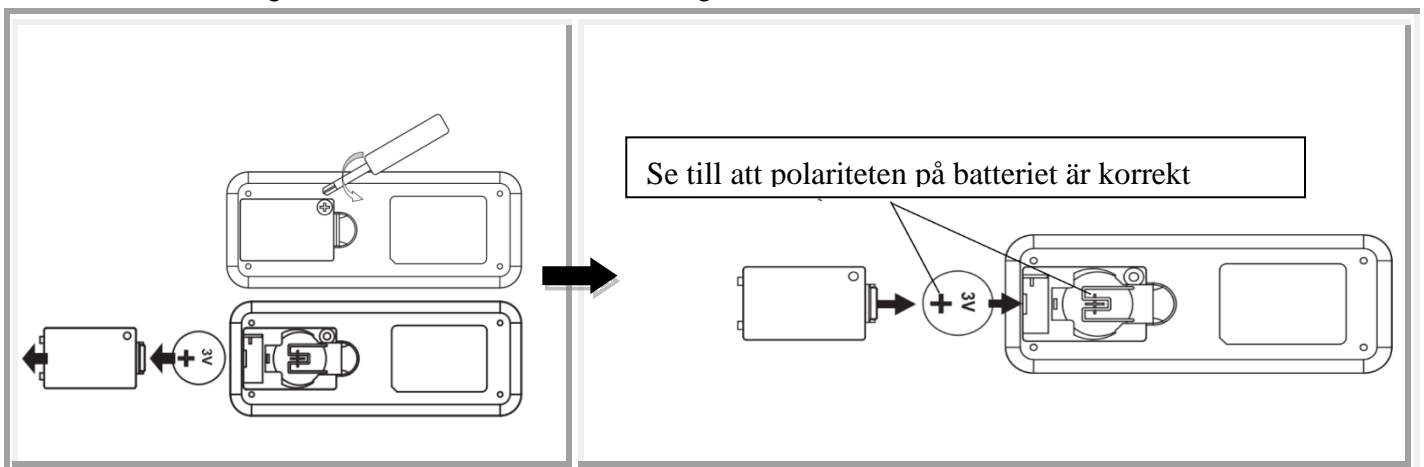

SÄKERHETSÅTGÄRDER FÖR BATTERI

- **VARNING** – Håll nya och använda batterier utom räckhåll för barn.
- **FÖRSIKTIGHET**— Svälj inte batteriet - Risk för kemisk brännskada.
- Använd alltid batteri av typ 3V CR2032 DC med denna fjärrkontroll.
- Se till att batterierna är isatta åt rätt håll.
- För att förhindra felaktig användning under isättning eller byte av batterier måste takfläkten kopplas bort från elnätet.
- Plocka ut batterierna om produkten inte används under långa perioder.
- Batterierna måste plockas ur fjärrsändaren innan den kasseras.
- Kassera uttjänta batterier omedelbart och på ett säkert sätt (så att inte barn får tag på dem). Batterier kan fortfarande vara farliga. Kontakta din lokala kommun för säker kassering av batteriet.
- Kontrollera regelbundet produkten och se till att locket till batterifacket är ordentligt fastsatt. Om batterifacket inte stängs ordentligt, sluta använda produkten och håll den utom räckhåll för barn.
- Om du tror att batterier kan ha svalts eller hamnat någonstans inuti kroppen bör du omedelbart uppsöka vård. Om du befinner dig i Europa och misstänker att ditt barn kan ha svält eller fört in ett knappbatteri någonstans bör du ringa nödnumret som gäller i just ditt land för snabb expertrådgivning.
- Batteriläckage: Batteriet innehåller kemikalier och bör behandlas som vilken kemikalie som helst. Vidta försiktighetsåtgärder vid hantering av läckta batterikemikalier. Batterikemikalier ska hållas borta från ögonen och får inte heller sväljas. Om du befinner dig i Europa bör du ringa nödnumret som gäller i just ditt land för snabb expertrådgivning.

TEKNISK INFORMATION

| Fläkt | 42" RADAR DC-fläkt - RADAR | 52" RADAR DC-fläkt |
|----------------------------|------------------------------------|---|
| Fläktmodeller | CT-H-3B /SKU#212879; SKU#212885 | CT-H-3B /SKU#210518; SKU#210519; SKU#212870; SKU#212883; SKU#212884 |
| Märkspänning | 220-240V~ 50Hz | |
| Märkeffekt (motor) | 35W | |
| Märkeffekt (lampa) | N/A | |
| Batteri till fjärrkontroll | 3V CR2032 (ingår) | |
| Vikt | 4,5 kg | |
| Kåpans mått | Höjd: 60 mm, diameter: 153 mm | |

GARANTIINFORMATION

I EUROPA — Om du är en europeisk kund, vänligen kontakta återförsäljaren där fläkten köptes för att erhålla garantiservice.