

FLOS





TARAXACUM C-W
DESIGN BY ACHILLE CASTIGLIONI

ATTENZIONE!

La sicurezza dell'apparecchio é garantita solo rispettando queste istruzioni sia in fase di installazione che di impiego; é pertanto necessario conservarle.

AVVERTENZE:

- All'atto dell'installazione ed ogni volta che si interviene sull'apparecchio, assicurarsi che sia stata tolta la tensione di alimentazione.
- L'apparecchio non può essere in alcun modo modificato o manomesso, ogni modifica ne può compromettere la sicurezza rendendo lo stesso pericoloso. FLOS declina ogni responsabilità per i prodotti modificati.
- Per un funzionamento sicuro e corretto è necessario che questo apparecchio sia collegato ad un efficiente impianto di messa a terra.
- Se il cavo flessibile si danneggia, deve essere sostituito da FLOS o da personale qualificato al fine di evitare pericoli.
- Il simbolo  riportato sull'apparecchio indica la necessità di utilizzare lampade di tipo autoprotetto.
- Il simbolo  riportato sull'apparecchio indica che il prodotto deve essere smaltito in modo differenziato dai rifiuti urbani.

DATI TECNICI

Lampada incandescente ad alogeni 15 x MAX 28W attacco E27 tipo HSGSG;



ISTRUZIONI PER LA PULIZIA DELL'APPARECCHIO

- Per la pulizia dell'apparecchio utilizzare esclusivamente un panno morbido eventualmente inumidito con acqua e sapone.
- **Attenzione:** non utilizzare alcool o solventi.

WARNING!

The safety of this fitting can only be guaranteed if these instructions are observed, during both installation and use. Please retain these instructions safety.

REMARKS:

- When installing and whenever acting on the appliance, ensure that the power supply has been switched off.
- The appliance may in no way be modified or tampered with, any modification may compromise safety causing the appliance to become dangerous. FLOS declines all responsibility for products that are modified.
- This appliance must be connected to an efficient grounding system in order to work safely and correctly.
- Should the external trailing cable get damaged, it must be replaced by FLOS or by qualified personnel in order to avoid any danger.
- The symbol  marked on the appliance indicates the need to use self-protected bulbs.
- The symbol  shown on the device indicates that the product must be thrown out in a different manner than with the urban trashes.

TECHNICAL DATA

Incandescent halogen light bulb 15 x MAX 28W E27 fitting, HSGSG Type;

CLEANING INSTRUCTIONS

- Use only a soft cloth to clean the appliance, dampened with water and soap or mild cleanser if needed for resistant dirt
- **Warning:** do not use alcohol or other solvents.

ACHTUNG!

Wir garantieren nur dann für die Sicherheit der Leuchte, wenn diese Anweisungen sowohl bei der Installation als auch beim Gebrauch genau beachtet werden. Es ist daher ratsam, sie aufzubewahren.

BEMERKUNGEN:

- Bei der Installation und bei Eingriffen an der Leuchte ist sicherzustellen, daß die Anlage vom Netz abgeschaltet ist.
- Der Apparat darf auf keinen Fall veraendert oder unerlaubt geoeffnet werden, jede Veraenderung desselben kann die Sicherheit in Frage stellen und somit gefaehrlich werden. FLOS lehnt jede Verantwortung fuer unsachgemaess behandelte Produkte ab.
- Für eine sichere und ordnungsgemäße Funktionsweise ist diese Leuchte an eine effiziente Erdungsanlage anzuschließen.
- Falls das flexible äußere Kabel beschädigt wird, muß es von FLOS oder von qualifiziertem Personal ersetzt werden, um Gefahren zu vermeiden.
- Das auf der Leuchte wiedergegebene Symbol  zeigt an, dass Glühbirnen des selbstschützenden Typs zu benutzen sind.
- Das auf dem Gerät wiedergegebene Symbol  zeigt an, dass das Produkt getrennt vom Stadtmüll entsorgt werden muss.

TECHNISCHE DATEN

Halogen-Glühlampe 15 x MAX 28W Anschluss E27 typ HSGSG.



REINIGUNGSVORSCHRIFTEN

- Bei der Reinigung der Leuchte darf man ausschließlich weiche Tücher verwenden. Eventuell kann man diese mit Wasser und Seife oder mit einem neutralen Reinigungsmittel anfeuchten.
- **Achtung:** Weder Alkohol noch Lösungsmittel verwenden.

ATTENTION!

La sûreté de cet appareil est garantie uniquement si l'on respecte ces instructions soit en phase d'installation soit pendant l'utilisation; il faut donc les conserver.

NOTICES:

- Au moment de l'installation et chaque fois que l'on intervient sur l'appareil, s'assurer que la tension d'alimentation ait été coupée.
- L'appareil ne peut être modifié ou altéré de quelque manière que ce soit, toute modification peut compromettre la sécurité de celui-ci en le rendant dangereux. FLOS décline toute responsabilité pour les produits modifiés.
- Pour un fonctionnement sûr et correct, il est nécessaire que l'appareil soit relié à une installation efficace de mise à la terre.
- Si le cordon flexible externe est endommagé, il doit être remplacé par FLOS ou par le personnel qualifié afin d'éviter des dangers.
- Le symbole  reporté sur l'appareil indique la nécessité d'utiliser des ampoules de type "auto-protégé".
- Le symbole  reporté sur l'appareil indique que le produit doit être éliminé d'une autre façon que celle avec les déchets urbains.

DONNEES TECHNIQUES

Ampoule incandescente à halogènes 15 x MAX 28W prise E27 type HSGSG.



INSTRUCTIONS POUR LE NETTOYAGE

- Pour le nettoyage de l'appareil utiliser exclusivement un chiffon doux, humecté si nécessaire, avec un détergent neutre pour les salissures les plus tenaces.
- **Attention:** ne pas utiliser d'alcool ou solvants.

¡ATENCIÓN!

La seguridad del aparato sólo puede garantizarse con la condición de que se respeten las siguientes instrucciones, tanto en la fase de instalación como de uso, por lo cual se recomienda conservarlas.

ADVERTENCIA:

- Para efectuar la instalación, y toda vez que se efectúe alguna operación en el aparato, asegurarse de haber cortado la corriente eléctrica.
- El aparato no puede ser en ningún caso modificado o forzado, cualquier modificación puede comprometer la seguridad haciéndolo peligroso. FLOS declina cualquier responsabilidad por los productos modificados.
- Para obtener un funcionamiento seguro y correcto es necesario que este aparato sea conectado a un eficiente sistema de tierra.
- Si el cable externo se estropea, debe ser sustituido por FLOS o por personal cualificado con el fin de evitar situaciones peligrosas.
- El símbolo  marcado en el aparato indica la necesidad de utilizar bombillas de tipo autoprotegido.
- El símbolo  marcado en el aparato indica que el producto debe ser eliminado en modo diferenciado del resto de los desechos urbanos.

DATOS TECNICOS

Bombilla de incandescencia alógena 15 x MAX 28W enanche E27 tipo HSGSG.



INSTRUCCIONES PARA LIMPIAR EL APARATO

- Para la limpieza del aparato, utilizar exclusivamente un paño suave. En caso de suciedad más resistente, humedecer el paño con agua y jabón o un detergente neutro.
- **Advertencia:** no emplear alcohol ni disolventes.

ATENÇÃO!

A segurança do aparelho é garantida somente se respeitarmos as instruções tanto na fase de instalação como na de uso; portanto é necessário conservar tais instruções.

ADVERTÊNCIA:

- Para efectuar la instalación, y toda vez que se efectúe alguna operación en el aparato, asegurarse de haber cortado la corriente eléctrica.
- De forma alguma o aparelho deve ser modificado ou alterado, toda e qualquer modificação pode comprometer a segurança tornando o aparelho perigoso. FLOS declina toda e qualquer responsabilidade pelos produtos modificados.
- Para um funcionamento seguro e correcto é necessário que este aparelho esteja ligado a uma eficiente instalação de ligação a terra.
- Se o cabo flexível está danificado, deve ser substituído pela FLOS ou por pessoal qualificado para evitar qualquer perigo.
- O símbolo  indicado no aparelho indica a necessidade de utilizar lâmpadas com blindagem externa.
- O símbolo  indicado no aparelho indica que o produto deve ser eliminado de forma diferenciada em relação ao lixo urbano.

DADOS TÉCNICOS

Lâmpada incandescente alógena 15 x MAX 28W ligação E27 tipo HSGSG.

INSTRUÇÕES PARA A LIMPEZA DO APARELHO

- Para limpeza do aparelho utilizar exclusivamente um tecido macio eventualmente úmido com água e sabão ou detergente neutro para a sujeira mais difícil.
- **Atenção:** não utilizar álcool ou solventes.

ВНИМАНИЕ!

Надёжность устройства гарантируется только при соблюдении данных инструкций, как в фазе монтажа, так и при применении, поэтому необходимо обеспечить их сохранность.

ПРЕДУПРЕЖДЕНИЯ:

- В момент установки и каждый раз при проведении работ с устройством, убедиться в снятии напряжения питания.
- Устройство не может изменяться или разбираться, любые изменения могут нарушить надёжность, делая его опасным. FLOS не несёт ответственность за изменённую продукцию.
- Для надёжного и правильного функционирования данного устройства необходимо обеспечить его подсоединение к эффективной системе заземления.
- При повреждении гибкого кабеля он должен заменяться FLOS или квалифицированным персоналом в целях предотвращения опасности.
- Приведённый на устройстве символ  указывает на необходимость использования ламп с защитным кожухом.
- Символ  приведённый на устройстве, указывает на то, что данная продукция должна быть переработана отдельно от городских отходов.

ТЕХНИЧЕСКИЕ ДАННЫЕ

Аллогенная лампочка накаливания 15x макс.28Вт цоколь E27 типа HSGSG.

ИНСТРУКЦИИ ПО ОЧИСТКЕ УСТРОЙСТВА

- Для очистки устройства использовать только мягкую тряпку, смоченную водой с мылом или нейтральным моющим средством для наиболее стойких загрязнений.
- **Внимание:** Не использовать спирт или другие растворители.

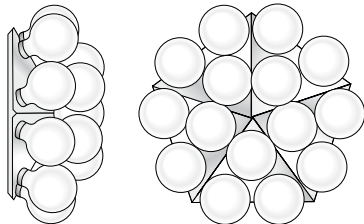

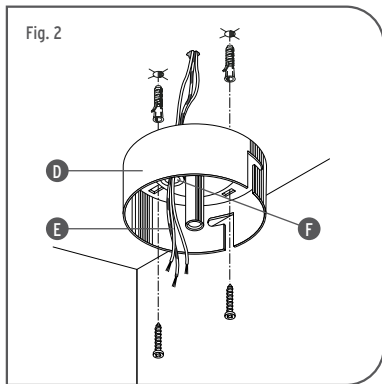
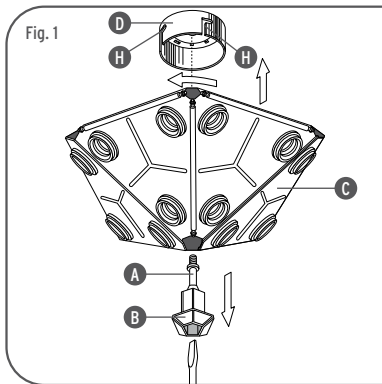

<IT> Fig.1 Svitare le vite zigrinate (A) inserite nel bicchiere (B). Togliere il bicchiere (B). Estrarre dal corpo dell'apparecchio (C) l'attacco a muro (D), ruotando l'apparecchio come mostrato in figura.

Fig.2 Fare passare i cavi di alimentazione (E) fuoriuscenti dal muro attraverso il foro (F) dell'attacco a muro (D). Fissare l'attacco a muro (D) a parete o soffitto, con fisher di lunghezza non inferiore ai 40mm.

NOTA: Scegliere i tasselli ad espansione idonei per la superficie destinata al montaggio.

<GB> Fig.1 Unscrew the screw (A) as the bell (B). Remove the bell (B). Remove the appliance body (C) from the wall attachment (D) by turning the appliance as shown in the figure.

Fig.2 Pass the feed wirings (E) coming out of the wall through the hole (F) in the wall attachment (D). Fix the attachment (D) to the wall or ceiling with screw anchors at least 40mm long. **NOTE:** Choose screw anchors that are suitable for the surface which shall be assembled upon.

<DE> Abb.1 Die Schraube (A) auf der Hülse (B) lockern. Die Hülse (B) entfernen. Die Wandbefestigung (D) aus dem Leuchtenkörper (C) in den Pfeilrichtungen herausnehmen.

Abb.2 Die Stromleiter (E) durch die Bohrung (F) in der Wandbefestigung (D) führen. Teil (D) mit mindestens 40 mm langen Dübeln an der Wand festmachen. **HINWEIS:** für die für die Montage vorgesehene Fläche passende Spreizdübel auswählen.

<FR> Fig.1 Dévisser la vis (A) de la timbale (B). Enlever la timbale (B). Enlever la fixation murale (D) du corps de l'appareil (C) en tournant l'appareil (voir la figure).

Fig.2 Faire passer les câbles d'alimentation (E) qui sortent du mur à travers le trou (F) de la fixation murale (D). Fixer la fixation murale (D) au mur ou plafond par des vis tamponées de 40 mm au moins de longueur.

NOTE: Choisir les vis tamponées appropriées à la surface destinée au montage.

<ES> Fig.1 Destornillar el tornillo (A) puesto en el vaso (B). Quitar el vaso (B). Extraer del cuerpo del aparato (C) el aplique (D), girando el aparato como se demuestra en la figura.

Fig.2 Hacer pasar los cables de alimentación (E) que salen de la pared a través del orificio (F) del aplique (D). Fijar el aplique (D) en la pared o el cielo raso con fisher de largo no inferior a 40 mm.

NOTA: Elegir los tacos de expansión idóneos para la superficie destinada al montaje.

<PT> Fig.1 Desaparafusar o parafuso serrilhado (A) colocado no casquilho (B). Retirar o casquilho (B). Extrair do corpo do aparelho (C) o suporte de parede (D), girando do aparelho como mostrado na figura.

Fig.2 Passar o cabo de alimentação (E) que sai da parede através do furo (F) do suporte de parede (D). Fixar o suporte de parede (D) a parede ou ao tecto, com buchas fisher de comprimento não inferior a 40mm.

Obs: Escolher as buchas de expansão correctas de acordo com a superfície destinada à montagem.

<RUS> Рис.1 Отвинтить винт с накаткой (А), установленный в стакан (В). Вынуть стакан (В). Извлечь из корпуса лампы (С) настенное крепление (D), поворачивая лампу в соответствии с рисунком.

Рис.2 Провести питающий кабель (Е), выходящий из стены, через отверстие (F) настенного крепления (D). Закрепить настенное крепление (D) к стенке или потолку посредством расширительных винтов длиной не менее 40мм.

ПРИМЕЧАНИЕ: Выбирать расширительные вставки, соответствующие поверхности, предназначенной для монтажа.

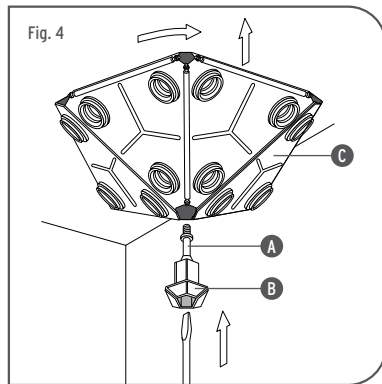
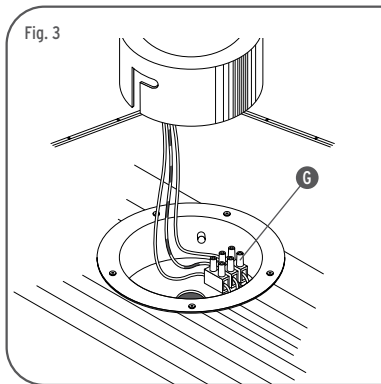

<IT> Fig.3 Collegare i cavi d'alimentazione fuoriuscenti dal muro alla morsettiera (G) come mostrato in figura.
 Fig.4 Reinsere il corpo dell'apparecchio (C) sull'attacco a muro, ruotandolo come mostrato in figura. In caso di montaggio a parete le due asole (H - fig. 1) dell'attacco a muro (D - fig. 1) permettono il posizionamento e il bloccaggio dell'apparecchio o con un vertice o con un lato verso l'alto. Avvitare la vite (A) inserendo il bicchiere (B) nel corpo dell'apparecchio (C).

<GB> Fig.3 Connect the feed wirings coming out of the wall to the junction box (G), as shown in the figure.
 Fig.4 Reinsert the appliance body (C) in the wall attachment by turning it, as shown in the figure. When fixing the lamp to the wall, make use of the wall attachment (D - fig. 1) slots (H - fig. 1) to set either a corner or a side upwards. Screw the screw (A) of the bell (B) and place in into the appliance body (C).

<DE> Abb.3 Die Stromleiter laut Abbildung in die Klemmen (G) einsetzen.
 Abb.4 Den Leuchtenkörper (C) in Pfeilrichtung drehen um ihn an die Wandbefestigung anzuschließen. Wird die Lampe an eine Wand befestigt, dann dienen die Schlitz (H - Abb. 1) zu ihrer Positionierung, U.Z.W. entweder mit einem Sckenkel oder mit einem Winkel nach oben gerichtet. Die Hülse (B) mit der Schraube (A) in den Leuchtenkörper (C) einsetzen.

<FR> Fig.3 Raccorder les câbles d'alimentation qui sortent du mur à la borne (G) (voir la figure).
 Fig.4 Remettre le corps de l'appareil (C) sur la fixation murale en le tournant comme dans la figure. En cas de montage au mur, utiliser les deux boutonnières (H - fig. 1) de la fixation murale (D - fig. 1) pour positionner et bloquer l'appareil avec un coin ou un côté vers le haut. Visser la vis (A) en reinsérant la timbale (B) dans le corps (C) de l'appareil.

<ES> Fig.3 Conectar los cables de alimentación que salen de la pared en el portaabrazaderas (G) como se demuestra en la figura.
 Fig.4 Volver a colocar el cuerpo del aparato (C) en el aplique, girándolo como se demuestra en la figura. En caso que se monte en la pared los dos ojales (H - fig. 1) del aplique (D - fig. 1) permiten la colocación y el bloqueo del aparato con un vértice o con un lado hacia arriba. Atornillar los tornillos (A) introduciendo el vaso (B) en el cuerpo del aparato (C).

<PT> Fig.3 Ligar os cabos de alimentação que saem da parede ao painel de borne (G) como mostrado na figura.
 Fig.4 Recolocar o corpo del aparelho (C) no suporte de parede, girando como mostrado na figura. No caso de montagem a parede com 2 argolas (H - fig. 1) do suporte de parede (D - fig. 1) permitindo o posicionamento e o bloqueamento del aparelho ou com um vértice ou com um lado para cima. Aparafusar o parafuso (A) inserindo o casquilho (B) no corpo del aparelho (C).

<RUS> Рис.3 Подсоединить питающие кабели, выходящие из стены, к клеммной колодке (G), в соответствии с рисунком.
 Рис.4 Вновь установить корпус лампы (C) на настенное крепление, поворачивая его в соответствии с рисунком. В случае настенного монтажа две петли (H - Рис.1), указанные на рисунке 1, настенного крепления (D - Рис.1) позволяют позиционирование и блокировку лампы верхней или боковой стороной по направлению вверх. Завинтить винт (A), устанавливая стакан (B) в корпус лампы (C).

Taraxacum 88 - S1
(60 lamps - lampadine)

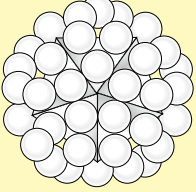

3 W

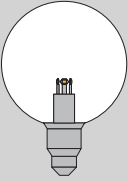



| Wiring by sectors - Collegamento per settori (L1/N1 & L2/N2). | |
|--|---|
| On/Off ✓  | Wall Mount - Installazione a Parete - n.2 Niko 310-01900 ¹ - n.2 Tecnel 7636 ² - n.2 Yokis MTV500E - n.2 Schalk ETDU2 ³ |
| | DIN Rail - Quadro DIN - n.2 Eltako EUD12NPN-UC ⁴ - n.2 Eltako EUD12D-UC ⁵ - n.2 Eltako EUD12D-UC ⁵ + n.2 Eltako Slave - n.2 Schalk ETD2E ³ |

| Bridged wiring - Collegamento con ponte tra i settori. | |
|--|---|
| On/Off ✓  | Wall Mount - Installazione a Parete - Niko 310-01900 ¹ - Tecnel 7636 ² - Yokis MTV500E - Schalk ETDU2 ³ |
| | DIN Rail - Quadro DIN - n.1 Eltako EUD12NPN-UC ⁴ - n.1 Eltako EUD12D-UC ⁵ - n.1 Eltako EUD12D-UC ⁵ + n.2 Eltako Slave - n.1 Schalk ETD2E ³ |

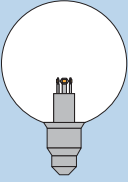
5 W

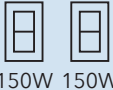

| Wiring by sectors - Collegamento per settori (L1/N1 & L2/N2). | |
|--|---|
| On/Off ✓  | Wall Mount - Installazione a Parete - n.2 Niko 310-01900 ¹ - n.2 Tecnel 7636 ² - n.2 Yokis MTV500E - n.2 Schalk ETDU2 ³ |
| | DIN Rail - Quadro DIN - n.2 Eltako EUD12NPN-UC ⁴ - n.2 Eltako EUD12D-UC ⁵ - n.2 Eltako EUD12D-UC ⁵ + n.2 Eltako Slave - n.2 Schalk ETD2E ³ |

| Bridged wiring - Collegamento con ponte tra i settori. | |
|--|---|
| On/Off ✓  | Wall Mount - Installazione a Parete - Tecnel 7636 ² - Yokis MTV500E - Schalk ETDU2 ³ |
| | DIN Rail - Quadro DIN - n.1 Eltako EUD12NPN-UC ⁴ - n.1 Eltako EUD12D-UC ⁵ - n.1 Eltako EUD12D-UC ⁵ + n.2 Eltako Slave - n.1 Schalk ETD2E ³ |

Taraxacum 88 - S2
(120 lamps - lampadine)

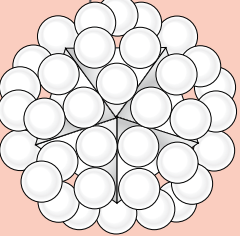

3 W

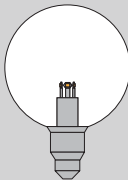



| Wiring by sectors - Collegamento per settori (L1/N1 & L2/N2). | |
|--|--|
| On/Off ✓  | Wall Mount - Installazione a Parete - n.2 Niko 310-01900 ¹ - n.2 Tecnel 7636 ² - n.2 Yokis MTV500E - n.2 Schalk ETDU2 ³ |
| | DIN Rail - Quadro DIN - n.2 Eltako EUD12NPN-UC ⁴ - n.2 Eltako EUD12D-UC ⁵ - n.2 Eltako EUD12D-UC ⁵ + n.2 Eltako Slave. - n.2 Eltako EUD12D-UC ⁶ + n.4 Eltako slave - n.2 Schalk ETD2E ³ |

| Bridged wiring - Collegamento con ponte tra i settori. | |
|--|--|
| On/Off ✓  | Wall Mount - Installazione a Parete - Yokis MTV500E - Schalk ETDU2 ³ |
| | DIN Rail - Quadro DIN - n.1 Eltako EUD12NPN-UC ⁴ - n.1 Eltako EUD12D-UC ⁵ - n.1 Eltako EUD12D-UC ⁵ + n.4 Eltako Slave. - n.1 Schalk ETD2E ³ |

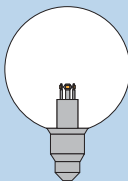

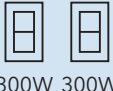

5 W

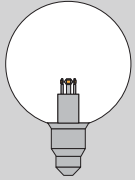

| Wiring by sectors - Collegamento per settori (L1/N1 & L2/N2). | |
|--|--|
| On/Off ✓  | Wall Mount - Installazione a Parete - n.2 Tecnel 7636 ² - n.2 Schalk ETDU2 ³ |
| | DIN Rail - Quadro DIN - n.2 Eltako EUD12NPN-UC ⁴ - n.2 Eltako EUD12D-UC ⁵ - n.2 Eltako EUD12D-UC ⁵ + n.2 Eltako Slave. - n.2 Schalk ETD2E ³ |

| Bridged wiring - Collegamento con ponte tra i settori. | |
|--|--|
| On/Off ✓  | <p style="color: red;">Not Available</p> |

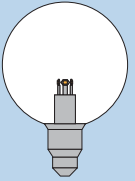
List of compatible dimmers with GLOBOL Lamps - Elenco dimmer compatibili con lampadine GLOBOL

| | | | |
|---|---|---|--|
| <p>Taraxacum C/W (15 lamps - lampadine)</p>  | <p>3 W</p>  | <p>Wiring L/N - Collegamento L/N</p> <p>On/Off </p>  <p>45W</p> | <p>Wall Mount - Istantazione a Parete</p> <ul style="list-style-type: none"> - L.Knudsen 10 67 003 861 - Bticino L-N-NT4402 - L.Knudsen 10 67 003 146 - Niko 310-02700 - Niko 310-01700 - Niko 05-715 - Niko 05-703 - Jung 254 UDIE 1 <p>DIN Rail - Quadro DIN</p> <ul style="list-style-type: none"> - Finder Type 15.81 - Hager EVN002 - Hager EVN011 |
| | <p>5 W</p>  | <p>On/Off </p>  <p>75W</p> | <p>Wiring L/N - Collegamento L/N</p> <p>Wall Mount - Istantazione a Parete</p> <ul style="list-style-type: none"> - Niko 310-02700 - Niko 310-01900 - Niko 05-703 - Jung 254 UDIE 1 <p>DIN Rail - Quadro DIN</p> <ul style="list-style-type: none"> - Finder Type 15.81 - Hager EVN002 |

Dimmer settings - Impostazione dimmer

¹ Niko 310-01900: Set to LED2 and adjust the MIN of the trimer at the desired value - Selettore impostato su LED2 e settare il MIN del trimer al livello desiderato;

² Tecnel 7636: Set the MIN of the trimer at the desired value - Impostare il MIN del trimer al livello desiderato;

³ Schalk ETD U2/ETD2E: Set dimm-art to 1, Mode to 2 and MIN dim at MAX - Impostare Dimm-art a 1, Mode a 2 e il dimmeraggio MIN al MAX;

⁴ Eltako EUD12NPN-UC: Set to LC1 and dim at MIN - Impostare su LC1 e dimmeraggio al MIN;

⁵ Eltako EUD12D-UC: Set LED function to 2 and Min at 40% - Impostare LED function a 2 e il dimmeraggio a 40%;