

BEDIENUNGSANLEITUNG INSTRUCTION MANUAL ISTRUZIONI D'USO GUIDE D'UTILISATION



ROXXANE LEGGERA CL

kabellose LED-Tisch- und Leseleuchten
cableless LED desk and reading luminaires
Lampade senza cavi LED da tavola e da lettura
Lampes et table et de lecture à LED sans câble

nimbus^x

GARANTIEVERLÄNGERUNG AUF 3 JAHRE!

Innerhalb von 4 Wochen nach Kaufdatum kostenlos anfordern unter:
nimbus-lighting.com/service/garantie



LIEBER KUNDE,

vielen Dank, dass Sie sich für die Roxxane Leggera CL entschieden haben. Die kabellose LED-Leuchte ist ein hochwertiges Nimbus Produkt, das die hocheffiziente LED-Technik mit fortschrittlicher Akkutechnologie verbindet und dadurch eine Pionierarbeit im Umgang mit Licht darstellt. Damit Sie viel Freude an Ihrer neuen Roxxane Leggera CL haben und die komfortablen Funktionen wie z. B. die berührungslose Gestensteuerung optimal nutzen können, finden Sie auf den nächsten Seiten eine kurze Einführung.

DEAR CUSTOMER,

Thank you for deciding in favour of the Roxxane Leggera CL. This cableless LED luminaire is a high-quality Nimbus product that combines highly efficient LED technology with advanced battery technology, thereby representing a breakthrough in the way we use light. The following pages contain a few brief instructions to ensure that you gain maximum pleasure from your new Roxxane Leggera CL and are able to exploit the convenient functions such as touchless gesture control to the full.

CARISSIMO CLIENTE,

grazie per aver deciso di acquistare il prodotto Roxxane Leggera CL. La lampada senza cavi è un prodotto eccellente di Nimbus che combina l'efficientissima tecnologia LED con la tecnologia sviluppata dell'accumulatore, rappresentando in questo modo un lavoro da pionieri nel settore dell'illuminazione.

Affinchè possiate aver soddisfazione con il vostro nuovo modello di Roxxane leggera CL e possiate utilizzare in modo ottimale le funzioni confortevoli quali ad esempio il comando senza contatto dei gesti, sulle pagine seguenti trovate una breve introduzione all'uso del prodotto.

CHER CLIENT,

Merci d'avoir porté votre choix sur la Roxxane Leggera CL. La lampe sans câble à LED est un produit Nimbus de grande qualité qui associe la technique hautement efficace à LED avec la technologie très poussée des accumulateurs, ce qui représente ainsi un travail de pionnier dans l'utilisation de la lumière. Afin que vous ayez beaucoup de plaisir à utiliser votre nouvelle Roxxane Leggera CL et que vous puissiez utiliser de manière optimale les différentes fonctions de confort comme par ex. le pilotage aux gestes sans contact direct, vous trouverez un bref aperçu sur les pages suivantes.

GUARANTEE EXTENDED TO 3 YEARS!

Request free of charge within four weeks of purchase date at:
nimbus-lighting.com/en/service/guarantee

PROLUNGAMENTO DELLA GARANZIA A 3 ANNI!

Richiedere gratuitamente entro 4 settimane dalla data di acquisto a:
nimbus-lighting.com/en/service/guarantee

PROLONGATION DE GARANTIE À 3 ANS!

A demander gratuitement dans un délai de 4 semaines après la date d'achat sous:
nimbus-lighting.com/en/service/guarantee

DIE ROXXANE-LEGGERA-CL-FAMILIE / THE ROXXANE LEGGERA CL FAMILY / LA FAMIGLIA DI
PRODOTTI ROXXANE LEGGERA CL / LA FAMILLE ROXXANE LEGGERA CL



Roxxane Leggera 52 CL
Tischleuchte

Roxxane Leggera 52 CL
Desk luminaire

Roxxane Leggera 52 CL
Lampada da tavola

Roxxane Leggera 52 CL
Lampe de table



Roxxane Leggera 101 CL
Leseleuchte

Roxxane Leggera 101 CL
Reading luminaire

Roxxane Leggera 101 CL
Lampada da lettura

Roxxane Leggera 101 CL
Lampe de lecture

BESTANDTEILE DER LEUCHTE / LUMINAIRE COMPONENTS / COMPONENTI DELLA LAMPADA / COMPOSANTS DE LA LAMPE

- ① Sensor für berührungslose Gestensteuerung
Sensor for gesture control
Sensore per il comando senza contatto dei gesti
Capteur pour le pilotage aux gestes sans contact direct
- ② 3-D-Gelenk für 270-Grad-Positionierung des Leuchtenkopfes
3D joint for rotating the luminaire head through 270 degrees
Articolazione 3D per un posizionamento da 270 gradi della lampada
Articulation 3-D pour une rotation jusqu'à 270 degrés de la tête de la lampe
- ③ Griff
Handle
Impugnatura
Poignée
- ④ USB-C-Ladeanschluss – zum Laden der Leuchte mit 5 V/max. 3 A
USB-C charging port – for charging the luminaire with 5 V/max. 3 A
Collegamento di ricarica USB-C – per ricaricare la lampada con 5 V/massimo 3 A
Prise USB-C – pour le rechargement de la lampe avec 5 V/maxi 3 A
- ⑤ USB-A-Anschluss „Roxxane Powerbank“ – zum Laden externer Geräte wie Smartphones oder Tablets mit 5 V/max. 2 A
USB-A “Roxxane Powerbank” port – for charging other devices such as smartphones or tablets with 5 V/max. 2 A
Collegamento USB-A “Roxxane Powerbank” – per ricaricare apparecchi esterni quali smartphones o tablets con 5 V/massimo 2 A
Prise USB-A «Roxxane Powerbank» - pour le rechargement d'appareils externes tels que les Smartphones ou les tablettes avec 5 V/maxi 2 A
- ⑥ Anzeige-LEDs
LED display
LED di visualizzazione
LED d'affichage
- ⑦ USB-C-Ladekabel
USB-C charging cable
Cavo di ricarica USB-C
Câble de rechargement USB-C

- ⑧ Nimbus Magnetic Dock (Lade-Puck) zum Laden der Leuchte mit 24 V/2 A
(optionales Zubehör, Art.-Nr.: 552-706)
Nimbus Magnetic Dock for charging the luminaire with 24 V/2 A
(optional accessory art. no.: 552-706)
Nimbus Magnetic Dock (puck di ricarica) per ricaricare la lampada con 24 V/2 A
(accessorio opzionale articolo numero 552-706)
Nimbus Magnetic Dock (prise de rechargement) pour charger la lampe avec 24 V/2 A
(accessoire en option, Art. n° : 552-706)

- ⑨ Lithium-Ionen-Akku
Lithium-ion rechargeable battery
Batteria agli ioni di litio
Accumulateur lithium-ion

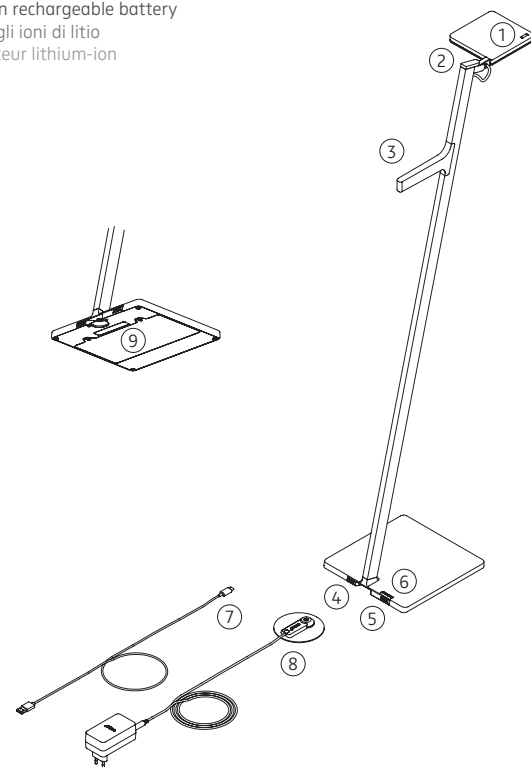

INBETRIEBNAHME / GETTING STARTED / MESSA IN FUNZIONE / MISE EN SERVICE

Die Leuchte wird werksseitig mit etwa 40 – 60 % Akkuladung ausgeliefert und kann daher sofort nach dem Auspacken benutzt werden.

Vor dem ersten Einschalten ist es erforderlich, die Leuchte kurzzeitig an ein Ladegerät (Magnetic Dock oder USB-C) anzuschließen, um den Transportschutz des Akkus zu deaktivieren.

The luminaire is charged to around 40 – 60 % before leaving the factory and can therefore be used as soon as it is removed from its packaging.

Before switching on for the first time, you have to connect the luminaire to a charging device (Magnetic Dock or USB-C) for a short time to deactivate the battery's transport protection.

La lampada viene fornita dallo stabilimento con una batteria ricaricata tra il 40 e il 60 %. Dunque può essere utilizzata direttamente dopo averla disimballata.

Prima della prima accensione si deve collegare brevemente la lampada con un apparecchio di ricarica (Magnetic Dock oppure USB-C) al fine di disattivare la protezione dell'accumulatore durante il trasporto.

La lampe est livrée au départ de l'usine avec une charge des accumulateurs de l'ordre de 40 à 60 % et par conséquent, elle peut être utilisée immédiatement après son déballage.

Avant de procéder au premier allumage, il est nécessaire de raccorder la lampe un petit moment à un appareil de charge (station de charge magnétique ou USB-C), afin de désactiver la protection pour le transport de la batterie.

EINSCHALTEN – AUSSCHALTEN / ON – OFF / ACCENSIONE E SPEGNIMENTO / MARCHE – ARRÊT

Wischen Sie in 1–2 cm Höhe waagrecht über den Sensor, um die Leuchte ein- oder auszuschalten.

Pass your hand horizontally over the sensor at a height of 1 – 2 cm to switch the luminaire on or off.

Passi la mano sul sensore in senso orizzontale ad un'altezza di 1–2 cm al fine di accendere o spegnere la lampada.

Effectuez un geste de balayage à 1–2 cm de hauteur horizontalement devant le capteur afin de mettre la lampe en service ou de l'arrêter.

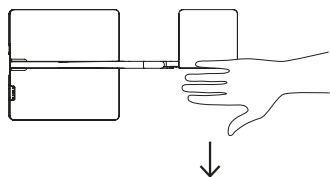

DIMMEN / DIMMING / SMORZARE / ATTÉNUATEUR

Lassen Sie die Hand in 1–2 cm Höhe über dem Sensor schweben und die Leuchte dimmt langsam hoch oder runter. Die Dimmrichtung wird mit jedem Schaltvorgang geändert.

Let your hand hover 1–2 cm above the sensor and the luminaire will slowly dim or brighten. The dimming direction changes with each switching procedure.

Faccia passare la mano al di sopra del sensore ad un'altezza di 1–2 cm e la lampada smorza lentamente verso l'alto e verso il basso. La direzione della smorzamento viene modificata con ogni commutazione.

Laissez la main planer à 1–2 cm de hauteur horizontalement devant le capteur et la lampe atténue ou augmente l'éclairage lentement. Le sens de l'atténuation est modifié avec chaque procédure de commande.

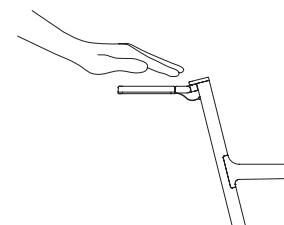

SLEEP-MODUS / SLEEP MODE / MODALITÀ SLEEP / MODE SOMMEIL

Wenn sich die Leuchte im ausgeschalteten Zustand befindet, aktiviert sich nach ca. 15 Minuten der sparsame Sleep-Modus. **Alle Funktionen bleiben dabei erhalten, der Sensor reagiert nur langsamer auf den nächsten Befehl.** Bei erneuter Bedienung des Sensors ist die Leuchte wieder im STAND-BY-MODUS.

If the luminaire is switched off, the economical Sleep Mode is activated after approx. 15 minutes. **All functions remain active, but the sensor reacts more slowly to the next command.** The next time the sensor is used, the luminaire returns to STANDBY MODE.

Se la lampada è spenta, dopo circa 15 minuti si attiva la modalità sleep che permette il risparmio energetico. **Tutte le funzioni si mantengono. Il sensore reagisce solo più lentamente al prossimo comando.** Non appena si riutilizza il sensore, la lampada ritorna nella MODALITÀ STAND BY.

Lorsque la lampe se trouve en position éteinte, le mode sommeil économique est activé après env. 15 minutes. **Toutes les fonctions sont alors conservées, mais simplement le capteur réagit plus lentement à l'ordre suivant.** Avec une nouvelle commande sur le capteur, la lampe est à nouveau placée en MODE STAND-BY.

LADEN / CHARGING / RICARICARE / CHARGEMENT

Die Roxxane Leggera CL kann entweder über das Magnetic Dock (Zubehör – nicht im Lieferumfang enthalten) oder über den USB-C-Anschluss geladen werden (USB-C-Ladekabel liegt bei).

Die Leuchte wird werksseitig mit etwa 40 – 60 % Akkuladung ausgeliefert. Um das volle Leistungsvermögen zu nutzen wird empfohlen, einen kompletten Ladezyklus durchzuführen.

HINWEIS: Den Akku vor einer längeren Lagerung (ab 3 Monate) aufladen.

Roxxane Leggera CL can be charged either using the Magnetic Dock (accessory – not included in the scope of delivery) or using the USB-C port (USB-C charging cable included).

The luminaire is charged to around 40 – 60 % before leaving the factory. We recommend carrying out a full charging cycle in order to enjoy the full range of performance.

PLEASE NOTE: Charge the battery before storing for a longer period (3 months or longer).

Il modello Roxxane Leggera CL può essere ricaricato mediante Magnetic Dock (accessorio non contenuto nel volume di consegna) o mediante il collegamento USB-C (cavo di ricarica USB-C contenuto nel volume di consegna).

La lampada viene fornita dallo stabilimento con una ricarica della batteria tra il 40 e il 60 %. Al fine di poter utilizzare tutta la capacità di prestazione dell'apparecchio, si consiglia di eseguire un ciclo completo di ricarica.

AVVISO: Ricaricare la batteria prima di una conservazione prolungata senza usare l'apparecchio (a partire da 3 mesi).

La Roxxane Leggera CL peut être chargée soit par le Magnetic Dock (accessoire – non fourni dans l'ensemble de livraison), soit par la prise USB-C (câble de charge USB-C inclus). La lampe est livrée au départ de l'usine avec une charge des accumulateurs de l'ordre de 40 à 60 %. Afin de profiter l'entière capacité, il est recommandé de procéder à un cycle de charge complet.

REMARQUE: Avant un stockage de longue durée, il faut recharger l'accumulateur (à partir de 3 mois).

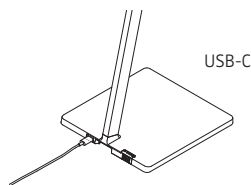
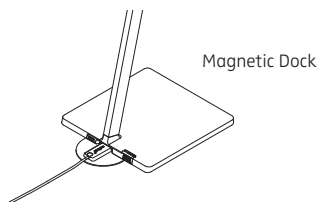

Hinweis zum Ladevorgang mit dem USB-Netzteil

Befindet sich die Leuchte in einem Zustand von < 10 % Ladekapazität (signalisiert durch die rot pulsierende LED) und wollen Sie die Leuchte mit einem USB-C Netzteil laden, sollten Sie die Leuchte kurz bei angeschlossenem Netzteil ein- und ausschalten.

Note on the charging procedure with the USB Power Adapter

If the charge capacity of the luminaire is < 10 % (as signaled by the flashing red LED) and you wish to charge the luminaire with a USB-C power adapter, you should switch the luminaire on and off again with the power adapter connected.

Avvertenza sulla procedura di carica con l'alimentatore USB

Se l'apparecchio ha una capacità di carica < 10 % (segnalata da un LED rosso lampeggiante) e volete ricaricare l'apparecchio con un alimentatore USB, accendete e spegnete l'apparecchio per un attimo con alimentatore collegato.

Consignes pour la procédure de charge avec l'adaptateur secteur USB

Si la lampe se trouve dans un état de < 10 % de la capacité de charge (signalée par la LED clignotante rouge) et si vous voulez charger la lampe avec un adaptateur secteur USB, vous devez brièvement allumer et éteindre à nouveau la lampe une fois que l'adaptateur secteur est branché.

pulsiert / pulsing /
pulsante / clignotant

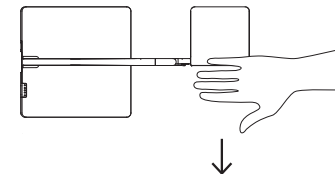
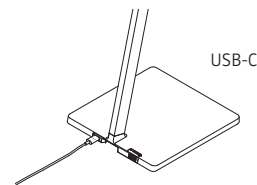

RESET / RESET / REMISE À ZÉRO / RESET

Wenn die Leuchte nicht reagiert: Sollte ein RESET der Leuchte erforderlich sein, bitte die Schrauben auf der Unterseite lösen, den Akkupack entfernen, kurz warten, den Akkupack wieder einsetzen und festschrauben.

Note if the luminaire does not work: In this case the luminaire requires a RESET: please loosen screws on the bottom and remove the battery pack, wait a minute, then reinsert the battery pack and tighten the screws.

Nota bene: Se la lampada non dovrebbe funzionare: Nel caso dovrebbe essere necessario un RESET della lampada, rimuovere la batteria, aspettare un attimo e reinserire la batteria.

En cas la lumière ne s'allume pas: Si une remise à zéro devient nécessaire, merci de bien vouloir retirer la batterie, attendez un instant et puis réinsérez la batterie et serrez ensuite les vis.

ANZEIGE-LEDS / LED DISPLAY / LED DI VISUALIZZAZIONE / LEDS D'AFFICHAGE

Die Leuchte verfügt über insgesamt 5 Status-LEDs, die unterschiedliche Zustände signalisieren.

The luminaire has 5 status LEDs that signal various states.

La lampada in totale dispone di 5 LED di stato che segnalano diverse condizioni.

La lampe dispose d'un total de 5 LEDS d'affichage du statut qui signalent différents états.

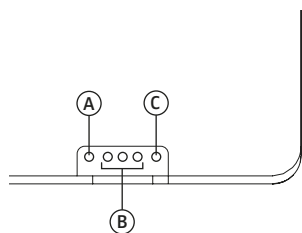

- (A)** Lade-Anzeige
Charge display
Indicazione di ricarica
Affichage de l'état de la batterie
- (B)** Batteriezustandsanzeige
Battery status display
Indicazione delle condizioni della batteria
Affichage de l'état de la batterie
- (C)** Boost-Modus
Boost Mode
Modalità Boost
Mode Boost

(A) LADE-ANZEIGE / CHARGE DISPLAY / VISUALIZZAZIONE DI RICARICA / AFFICHAGE DE CHARGE

Die LED zeigt an, ob und über welchen Anschluss die Leuchte gerade geladen wird.

This LED indicates whether and via which port the luminaire is being charged.

Il LED indica se la lampada viene ricaricata e attraverso quale collegamento avviene la ricarica.

La LED indique si la lampe est en charge et par quel raccordement.

pulsiert / pulsing /
pulsante / clignotant



- Die Leuchte wird über das Magnetic Dock geladen (Leuchte kann gleichzeitig eingeschaltet sein).
- Die Leuchte wird über den USB-C-Anschluss geladen (Leuchte muss ausgeschaltet sein). Die Ladegeschwindigkeit ist dabei abhängig vom benutzten Netzteil.
- The luminaire is being charged via the Magnetic Dock (luminaire can be switched on during this time).
- The luminaire is being charged via the USB-C port (luminaire must be switched off). The charging speed depends on the power adapter being used.
- La lampada viene ricaricata attraverso il Magnetic Dock (la lampada può essere accesa contemporaneamente).
- La lampada viene ricaricata attraverso il collegamento USB-C (la lampada deve essere spenta). La velocità di ricarica in questo contesto dipende dall'alimentatore utilizzato.
- La lampe est chargée via le Magnetic Dock (la lampe peut être allumée en même temps).
- La lampe est chargée par la prise USB-C (la lampe doit être éteinte). La vitesse de chargement dépend alors du bloc chargeur utilisé.

pulsiert / pulsing /
pulsante / clignotant



Die Leuchte wird über den USB-C-Anschluss betrieben.

Ob der komplette Lumenstrom zur Verfügung gestellt werden kann, ist abhängig vom verwendeten Netzteil. So dimmt die Leuchte bei Netzteilen < 3 A auf die max. erreichbare Helligkeit herunter- bzw. lässt sich nicht bis auf die maximale Helligkeit von 800 Lumen heraufdimmen.

The luminaire is being run via the USB-C port.

Whether or not full luminous power can be provided depends on the power adapter being used. With power adapters < 3 A, the luminaire dims down to the max. attainable brightness/it cannot be dimmed up to the maximum brightness of 800 lumens.

La lampada viene gestita attraverso il collegamento USB-C.

Se la corrente completa in lumen può essere messa a disposizione, dipende dall'alimentatore utilizzato. La lampada con alimentatori < 3 A viene smorzata verso una luminosità massima raggiungibile e/o non si riesce a smorzare verso l'alto fino alla luminosità massima di 800 lumen.

La lampe est utilisée via la prise USB-C.

Le fait que la totalité du flux lumineux soit disponible dépend du bloc secteur utilisé. Ainsi avec des blocs secteur < 3 A, la luminosité de la lampe pourra varier du minimum autorisé et le cas échéant ne pas pouvoir atteindre les 800 lumens maximum.

<p>Aus / off / Spenta / Éteint</p> 	<p>Die Leuchte ist vollständig geladen. The luminaire is fully charged. La lampada è completamente carica. La lampe est totalement chargée.</p>
---	---



B BATTERIEZUSTANDSANZEIGE / BATTERY STATUS DISPLAY / VISUALIZZAZIONE DELLO STATO DELLA BATTERIA / AFFICHAGE DE L'ÉTAT DE LA BATTERIE



Die 3 mittleren LEDs geben durch 10-sekündiges Aufleuchten Auskunft über den Batteriestatus der Leuchte. Der Ladezustand lässt sich daran ablesen, wie viele LEDs in welcher Farbe leuchten, s. Abbildungen unten.
Bitte beachten: Jedes Bedienen der Leuchte lässt die Batteriezustandsanzeige für ca. 10 Sekunden aufleuchten. Ausnahme: Pulsiert die Anzeige dauerhaft, befindet sich der Ladezustand zwischen 0 und 10 %.

The 3 middle LEDs light up for 10 seconds to indicate the battery status.
The charge status is indicated by the number of LEDs that light up and in which colour, see graphics below.
Please note: The battery status display lights up for approx. 10 seconds every time the luminaire is switched on or off, or dimmed. Exception: If the display pulses permanently, the charge status is between 0 and 10 %.

I 3 LED intermedi illuminandosi per 10 secondi indicano lo stato della batteria della lampada.
Lo stato della batteria si può determinare a seconda del numero di LED che si illuminano in un determinato colore, vedi le immagini qui di seguito.
Attenzione: Ogni uso della lampada fa illuminare la visualizzazione dello stato della batteria per circa 10 secondi. Eccezione: Se l'indicazione pulsa in modo costante, la condizione di ricarica si trova tra lo 0 e il 10 %.

Avec une activation de 10 secondes, les 3 LEDs centrales fournissent des renseignements sur le statut de la batterie de la lampe. L'état de charge est visible d'après le nombre de LEDs éclairées et selon une certaine couleur, voir illustration ci-dessous.
Veillez noter: chaque commande sur la lampe provoque l'activation de l'affichage de l'état de la batterie pendant env. 10 secondes. Exception: Si l'affichage clignote en permanence, c'est que l'état de charge se situe entre 0 et 10 %.

<p>pulsiert / pulsing / pulsante / clignotant</p> 	<p>0 % – 10 % Batteriekapazität 0 % – 10 % battery capacity 0 % – 10 % capacità della batteria Capacité de charge de 0 % – 10 %</p>
<p>10 Sek / Sec</p> 	<p>11 % – 20 % Batteriekapazität 11 % – 20 % battery capacity 11 % – 20 % capacità della batteria Capacité de charge de 11 % – 20 %</p>

<p>10 Sek / Sec</p> 	<p>21 % – 40 % Batteriekapazität 21 % – 40 % battery capacity 21 % – 40 % capacità della batteria Capacité de charge de 21 % – 40 %</p>
<p>10 Sek / Sec</p> 	<p>41 % – 80 % Batteriekapazität 41 % – 80 % battery capacity 41 % – 80 % capacità della batteria Capacité de charge de 41 % – 80 %</p>
<p>10 Sek / Sec</p> 	<p>81 % – 100 % Batteriekapazität 81 % – 100 % battery capacity 81 % – 100 % capacità della batteria Capacité de charge de 81 % – 100 %</p>

Sondersignal / Alarm signal / Segnale speciale / Signal spécial

<p>10 Sek / Sec</p> 	<p>Batterie defekt oder nicht vorhanden Battery faulty or missing Batteria difettosa o non esistente Batterie défectueuse ou absente</p>
---	--

Rotes Pulsieren aller LED der Batteriezustandsanzeige signalisiert eine defekte oder nicht vorhandene Batterie. Sie muss dann ausgetauscht werden – genauere Informationen finden Sie auf S. 17 oder auf unserer Website. Die Leuchte funktioniert weiterhin am Magnetic Dock bzw. über eine Stromversorgung am USB-C-Port.

Bitte beachten: Auch dieses Sondersignal wird nur nach Sensorbedienung für ca. 10 Sekunden angezeigt.

If all of the battery status display LEDs are pulsing, there is either no battery in the luminaire or it is defective. It must then be replaced – you will find more detailed information on p. 17 or on our website. The luminaire will continue to work on the Magnetic Dock or via a power supply at the USB-C port.

Please note: This alarm signal is only indicated for around 10 seconds after the sensor has been activated.

Se tutti i LED dell'indicatore di livello della batteria lampeggiano in rosso la batteria è difettosa o non disponibile. Deve essere sostituita – le informazioni esatte le ritrovate a pagina 17 o sul nostro sito web. La lampada continua a funzionare sul Magnetic Dock e/o attraverso l'alimentazione con concrete nel port USB-C.

Attenzione: Anche questo segnale speciale viene visualizzato per circa 10 secondi solo dopo l'uso del sensore.

Le clignotement en rouge de toutes les LED de l'affichage d'état de la batterie indique une batterie défectueuse ou l'absence de batterie. Il convient alors de procéder à son échange – vous trouverez des informations plus précises en page 17 ou sur notre site Web. La lampe peut continuer de fonctionner sur le Magnetic Dock ou sur une alimentation électrique par le port USB-C.

Veillez noter: ce signal également n'est affiché que pendant 10 secondes après la commande du capteur.

Ⓒ BOOST-MODUS / BOOST MODE / MODALITÀ BOOST / MODE BOOST

Bei einer Lichtleistung von 400 Lumen bis 800 Lumen befindet sich die Leuchte im Boost-Modus. Dies wird durch konstantes Leuchten der blauen LED angezeigt. Sie signalisiert den hohen Lichtleistungsbereich und damit auch einen höheren Stromverbrauch. Zur normalen Nutzung, wie etwa zum Lesen, reicht der Bereich unterhalb des Boost-Modus mit weniger als 400 Lumen.

When the lighting performance is between 400 and 800 lumens, the luminaire is in Boost Mode. The blue LED lights up solid to indicate this state. It signals the high lighting performance range and therefore higher power consumption. The range below Boost Mode, i.e. less than 400 lumens, is enough for normal use such as reading.

Nel caso di una prestazione luminosa tra i 400 e gli 800 lumen, la lampada si trova nella modalità boost. Questa modalità viene indicata dall'illuminazione costante del LED blu. Questo LED segnata l'alto livello di prestazione luminosa e dunque anche un consumo di corrente più elevato. Per utilizzare la lampada in modo normale, ad esempio per leggere, basta l'ambito inferiore alla modalità boost con meno di 400 lumen.

Dans le cas d'une intensité lumineuse entre 400 lumens et 800 lumens, la lampe se trouve en mode Boost. Ceci est indiqué au moyen du fonctionnement permanent de la LED bleue. Elle indique le haut niveau de puissance lumineuse et par conséquent également une consommation plus élevée d'électricité. Pour une utilisation normale, comme par exemple pour lire, la plage située en-dessous du mode Boost avec moins de 400 lumens est suffisante.

konstant / permanent /
Costante / permanent



Boost-Modus
Boost mode
Modalità boost
Mode Boost



POWERBANK / POWER BANK PORT / POWERBANK / POWERBANK

Der USB-A-Anschluss kann zum Laden externer Geräte wie Smartphones oder Tablets benutzt werden. Dafür muss die Leuchte genügend Energie zur Verfügung haben – entweder über die Batterie oder über das Magnetic Dock. Der USB-A-Anschluss steht nicht als Stromquelle zur Verfügung, wenn die Leuchte über den USB-C-Anschluss verbunden ist.

Bitte beachten: Wird die Energie über die Batterie bereitgestellt, hat dies Einfluss auf den verfügbaren Lichtstrom der Leuchte. Wird die Leuchte selbst als Stromtankstelle benutzt, verringert sich ihre Helligkeit geringfügig.

The USB-A port can be used for charging other devices such as smartphones or tablets. The luminaire must have a large enough power supply to perform this task – either through the battery or via the Magnetic Dock. The USB-A port is not available as a power source when the luminaire is connected via the USB-C port.

Please note: If power is provided via the battery, this has influence on the luminaire's available luminous flux. If the luminaire itself is used as a power source, it will shine a little less brightly.

Il collegamento USB-A può essere utilizzato per ricaricare apparecchi esterni quali smartphones o tablets. A questo scopo la lampada deve avere a disposizione l'energia sufficiente – attraverso la batteria oppure mediante il magnetic dock. Il collegamento USB A non è disponibile come fonte di alimentazione per la corrente, se la lampada viene ricaricata o utilizzata mediante il collegamento USB C.

Attenzione: Se l'energia viene messa a disposizione attraverso la batteria, questo fatto influenza la corrente luminosa disponibile della lampada. Se la lampada viene utilizzata quale stazione di corrente, la sua luminosità diminuisce leggermente.

La prise USB-A peut être utilisée pour recharger des appareils externes tels que les Smartphones ou les tablettes. Pour cela il faut que la lampe dispose de suffisamment d'énergie – soit par la batterie, soit par le Magnetic Dock. La prise USB-A n'est pas disponible en guise de source d'électricité si la lampe est chargée ou exploitée via la prise USB-C.

Veillez noter: si l'énergie est mise à disposition par la batterie, ceci a une incidence sur le flux lumineux disponible de la lampe. Si la lampe est elle-même utilisée comme point d'alimentation en énergie, la luminosité de réduit de manière peu importante.

AKKU / BATTERY PACK / BATTERIA / BATTERIE

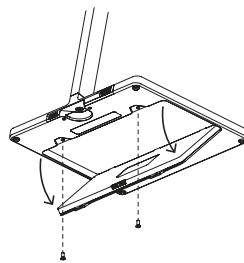

Durch Lösen der beiden Schrauben auf der Unterseite lässt sich der Akku aus dem Gehäuse entfernen.

Die Leuchte funktioniert auch ohne Akku weiterhin am Magnetic Dock bzw. über eine Stromversorgung am USB-C-Port. In diesem Fall pulsieren die Anzeige-LEDs der Batteriezustandsanzeige in rot (s. Seite 13).

The battery can be removed from its housing by loosening the two screws on the bottom.

The luminaire will continue to work without its battery with power at the Magnetic Dock or via a power supply at the USB-C port. In this case, the LED indicators for the battery status display pulse red (see page 13).

Allentando le due viti sul lato inferiore si riesce ad estrarre la batteria dall'involucro.

La lampada funziona anche senza batteria con il Magnetic Dock e/o tramite l'alimentazione della corrente attraverso il port USB-C. In questo caso l'indicazione LED della visualizzazione dello stato delle batterie pulsa in rosso (vedi pagina 13).

En dévissant les deux vis sur la face inférieure, l'accumulateur peut être retiré du boîtier.

La lampe continue de fonctionner même sans l'accumulateur, sur le Magnetic Pack ou par une alimentation électrique sur le port USB-C. Dans ce cas, les LEDS d'affichage de l'état de la batterie clignotent en rouge (voir page 13).

EINSTELLEN DER LEUCHTE / SETTING THE POSITION OF THE LUMINAIRE / IMPOSTARE LA LAMPADA / RÉGLAGE DE LA POSITION DE LA LAMPE

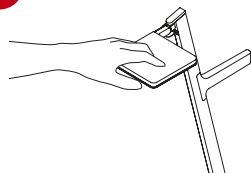
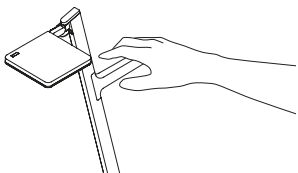

Bitte tragen Sie die Leuchte nur am Griff. Die Roxxane Leggera CL bitte nicht am Leuchtenkopf anheben – dies kann zu Beschädigungen führen.

Die Leuchte ist mit einem sehr beweglichen und langlebigen Kopfgeelenk aus hochwertigem, unbehandeltem Zinkdruckguss ausgestattet. Bitte bewegen Sie das Gelenk nicht ruckartig über den Widerstand der Anschläge hinaus. Fingerabdrücke und Verschmutzungen möglichst umgehend mit einem weichen Tuch entfernen.

Please carry the luminaire by the handle only. Do not lift the Roxxane Leggera CL by holding the luminaire head – this can cause damage.

The luminaire is equipped with a very manoeuvrable, long-life head joint made of high-quality, untreated pressure die cast zinc. Please do not jerk the joint past the locking points. Whenever possible, remove fingerprints and dirt immediately with a soft cloth.

Vi preghiamo di portare la lampada prendendola per l'impugnatura. Vi preghiamo di non afferrare il modello Roxxane Leggera CL per la testata della lampada – perché in questo modo si potrebbe danneggiare. La lampada è dotata di un'articolazione della testata molto flessibile e resistente prodotta in una fusione a pressione di zinco di altissimo livello qualitativo e non trattata. Vi preghiamo di non muovere l'articolare in modo improvviso oltre la resistenza delle battute. Inoltre vi preghiamo di eliminare immediatamente eventuali impronte e sporczia con un tessuto morbido.

Veillez toujours transporter la lampe par sa poignée. Ne jamais soulever la Roxxane Leggera CL par sa tête d'éclairage – cela peut entraîner des détériorations.

La lampe est équipée d'une articulation de la tête très mobile et avec une grande durée de vie en zinc moulé sous pression de grande qualité et non traité. Veuillez ne pas manœuvrer l'articulation brutalement au-delà du point de résistance. Autant que possible, les traces de doigt et les salissures doivent être enlevées immédiatement avec un chiffon doux.

WARNHINWEISE / WARNING NOTICES / AVVERTENZE / AVERTISSEMENTS



UMGEBUNGSTEMPERATUR / AMBIENT TEMPERATURE / TEMPERATURA AMBIENTE / TEMPÉRATURE AMBIANTE

Die zulässige Umgebungstemperatur für den Betrieb dieser Leuchte reicht von 0°C bis 40°C.
ACHTUNG: Vermeiden Sie unbedingt direkte Sonneneinstrahlung und andere Hitzequellen!

The permitted ambient temperature for running this luminaire ranges from 0°C to 40°C.
CAUTION: Always avoid direct sunshine and other heat sources!

La temperatura ambiente ammessa per l'operazione di questa lampada si trova in un raggio tra gli 0 e i 40°C.
ATTENZIONE: Vi preghiamo assolutamente di evitare l'irradiazione diretta del sole e di altre fonti di calore!

La plage de température ambiante admissible pour le fonctionnement de cette lampe s'étend de 0°C à 40°C.
ATTENTION: évitez absolument le rayonnement direct du soleil et les autres sources de chaleur!



UMGANG MIT DEM HOCHLEISTUNGS-LITHIUM-IONEN-AKKUPACK / HANDLING THE HIGH-PERFORMANCE LITHIUM-ION BATTERY PACK / COME TRATTARE IL PACCHETTO DEGLI ACCUMULATORI DI ALTRA PRESTAZIONE LITIO-IONI / MANIPULATION DU PACK DE BATTERIE AU LITHIUM-ION A HAUTE PERFORMANCE

Den Akkupack KEINER mechanischen Belastung aussetzen, NICHT fallen lassen oder öffnen. Achten Sie auf die korrekte Umgebungstemperatur und vermeiden Sie UNBEDINGT ein Kurzschließen der Kontakte durch Metallgegenstände oder Flüssigkeiten, wenn der Akku sich außerhalb der Leuchte befindet.

DO NOT expose the battery pack to ANY mechanical stress; DO NOT drop or open. Make sure the ambient temperature is within the permitted range and ALWAYS avoid short-circuiting of the contacts caused by metal objects or fluids when the battery is outside of the luminaire.

Non sottoporre il pacchetto degli accumulatori a NESSUNA sollecitazione meccanica. Non farlo cadere e non aprirlo. Vi preghiamo di fare attenzione alla temperatura ambiente corretta e di evitare ASSOLUTAMENTE un collegamento a corto circuito dei contatti mediante oggetti di metallo o liquidi se l'accumulatore si trova al di fuori della lampada.

Le pack d'accumulateurs ne doit être soumis à AUCUNE contrainte mécanique, NE PAS le faire tomber ou l'ouvrir. Il faut veiller à une température ambiante correcte et éviter IMPÉRATIVEMENT un court-circuit des contacts par des objets métalliques ou des liquides lorsque l'accumulateur se trouve en dehors de la lampe.



UMWELTHINWEISE / ENVIRONMENTAL INSTRUCTIONS / AVVERTIMENTI RELATIVI ALL'AMBIENTE /
CONSIGNES EN MATIÈRE D'ENVIRONNEMENT

Am Ende ihrer Lebensdauer darf diese Leuchte nicht mit dem Hausmüll entsorgt werden. Zur sachgerechten Entsorgung entnehmen Sie den entladenen Akku und bringen Sie ihn und die Leuchte zu einer kommunalen Sammelstelle für elektrische und elektronische Altgeräte.

The luminaire must not be disposed of with the household refuse at the end of its life cycle. Take out the discharged battery and bring the luminaire and the battery separately to your local disposal centre for electrical and electronic waste.

Alla fine del suo ciclo di vita la lampada non deve essere smaltita nei rifiuti domestici. Per smaltirla in modo corretto vi preghiamo di estrarre la batteria scarica e di consegnare la lampada presso il punto di raccolta comunale per gli apparecchi elettrici ed elettronici usati.

A la fin de sa durée de vie, cette lampe ne doit pas être mise au rebut avec les ordures ménagères. Pour une élimination dans les règles de l'art, vous devez retirer l'accumulateur déchargé et l'apporter en même temps que la lampe à un point municipal de collecte pour les appareils électriques et électroniques usagés.



Focus Open 2015
Silver



GERMAN
DESIGN
AWARD
WINNER
2017



INNOVATIONSPREIS
ARCHITEKTUR +
TECHNIK
Besondere
Auszeichnung



nimbus group

Nimbus Group GmbH
Sieglestraße 41
70469 Stuttgart · Germany
Tel. +49 (0) 7 11 63 30 14-0
Fax +49 (0) 7 11 63 30 14-14

www.nimbus-group.com
info@nimbus-group.com

Nimbus und Rosso sind
Marken der Nimbus Group.

Nimbus and Rosso are
trademarks of the Nimbus Group.

Nimbus ist Gründungsmitglied der
Deutschen Gesellschaft für Nachhaltiges
Bauen (www.dgnb.de).

Nimbus is founding member of the
German Sustainable Building Council
(www.dgnb.de).

member of



DGNB



Rat für Formgebung
German Design Council

www.nimbus-group.com