

HERZBLUT

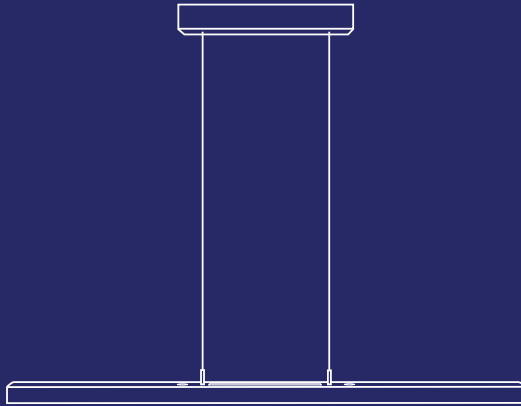

Bedienungsanleitung, Installations- und Montagehinweise
für alle HerzBlut-Balkenleuchten mit Rollizug
*Operating instruction, installation and assembly instructions
for all HerzBlut pendant lamps with rolli set*

Installations- und Montagehinweise:

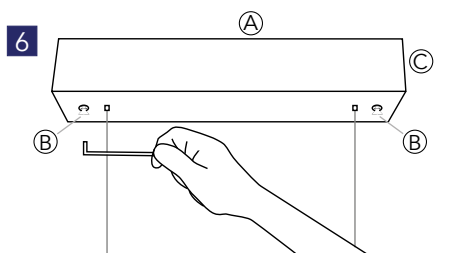
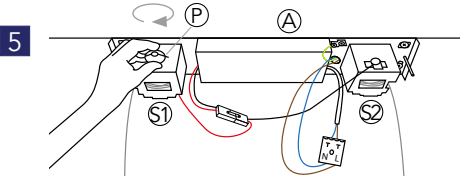
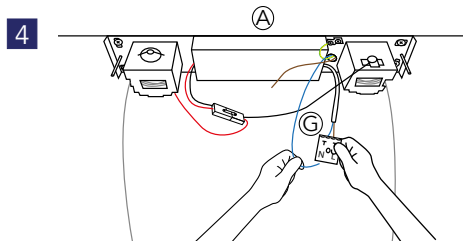
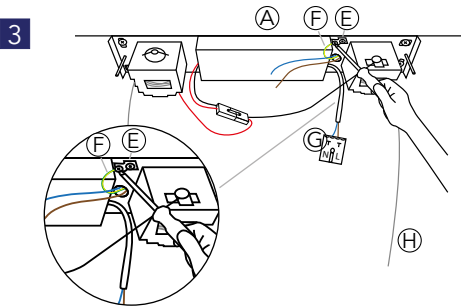
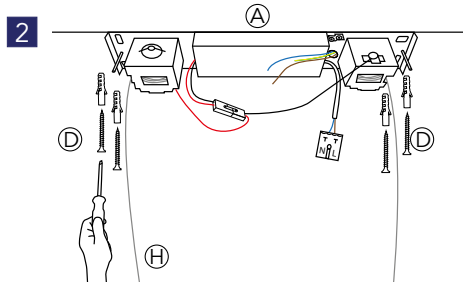
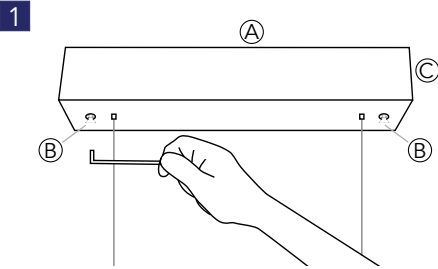

Achtung: Unbedingt beide Rollzüge einstellen um ein schräges Hängen der Leuchte zu verhindern!
(s. Deckenmontage Punkt 8 bzw. Selbstständiges Hinabgleiten)

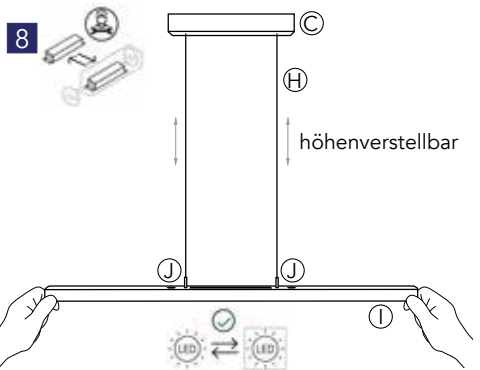
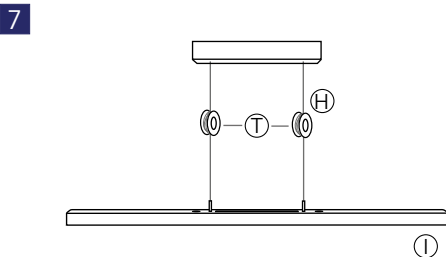

Installations- und Montagehinweise:

Die Montage darf nur durch eine Elektrofachkraft erfolgen. Schalten Sie vor der Installation den Stromkreis ab!

Hinweis: Stellen Sie vor der Montage sicher, dass durch das Bohren und Schrauben keine Leitungen im Untergrund beschädigt werden. Um dies zu vermeiden, ist unter anderem die Lage der Zuleitungen zu beachten. **Prüfen Sie die Leuchte niemals demontiert, die Leuchte bitte erst nach der Montage einschalten!** Dieses Produkt enthält Leuchtmittel mit der Energieeffizienzklasse E (nach alter EU-Norm A-A⁺⁺).

Deckenmontage:

1. Bestimmen Sie den Montageort.
2. Trennen Sie den Baldachin © vom Deckenbügel (A) mit dem beiliegenden Inbusschlüssel (Abb. 1). Dieser ist mit dem Deckenbügel (A) verschraubt. Der Baldachin wird auf die Seilspitzen des Leuchtenkörpers (I) abgelegt.
3. Halten Sie den Deckenbügel (A) am Montageort an. Beachten Sie, dass die Position des Deckenbügels die Ausrichtung der Leuchte bestimmt.
4. Zeichnen Sie die Befestigungspunkte an.
5. Befestigen Sie den Deckenbügel (A) abhängig vom Untergrund mittels passender Schrauben und Dübel (D) (Abb. 2). Jede Deckenbeschaffenheit hat verschiedene Anforderungen, sodass aufgrund der vielen unterschiedlich benötigten Schrauben und Dübel, diese nicht im Lieferumfang enthalten sind.
6. Schrauben Sie das grün-gelbe Erdungskabel (F) an die Erdlasche (E) (Abb. 3).
7. Schließen Sie die Kabel an den Stromkreis an. Stecken Sie das blaue Kabel an den N-Ausgang und das braune Kabel an den L-Ausgang von der Lüsterklemme (G) (Abb. 4).
8. Sollte die Leuchte schief hängen oder selbstständig hinabgleiten, schrauben Sie eine Flügelmutter bzw. Rändelmutter (P) (wenn die Leuchte schief hängt) oder beide Flügelmutter bzw. Rändelmutter (P) (wenn die Leuchte beidseitig selbstständig hinabgleitet) an den Rollzügen (S1) (S2) im Baldachin © etwas fester. Dabei ist zu beachten, dass ein zu starkes Festdrehen der Flügelmutter bzw. Rändelmutter (P) die Rollzüge (S1) (S2) blockiert und die Leuchte nicht mehr in der Höhe zu verstellen ist (Abb. 5).

9. Schieben Sie den Baldachin © auf den Deckenbügel (A) und schrauben Sie diesen mit den mitgelieferten Schrauben (B) fest (Abb. 6).
10. Rollen Sie die beiden Tragseile (H) von der Spule (T) ab (Abb. 7).
11. Stellen Sie die Leuchte auf die gewünschte Höhe ein indem Sie den Leuchtenkörper (I) mit beiden Händen hoch schieben bzw. hinunter ziehen (Abb. 8).
12. Prüfen Sie die Funktion der Leuchte.
13. Nach der Montage entfernen Sie die Schutzfolie der Gewichte (F).

Bedienungsanleitung:



Ein Tastdimmer (J) ist für das Oberlicht, der andere für das Unterlicht. Die Dimmfunktion erfolgt durch längeres Drücken des Tastdimmers (J) auf dem Leuchtenkörper (I). Dabei ändert sich auch die Lichtfarbe von warmweiß bis neutralweiß – ca. 2200K bis 4000K. Kurzes Drücken schaltet die Leuchte an bzw. aus. Da sich der Dimmer bereits in der Leuchte befindet, ist unbedingt zu beachten, dass in Ihrem Wandschalter kein weiterer Dimmer verbaut sein darf!

Austausch von Ersatzteilen:



Bei Nicht-Funktion des Drivers ist ein Austausch durch eine Elektrofachkraft zu veranlassen.

Die LED kann durch den Endkunden selbst ausgetauscht werden.

Selbstständiges Hinabgleiten:

Das eigenständige Hinabgleiten des Leuchtenkörpers (I) kann auch zu einem späteren Zeitpunkt erfolgen, insbesondere nachdem die Leuchte häufig in der Höhe verstellt wurde. In dem Fall unternehmen Sie die Schritte 2, 8 und 9 von der Deckenmontage, um die Bremse wieder feinzuzustieren. Sind die Flügelmutter bzw. Rändelmutter (P) korrekt eingestellt, wird der Baldachin © zurück auf die Deckenaufhängung (A) geschoben.

Bei weiteren Fragen wenden Sie sich an unseren HerzBlut-Kundenservice unter:
Tel. +49 (0) 2393 9191-31 oder per E-Mail an info@herzblut.eu

Anleitung zum Kürzen der Leuchte:

Leuchtenkörper beim Kürzen unbedingt vor ein Herabfallen sichern!

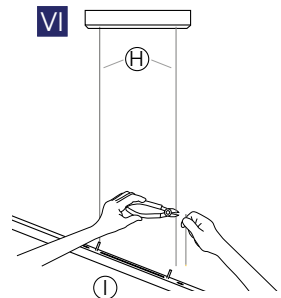
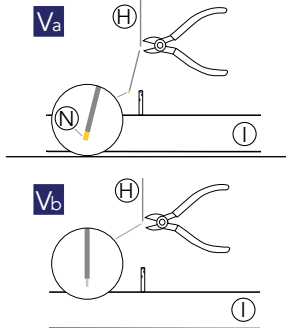
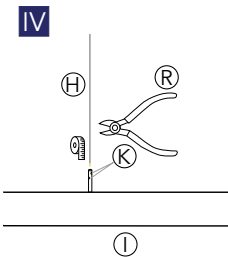
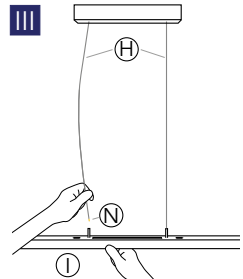
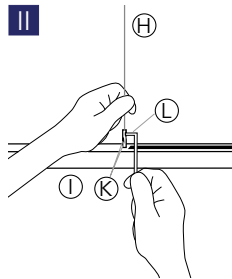
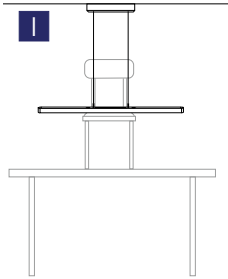

Hinweis: Die Leuchte muss stromlos sein.

1. Zuerst sichern Sie vor dem Lösen der Schrauben (K) unbedingt den Leuchtenkörper (L) gegen ein Herabfallen um einen Schaden an der Leuchte zu vermeiden (Abb. I).
2. Es empfiehlt sich ein Tragseil (H) nach dem anderen zu kürzen und direkt wieder zu befestigen. Lösen Sie mit dem beiliegenden Inbusschlüssel die beiden Madenschrauben (K) an einer Seilspitze (L) der Trageilaufhängung (H) (Abb. II). Die Seilspitze (L) bleibt am Leuchtenkörper (L).
3. Der Leuchtenkörper (L) lässt sich jetzt einseitig von der Seilaufhängung (J) trennen (Abb. III).
4. Kürzen Sie das Tragseil (H) auf der gewünschten Länge mit einem Seitenschneider (R) (Abb. IV).
5. Nachdem das Tragseil gekürzt wurde (Abb. Va), muss das Ende des Tragseils ca. 7 mm (entspricht etwa der Länge der Aderendhülse (N)) abisoliert werden (Abb. Vb). Sollte das Tragseil nicht abisoliert werden, funktioniert die Leuchte nicht!

6. Anschließend schrauben Sie den Leuchtenkörper (L) mit den zwei Madenschrauben (K) wieder an der Seilspitze (L) fest.
7. Gehen Sie mit der anderen Seite genauso vor wie in Schritt 2-5. Damit die Tragseile (H) gleichmäßig gekürzt werden, halten Sie das abgeschnittene Tragseilstück an das andere Tragseil und kürzen es entsprechend (Abb. VI).
8. Hängt die Leuchte noch zu tief, wiederholen Sie die Schritte 1-6.

Die Leuchte ist funktionslos

Die Tragseile und die dazugehörigen Seilspitzen am Leuchtenkörper haben einen polarisierten Stromverlauf (+/-) und dürfen nicht vertauscht werden! Sollten Sie den Leuchtenkörper komplett an den Seilspitzen abgeschraubt haben, müssen Sie darauf achten, die Seilspitzen beim erneuten Befestigen des Leuchtenkörpers an den stromführenden Tragseilen (H) die Pole (+/-) nicht zu vertauschen. Ansonsten ist die Leuchte funktionslos! In dem Fall lösen Sie den Leuchtenkörper wieder von der Seilaufhängung, drehen den Leuchtenkörper um 180° und befestigen ihn erneut an den Seilspitzen.

HERZBLUT

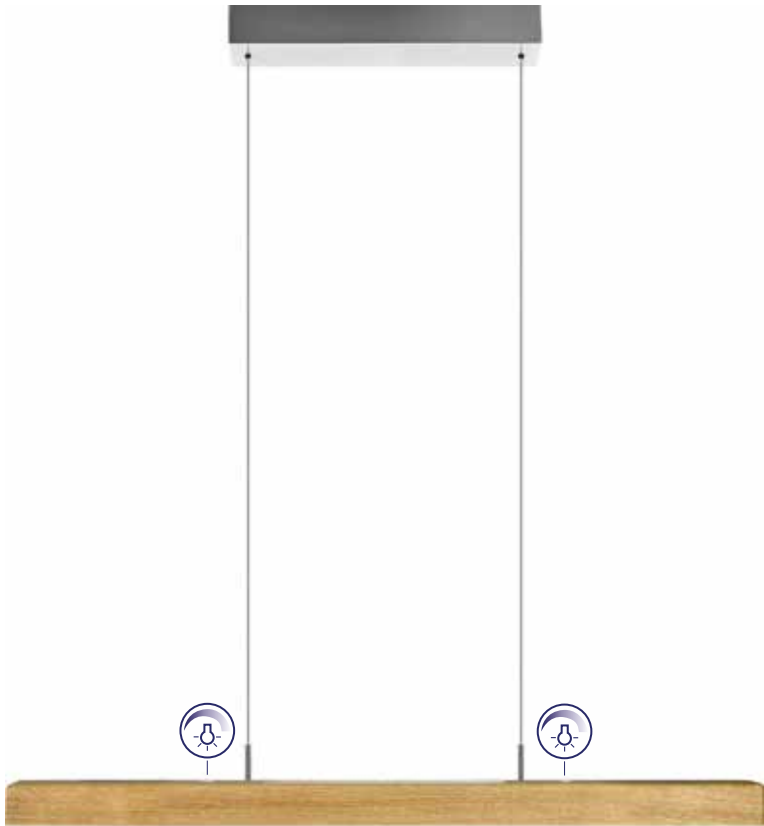

Äste, Haarrisse, Markstrahlen und Färbungen sind Zeichen der Natur. Diese Holzzeichnungen machen jede HerzBlut-Leuchte zu einem Unikat. Sie sind kein Grund zur Beanstandung. Verwenden Sie zur Pflege Ihrer HerzBlut-Leuchte nur das HerzBlut-Holzpflegeöl, geeignet für geölte Eiche und Nussbaum. Sie erhalten das HerzBlut-Holzpflegeöl über den Fachhandel.

Installation:

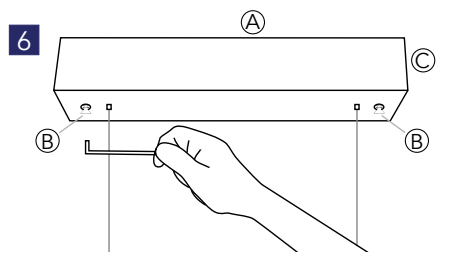
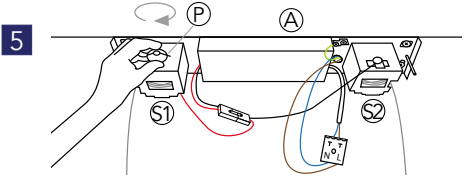
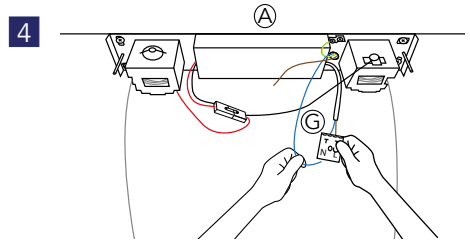
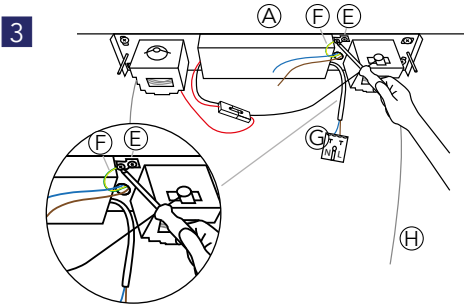
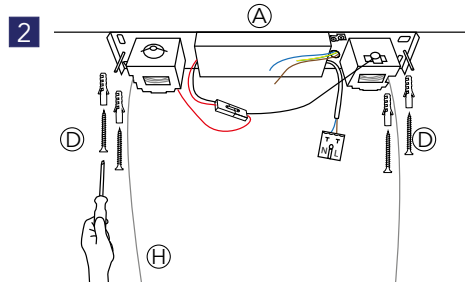
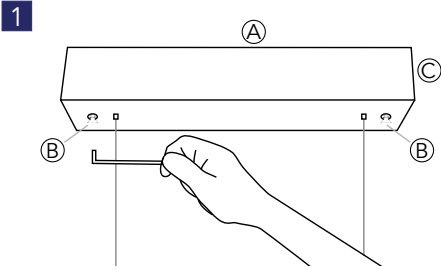

Attention: It is essential to adjust both pulleys to prevent the lamp from hanging at an angle! (see ceiling mounting point 8 or independent sliding down)

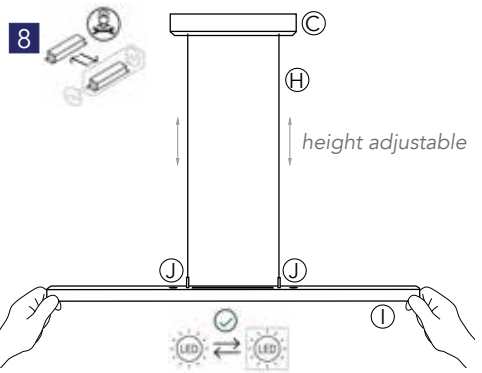
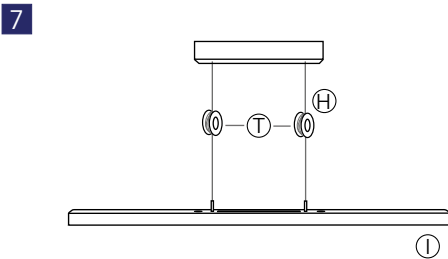

Installation:

The installation should only be done by a qualified electrician. Before installing turn off power!

Note: Before installation, ensure that no cables could be hit when drilling or screwing. **Only attempt to turn the light on after installation.**

This product contains a lamp with energy efficiency class E (according to the old EU standard A-A**).

Ceiling mount:

- Find the correct place in which to mount the holding bracket.
- Loosen the holding bracket (A) from the canopy (C) (fig. 1). The canopy is attached to the tips of the rope of the lamp body laid down.
- Hold the bracket (A) in the place where it is to be fixed, note that the position of the bracket determines the orientation of the light.
- Mark the position of the holes, then drill.
- Use the correct screws and anchors (D) (fig. 2). Every ceiling texture has different requirements, so that due to the many different screws and dowels required, these are not included in the scope of delivery.
- Screw the green yellow grounding wire (N) to the ground clip (O) (fig. 3).
- Connect the wires to the circuit. Connect the blue cable to the N output and the brown cable to the L output of the luster terminal (G) (fig. 4).
- If the lamp hangs crookedly or slides down by itself, screw one wing nut respectively knurled nut (P) (if the lamp hangs crooked) or both wing nuts respectively knurled nuts (P) (if the lamp slides down independently on both sides) on the pulls (S1) (S2) in the canopy (C) a little tighter. It should be noted that if the wing nuts respectively knurled nuts (P) are tightened too much, the wheelchair cables will be blocked and the height of the lamp can no longer be adjusted (fig. 5).
- Push the canopy (C) onto the holding bracket (A) then screw the screws (B) (included) tight (fig. 6).
- Unwind the two carrying ropes (K) from the spool (T) (fig. 7).
- Adjust the lamp to the desired height by pushing up or pulling down the lamp body (1) with both hands (fig. 8).
- Check that the light works.
- After the light has been installed, remove the protective foil from the weights (F).

Instruction:

A touch sensor (J) is for the skylight the other touch sensor is for the lower light. The dim function is operated using the touch sensor (J). By pressing the on-off short touch the light colour changes from warm white to neutral white – ca. 2200 to 4000K. Light change variable with long touch. Since the dimmer is already in the light, it is important to ensure that no other dimmer is installed in your wall switch!

Replacement of spare parts:



If the driver does not work, a qualified electrician must replace the driver permit.



The LED can be replaced by the end customer himself.

Independent sliding down:

The independent sliding down of the lamp body (1) can also take place at a later point in time, in particular after the lamp has been frequently adjusted in height. In that case, follow steps 2, 8 and 9 from the ceiling mount to fine tune the brake again. If the wing nuts respectively knurled nuts (P) are set correctly, the canopy (C) is pushed back onto the ceiling suspension (A).

If there are any questions please contact our HerzBlut customer service:

call +49 (0) 2393 9191-31 or e-mail at info@herzblut.eu.com

Guide on how to shorten the cables:

Do not let the lamp body fall when adjusting the height!

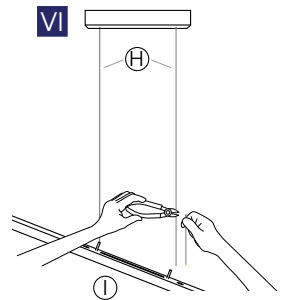
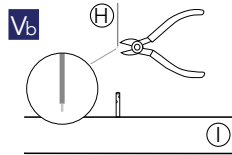
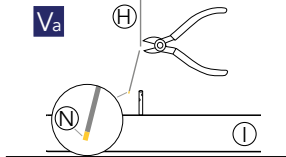
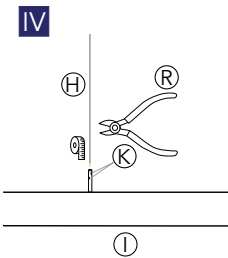
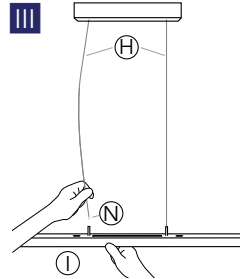
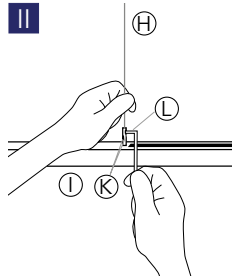
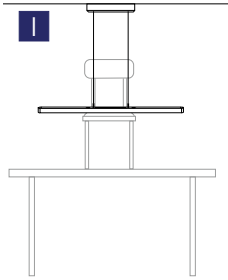

Note: The lamp must be de-energized.

1. Before loosening the screws (K), you must first secure the luminaire body (1) against falling and in order to avoid damage to the luminaire (fig. I).
2. It is advisable to shorten one suspension rope (H) after the other and to attach it again immediately. Use the enclosed allen key to loosen both screws (K) on one of the ends of the rope suspension (H) (fig. II). The tip of the rope (L) remains on the luminaire body (1).
3. The luminaire body (1) can now be separated from the rope suspension (H) on one side (fig. III).
4. Cut the suspension cable (H) to the required length with a wire cutter (N) (fig. IV).
5. After the suspension cable has been shortened (Fig. Va), the end of the suspension cable must be stripped approx. 7 mm (corresponds approximately to the length of the ferrule) (Fig. Vb). If the suspension cable (H) is not stripped, the light will not work!

6. Then screw the luminaire body (1) back onto the cable tip with two grub screws (K).
7. Do the same for the other side as you did in steps 2-5. So that the suspension cables (H) are shortened evenly, hold the cut-off section of the suspension cable to the other suspension cable and shorten it accordingly (fig. VI).
8. If the lamp is still hanging too low then repeat steps 1 to 6.

Lamp has no function

The holding cables and the associated wire tips on the lamp body have a polarized current flow (+/-) and must not be mixed up! If you have completely unscrewed the lamp body at the cable tips, you must ensure that the cable tips (H) are not reversed (+/-) when you reattach the lamp body to the live suspension cables. Otherwise the lamp has no function! In this case, detach the lamp body from the cable suspension, turn the lamp body by 180° and attach it again to the cable tips.

HERZBLUT

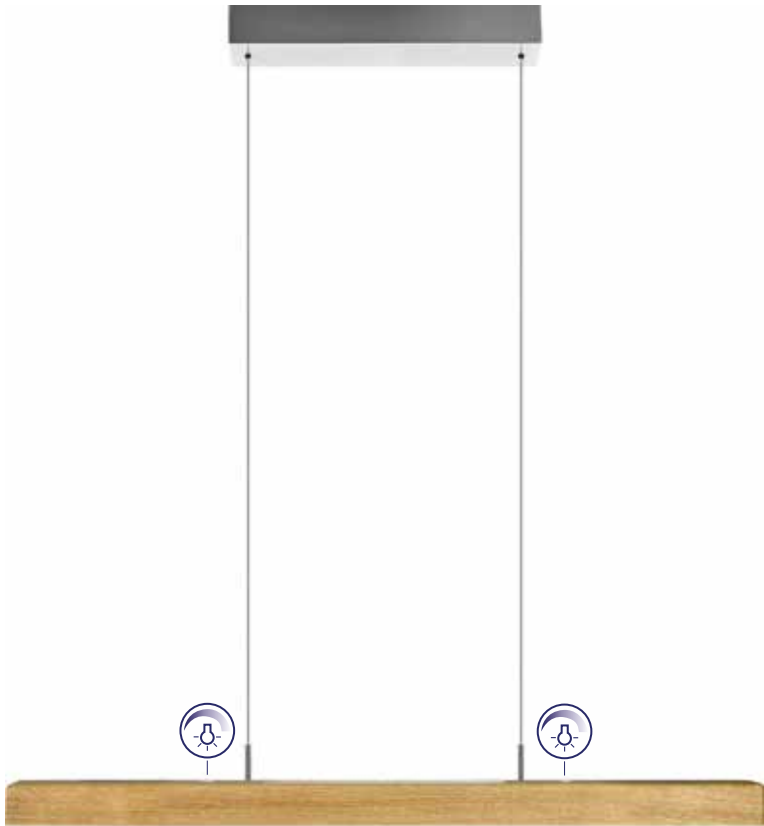

Vascular rays, branches, hairline cracks and colourings are signs for nature. These characteristics make each HerzBlut luminaire an unique object. They are no reason to complain. Only use HerzBlut wood care oil on this lamp. This can be obtained from your retail store.

HERZBLUT

www.herzblut.eu.com