



● steinel

DE

GB

FR

NL

IT

ES

PT

SE

DK

FI

NO

GR

TR

HU

CZ

SK

PL

RO

SI

HR

EE

LT

LV

RU

BG

CN



XLED PRO 240 S
XLED PRO 240

 professional line



DE..... 9 Textteil beachten!
GB..... 15 Follow written instructions!
FR..... 20 Suivre les instructions ci-dessous !
NL..... 26 Neem de instructies in acht!
IT..... 31 Osservare il testo!
ES..... 37 ¡Obsérvese la información textual!
PT..... 43 Siga as instruções escritas
SE..... 49 Följ den skriftliga
montageinstruktionen.

DK..... 54 Følg de skriftlige
instruktioner!
FI..... 59 Huomioi tekstiosa!
NO..... 64 Se tekstdelen!
GR..... 69 Τηρείτε γραπτές οδηγίες!
TR..... 75 Yazılı talimatlara uyunuz!
HU..... 81 A szöveges utasításokat
tartsa meg!
CZ..... 87 Dodržujte písemné pokyny!
SK..... 92 Dodržiavajte písomné
informácie!

PL..... 97 Postępować zgodnie
z instrukcją!
RO..... 103 Respectați instrucțiunile
următoare!
SI..... 109 Upoštečajte besedilo!
HR..... 114 Pridržavajte se uputa!
EE..... 119 Järgige tekstiosa!
LT..... 124 Atsižvelgti į rašytines
instrukcijas!
LV..... 129 Pievērsiet uzmanību
teksta daļai!
RU..... 134 Соблюдать текстовую
инструкцию!
BG..... 140 Прочетете инструкциите!
CN..... 146 遵守文字说明要求!

3.1 XLED PRO 240 S

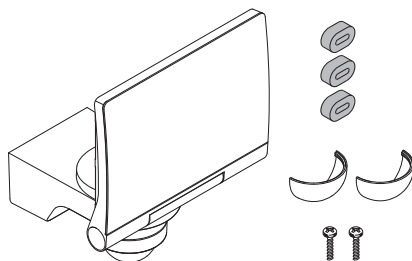

3.2 XLED PRO 240

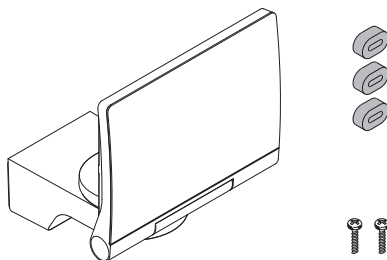

3.3 XLED PRO 240 S

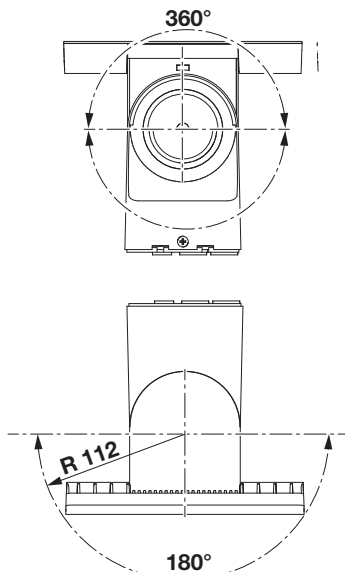

3.4

XLED PRO 240 S

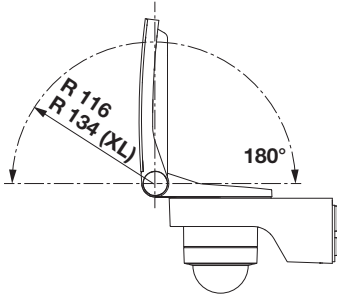

3.8

XLED PRO 240 S

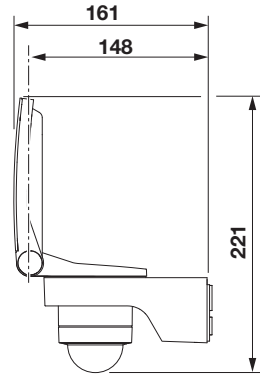

3.5

XLED PRO 240

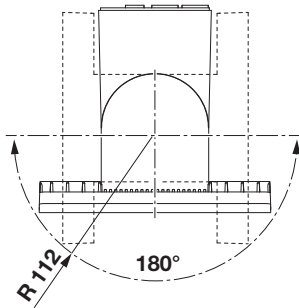

3.9

XLED PRO 240

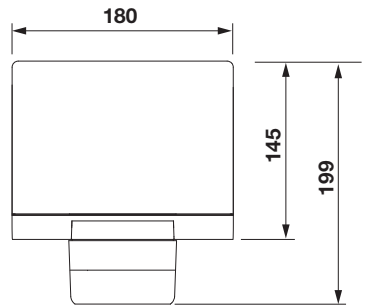

3.6

XLED PRO 240

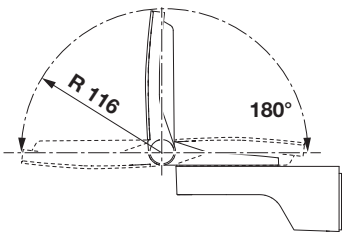

3.7

XLED PRO 240 S

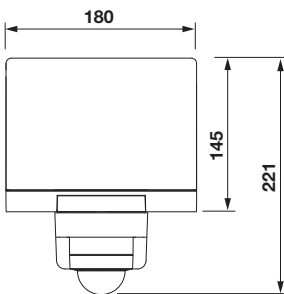

3.10

XLED PRO 240

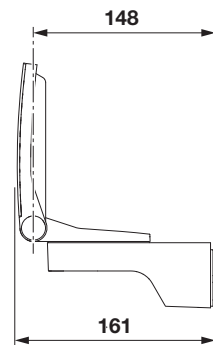

3.11 XLED PRO 240 S

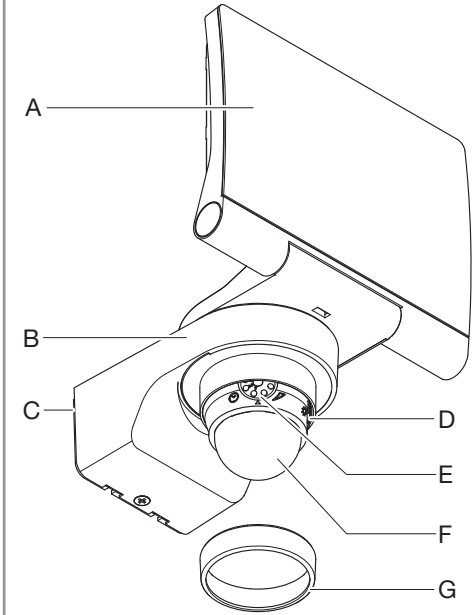

3.13

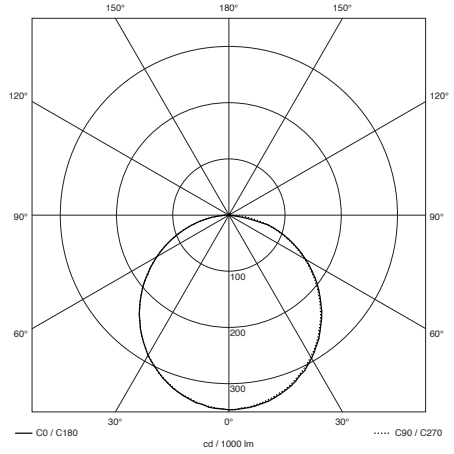

3.12 XLED PRO 240

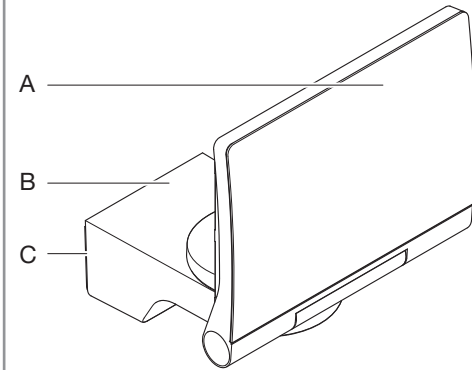

4.1

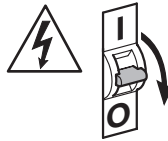

4.2 Master (Master/Slave)

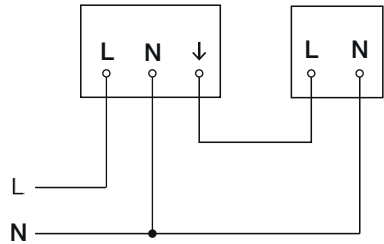

4.3 Master (Master/Master)

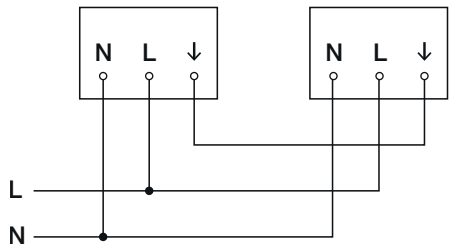

4.4

Slave

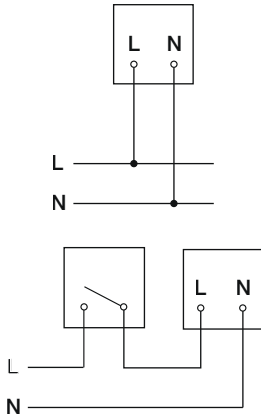

5.4

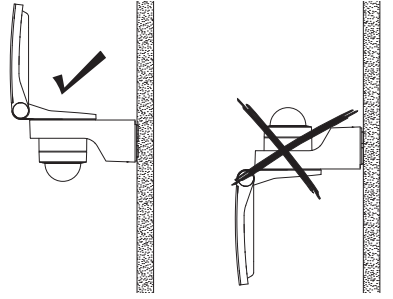

5.1

XLED PRO 240 S

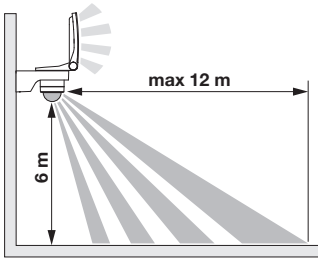

5.5

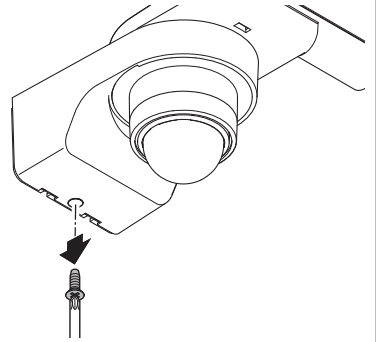

5.2

XLED PRO 240 S

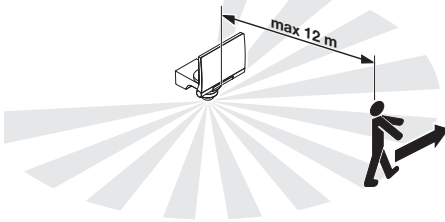

5.6

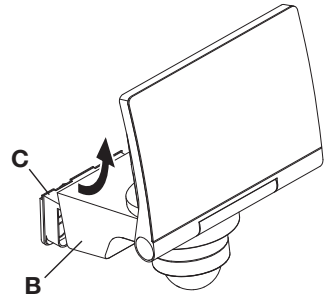

5.3

XLED PRO 240 S

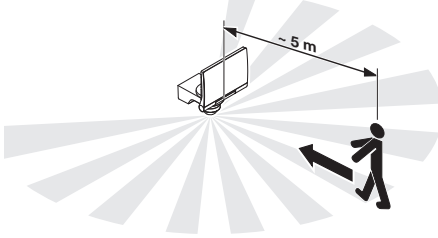

5.7

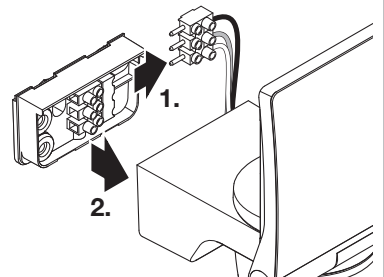

5.8

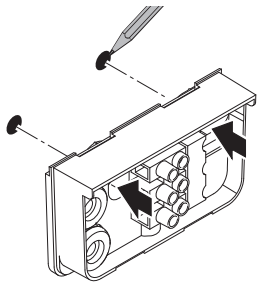

5.12

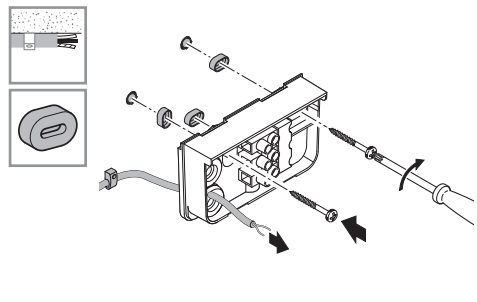

5.9

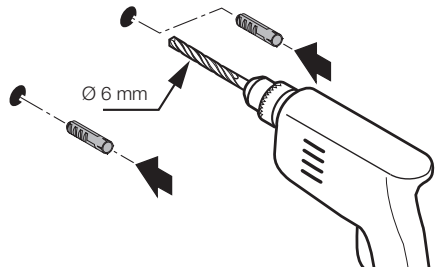

5.13 Master

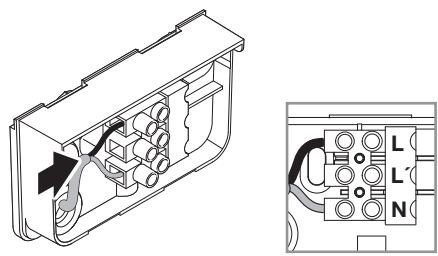

5.10

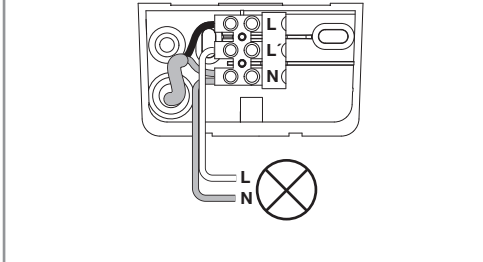
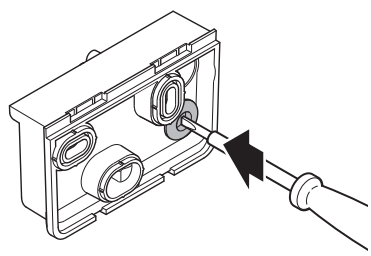

5.11

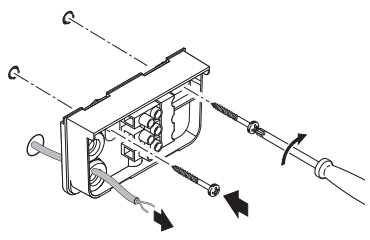

5.14 Slave

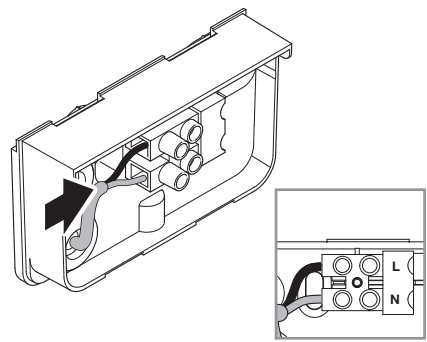

5.15

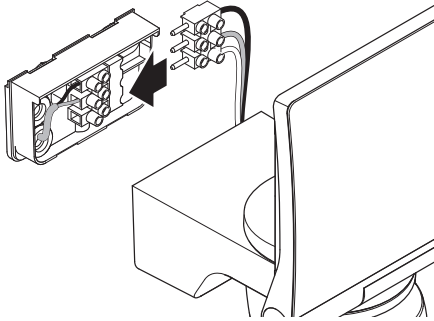

6.1

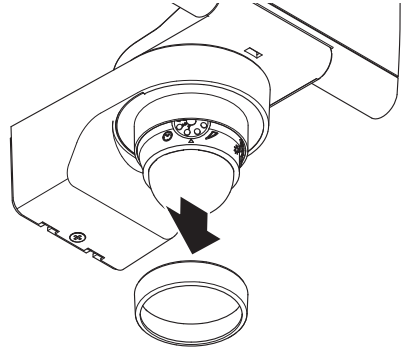

5.16

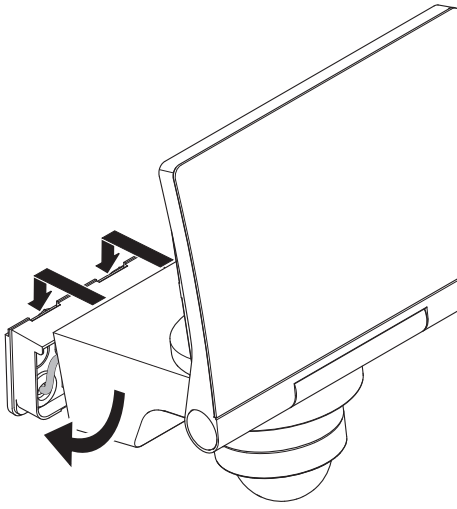

6.2

XLED PRO 240 S

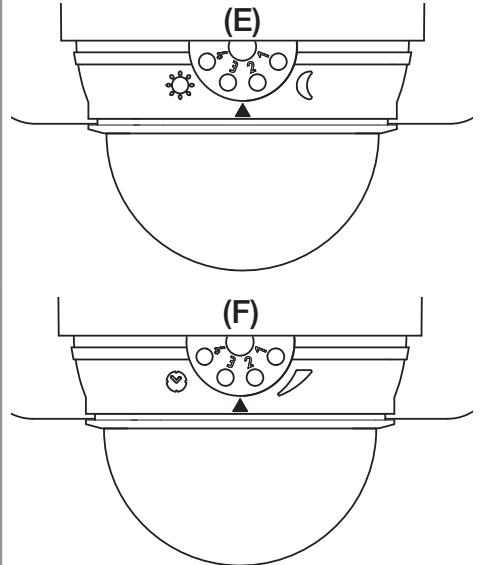

5.17

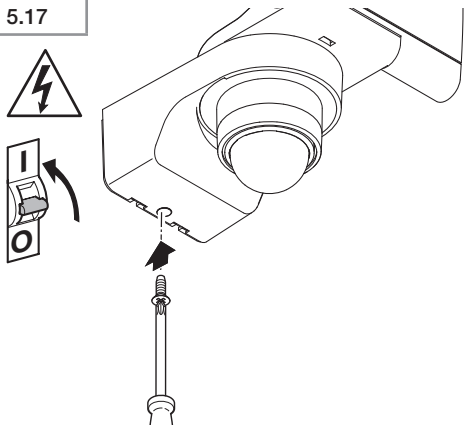

6.3

XLED PRO 240 S

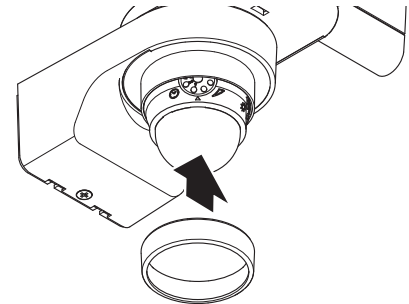

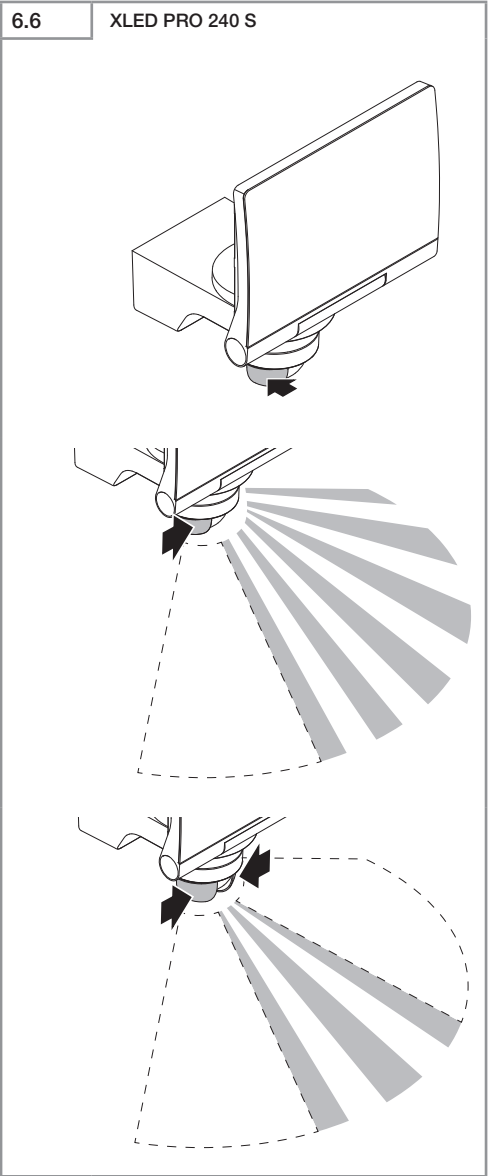
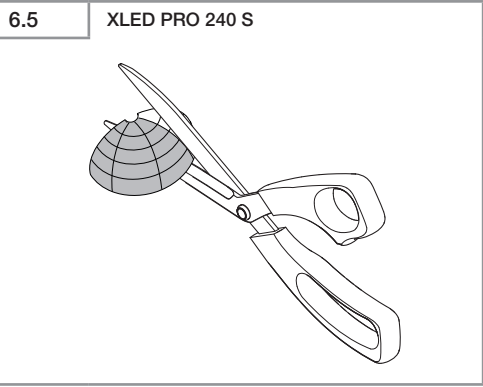
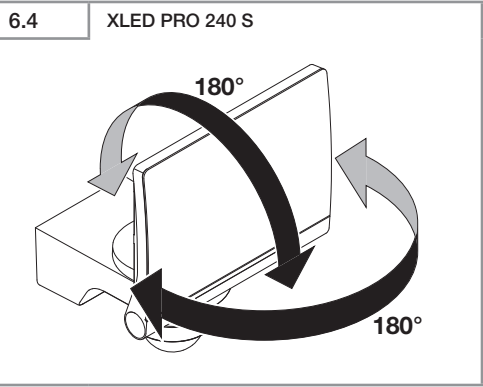

1. Zu diesem Dokument

Bitte sorgfältig lesen und aufbewahren!

- Urheberrechtlich geschützt. Nachdruck, auch auszugsweise, nur mit unserer Genehmigung.
- Änderungen, die dem technischen Fortschritt dienen, vorbehalten.
- Alle Produktmaße in mm.

Symbolerklärung



Warnung vor Gefahren!



Verweis auf Textstellen im Dokument.

Hinweis:

Bilder ohne Überschrift gelten für alle Varianten.

2. Allgemeine Sicherheitshinweise



Vor allen Arbeiten am Gerät die Spannungszufuhr unterbrechen!

- Bei der Installation des LED-Strahlers handelt es sich um eine Arbeit an der Netzspannung; sie muss daher fachgerecht nach den länderspezifischen Installationsvorschriften und Anschlussbedingungen durchgeführt werden (**DE**-VDE 0100, **AT**-ÖVE/ÖNORM E 8001-1, **CH**-SEV 1000).
- Der LED-Strahler ist so zu positionieren, dass längeres in die Lichtquelle starren in einem geringeren Abstand als 0,3 m nicht zu erwarten ist.
- Das Strahlergehäuse erwärmt sich während des Betriebs. Die Ausrichtung des LED-Panels nur durchführen, wenn dieses abgekühlt ist.
- Montieren Sie den LED-Strahler nicht auf (gewöhnlich) leicht entflammaren Oberflächen.

3. XLED PRO 240 S / XLED PRO 240

Bestimmungsgemäßer Gebrauch

- LED-Strahler zur Wandmontage im Außenbereich geeignet.
- Frei schwenkbares LED-Panel.
- Als Einzelstrahler oder vernetzt verwendbar.

Nicht bestimmungsgemäßer Gebrauch

- Der LED-Strahler ist nicht dimmbar.



Nicht dimmbar

XLED PRO 240

- Drahtgebundene Vernetzung.
- Bedienung per Einstellregler.

XLED PRO 240 S

- Der Sensor-LED-Strahler beinhaltet einen Infrarot-Bewegungsmelder.

Bewegung schaltet Licht, Alarm und vieles mehr. Mit dem frei schwenkbaren Panel lässt sich der LED-Strahler im privaten Bereich zur Haus- und Grundstücksbeleuchtung oder im gewerblichen Bereich z. B. zur Beleuchtung des Firmengeländes perfekt einsetzen. Die höchst effiziente LED-Technologie sorgt in Verbindung mit der opalen Scheibe für flächiges Licht.

Ausführungen

- XLED PRO 240 S
- XLED PRO 240

Lieferumfang XLED PRO 240 S (**Abb. 3.1**)

Lieferumfang XLED PRO 240 (**Abb. 3.2**)

Ein Eckwandhalter ist als Zubehör erhältlich:

Graphit:	4007841053086
Weiß:	4007841055615
Schwarz:	4007841055875

Schwenkbereich XLED PRO 240 S

(**Abb. 3.3/3.4/6.4**)

Schwenkbereich XLED PRO 240

(**Abb. 3.5/3.6/6.4**)

Produktmaße XLED PRO 240 S (**Abb. 3.7/3.8**)

Produktmaße XLED PRO 240 (**Abb. 3.9/3.10**)

Geräteübersicht XLED PRO 240 S (**Abb. 3.11**)

- A LED-Panel
- B Gehäuse
- C Wandhalter
- D Dämmerungseinstellung
- E Zeiteinstellung
- F Sensoreinheit
- G Ringblende

Geräteübersicht XLED PRO 240 (Abb. 3.12)

- A LED-Panel
- B Gehäuse
- C Wandhalter

Lichtstärkeverteilung (Abb. 3.13)

4. Elektrische Installation

- Stromversorgung abschalten. (Abb. 4.1)

Anschluss Netzzuleitung

Die Netzzuleitung besteht aus einem 2 bzw. 3-adrigen Kabel:

- L** = Phase (meistens schwarz, braun oder grau)
- L' oder ↓** = Phase (meistens schwarz, braun oder grau) nur im Master/Master oder Master/Slave - Betrieb. Die Netzzuleitung wird als Anschlussleitung für den Schaltausgang verwendet.
- N** = Neutralleiter (meistens blau)
- PE** = Schutzleiter (grün/gelb)

Hinweis:

Der Schutzleiter muss bei diesem Produkt nicht angeschlossen werden.

Anschlussdiagramm Master/Slave (Abb. 4.2)

Anschlussdiagramm Master/Master (Abb. 4.3)

Anschlussdiagramme Slave (Abb. 4.4)

Wichtig:

Ein Vertauschen der Anschlüsse führt im LED-Strahler oder Ihrem Sicherungskasten später zum Kurzschluss. In diesem Fall müssen nochmals die einzelnen Kabel identifiziert und neu verbunden werden.

Die Lichtquelle dieses LED-Strahlers ist nicht ersetzbar; falls die Lichtquelle ersetzt werden muss (z. B. am Ende Ihrer Lebensdauer), ist der komplette LED-Strahler zu ersetzen.

5. Montage

- Alle Bauteile auf Beschädigungen prüfen.
- Bei Schäden den LED-Strahler nicht in Betrieb nehmen.
- Geeigneten Montageort auswählen unter Berücksichtigung der Reichweite und Bewegungserfassung. (Abb. 5.1/5.2/5.3)
- Ausrichtung des LED-Strahlers. (Abb. 5.4)

Die sicherste Bewegungserfassung wird erreicht, wenn der LED-Strahler seitlich zur Gehrichtung montiert wird und keine Hindernisse (z. B. Bäume, Mauern etc.) die Sicht des Sensors behindern. (Abb. 5.2/5.3)

Montageschritte

- Stromversorgung abschalten. (Abb. 4.1)
- Sicherungsschrauben lösen. (Abb. 5.5)
- Gehäuse (B) vom Wandhalter (C) lösen. (Abb. 5.6)
- Steckklemme vom Wandhalter trennen. (Abb. 5.7)
- Bohrlöcher anzeichnen.
 - Wandmontage mit Wandhalterung (Abb. 5.8)
- Löcher bohren und Dübel einsetzen. (Abb. 5.9)
- Dichtstopfen einsetzen. (Abb. 5.10)
 - Zuleitung Unterputz (Abb. 5.11)
 - Zuleitung Aufputz mit Abstandhaltern (Abb. 5.12)
- Anschlusskabel anschließen.
 - XLED PRO 240 (Abb. 5.13)
 - An N und L'/↓ kann zusätzlich eine externe Last angeschlossen werden.
 - XLED PRO 240 Slave (Abb. 5.14)
- Steckklemme verbinden. (Abb. 5.15)
- Gehäuse auf Wandhalter aufstecken. (Abb. 5.16)
- Sicherungsschraube einschrauben. (Abb. 5.17)
- Stromversorgung einschalten. (Abb. 5.17)
- Einstellungen vornehmen. → „6. Funktion“

6. Funktion

XLED PRO 240 S

Werkseinstellungen



Zeiteinstellung (E): 8 Sekunden

Dämmerungseinstellung (F): 2.000 Lux, (Tagbetrieb)

- Ringblende von der Sensoreinheit entfernen. (Abb. 6.1)

Dämmerungseinstellung (Abb. 6.2/E)

Die gewünschte Ansprechschwelle des LED-Strahlers kann stufenlos von ca. 2 bis 2.000 Lux eingestellt werden.

- Einstellregler auf  gestellt = Tageslichtbetrieb (helligkeitsunabhängig)
- Einstellregler auf  gestellt = Dämmerungsbetrieb (ca. 2 Lux)

Zeiteinstellung (Abb. 6.2/F)

Die gewünschte Leuchtdauer des LED-Strahlers kann stufenlos von ca. 8 Sekunden bis max. 15 Minuten eingestellt werden. Durch jede erfasste Bewegung vor Ablauf dieser Zeit wird die Zeituhr erneut gestartet.

- Einstellregler + = ca. 15 Minuten
- Einstellregler - = ca. 8 Sekunden

Bei der Einstellung des Erfassungsbereiches und für den Funktionstest bei Tageslicht muss der Einstellregler auf  stehen.

Hinweis:

Bei Einstellung des Erfassungsbereiches wird empfohlen die kürzeste Zeit zu wählen.

Hinweis:

Nach jedem Abschaltvorgang des LED-Strahlers ist eine erneute Bewegungserfassung für ca. 1 Sekunde unterbrochen. Erst nach Ablauf dieser Zeit kann der LED-Strahler bei Bewegung wieder Licht schalten.

- Ringblende auf die Sensoreinheit aufsetzen. (Abb. 6.3)

Sonstiges:

Schwenkbereich Strahlerkopf (Abb. 6.4)

Abdeckschalen (Abb. 6.5)

Die Abdeckfolie dient dazu, beliebig viele Linsensegmente abzudecken und somit die Reichweite individuell einzuschränken. Fehlschaltungen werden ausgeschlossen oder Gefahrenstellen gezielt überwacht (Abb. 6.6).

Funktionen einstellen

- Einstellen über Einstellregler

Hinweis:

Es gelten die Einstellungen, die am zuletzt verwendeten Bedienelement vorgenommen wurden.

7. Betrieb/Pflege

Für spezielle Einbruchalarmanlagen ist der LED-Strahler nicht geeignet, da die hierfür vorgeschriebene Sabotagesicherheit fehlt. Witterungseinflüsse können die Funktion des LED-Strahlers beeinflussen. Bei starken Windböen, Schnee, Regen, Hagel kann es zu einer Fehlschaltung kommen, da die plötzlichen Temperaturschwankungen nicht von Wärmequellen unterschieden werden können.

Die Erfassungslinse kann bei Verschmutzung mit einem feuchten Tuch (ohne Reinigungsmittel) gesäubert werden.

Wichtig: Das Betriebsgerät ist nicht austauschbar.

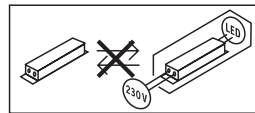

8. Entsorgung

Elektrogeräte, Zubehör und Verpackungen sollen einer umweltgerechten Wiederverwertung zugeführt werden.



Werfen Sie Elektrogeräte nicht in den Hausmüll!

Nur für EU-Länder:

Gemäß der geltenden Europäischen Richtlinie über Elektro- und Elektronik-Altgeräte und ihrer Umsetzung in nationales Recht müssen nicht mehr gebrauchsfähige Elektrogeräte getrennt gesammelt und einer umweltgerechten Wiederverwertung zugeführt werden.

9. Herstellergarantie

Herstellergarantie der STEINEL Vertrieb GmbH,
Dieselstraße 80-84, 33442 Herzebrock-Clarholz

Alle STEINEL-Produkte erfüllen höchste Qualitätsansprüche. Aus diesem Grund leisten wir als Hersteller Ihnen als Kunde gerne eine unentgeltliche Garantie gemäß den nachstehenden Bedingungen:

Wir leisten Garantie durch kostenlose Behebung der Mängel (nach unserer Wahl: Reparatur oder Austausch mangelhafter Teile ggf. Austausch durch ein Nachfolgemodell oder Erstellung einer Gutschrift), die nachweislich innerhalb der Garantiezeit auf einem Material- oder Herstellungsfehler beruhen.

Die Garantiezeit für

- Sensorik / Außenleuchten / Innenleuchten beträgt: 5 Jahre und beginnt mit dem Kaufdatum des Produktes.

Ausdrücklich ausgenommen von dieser Garantie sind alle auswechselbaren Leuchtmittel. Darüber hinaus ist die Garantie ausgeschlossen:

- bei einem gebrauchsbedingten oder sonstigen natürlichen Verschleiß von Produktteilen oder Mängeln am STEINEL-Produkt, die auf gebrauchsbedingtem oder sonstigem natürlichem Verschleiß zurückzuführen sind,
- bei nicht bestimmungs- oder unsachgemäßem Gebrauch des Produkts oder Missachtung der Bedienungsanweisung,
- wenn An- und Umbauten bzw. sonstige Modifikationen an dem Produkt eigenmächtig vorgenommen wurden oder Mängel auf die Verwendung von Zubehör-, Ergänzungs- oder Ersatzteilen zurückzuführen sind, die keine STEINEL-Originalteile sind,
- wenn Wartung und Pflege der Produkte nicht entsprechend der Bedienungsanleitung erfolgt sind,
- wenn Anbau und Installation nicht gemäß den Installationsvorschriften von STEINEL ausgeführt wurden,
- bei Transportschäden oder -verlusten.

Diese Herstellergarantie lässt Ihre gesetzlichen Rechte unberührt. Die hier beschriebenen Leistungen gelten zusätzlich zu den gesetzlichen Rechten und beschränken oder ersetzen diese nicht.

Die Garantie gilt für sämtliche STEINEL-Produkte, die in Deutschland gekauft und verwendet werden. Es gilt deutsches Recht unter Ausschluss des Übereinkommens der Vereinten Nationen über Verträge über den internationalen Warenkauf (CISG).

Geltendmachung

Wenn Sie Ihr Produkt reklamieren wollen, senden Sie es bitte vollständig und frachtfrei mit dem Original-Kaufbeleg, der die Angabe des Kaufdatums und der Produktbezeichnung enthalten muss, an Ihren Händler oder direkt an uns, die

STEINEL Vertrieb GmbH
– Reklamationsabteilung –,
Dieselstraße 80-84,
33442 Herzebrock-Clarholz.

Wir empfehlen Ihnen daher, Ihren Kaufbeleg bis zum Ablauf der Garantiezeit sorgfältig aufzubewahren. Für Transportkosten und -risiken im Rahmen der Rücksendung übernehmen wir keine Haftung.

5 JAHRE
HERSTELLER
GARANTIE

10. Technische Daten

	XLED PRO 240 S neutralweiß	XLED PRO 240 S warmweiß	XLED PRO 240
Abmessungen (H × B × T)	221 × 180 × 161 mm	221 × 180 × 161 mm	199 × 180 × 161 mm
Netzspannung	220-240 ~V / 50/60 Hz		
Leistungsaufnahme (P _{cr})	19,30 W	19,30 W	19,30 W
Effizienz	125 lm/W	110 lm/W	110 lm/W
Lichtstrom/Helligkeit	2407 lm	2124 lm	2124 lm
Standby (Sensor) (P _{sb})	0,50 W	0,50 W	–
Gewicht	0,620 kg	0,620 kg	0,480 kg
Farbtemperatur	4.000 k (neutralweiß)	3.000 k (warmweiß)	3.000 k (warmweiß)
Projizierte Fläche	Frontansicht: 316,2 cm ² Seitenansicht: 115 cm ²		Frontansicht: 274,1 cm ² Seitenansicht: 86,3 cm ²
Netzstrom	103 mA		
Leistungsfaktor	0,74		
Farbwiedergabeindex	R _a ≥ 82		
Mittlere Bemessungs- lebensdauer	L70B50 bei 25°C: >60.000 Std.		
Farbkonsistenz SDCM	Anfangswert: 3		
Zusätzliche Schaltleistung	Glüh-/Halogenlampenlast	1.000 W	
	Leuchtstofflampen EVG	30 W	
	Leuchtstofflampen unkompensiert	500 VA	
	Leuchtstofflampen reihenkompensiert	900 VA	
	Leuchtstofflampen parallelkompensiert	500 VA	
	Niedervolt-Halogenlampen	1.000 VA	
	LED < 2 W	16 W	
	2 W < LED < 8 W	64 W	
	LED > 8 W	64 W	
	Kapazitive Belastung	88 µF	
Lichtstärkeverteilung			
Sensorik	Passiv Infrarot		–
Reichweite	max. 12 m		–

	XLED PRO 240 S neutralweiß	XLED PRO 240 S warmweiß	XLED PRO 240
Erfassungswinkel	240°		–
Zeiteinstellung	10 s - 15 min		–
Dämmerungseinstellung	2-2.000 Lux		–
IP/Schutzklasse	IP44 / II		

11. Betriebsstörungen

Störung	Ursache	Abhilfe
LED-Strahler ohne Spannung	<ul style="list-style-type: none"> ■ Sicherung defekt, nicht eingeschaltet, Leitung unterbrochen ■ Kurzschluss 	<ul style="list-style-type: none"> ■ neue Sicherung, Netzschalter einschalten; Leitung mit Spannungsprüfer überprüfen ■ Anschlüsse überprüfen
Sensor-LED-Strahler schaltet nicht ein	<ul style="list-style-type: none"> ■ bei Tagesbetrieb, Dämmerungseinstellung steht auf Nachtbetrieb ■ Netzschalter AUS ■ Sicherung defekt ■ Erfassungsbereich nicht gezielt eingestellt 	<ul style="list-style-type: none"> ■ neu einstellen ■ Einschalten ■ neue Sicherung, evtl. Anschluss überprüfen ■ neu justieren
Sensor-LED-Strahler schaltet nicht aus	<ul style="list-style-type: none"> ■ dauernde Bewegung im Erfassungsbereich 	<ul style="list-style-type: none"> ■ Bereich kontrollieren und evtl. neu justieren bzw. abdecken
Sensor-LED-Strahler schaltet immer EIN/AUS	<ul style="list-style-type: none"> ■ Tiere bewegen sich im Erfassungsbereich 	<ul style="list-style-type: none"> ■ Sensor höher schwenken bzw. gezielt abdecken; Bereich umstellen, bzw. abdecken
Sensor-LED-Strahler schaltet unerwünscht ein	<ul style="list-style-type: none"> ■ Wind bewegt Bäume und Sträucher im Erfassungsbereich ■ Erfassung von Autos auf der Straße ■ plötzliche Temperaturveränderung durch Witterung (Wind, Regen, Schnee) oder Abluft aus Ventilatoren, offenen Fenstern ■ Sensor-LED-Strahler schwankt (bewegt sich) durch z.B. Windböen oder starken Niederschlag 	<ul style="list-style-type: none"> ■ Bereich umstellen ■ Bereich umstellen ■ Bereich verändern, Montageort verlegen ■ Sensor-LED-Strahler auf einen festen Untergrund montieren

1. About this document

Please read carefully and keep in a safe place.

- Under copyright. Reproduction either in whole or in part only with our consent.
- Subject to change in the interest of technical progress.
- All product dimensions in mm.

Symbols



Hazard warning!



Reference to other information in the document.

Note:

Diagrams without captions apply to all versions.

2. General safety precautions



Disconnect the power supply before attempting any work on the unit.

- Installing the LED floodlight involves work on the mains voltage supply; installation must therefore be carried out professionally in accordance with the applicable national wiring regulations and electrical operating conditions (**DE**-VDE 0100, **AT**-ÖVE/ÖNORM E 8001-1, **CH**-SEV 1000).
- The LED floodlight must be positioned so that it is not expected that anybody can stare into the light for any prolonged period from a distance of less than 0.3 m.
- The floodlight enclosure heats up when the light is on. Only adjust the angle of the LED panel once it has cooled down.
- Do not install the LED floodlight on (normally) flammable surfaces.

3. XLED PRO 240 S / XLED PRO 240

Proper use

- LED floodlight suitable for wall mounting outdoors.
- Fully swivelling LED panel.
- Can be used on its own or interconnected with other floodlights.

Non-intended use

- The LED floodlight cannot be dimmed.



Not dimmable

XLED PRO 240

- Wired interconnection.
- Operation via control dial.

XLED PRO 240 S

- The sensor-switched LED floodlight contains an infrared motion detector.

Movement triggers lights, alarms and many other devices. With the fully swivelling panel, the LED floodlight can be used at home to provide perfect illumination for lighting up property, or commercially for lighting up business premises. In conjunction with the opal cover, this extremely efficient technology provides wide-area lighting.

Models

- XLED PRO 240 S
- XLED PRO 240

XLED PRO 240 S package contents (**Fig. 3.1**)

XLED PRO 240 package contents (**Fig. 3.2**)

A corner wall mount is available as an accessory:

Graphite: 4007841053086

White: 4007841055615

Black: 4007841055875

XLED PRO 240 S adjustment range

(**Fig. 3.3/3.4/6.4**)

Adjustment range for XLED PRO 240

(**Fig. 3.5/3.6/6.4**)

XLED PRO 240 S product dimensions (**Fig. 3.7/3.8**)

XLED PRO 240 product dimensions (**Fig. 3.9/3.10**)

XLED PRO 240 S product components (**Fig. 3.11**)

A LED panel

B Enclosure

C Wall mount

D Twilight setting

E Time setting

F Sensor unit

G Ring cover

XLED PRO 240 product components (**Fig. 3.12**)

A LED panel

B Enclosure

C Wall mount

Luminous intensity distribution (**Fig. 3.13**)

4. Electrical installation

- Switch OFF power supply. (Fig. 4.1)

Connecting the mains power supply lead

The supply lead is a 2 or 3-core cable:

- L** = phase conductor (usually black, brown or grey)
- L' or ↓** = phase conductor (usually black, brown or grey), in master/master or master/slave mode only. Mains supply lead is used as connection lead for switching output.
- N** = neutral conductor (usually blue)
- PE** = protective-earth conductor (green/yellow)

Note:

The protective-earth conductor need not be connected for this product.

Wiring diagram, master/slave (Fig. 4.2)

Wiring diagram, master/master (Fig. 4.3)

Wiring diagrams, slave (Fig. 4.4)

Important:

Incorrectly wired connections will produce a short circuit later on in the LED floodlight or your fuse box. In this case, you must identify the individual conductors once again and reconnect them.

The light source of this LED floodlight cannot be replaced. If the light source needs to be replaced (e.g. at the end of its service life), the complete LED floodlight must be replaced.

5. Installation

- Check all components for damage.
- Do not use the product if the LED floodlight is damaged.
- Select an appropriate mounting location, taking the reach and motion detection into consideration. (Fig. 5.1/5.2/5.3)
- Align the LED floodlight. (Fig. 5.4)

The most reliable way to detect movement is given by mounting the LED floodlight to point across the direction in which people walk and by making sure no obstacles (e.g. trees, walls etc.) interrupt the line of sensor vision. (Fig.5.2/5.3)

Mounting procedure

- Switch OFF power supply. (Fig. 4.1)
- Undo retaining screw. (Fig. 5.5)

- Detach enclosure (B) from wall mount (C). (Fig. 5.6)
- Detach plug-in terminal from wall mount. (Fig. 5.7)
- Mark drill holes.
 - Wall mounting with wall mount (Fig. 5.8)
- Drill holes and fit ground plugs. (Fig. 5.9)
- Fit sealing plug. (Fig. 5.10)
 - Power supply lead, concealed (Fig. 5.11)
 - Power supply lead, surface-mounted, with spacers (Fig. 5.12)
- Connect conductors.
 - XLED PRO 240 (Fig. 5.13)
An additional external load can be connected to N and L'/↓.
 - XLED PRO 240 Slave (Fig. 5.14)
- Connect plug-in terminal. (Fig. 5.15)
- Fit enclosure onto wall mount. (Fig. 5.16)
- Screw in locking screw. (Fig. 5.17)
- Switch ON power supply. (Fig. 5.17)
- Make settings. → "6. Function"

6. Function

XLED PRO 240 S

Factory settings



Time setting (E): 8 seconds

Twilight setting (F): 2000 lux, (daytime mode)

- Remove ring cover from sensor unit. (Fig. 6.1)

Twilight setting (Fig.6.2/E)

The LED floodlight's chosen response threshold can be infinitely varied from approx. 2 to 2000 lux.

- Control dial set to  = daylight operation (independent of ambient brightness)
- Control dial set to  = night-time operation (approx. 2 lux)

Time setting (Fig. 6.2/F)

The time you want the LED floodlight to stay on for (main light) is infinitely adjustable from approx. 8 seconds to a maximum of 15 minutes. Any movement detected before this time elapses will restart the timer.

- Control dial set to + = approx. 15 minutes
- Control dial set to – = approx. 8 seconds

The control dial must be turned to  when adjusting the detection zone and performing the functional test in daylight.

Note:

When setting the detection zone, we recommend selecting the shortest time.

Note:

After the LED floodlight switches OFF, it takes approx. 1 second before it is able to start detecting movement again. The LED floodlight will only switch ON in response to movement once this period has elapsed.

- Fit ring cover on sensor unit. (Fig. 6.3)

Other information:

Floodlight adjustment range (Fig. 6.4)

Shrouds (Fig. 6.5)

The film shroud can be used for masking out any number of lens segments to limit reach as required. Inadvertent triggering is ruled out or the sensor can be targeted to watch over danger spots (Fig. 6.6).

Setting functions

- Setting via control dial

Note:

The settings last selected on the control will be used.

7. Operation/maintenance

The LED floodlight is not suitable for burglar alarm systems as it is not tamperproof in the manner prescribed for such systems. Weather conditions may affect the way the LED floodlight works. Strong gusts of wind, snow, rain and hail may cause the light to come ON when it is not wanted because the sensor is unable to distinguish between sudden changes in temperature and sources of heat.

The detector lens may be cleaned with a damp cloth if it gets dirty (do not use cleaning agents).

Important note: the control gear cannot be replaced.

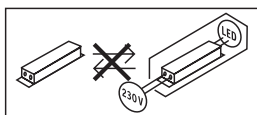

8. Disposal

Electrical and electronic equipment, accessories and packaging must be recycled in an environmentally compatible manner.



Do not dispose of electrical and electronic equipment as domestic waste.

EU countries only: Under the current European Directive on Waste Electrical and Electronic Equipment and its implementation in national law, electrical and electronic equipment no longer suitable for use must be collected separately and recycled in an environmentally compatible manner.

9. Manufacturer's Warranty

As purchaser, you are entitled to your statutory rights against the vendor. If these rights exist in your country, they are neither curtailed nor restricted by our Warranty Declaration. We guarantee that your STEINEL Professional sensor product will remain in perfect condition and proper working order for a period of 5 years. We guarantee that this product is free from material-, manufacturing- and design flaws. In addition, we guarantee that all electronic components and cables function in the proper manner and that all materials used and their surfaces are without defects.

Making Claims

If you wish to make a claim, please send your product complete and carriage paid with the original receipt of purchase, which must show the date of purchase and product designation, either to your retailer or contact us at **STEINEL (UK) Limited, 25 Manasty Road, Axis Park, Orton Southgate, Peterborough, PE2 6UP**, for a returns number. For this reason, we recommend that you keep your receipt of purchase in a safe place until the warranty period expires. STEINEL shall assume no liability for the costs or risks involved in returning a product.

For information on making claims under the terms of the warranty, please go to www.steinel-professional.de/garantie

If you have a warranty claim or would like to ask any question regarding your product, you are welcome to call us at any time on our Service Hotline **01733 366700**.

5 YEAR
MANUFACTURER'S
WARRANTY

10. Technical specifications

	XLED PRO 240 S neutral white	XLED PRO 240 S warm white	XLED PRO 240
Dimensions (H × W × D)	221 × 180 × 161 mm	221 × 180 × 161 mm	199 × 180 × 161 mm
Supply voltage	220-240 ~V / 50/60 Hz		
Power consumption (P _{on})	19.30 W	19.30 W	19.30 W
Efficiency	125 lm/W	110 lm/W	110 lm/W
Luminous flux / brightness	2407 lm	2124 lm	2124 lm
Standby (sensor) (P _{sb})	0.50 W	0.50 W	–
Weight	0.620 kg	0.620 kg	0.480 kg
Colour temperature	4,000 k (neutral white)	3,000 k (warm white)	3,000 k (warm white)
Area illuminated	Front view: 316.2 cm ² Side view: 115 cm ²		Front view: 274.1 cm ² Side view: 86.3 cm ²
Mains current	103 mA		
Power factor	0.74		
Colour rendering index	R _a ≥ 82		
Average rated life expectancy	L70B50 at 25°C: >60,000 hours		
Colour consistency SDCM	Starting value: 3		
Additional switching capacity	Incandescent / halogen lamp load	1,000 W	
	Fluorescent lamps, electronic ballast	30 W	
	Fluorescent lamps, uncorrected	500 VA	
	Fluorescent lamps, series-corrected	900 VA	
	Fluorescent lamps, parallel-corrected	500 VA	
	Low-voltage halogen lamps	1,000 VA	
	LED < 2 W	16 W	
	2 W < LED < 8 W	64 W	
	LED > 8 W	64 W	
	Capacitive load	88 μF	
Luminous intensity distribution			
Sensor systems	Passive infrared		–
Reach	max. 12 m		–
Angle of coverage	240°		–
Time setting	10 s - 15 min		–
Twilight setting	2-2,000 lux		–
IP / protection class	IP44 / II		

11. Troubleshooting

Malfunction	Cause	Remedy
LED floodlight without power	<ul style="list-style-type: none"> ■ Fuse has blown, not switched ON, break in wiring ■ Short circuit 	<ul style="list-style-type: none"> ■ New fuse, turn on power switch, check wiring with voltage tester ■ Check connections
Sensor-switched LED floodlight will not switch ON	<ul style="list-style-type: none"> ■ Twilight setting in night-time mode during daytime operation ■ Mains switch OFF ■ Fuse blown ■ Detection zone not correctly adjusted 	<ul style="list-style-type: none"> ■ Reset ■ Switch ON ■ Replace fuse, check connection if necessary ■ Readjust
Sensor-switched LED floodlight will not switch OFF	<ul style="list-style-type: none"> ■ Continued movement within the detection zone 	<ul style="list-style-type: none"> ■ Check zone and readjust if necessary or apply shroud
Sensor-switched LED floodlight keeps switching ON and OFF	<ul style="list-style-type: none"> ■ Animals moving in detection zone 	<ul style="list-style-type: none"> ■ Tilt sensor higher or fit shrouds to target sensor; adjust detection zone or fit shrouds
Sensor-switched LED floodlight switches ON when it should not	<ul style="list-style-type: none"> ■ Wind is moving trees and bushes in the detection zone ■ Cars in the street are detected ■ Sudden temperature changes due to weather (wind, rain, snow) or air expelled from fans, open windows ■ Sensor-switched LED floodlight swaying (moving), resulting, for example, from gusts of wind or heavy precipitation 	<ul style="list-style-type: none"> ■ Change detection zone ■ Change detection zone ■ Adjust detection zone or install in a different place ■ Fit sensor-switched LED floodlight to a firm surface

1. À propos de ce document

Veillez le lire attentivement et le conserver en lieu sûr !

- Il est protégé par la loi sur les droits d'auteur. Une réimpression même partielle n'est autorisée qu'après notre accord préalable.
- Sous réserve de modifications techniques.
- Toutes les dimensions du produit sont indiquées en mm.

Explication des symboles



Attention danger !



Renvoi à des passages dans le document.

Remarque :

Les illustrations sans titre sont applicables à toutes les variantes.

2. Consignes de sécurité générales



Avant toute intervention sur l'appareil, couper l'alimentation électrique !

- L'installation de ce projecteur LED implique une intervention sur le réseau électrique et doit donc être effectuée correctement et conformément à la norme NF C-15100.
- Positionner le projecteur LED de manière à ce que l'on ne puisse pas s'attendre à ce que quelqu'un regarde fixement et longtemps la source de lumière à une distance de moins de 0,3 m.
- Le boîtier du projecteur chauffe pendant le fonctionnement. Laisser refroidir le panneau LED avant de l'orienter.
- Ne pas installer le projecteur LED sur des surfaces facilement inflammables.

3. XLED PRO 240 S / XLED PRO 240

Utilisation conforme aux prescriptions

- Projecteur LED idéal pour le montage mural à l'extérieur.
- Panneau LED complètement orientable.
- Disponible sous forme de projecteur isolé ou en réseau.

Utilisation non conforme aux prescriptions

- Il n'est pas possible de régler l'intensité lumineuse du projecteur LED.



Sans variateur

XLED PRO 240

- Mise en réseau filaire.
- Utilisation des boutons de réglage.

XLED PRO 240 S

- Le projecteur LED à détection contient un détecteur de mouvement infrarouge.

Le mouvement allume la lumière, déclenche une alarme, etc.. Avec son panneau à orientation libre, il est possible d'utiliser le projecteur LED dans une propriété privée pour éclairer une maison ou un jardin également dans le domaine professionnel, par ex. pour éclairer le site d'une entreprise. Combinée avec le diffuseur opalescent, la technologie LED extrêmement efficace garantit un éclairage des grands espaces extérieurs.

Modèles

- XLED PRO 240 S
- XLED PRO 240

Contenu de la livraison XLED PRO 240 S (**Fig. 3.1**)

Contenu de la livraison XLED PRO 240 (**Fig. 3.2**)

Un support mural d'angle est disponible en tant qu'accessoire :

graphite : 4007841053086

blanc : 4007841055615

noir : 4007841055875

Orientabilité XLED PRO 240 S (**Fig. 3.3/3.4/6.4**)

Orientabilité XLED PRO 240 (**Fig. 3.5/3.6/6.4**)

Dimensions du produit XLED PRO 240 S

(**Fig. 3.7/3.8**)

Dimensions du produit XLED PRO 240

(**Fig. 3.9/3.10**)

Vue d'ensemble de l'appareil XLED PRO 240 S (**Fig. 3.11**)

A Panneau LED

B Boîtier

C Support mural

D Réglage du seuil de déclenchement

E Temporisation

F Détecteur

G Anneau de protection

Vue d'ensemble de l'appareil XLED PRO 240

(Fig. 3.12)

- A Panneau LED
- B Boîtier
- C Support mural

Répartition de l'intensité lumineuse (Fig. 3.13)

4. Installation électrique

- Couper l'alimentation électrique. (Fig. 4.1)

Branchement du câble d'alimentation secteur

Le câble secteur est composé d'un câble à 2 ou 3 conducteurs :

- L = phase (généralement noir, marron ou gris)
- L' ou ↓ = phase (généralement noir, marron ou gris) uniquement en mode maître/maître ou maître/esclave. Le câble secteur est utilisé comme câble de raccordement pour la sortie de commutation.
- N = neutre (généralement bleu)
- PE = conducteur de terre (vert/jaune)

Remarque :

Pour ce produit, le conducteur de terre ne doit pas être connecté.

Schéma de raccordement maître/esclave (Fig. 4.2)

Schéma de raccordement maître/maître (Fig. 4.3)

Schéma de raccordement de l'esclave (Fig. 4.4)

Important :

Une inversion des branchements entraînera plus tard un court-circuit dans le projecteur LED ou dans le boîtier à fusibles. Dans ce cas, il faut de nouveau identifier les différents câbles et les raccorder en conséquence.

Il n'est pas possible de remplacer la source lumineuse de ce projecteur LED. S'il fallait la remplacer (par ex. si elle est brûlée), il faut remplacer le projecteur en entier.

5. Montage

- Contrôler l'absence de dommage sur toutes les pièces.
- Ne pas mettre le projecteur LED en service en cas de dommage.
- Choisir l'emplacement de montage approprié en tenant compte de la portée et de la détection des mouvements. (Fig. 5.1/5.2/5.3)
- Orientation du projecteur LED. (Fig. 5.4)

La détection des mouvements est la plus fiable quand le projecteur LED est monté perpendiculairement au sens de passage et qu'aucun obstacle (arbres, murs, etc.) n'obstrue son champ de visée. (Fig. 5.2/5.3)

Étapes de montage

- Couper l'alimentation électrique. (Fig. 4.1)
- Desserrer les vis de blocage. (Fig. 5.5)
- Enlever le boîtier (B) du support mural (C). (Fig. 5.6)
- Retirer la borne à fiche du support mural. (Fig. 5.7)
- Marquer l'emplacement des trous.
 - Montage mural avec fixation murale (Fig. 5.8)
- Percer les trous, puis mettre les chevilles. (Fig. 5.9)
- Mettre le bouchon. (Fig. 5.10)
 - Câble d'alimentation encastré (Fig. 5.11)
 - Câble d'alimentation en saillie avec pièces d'écartement (Fig. 5.12)
- Brancher les câbles de raccordement.
 - XLED PRO 240 (Fig. 5.13)
 - Il est possible de raccorder en plus une charge externe à N et L'/↓.
 - XLED PRO 240 esclave (Fig. 5.14)
- Raccorder le domino. (Fig. 5.15)
- Emboîter le boîtier sur le support mural. (Fig. 5.16)
- Serrer la vis de blocage. (Fig. 5.17)
- Mettre l'appareil sous tension. (Fig. 5.17)
- Procéder aux réglages. → « 6. Fonctions »

6. Fonctions

XLED PRO 240 S

Réglages effectués en usine



Temporisation (E) : 8 secondes

Réglage du seuil de déclenchement (F) : 2 000 lx, (mode diurne)

- Retirer l'anneau de protection du détecteur. (Fig. 6.1)

Réglage du seuil de déclenchement (Fig. 6.2/E)

Le seuil de déclenchement souhaité du projecteur LED peut être réglé progressivement d'env. 2 à 2 000 lx.

- Bouton de réglage positionné sur  = fonctionnement diurne (indépendamment de la luminosité)
- Bouton de réglage positionné sur  = fonctionnement nocturne (env. 2 lx)

Temporisation (Fig. 6.2/F)

La durée d'éclairage souhaitée du projecteur LED est réglable progressivement d'environ 8 secondes à 15 minutes au maximum. La minuterie redémarre à chaque détection de mouvement avant la fin de cette durée.

- Bouton de réglage sur + = env. 15 minutes
- Bouton de réglage sur – = env. 8 secondes

Lors du réglage de la zone de détection et du test de fonctionnement en plein jour, le bouton de réglage doit être sur .

Remarque :

Pendant le réglage de la zone de détection, il est recommandé de sélectionner la durée la plus courte.

Remarque :

Après chaque extinction du projecteur LED, une nouvelle détection de mouvement est interrompue pendant 1 seconde environ. Ce n'est qu'à l'issue de ce laps de temps que le projecteur LED peut à nouveau enclencher l'éclairage en cas de mouvement.

- Reposer l'anneau de protection sur le détecteur. (Fig. 6.3)

Divers :

Orientabilité de la tête du projecteur (Fig. 6.4)

Caches enfichables (Fig. 6.5)

Le cache sert à masquer le nombre voulu de segments de lentille et à limiter individuellement la portée. Cela permet d'exclure tout déclenchement intempestif ou de surveiller de manière ciblée les zones dangereuses (Fig. 6.6).

Réglage des fonctions

- Possibilités de réglages en utilisant les boutons

Remarque :

Les réglages qui ont été effectués sur l'élément de commande dernièrement utilisé s'appliquent.

7. Utilisation/Entretien

Le projecteur LED n'est toutefois pas prévu pour les alarmes spéciales anti-intrusion car il n'est pas protégé contre le vandalisme. Les conditions atmosphériques peuvent influencer les fonctions du projecteur LED. Les rafales de vent, la neige, la pluie, la grêle peuvent entraîner un déclenchement intempestif car le détecteur ne peut pas distin-

guer les brusques variations de température des sources de chaleur.

Si la lentille de détection se salit, la nettoyer avec un chiffon humide (ne pas utiliser de détergent).

Important : il n'est pas possible de remplacer l'appareil.

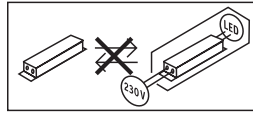

8. Élimination

Les appareils électriques, les accessoires et les emballages doivent être soumis à un recyclage respectueux de l'environnement.



Ne pas jeter les appareils électriques avec les ordures ménagères !

Uniquement pour les pays de l'UE :

Conformément à la directive européenne en vigueur relative aux appareils électriques et électroniques usagés et à son application dans le droit national, les appareils électriques qui ne fonctionnent plus doivent être collectés séparément des ordures ménagères et doivent faire l'objet d'un recyclage écologique.

9. Garantie du fabricant

En tant qu'acheteur, vous disposez des droits prescrits par la loi à l'encontre du vendeur. Notre déclaration de garantie ne raccourcit ni ne limite ces droits dans la mesure où ils existent dans votre pays. Nous vous accordons une garantie de 5 ans sur le parfait état et le bon fonctionnement de votre produit à détection STEINEL Professionnel. Nous garantissons que ce produit ne présente pas de défauts matériels, de fabrication ni de construction. Nous garantissons le bon état de fonctionnement de tous les composants électroniques et des câbles ainsi que l'absence de vices pour tous les matériaux utilisés et leurs surfaces.

Réclamation

Si vous avez une réclamation à faire au sujet de votre produit, veuillez contacter votre revendeur en lui fournissant la preuve d'achat originale qui doit

comporter la date de l'achat et la désignation du produit.

Veillez consulter notre site Internet www.steinel-professional.de/garantie pour de plus amples informations sur la manière de faire valoir un droit à une prestation de garantie.

Si vous avez besoin d'avoir recours au service de garantie ou si vous avez une question au sujet de votre produit, vous pouvez nous appeler à tout moment au n° d'assistance téléphonique pour la clientèle **03 20 30 34 00**.

5 A N S
DE GARANTIE
FABRICANT

10. Caractéristiques techniques

	XLED PRO 240 S blanc neutre	XLED PRO 240 S blanc chaud	XLED PRO 240
Dimensions (H × l × P)	221 × 180 × 161 mm	221 × 180 × 161 mm	199 × 180 × 161 mm
Tension du réseau	220-240 ~V / 50/60 Hz		
Puissance absorbée (P_{on})	19,30 W	19,30 W	19,30 W
Efficacité	125 lm/W	110 lm/W	110 lm/W
Flux lumineux/luminosité	2407 lm	2124 lm	2124 lm
Mode veille (détecteur) (P_{sb})	0,50 W	0,50 W	–
Poids	0,620 kg	0,620 kg	0,480 kg
Température de couleur	4 000 k (blanc neutre)	3 000 k (blanc chaud)	3 000 k (blanc chaud)
Surface au vent du produit	Face avant projecteur : 316,2 cm ² Face latérale projecteur : 115 cm ²		Face avant projecteur : 274,1 cm ² Face latérale projecteur : 86,3 cm ²
Courant absorbé	103 mA		
Facteur de puissance	0,74		
Indice de rendu des couleurs	IRC ≥ 82		
Durée de vie moyenne de calcul	L70B50 à 25 °C : >60 000 h		
Uniformité des couleurs SDCM	Valeur initiale : 3		
Puissance d'éclairage supplémentaire	Lampe à incandescence / halogène	1 000 W	
	Tubes fluorescents ballasts électroniques	30 W	
	Tubes fluorescents non compensés	500 VA	
	Tubes fluorescents compensés en série	900 VA	
	Tubes fluorescents compensés en parallèle	500 VA	
	Lampes halogènes basse tension	1 000 VA	
	LED < 2 W	16 W	
	2 W < LED < 8 W	64 W	
	LED > 8 W	64 W	
	Charge capacitive	88 µF	
Répartition de l'intensité lumineuse			
Technologie de détection	infrarouge passif		–
Portée	max. 12 m		–
Angle de détection	240°		–
Temporisation	de 10 s à 15 min		–
Réglage du seuil de déclenchement	de 2 à 2 000 lx		–
IP/Classe de protection	IP44 / II		

11. Dysfonctionnements

Problèmes	Causes	Solutions
Projecteur LED sans tension	<ul style="list-style-type: none"> ■ Fusible défectueux, appareil hors circuit, câble coupé ■ Court-circuit 	<ul style="list-style-type: none"> ■ Changer le fusible défectueux, mettre l'appareil en circuit, vérifier le câble à l'aide d'un testeur de tension ■ Vérifier les branchements
Projecteur LED à détection ne s'allume pas	<ul style="list-style-type: none"> ■ Pendant la journée, le réglage du seuil de déclenchement est en position nocturne ■ Interrupteur en position ARRÊT ■ Fusible défectueux ■ Réglage incorrect de la zone de détection 	<ul style="list-style-type: none"> ■ Régler à nouveau ■ Allumer ■ Changer le fusible, éventuellement vérifier le branchement ■ Régler à nouveau
Projecteur LED à détection ne s'éteint pas	<ul style="list-style-type: none"> ■ Mouvement continu dans la zone de détection 	<ul style="list-style-type: none"> ■ Contrôler la zone de détection, éventuellement la régler à nouveau ou la masquer
Le projecteur LED à détection s'allume et s'éteint continuellement	<ul style="list-style-type: none"> ■ Des animaux se déplacent dans la zone de détection 	<ul style="list-style-type: none"> ■ Orienter le détecteur plus vers le haut ou le masquer ; modifier la zone ou la masquer
Projecteur LED à détection s'allume involontairement	<ul style="list-style-type: none"> ■ Le vent agite des arbres et des arbustes dans la zone de détection ■ Détection de voitures passant sur la chaussée ■ Variations subites de la température dues aux intempéries (vent, pluie, neige) ou à des courants d'air provenant de ventilateurs ou de fenêtres ouvertes ■ Le projecteur LED à détection oscille (bouge) à cause par ex. de rafales de vent ou de fortes précipitations 	<ul style="list-style-type: none"> ■ Modifier la zone ■ Modifier la zone ■ Modifier la zone, monter l'appareil à un autre endroit ■ Installer le projecteur LED à détection sur un support solide

1. Over dit document

Zorgvuldig doorlezen en bewaren a.u.b.!

- Rechten uit het auteursrecht voorbehouden. Vermenigvuldiging, ook van delen van deze handleiding, is alleen met onze toestemming geoorloofd.
- Wijzigingen in het kader van de technische vooruitgang voorbehouden.
- Alle productafmetingen in mm.

Toelichting van de symbolen



Waarschuwing voor gevaar!



Verwijzing naar tekstpassages in het document.

Opmerking:

Foto's zonder opschrift gelden voor alle varianten.

2. Algemene veiligheidsvoorschriften



Voor alle werkzaamheden aan het apparaat dient de spanningstoevoer te worden onderbroken!

- Bij de installatie van de led-breedstraler werkt u met netspanning. De installatie moet daarom vakkundig volgens de geldende installatievoorschriften en aansluitingsvoorwaarden worden uitgevoerd (**DE-VDE 0100**, **AT-ÖVE/ÖNORM E 8001-1**, **CH-SEV 1000**).
- De led-breedstraler moet zo worden afgesteld, dat langdurig in de lichtbron kijken op een afstand van minder dan 0,3 m nagenoeg is uitgesloten.
- De behuizing van de breedstraler warmt op tijdens het gebruik. Verander de positie van het led-paneel alleen als dit helemaal is afgekoeld.
- Monteer de led-breedstraler niet op (normaal) licht ontvlambare oppervlakken.

3. XLED PRO 240 S / XLED PRO 240

Gebruik volgens de voorschriften

- Led-breedstraler geschikt voor wandmontage buiten.
- Vrij draaibaar led-paneel.
- Te gebruiken als losse breedstraler of gekoppeld tot groep.

Ondoelmatig gebruik

- De led-spot kan niet worden gedimd.



Niet dimbaar

XLED PRO 240

- Koppeling d.m.v. kabel.
- Bediening via instelknopje.

XLED PRO 240 S

- De led-sensorbreedstraler heeft een infrarood-bewegingsmelder.

Beweging schakelt licht, alarm en nog veel meer aan. Door het vrij draaibare paneel kan de led-breedstraler worden gebruikt voor de verlichting van huis en tuin van particulieren en kan bij commercieel gebruik bijv. het bedrijfsterrein perfect worden verlicht. De uiterst efficiënte led-technologie zorgt in combinatie met de opalen schijf voor licht op een groot oppervlak.

Uitvoeringen

- XLED PRO 240 S
- XLED PRO 240

Leveringsomvang XLED PRO 240 S (**afb. 3.1**)

Leveringsomvang XLED PRO 240 (**afb. 3.2**)

Een hoekwandhouder is als toebehoren verkrijgbaar:

Grafiet:	4007841053086
Wit:	4007841055615
Zwart:	4007841055875

Draaibereik XLED PRO 240 S (**afb. 3.3/3.4/6.4**)

Draaibereik XLED PRO 240 (**afb. 3.5/3.6/6.4**)

Productafmetingen XLED PRO 240 S (**afb. 3.7/3.8**)

Productafmetingen XLED PRO 240 (**afb. 3.9/3.10**)

Apparaatoverzicht XLED PRO 240 S (**afb. 3.11**)

A	Led-paneel
B	Behuizing
C	Wandhouder
D	Schemerinstelling
E	Tijdstelling
F	Sensorunit
G	Bevestigingsring

Apparaatoverzicht XLED PRO 240 (**afb. 3.12**)

A	Led-paneel
B	Behuizing
C	Wandhouder

Lichtsterkteverdeling (**afb. 3.13**)

4. Elektrische installatie

- Stroomtoevoer uitschakelen. (afb. 4.1)

Aansluiting stroomtoevoer

De stroomtoevoer bestaat uit een 2- of 3-polige kabel:

- L** = fase (meestal zwart, bruin of grijs)
- L' of ↓** = fase (meestal zwart, bruin of grijs) alleen in master/master of master/slave - modus. De kabel wordt als aansluitkabel voor de schakeluitgang gebruikt.
- N** = nuldraad (meestal blauw)
- PE** = aarde (groen/geel)

Opmerking:

De aardedraad hoeft bij dit product niet te worden aangesloten.

Aansluitingsdiagram master/slave (afb. 4.2)

Aansluitingsdiagram master/master (afb. 4.3)

Aansluitingsdiagrammen slave (afb. 4.4)

Belangrijk:

Verwisseling van de aansluitingen leidt in de led-breedstraler of in uw meterkast tot kortsluiting. In dit geval moeten de afzonderlijke kabels nogmaals geïdentificeerd en opnieuw verbonden worden.

De lichtbron van deze led-breedstraler kan niet worden vervangen. Mocht het noodzakelijk worden om die te vervangen (bijv. aan het einde van zijn levensduur), dan moet de complete led-breedstraler worden vervangen.

5. Montage

- Alle onderdelen controleren op beschadigingen.
- Neem de led-breedstraler bij beschadigingen niet in gebruik.
- Kies een passende montageplaats; houd hierbij rekening met de reikwijdte en de bewegingsregistratie. (afb. 5.1/5.2/5.3)
- Afstelling van de led-breedstraler. (afb. 5.4)

De beste bewegingsregistratie wordt bereikt als de led-breedstraler zijdelings in de looprichting gemoniteerd wordt en geen hindernissen (zoals bijv. bomen, muren etc.) het zicht belemmeren. (afb. 5.2/5.3)

Montagestappen

- Stroomtoevoer uitschakelen (afb. 4.1)
- Borgschroeven losdraaien (afb. 5.5)
- Behuizing (B) van de wandhouder (C) nemen (afb. 5.6)

- Steekklem van de wandhouder scheiden (afb. 5.7)
- Boorgaten aftekenen
 - Wandmontage met wandhouder (afb. 5.8)
- Gaten boren en pluggen inbrengen (afb. 5.9).
- Afdichtstopje plaatsen (afb. 5.10).
 - Kabels in de muur (afb. 5.11)
 - Kabels op de muur met afstandshouders (afb. 5.12)
- Aansluitkabel aansluiten
 - XLED PRO 240 (afb. 5.13)
 - Op N en L' / ↓ kan nog een externe verbruiker worden aangesloten.
 - XLED PRO 240 Slave (afb. 5.14).
- Steekklem verbinden (afb. 5.15).
- Behuizing op wandhouder steken (afb. 5.16).
- Borgschroef inschroeven (afb. 5.17).
- Stroomtoevoer inschakelen (afb. 5.17).
- Instellingen uitvoeren. → '6. Werking'

6. Werking

XLED PRO 240 S

Fabrieksinstellingen



Tijdinstelling (E): 8 seconden

Schemerinstelling (F): 2000 lux, (dagmodus)

- Bevestigingsring van de sensorunit verwijderen (afb. 6.1).

Schemerinstelling (afb. 6.2/E)

De gewenste drempelwaarde van de led-breedstraler kan traploos van ca. 2 tot 2000 lux worden ingesteld.

- Instelknopje op  = daglichtstand (onafhankelijk van de lichtsterkte)
- Instelknopje op  = schemerstand (ca. 2 lux)

Tijdinstelling (afb. 6.2/F)

De gewenste brandduur van de led-breedstraler kan traploos van ca. 8 seconden tot max. 15 minuten worden ingesteld. De tijd klok wordt door iedere geregistreerde beweging voor afloop van deze tijd opnieuw gestart.

– Instelknopje + = ca. 15 minuten

– Instelknopje – = ca. 8 seconden

Bij de instelling van het registratiebereik en bij de functietest bij daglicht moet het instelknopje op  staan.

Opmerking:

Wij adviseren om bij de instelling van het registratiebereik de kortste tijd te kiezen.

Opmerking:

Na iedere uitschakeling van de led-breedstraler is een hernieuwde bewegingsregistratie gedurende ca. 1 seconde niet mogelijk. Pas na afloop van deze tijd kan de led-breedstraler bij beweging weer licht inschakelen.

- Bevestigingsring op de sensorunit plaatsen (afb. 6.3).

Overige:

Draaibereik breedstralerkop (afb. 6.4)

Afdekklaatjes (afb. 6.5)

Met de afdekklaatjes kunnen zoveel lenssegmenten als gewenst worden afgedekt en kan dus de reikwijdte individueel worden verkleind. Foutieve schakelingen worden uitgesloten of risicoplakken worden doelgericht bewaakt (afb. 6.6).

Funcities instellen

– Instellen met instelknopjes

Opmerking:

De instellingen die als laatste werden ingesteld op het bedieningselement zijn van toepassing.

7. Gebruik/onderhoud

Voor speciale inbraakalarminstallaties is de led-breedstraler niet geschikt, omdat de voorgescreven sabotagebeveiliging hiervoor ontbreekt. Weersinvloeden kunnen de functie van de led-breedstraler beïnvloeden. Bij hevige windvlagen, sneeuw, regen of hagel kan een foutieve schakeling voorkomen, omdat de plotselinge temperatuurverschillen niet van warmtebronnen onderscheiden kunnen worden.

De registratielens kan bij vervuiling met een vochtige doek (zonder schoonmaakmiddel) worden gereinigd.

Belangrijk: de regelaar kan niet worden vervangen.

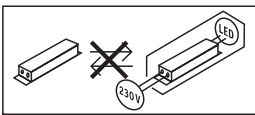

8. Verwijderen

Elektrische apparaten, toebehoren en verpakkingen dienen milieuvriendelijk gerecycled te worden.



Doe elektrische apparaten niet bij het huisvuil!

Alleen voor EU-landen:

Conform de geldende Europese richtlijn voor verbruikte elektrische en elektronische apparatuur en hun implementatie in nationaal recht, dienen niet langer bruikbare elektrische apparaten gescheiden ingezameld en milieuvriendelijk gerecycled te worden.

9. Fabrieksgarantie

Als koper heeft u t.o.v. de verkoper recht op de wettelijk voorgeschreven garantie. Voor zover dit recht op garantie in uw land bestaat, wordt die door onze garantieverklaring noch verkort, noch beperkt. Wij verlenen 5 jaar garantie op de onberispelijke staat en het correcte functioneren van uw sensorproduct uit het STEINEL Professionaal assortiment. Wij garanderen dat dit product geen materiaal-, productie- of constructiefouten heeft. Wij garanderen de goede werking van alle elektronische componenten en kabels, alsook dat alle toegepaste materialen en hun oppervlakken vrij van gebreken zijn.

Garantie claimen

Als u aanspraak wilt maken op garantie, dan kunt u het betreffende artikel, compleet samen met het originele aankoopbewijs en de klachtomschrijving, terugsturen naar uw leverancier of direct naar **Van Spijk Agenturen, De Scheper 402, 5688 HP Oirschot**. Wij adviseren u daarom uw aankoopbewijs zorgvuldig te bewaren tot de garantieperiode is verlopen. STEINEL kan niet aansprakelijk worden gesteld voor de transportkosten en het transportrisico van het terugsturen.

(Op onze website www.vanspijk.nl vindt u meer informatie over het claimen van garantierechten) Als u een garantie-aanvraag heeft of technische vragen betreffende uw product, kunt u contact opnemen met onze helpdesk **+31 499 551490**.

5 JAAR
FABRIEKS
GARANTIE

10. Technische gegevens

	XLED PRO 240 S neutraal wit	XLED PRO 240 S warm wit	XLED PRO 240
Afmetingen (H x B x D)	221 x 180 x 161 mm	221 x 180 x 161 mm	199 x 180 x 161 mm
Netspanning	220-240 ~V / 50/60 Hz		
Opgenomen vermogen (P_{on})	19,30 W	19,30 W	19,30 W
Efficiëntie	125 lm/W	110 lm/W	110 lm/W
Lichtstroom/lichtsterkte	2407 lm	2124 lm	2124 lm
Stand-by (sensor) (P_{sb})	0,50 W	0,50 W	–
Gewicht	0,620 kg	0,620 kg	0,480 kg
Kleurtemperatuur	4.000 K (neutraal wit)	3.000 K (warm wit)	3.000 K (warm wit)
Verlicht oppervlak	frontaanzicht: 316,2 cm ² zijaanzicht: 115 cm ²		frontaanzicht: 274,1 cm ² zijaanzicht: 86,3 cm ²
Netstroom	103 mA		
Vermogensfactor	0,74		
Index kleurweergave	$R_a \geq 82$		
Gemiddelde levensduur	L70B50 bij 25°C: >60.000 uur		
Kleurconsistentie SDCM	beginwaarde: 3		
Extra schakelvermogen	gloei-/halogeenlampen 1.000 W tl-lampen elektronische voorschakelapparaten 30 W tl-lampen ongecompenseerd 500 VA tl-lampen seriegecompenseerd 900 VA tl-lampen parallel gecompenseerd 500 VA halogeenlampen, laag voltage 1.000 VA led < 2 W 16 W 2 W < led < 8 W 64 W led > 8 W 64 W capacitieve belasting 88 µF		
Lichtsterkteverdeling			
Sensor	passief infrarood		–
Reikwijdte	max. 12 m		–
Registratiehoek	240°		–
Tijdinstelling	10 sec. - 15 min.		–
Schemerinstelling	2-2.000 lux		–
IP/beschermingsklasse	IP 44 / II		

11. Storingen

Storing	Oorzaak	Oplossing
Led-breedstraler zonder netspanning	<ul style="list-style-type: none">■ Zekering defect, niet ingeschakeld, kabel onderbroken■ Kortsluiting	<ul style="list-style-type: none">■ Nieuwe zekering, netschakelaar inschakelen, kabel met spanning-zoeker controleren■ Aansluitingen controleren
Led-sensorbreedstraler gaat niet aan	<ul style="list-style-type: none">■ Bij daglicht, schemerinstelling staat op nachtstand■ Netschakelaar UIT■ Zekering defect ■ Registratiebereik niet gericht ingesteld	<ul style="list-style-type: none">■ Opnieuw instellen ■ Inschakelen■ Nieuwe zekering, eventueel aansluitingen controleren■ Opnieuw instellen
Led-sensorbreedstraler schakelt niet uit	<ul style="list-style-type: none">■ Permanente beweging in het registratiebereik	<ul style="list-style-type: none">■ Bereik controleren en eventueel opnieuw instellen of afdekken
Led-sensorbreedstraler schakelt steeds AAN/UIT	<ul style="list-style-type: none">■ Er zijn bewegende dieren in het registratiebereik	<ul style="list-style-type: none">■ Sensor hoger draaien of gericht afdekken; bereik veranderen of afdekken
Led-sensorbreedstraler schakelt ongewenst aan	<ul style="list-style-type: none">■ Wind beweegt bomen en struiken binnen het registratiebereik■ Registratie van auto's op straat■ Plotselinge verandering van temperatuur door het weer (wind, regen, sneeuw) of afvoerlucht van ventilatoren, open ramen■ De led-sensorbreedstraler trilt (beweegt) door bijv. windvlagen of sterke regen	<ul style="list-style-type: none">■ Bereik veranderen ■ Bereik veranderen■ Bereik veranderen, andere montageplaats kiezen ■ Monteer de led-sensorbreedstraler op een vaste ondergrond
Geen verbinding tussen smartphone en led-breedstraler	<ul style="list-style-type: none">■ De smartphone is te dicht bij het apparaat■ Smartphone niet compatibel met de app■ Niet de nieuwste app-versie	<ul style="list-style-type: none">■ Afstand tot de led-breedstraler moet minimaal 1,5 m zijn■ Andere smartphone gebruiken ■ Smart Remote app updaten in de appstore

1. Riguardo a questo documento

Si prega di leggerlo attentamente e di conservarlo!

- Tutelato dai diritti d'autore. La ristampa, anche solo di estratti, è consentita solo previa nostra approvazione.
- Con riserva di modifiche legate al progresso della tecnica.
- Tutte le dimensioni dei prodotti sono espresse in mm.

Spiegazione dei simboli



Avvertimento contro pericoli!



Rimando a passaggi nel documento.

Avvertenza:

Le figure senza titolo valgono per tutte le varianti.

2. Avvertenze generali relative alla sicurezza



Prima di effettuare qualsiasi lavoro sull'apparecchio, togliere sempre la corrente!

- L'installazione del faro LED richiede lavori alla linea di alimentazione elettrica; per questo motivo l'installazione deve essere eseguita a regola d'arte e in ottemperanza alle norme per l'installazione vigenti nel relativo paese (**DE**-VDE 0100, **AT**-ÖVE/ÖNORM E 8001-1, **CH**-SEV 1000).
- Il faro LED deve essere posizionato in modo tale che sia improbabile che si fissi la sorgente luminosa per un periodo prolungato a una distanza inferiore a 0,3 m.
- Durante il funzionamento l'involucro del proiettore diventa molto caldo. Per cambiare l'orientamento del pannello LED aspettare sempre che si sia raffreddato.
- Non montare il faro LED su superfici (di norma) facilmente infiammabili.

3. XLED PRO 240 S / XLED PRO 240

Utilizzo adeguato allo scopo

- Faro LED adatto per il montaggio in ambienti esterni.
- Per pannello LED liberamente orientabile.
- Utilizzabile come faro singolo o collegato in rete.

Utilizzo non adeguato allo scopo

- Il faro LED non è dimmerabile.



Non dimmerabile

XLED PRO 240

- Collegamento in rete con filo.
- Comando tramite regolatore.

XLED PRO 240 S

- Il faro LED a sensore contiene un rilevatore di movimento a infrarossi.

Il movimento fa attivare la luce, l'allarme e molte altre cose. Con il pannello liberamente orientabile il faro LED è perfetto sia nel settore privato per l'illuminazione della casa e del terreno circostante, sia nel settore industriale, per es. per l'illuminazione dell'areale della ditta. La tecnologia LED altamente efficiente unita al vetro opalino assicurano l'illuminazione di tutta la superficie.

Varianti

- XLED PRO 240 S
- XLED PRO 240

Volume di fornitura XLED PRO 240 S (**Fig. 3.1**)

Volume di fornitura XLED PRO 240 (**Fig. 3.2**)

È disponibile come accessorio un supporto per montaggio angolare a parete.

Grafite: 4007841053086

Bianco: 4007841055615

Nero: 4007841055875

Area di rotazione XLED PRO 240 S (**Fig. 3.3/3.4/6.4**)

Area di rotazione XLED PRO 240 (**Fig. 3.5/3.6/6.4**)

Dimensioni del prodotto XLED PRO 240 S (**Fig. 3.7/3.8**)

Dimensioni del prodotto XLED PRO 240 (**Fig. 3.9/3.10**)

Panoramica dell'apparecchio XLED PRO 240 S (**Fig. 3.11**)

A Pannello LED

B Involucro

C Supporto per il montaggio a muro

D Regolazione di luce crepuscolare

E Regolazione del periodo di accensione

F Unità sensore

G Calotta anulare

Panoramica dell'apparecchio XLED PRO 240

(Fig. 3.12)

A Pannello LED

B Involucro

C Supporto per il montaggio a muro

Distribuzione dell'intensità luminosa (Fig. 3.13)

4. Installazione elettrica

- Staccare l'alimentazione di corrente. (Fig. 4.1)

Collegamento del cavo di alimentazione

La linea di collegamento alla rete è composta da un cavo da 2 o 3 fili.

L = fase (di prevalenza nero, marrone o grigio)

L' o ↓ = fase (di prevalenza nero, marrone o grigio) solo nella modalità Master/Master o Master/Slave. La linea di allacciamento alla rete viene utilizzata come linea di collegamento per l'uscita di comando.

N = filo neutro (di prevalenza blu)

PE = conduttore di terra (verde/giallo)

Avvertenza:

Nel caso di questo prodotto non occorre allacciare il conduttore di protezione.

Diagramma degli allacciamenti Master/Slave

(Fig. 4.2)

Diagramma degli allacciamenti Master/Master

(Fig. 4.3)

Diagrammi degli allacciamenti Slave (Fig. 4.4)

Importante:

Lo scambio di collegamenti causa un corto circuito nel faro LED o nella sua valvoliera. In questo caso i singoli cavi devono essere reidentificati e quindi collegati a nuovo.

La sorgente luminosa di questo faro LED non è sostituibile; in caso ciò fosse necessario, per es. alla fine della sua durata utile, occorre cambiare l'intero faro LED.

5. Montaggio

- Controllare tutti i componenti per verificare se presentano danneggiamenti
- In caso di danni non mettere in funzione il faro LED.

- Scegliere un luogo di montaggio adeguato tenendo conto del raggio d'azione e del rilevamento del movimento (Fig. 5.1/5.2/5.3)
- Orientamento del faro LED. (Fig. 5.4)

Il rilevamento di movimenti più affidabile si ottiene quando il faro LED viene attivato lateralmente rispetto alla direzione di movimento, senza che sull'area da controllare ci siano ostacoli (come p.es. alberi, muri, ecc.). (Fig. 5.2/5.3)

Fasi di montaggio

- Staccare l'alimentazione di corrente. (Fig. 4.1)
- Svitare le viti di sicurezza (Fig. 5.5)
- Staccare l'involucro (B) dal supporto per montaggio a muro (C). (Fig. 5.6)
- Staccare il morsetto a innesto dal supporto per montaggio a muro. (Fig. 5.7)
- Segnare i fori.
 - Montaggio a muro con apposito supporto (Fig. 5.8)
- Effettuare i fori e inserire i tasselli. (Fig. 5.9)
- Inserire il tappo di tenuta (Fig. 5.10)
 - Conduttore incassato (Fig. 5.11)
 - Conduttore in superficie con distanziatori (Fig. 5.12)
- Collegare il cavo di allacciamento.
 - XLED PRO 240 (Fig. 5.13)
 - A N e L'/↓ si può allacciare in aggiunta un carico esterno.
 - XLED PRO 240 Slave (Fig. 5.14)
 - Collegare il morsetto a innesto. (Fig. 5.15)
 - Infilare l'involucro sul supporto per montaggio a muro. (Fig. 5.16)
 - Avvitare la vite di sicurezza. (Fig. 5.17)
 - Attivare l'alimentazione di corrente. (Fig. 5.17)
 - Effettuare le dovute impostazioni
→ "6. Funzionamento"

6. Funzionamento

XLED PRO 240 S

Impostazioni di fabbrica



Regolazione del periodo di accensione (E): 8 secondi

Regolazione crepuscolare (F): 2.000 Lux, (funzionamento diurno)

- Rimuovere la calotta anulare dall'unità sensore. (Fig. 6.1)

Regolazione crepuscolare (Fig. 6.2/E)

La soglia d'intervento desiderata del faro LED può essere regolata in continuo tra ca. 2 e 2.000 Lux.

- Regolatore impostato su  = funzionamento con luce diurna (indipendentemente dalla luminosità)
- Regolatore impostato su  = funzionamento crepuscolare (ca. 2 Lux)

Regolazione del periodo di accensione

(Fig. 6.2/F)

Il periodo in cui si desidera che il faro LED rimanga acceso può essere impostato con regolazione continua da ca. 8 secondi a max. 15 minuti. Ogni volta che viene rilevato un movimento prima che decorra questo periodo di tempo, il contaminuti si azzerà.

- Regolatore impostato **+** = ca. 15 minuti
- Regolatore impostato su **-** = ca. 8 secondi

Nella regolazione del campo di rilevamento e per il test di funzionamento a luce diurna il regolatore deve trovarsi su .

Avvertenza:

Nella regolazione del campo di rilevamento si consiglia di scegliere il tempo più breve.

Avvertenza:

Ogni volta che viene spento il faro LED, il rilevamento di movimenti viene interrotto per circa 1 secondo. Solo dopo che è trascorso questo periodo di tempo il faro LED è in grado di accendere nuovamente la luce in caso di un movimento nell'ambito del raggio d'azione.

- Mettere la calotta anulare sull'unità sensore. (Fig. 6.3)

Altro:

Area di rotazione testata del faro (Fig. 6.4)

Calotte di copertura (Fig. 6.5)

La pellicola di copertura serve a coprire una quantità a piacere di segmenti di lente e a ridurre così in modo individuale il raggio d'azione. Vengono esclusi interventi a sproposito o sorvegliati in modo mirato punti pericolosi (Fig. 6.6).

Impostare le funzioni

- Impostazione tramite regolatore

Avvertenza:

Valgono di volta in volta le impostazioni che sono state effettuate sull'ultimo dispositivo di comando utilizzato.

7. Funzionamento/Cura

Il faro LED non è adatto all'applicazione in impianti di allarme speciali (antifurto), in quanto non dispone della sicurezza contro il sabotaggio prescritta per tali tipi di impianto. Le condizioni atmosferiche possono influenzare il funzionamento del faro LED.

Raffiche di vento, neve, pioggia e grandine in fortissima misura possono indurre un collegamento sbagliato dato che fluttuazioni di temperatura imprevise non possono essere distinte dalle fonti termiche.

Importante: l'alimentatore non è sostituibile.

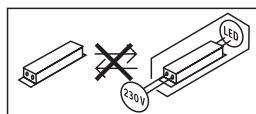

In caso la lente di rilevamento fosse imbrattata, pulirla con un panno umido (senza utilizzare detersivi).

8. Smaltimento

Apparecchi elettrici, accessori e materiali d'imballaggio devono essere consegnati a un centro di riciclaggio riconosciuto.



Non gettate gli apparecchi elettrici assieme ai rifiuti domestici!!

Solo per paesi UE:

conformemente alla Direttiva Europea vigente in materia di rifiuti di apparecchi elettrici ed elettronici e alla sua attuazione nel diritto nazionale, gli apparecchi elettrici ed elettronici non più idonei all'uso devono essere separati dagli altri rifiuti e consegnati a un centro di riciclaggio riconosciuto.

9. Garanzia del produttore

Quale acquirente Lei può rivendicare nei confronti del venditore i diritti previsti dalla legge. Nella misura in cui tali diritti esistono nel Suo paese, la nostra dichiarazione di garanzia né li riduce né li limita. Noi Le concediamo 5 anni di garanzia dell'impeccabile costituzione e del regolare funzionamento del Suo prodotto a sensori STEINEL Professional. Noi garantiamo che questo prodotto è privo di difetti di produzione e costruzione. Garantiamo la funzio-

nalità di tutti i componenti elettronici e di tutti i cavi nonché l'assenza di vizi di tutti i materiali impiegati e delle loro superfici.

Rivendicazione

Se ha intenzione di esporre reclamo in merito al prodotto da Lei acquistato, La si prega di trasmettere tale reclamo completo e affrancato assieme allo scontrino d'acquisto o alla fattura indicante la data dell'acquisto e la denominazione del prodotto al Suo rivenditore o direttamente a noi: **STEINEL Italia S.r.l., Largo Donegani 2, I-20121 Milano.**

Le consigliamo pertanto di conservare scrupolosamente lo scontrino d'acquisto o la fattura fino alla scadenza del periodo di garanzia. STEINEL declina ogni responsabilità per costi e rischi legati al trasporto nell'ambito della restituzione del prodotto.

(Per informazioni in merito alla rivendicazione di un diritto di garanzia si prega di consultare il nostro sito web **www.steinel.it**)

Se dovesse esporre un caso di garanzia o una domanda sul Suo prodotto, ci può contattare al numero **+39/02/96457231** dal lunedì al venerdì dalle 9:00 alle 18:00.

5 ANNI
DI GARANZIA
DEL PRODUTTORE

10. Dati tecnici

	XLED PRO 240 S Bianco neutro	XLED PRO 240 S Bianco caldo	XLED PRO 240
Dimensioni (A x L x P)	221 x 180 x 161 mm	221 x 180 x 161 mm	199 x 180 x 161 mm
Tensione di rete	220-240 ~V / 50/60 Hz		
Potenza assorbita (P_{on})	19,30 W	19,30 W	19,30 W
Efficienza	125 lm/W	110 lm/W	110 lm/W
Flusso luminoso/luminosità	2407 lm	2124 lm	2124 lm
Standby (Sensor) (P_{sb})	0,50 W	0,50 W	–
Peso	0,620 kg	0,620 kg	0,480 kg
Temperatura del colore	4.000 k (bianco neutro)	3.000 k (bianco caldo)	3.000 k (bianco caldo)
Superficie proiettata	Vista frontale: 316,2 cm ² Vista laterale: 115 cm ²		Vista frontale: 274,1 cm ² Vista laterale: 86,3 cm ²
Corrente di rete	103 mA		
Fattore potenza	0,74		
Indice di resa cromatica	$R_a \geq 82$		
Durata utile media misurata	L70B50 a 25°C: >60.000 ore		
Consistenza del colore SDCM	Valore iniziale: 3		
Potenza supplementare	Carico lampadine incandescenti / lampade alogene 1.000 W Lampade fluorescenti ballast elettronico 30 W Lampade fluorescenti non compensato 500 VA Lampade fluorescenti compensato in serie 900 VA Lampade fluorescenti compensato in parallelo 500 VA Lampade alogene a basso voltaggio 1.000 VA LED < 2 W 16 W 2 W < LED < 8 W 64 W LED > 8 W 64 W Carico capacitivo 88 µF		
Distribuzione dell'intensità luminosa			
Sensori	Infrarossi passivi		–
Raggio d'azione	max. 12 m		–
Angolo di rilevamento	240°		–
Regolazione del periodo di accensione	10 s - 15 min		–
Regolazione crepuscolare	2-2.000 Lux		–
IP/Classe di protezione	IP44 / II		

11. Disturbi di funzionamento

Guasto	Causa	Rimedio
Faro LED senza tensione	<ul style="list-style-type: none">■ Fusibile difettoso, lampada non accesa, punto di interruzione nel cavo■ Corto circuito	<ul style="list-style-type: none">■ Sostituire il fusibile, accendere l'interruttore, controllare la linea di alimentazione con un voltmetro■ Controllare gli allacciamenti
Il faro LED a sensore non si accende	<ul style="list-style-type: none">■ Nel funzionamento con luce diurna l'impostazione crepuscolare è impostata sul funzionamento di notte■ Interruttore principale su OFF■ Fusibile difettoso■ Campo di rilevamento non impostato con direzione giusta	<ul style="list-style-type: none">■ Eseguire una nuova impostazione■ Accendere■ Cambiare fusibile, eventualmente controllare l'allacciamento■ Effettuare una nuova regolazione
Il faro LED a sensore non si spegne	<ul style="list-style-type: none">■ Movimento continuo nel campo di rilevamento	<ul style="list-style-type: none">■ Controllare il campo di rilevamento, eseguire eventualmente una nuova regolazione o una schermatura
Il faro LED a sensore si accende e spegne in continuazione	<ul style="list-style-type: none">■ Animali in movimento nel campo di rilevamento	<ul style="list-style-type: none">■ Orientare il sensore più in alto o coprirlo in modo mirato, spostare o coprire il campo di rilevamento
Il faro LED a sensore interviene a sproposito	<ul style="list-style-type: none">■ Il vento muove alberi e cespugli nel campo di rilevamento■ Vengono rilevate automobili sulla strada■ Improvvisi sbalzi di temperatura dovuti a condizioni atmosferiche (vento pioggia, neve) o causati da aria di scarico di ventilatori o da aria proveniente da finestre aperte.■ Il faro LED a sensore oscilla (si muove) per es. in seguito a raffiche di vento o a forti precipitazioni	<ul style="list-style-type: none">■ Spostare il campo■ Spostare il campo■ Modificare il campo o spostare il luogo di montaggio■ Montare il faro LED a sensore su una base stabile

1. Acerca de este documento

¡Leer detenidamente y conservar para futuras consultas!

- Protegido por derechos de autor. Queda terminantemente prohibida la reimpresión, ya sea total o parcial, salvo con autorización expresa.
- Sujeto a modificaciones en función del progreso técnico.
- Todas las dimensiones del producto en mm.

Explicación de los símbolos



¡Advertencia de peligros!



Referencia a partes de texto en el documento.

Nota:

Las imágenes sin título son aplicables a todas las variantes.

2. Instrucciones generales de seguridad



¡Antes de comenzar cualquier trabajo en el aparato, desconecte la alimentación de tensión!

- La instalación del foco LED supone un trabajo en la red eléctrica; debe realizarse, por tanto, profesionalmente, de acuerdo con las normativas de instalación y condiciones de acometida específicas de cada país (DE-VDE 0100, AT-ÖVE/ÖNORM E 8001-1, CH-SEV 1000).
- El foco LED se deberá posicionar de manera que sea improbable que alguien dirija la mirada durante mucho tiempo a una distancia de menos de 0,3 m.
- La carcasa del foco se calienta durante el funcionamiento. Muévase el panel LED para orientarlo solo una vez se haya enfriado.
- No monte el foco LED sobre superficies (normalmente) fácilmente inflamables.

3. XLED PRO 240 S / XLED PRO 240

Uso previsto

- Foco LED apto para el montaje en la pared en zonas exteriores.
- Panel LED girable.
- Utilizable como foco suelto o interconectado.

Uso no previsto

- El foco LED no es atenuable.



No atenuable

XLED PRO 240

- Interconexión alámbrica.
- Manejo con tornillo de regulación.

XLED PRO 240 S

- El foco Sensor LED incluye un detector de movimiento infrarrojo.

Un movimiento enciende la luz y activa la alarma, entre otras funciones. Con su panel girable, el foco LED se puede emplear perfectamente para alumbrar el ámbito privado de la casa o la finca, o, en el ámbito industrial, p. ej. para iluminar el recinto de una empresa. La ultraeficiente tecnología LED garantiza, en combinación con el cristal opalino, una luz radial.

Versiones

- XLED PRO 240 S
- XLED PRO 240

Volumen de suministro XLED PRO 240 S (fig. 3.1)

Volumen de suministro XLED PRO 240 (fig. 3.2)

Un soporte esquinero de pared disponible como accesorio:

Grafito:	4007841053086
Blanco:	4007841055615
Negro:	4007841055875

Rango de orientación XLED PRO 240 S (fig. 3.3/3.4/6.4)

Rango de orientación XLED PRO 240 (fig. 3.5/3.6/6.4)

Dimensiones del producto XLED PRO 240 S (fig. 3.7/3.8)

Dimensiones del producto XLED PRO 240 (fig. 3.9/3.10)

Visión general del equipo XLED PRO 240 S

(fig. 3.11)

- A Panel LED
- B Carcasa
- C Soporte de pared
- D Luminosidad reactiva
- E Temporización
- F Unidad del sensor
- G Anillo de protección

Visión general del equipo XLED PRO 240 (fig. 3.12)

- A Panel LED
- B Carcasa
- C Soporte de pared

Distribución de la intensidad luminosa (fig. 3.13)

4. Instalación eléctrica

- Desconectar la alimentación eléctrica. (fig. 4.1)

Conexión del cable de alimentación de red

El cable de alimentación de red consta de un conductor bi o trifilar:

- L** = fase (generalmente negro, marrón o gris)
- L' o ↓** = fase (generalmente negro, marrón o gris) solo en operación maestro/maestro o maestro/auxiliar. El cable de alimentación de red se utiliza como cable de conexión para la salida de conmutación.
- N** = neutro (generalmente azul)
- PE** = toma de tierra (verde/amarillo)

Nota:

Para este producto no es necesario conectar la toma de tierra.

Diagrama de conexiones maestro/auxiliar (fig. 4.2)

Diagrama de conexiones maestro/maestro (fig. 4.3)

Diagramas de conexiones auxiliar (fig. 4.4)

Importante:

Conexiones erróneas pueden provocar más tarde un cortocircuito en el foco LED o en su caja de fusibles. En tal caso, habrá que identificar una vez más cada uno de los cables y conectarlos de nuevo.

La bombilla de este foco LED no se puede reemplazar, para reemplazar la bombilla (p. ej. al fin de su vida útil), hay que cambiar todo el foco LED.

5. Montaje

- Comprobar que todos los componentes se encuentren en perfecto estado.
- No poner en servicio el foco LED si presenta daños.
- Elegir un lugar de montaje adecuado teniendo en cuenta el alcance y la detección de movimientos. (fig. 5.1/5.2/5.3)
- Orientación del foco LED. (fig. 5.4)

La detección de movimiento más segura se consigue con el foco LED montado en sentido lateral con respecto a la dirección del movimiento y sin tener obstáculos (p. ej., árboles, muros, etc.) que obstruyan la detección del sensor. (fig. 5.2/5.3)

El montaje por pasos

- Desconectar la alimentación eléctrica. (fig. 4.1)
- Desenroscar los tornillos de retención. (fig. 5.5)
- Separar la carcasa (B) del soporte de pared (C). (fig. 5.6)
- Separar borne de enchufe del soporte de pared. (fig. 5.7)
- Marcar los orificios a taladrar.
 - Montaje mural con soporte de pared (fig. 5.8)
- Taladrar los orificios e insertar los tacos. (fig. 5.9)
- Colocar el tapón obturador. (fig. 5.10)
 - Cable empotrado (fig. 5.11)
 - Cable de superficie con distanciadores (fig. 5.12)
- Conectar los cables.
 - XLED PRO 240 (fig. 5.13)
 - A N y L'/↓ se puede conectar una carga externa adicional.
 - XLED PRO 240 auxiliar (fig. 5.14)
- Conectar el borne. (fig. 5.15)
- Encajar la carcasa en el soporte de pared. (fig. 5.16)
- Enroscar el tornillo de retención. (fig. 5.17)
- Conectar la alimentación eléctrica. (fig. 5.17)
- Llevar a cabo los ajustes. → "6. Funciones"

6. Funciones

XLED PRO 240 S

Configuración de fábrica



Temporización (E): 8 segundos

Regulación crepuscular (F): 2000 lux (funcionamiento diurno)

- Retirar el anillo de protección de la unidad del sensor. (fig. 6.1)

Regulación crepuscular (fig. 6.2/E)

El punto de activación deseado del foco LED puede regularse sin etapas entre 2 y 2000 lux aprox.

- Tornillo de regulación en  = funcionamiento a la luz del día (independiente de la luminosidad)
- Tornillo de regulación en  = funcionamiento crepuscular (aprox. 2 lux)

Temporización (fig. 6.2/F)

El período de alumbrado deseado del foco LED puede regularse sin etapas desde aprox. 8 s hasta un máximo de 15 min. Con cada movimiento detectado antes de transcurrir este período de tiempo, se inicia de nuevo la cuenta del reloj.

- Tornillo de regulación + = aprox. 15 minutos
- Tornillo de regulación - = aprox. 8 segundos

Para ajustar el campo de detección y para probar el funcionamiento a la luz del día, el tornillo de regulación ha de estar puesto en .

Nota:

Para la regulación del campo de detección se recomienda seleccionar el tiempo más corto.

Nota:

Cada vez que se desconecta el foco LED hay que esperar aprox. 1 segundo para una nueva detección de movimientos. Hasta que no haya transcurrido este tiempo el foco LED no puede encender de nuevo la luz al producirse movimiento.

- Colocar el anillo de protección en la unidad del sensor. (fig. 6.3)

Otros datos:

Rango de orientación cabezal de proyección (fig. 6.4)

Cubiertas (fig. 6.5)

La lámina cobertura sirve para cuantos segmentos de lente hagan falta, limitando, de este modo, individualmente el alcance de detección. Se excluyen las conexiones erróneas o se controlan los puntos de peligro (fig. 6.6).

Ajustar funciones

- Ajuste vía tornillo de regulación

Nota:

Se aplicarán los ajustes que se hayan hecho en el último elemento de mando.

7. Funcionamiento/Cuidados

El foco LED no es apto para alarmas antirrobo especiales debido a que carece de la seguridad antisabotaje prescrita para las mismas. Las condiciones atmosféricas pueden afectar al funcionamiento del foco LED. Fuertes ráfagas de viento, la nieve, la lluvia y el granizo pueden provocar una activación errónea al no poderse distinguir entre cambios de temperatura repentinos y fuentes térmicas.

En caso de ensuciarse, la lente de detección podrá limpiarse con un paño húmedo (sin limpiador).

Importante: El controlador no puede sustituirse.

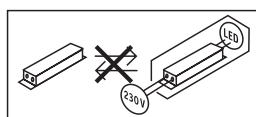

8. Eliminación

Los aparatos eléctricos, accesorios y embalajes han de someterse a un reciclaje respetuoso con el medio ambiente.



¡No eche los aparatos eléctricos a la basura doméstica!

Solo para países de la UE:

Según la Directiva europea vigente sobre residuos de aparatos eléctricos y electrónicos y su transposición al derecho nacional, aparatos eléctricos fuera de uso han de ser recogidos por separado y sometidos a un reciclaje respetuoso con el medio ambiente.

9. Garantía de fabricante

A usted, el comprador, le asisten ciertos derechos legales frente al vendedor. En la medida en que estos derechos existan en su país, ellos no se verán acortados ni limitados por nuestro Certificado de garantía. Le ofrecemos 5 años de garantía sobre el estado y el funcionamiento impecables de su producto STEINEL Professional con técnica de sensores. Garantizamos que este producto carece de defectos derivados del material, la fabricación o construcción. Garantizamos la plena funcionalidad de todos los cables y piezas electrónicas, así

como la ausencia de defectos en cualquier material empleado o en su superficie.

Reclamación

Si usted desea reclamar su producto, envíelo, por favor, todo completo y a porte pagado junto con el tíquet de compra original que deberá indicar la fecha de compra y la denominación del producto a su vendedor o directamente a nuestra dirección, **SAET-94 S.L. - C/Trepadella, nº 10, Pol. Ind. Castellbisbal Sud, E-08755 Castellbisbal (Barcelona)**. Recomendamos, por eso, guardar bien el tíquet de compra hasta que haya expirado el período de garantía. STEINEL no responderá por gastos o riesgos de transporte con motivo del envío.

Información para hacer constar un caso de garantía la obtendrá a través de nuestra página web **www.steinel-professional.de/garantie**

Para cualquier caso de garantía o duda referente a su producto, nos puede llamar al número del Servicio Técnico **+34 93 772 28 49**.

5 AÑOS
DE GARANTÍA
DE FABRICANTE

10. Datos técnicos

	XLED PRO 240 S blanco neutro	XLED PRO 240 S blanco cálido	XLED PRO 240
Dimensiones (alt. x anch. x prof.)	221 × 180 × 161 mm	221 × 180 × 161 mm	199 × 180 × 161 mm
Tensión de red	220-240 ~V / 50/60 Hz		
Consumo de potencia (P_{on})	19,30 W	19,30 W	19,30 W
Eficiencia	125 lm/W	110 lm/W	110 lm/W
Flujo luminoso/luminosidad	2407 lm	2124 lm	2124 lm
Standby (sensor) (P_{sb})	0,50 W	0,50 W	–
Peso:	0,620 kg	0,620 kg	0,480 kg
Temperatura cromática	4.000 K (blanco neutro)	3.000K (blanco cálido)	3.000K (blanco cálido)
Superficie proyectada	Vista frontal: 316,2 cm ² Vista lateral: 115 cm ²		Vista frontal: 274,1 cm ² Vista lateral: 86,3 cm ²
Corriente eléctrica	103 mA		
Factor de potencia	0,74		
Índice de reproducción cromática	$R_a \geq 82$		
Vida útil media asignada	L70B50 a 25°C: > 60.000 h		
Consistencia cromática SDCM	Valor inicial: 3		
Potencia de ruptura adicional	Carga de bombilla incandescente/halógena 1.000 W Lámparas fluorescentes balastro electrónico 30 W Lámparas fluorescentes no compensadas 500 VA Lámparas fluorescentes compensadas en serie 900 VA Lámparas fluorescentes compensadas en paralelo 500 VA Lámparas halógenas bajo voltaje 1.000 VA LED < 2 W 16 W 2 W < LED < 8 W 64 W LED < 8 W 64 W Carga capacitiva 88 µF		
Distribución de la intensidad luminosa			
Sensores	infrarrojo pasivo		–
Alcance	máx. 12 m		–
Ángulo de detección	240°		–
Temporización	10 s - 15 min		–
Regulación crepuscular	2-2.000 lux		–
IP/Clase de protección	IP 44 / II		

11. Fallos de funcionamiento

Fallo	Causa	Remedio
Foco LED sin tensión	<ul style="list-style-type: none"> ■ Fusible defectuoso, interruptor en OFF, línea interrumpida ■ Cortocircuito 	<ul style="list-style-type: none"> ■ Cambiar fusible, poner interruptor de alimentación en ON, comprobar la línea de alimentación con un comprobador de tensión ■ Comprobar conexiones
El foco Sensor LED no se enciende	<ul style="list-style-type: none"> ■ En funcionamiento a la luz del día, regulación crepuscular ajustada para funcionamiento nocturno ■ Interruptor de alimentación en OFF ■ Fusible defectuoso ■ Campo de detección sin ajuste selectivo 	<ul style="list-style-type: none"> ■ Volver a ajustar ■ Conectar ■ Nuevo fusible y, dado el caso, comprobar la conexión ■ Volver a ajustar
El foco Sensor LED no se apaga	<ul style="list-style-type: none"> ■ Movimiento permanente en el campo de detección 	<ul style="list-style-type: none"> ■ Controlar el campo de detección y dado el caso ajustar de nuevo o apantallar el sensor
El foco Sensor LED se enciende y apaga continuamente	<ul style="list-style-type: none"> ■ Animales en movimiento en el campo de detección 	<ul style="list-style-type: none"> ■ Girar el sensor hacia arriba o bien apantallarlo selectivamente; reajustar el campo de detección o apantallar el sensor
El foco Sensor LED se enciende cuando no se desea	<ul style="list-style-type: none"> ■ El viento mueve árboles y matorrales en el campo de detección ■ Detección de automóviles en la calle ■ Cambio de temperatura repentino debido a las condiciones atmosféricas (viento, lluvia, nieve) o a ventiladores o ventanas abiertas ■ El foco Sensor LED tambalea (se mueve), p. ej. por las ráfagas de viento o fuertes precipitaciones 	<ul style="list-style-type: none"> ■ Reajustar el campo de detección ■ Reajustar el campo de detección ■ Modificar el campo de detección, cambiar el lugar de montaje ■ Montar el foco Sensor LED sobre una base firme

1. Sobre este documento

Por favor, leia-o com atenção e guarde-o num local seguro!

- Protegido pela lei sobre direitos de autor. Qualquer reimpressão, mesmo que apenas parcial, só é permitida com o nosso consentimento.
- Reservado o direito a alterações que visem o progresso técnico.
- Todas as dimensões do produto em mm.

Explicação de símbolos



Aviso de perigo!



Remete para referências do texto no documento.

Nota:

As imagens sem título aplicam-se a todas as variantes.

2. Instruções de segurança gerais



Antes de executar qualquer trabalho no aparelho, desligue-o da corrente de alimentação!

- A instalação do projetor LED consiste essencialmente em lidar com tensão de rede; por esse motivo, terá de ser realizada de forma profissional segundo as respetivas prescrições de instalação e condições de conexão habituais nos diversos países (**DE**-VDE 0100, **AT**-ÖVE/ÖNORM E 8001-1, **CH**-SEV 1000).
- O projetor LED deve ser posicionado de forma que a uma distância inferior a 0,3 m não seja expectável olhar para a fonte de luz por muito tempo.
- Em funcionamento, o corpo do projetor aquece. Alinhe o painel de LEDs apenas quando este estiver frio.
- Não monte o projetor LED em cima de superfícies facilmente inflamáveis.

3. XLED PRO 240 S / XLED PRO 240

Utilização prevista

- Projetores LED concebidos para a montagem na parede no exterior.
- Painel de LEDs totalmente orientável.
- Disponível como projetor individual ou para ligação em rede.

Utilização para fins não previstos

- A intensidade de iluminação do projetor LED não é regulável.



Intensidade não regulável

XLED PRO 240

- Interligação por cabo.
- Controlo via potenciômetro.

XLED PRO 240 S

- O projetor LED com detetor contém um detetor de movimento por infravermelhos.

O movimento aciona a luz, o alarme e muitos outros dispositivos. O painel totalmente orientável permite utilizar o projetor LED para iluminar na perfeição quintais e terrenos, no âmbito doméstico, ou a nível comercial/industrial, por ex. o terreno da empresa. Em combinação com o vidro opalino, a tecnologia de LEDs altamente eficiente proporciona iluminação numa grande área.

Versões

- XLED PRO 240 S
- XLED PRO 240

Itens fornecidos XLED PRO 240 S (**fig. 3.1**)

Itens fornecidos XLED PRO 240 (**fig. 3.2**)

Um suporte angular de fixação à parede pode ser adquirido como acessório:

Grafite: 4007841053086
Branco: 4007841055615
Preto: 4007841055875

Margem de orientação XLED PRO 240 S (**fig. 3.3/3.4/6.4**)

Margem de orientação XLED PRO 240 (**fig. 3.5/3.6/6.4**)

Dimensões do produto XLED PRO 240 S (**fig. 3.7/3.8**)

Dimensões do produto XLED PRO 240 (**fig. 3.9/3.10**)

Vista geral do aparelho XLED PRO 240 S (fig. 3.11)

- A Painel de LEDs
- B Corpo
- C Suporte de fixação à parede
- D Regulação crepuscular
- E Ajuste do tempo
- F Unidade de detetores
- G Friso anelar

Vista geral do aparelho XLED PRO 240 (fig. 3.12)

- A Painel de LEDs
- B Corpo
- C Suporte de fixação à parede

Distribuição da intensidade de iluminação (fig. 3.13)

4. Instalação elétrica

- Desligue a fonte de alimentação elétrica. (Fig. 4.1)

Ligação do cabo de alimentação elétrica

O cabo de alimentação elétrica é constituído por 2 ou 3 condutores:

- L** = fase (geralmente preto, castanho ou cinzento)
- L' ou ↓** = fase (geralmente preto, castanho ou cinzento) só em modo de funcionamento Master/Master ou Master/Slave. O cabo de alimentação elétrica é usado como cabo de ligação para a saída de comutação.
- N** = neutro (geralmente azul)
- PE** = Condutor terra (verde/amarelo)

Nota:

No caso deste produto, não é necessário ligar o condutor terra.

Diagrama de conexão Master/Slave (Fig. 4.2)

Diagrama de conexão Master/Master (Fig. 4.3)

Diagrama de conexão Slave (Fig. 4.4)

Importante:

Se as ligações forem trocadas, poderá ocorrer mais tarde um curto-circuito no projetor LED ou na caixa de fusíveis. Nesse caso, os diversos condutores terão de ser identificados e ligados de novo. A fonte de luz deste projetor LED não pode ser substituída, caso seja necessário substituí-la (por ex. no fim da sua vida útil), terá de ser substituído todo o projetor LED.

5. Montagem

- Verifique todos os componentes para detetar eventuais danos.
- Se detetar qualquer dano, não coloque o projetor LED em funcionamento.
- Escolha um local de montagem adequado, tendo em conta o alcance e a deteção de movimentos. (Fig. 5.1/5.2/5.3)
- Alinhamento do projetor LED. (Fig. 5.4)

Será possível detetar os movimentos de forma mais segura se o projetor LED estiver instalado lateralmente em relação ao sentido de aproximação e se não houver obstáculos (como p. ex. árvores, muros, etc.), que impeçam a captação pelo detetor. (Fig. 5.2/5.3)

Passos de montagem

- Desligue a fonte de alimentação elétrica. (Fig. 4.1)
- Desaperte os parafusos de fixação. (Fig. 5.5)
- Solte o corpo (B) do suporte de fixação à parede (C). (Fig. 5.6)
- Separe o terminal do suporte de fixação à parede. (Fig. 5.7)
- Marque os furos.
 - Montagem em parede com suporte de fixação à parede (Fig. 5.8)
- Faça os furos e coloque as buchas. (Fig. 5.9)
- Coloque o bujão vedante. (Fig. 5.10)
 - Cabo de alimentação para montagem embutida (Fig. 5.11)
 - Cabo de alimentação para montar na superfície, com distanciadores (Fig. 5.12)
- Ligue o cabo de alimentação.
 - XLED PRO 240 (Fig. 5.13)
Adicionalmente, é possível conectar-se uma carga externa em N e L'/↓.
 - XLED PRO 240 Slave (Fig. 5.14)
- Ligue o terminal. (Fig. 5.15)
- Encaixe a caixa no suporte de fixação à parede. (Fig. 5.16)
- Aparafuse o parafuso de fixação. (Fig. 5.17)
- Ligue a fonte de alimentação elétrica. (Fig. 5.17)
- Proceda aos ajustes. → "6. Funcionamento"

6. Funcionamento

XLED PRO 240 S

Configurações de fábrica

Ajuste do tempo (E): 8 segundos

Regulação crepuscular (F): 2000 lux, (regime diurno)

- Retire o friso anelar da unidade de detetores. (Fig. 6.1)

Regulação crepuscular (Fig. 6.2/E)

O nível de luminosidade desejado do projetor LED pode ser ajustado progressivamente de aprox. 2 a 2000 lux.

- Potenciômetro em ☀ = regime diurno (independentemente da luminosidade)
- Potenciômetro em ☾ = modo crepuscular (aprox. 2 lux)

Ajuste do tempo (Fig. 6.2/F)

O tempo desejado para luz ligada do projetor LED pode ser ajustado progressivamente entre aprox. 8 segundos e 15 minutos, no máximo. Cada detecção de movimento antes de ter decorrido esse tempo faz reiniciar o cronómetro.

- Potenciômetro + = aprox. 15 minutos
- Potenciômetro – = aprox. 8 segundos

Para regular a área de detecção e para o teste de funcionamento à luz natural, o potenciômetro tem de estar em ⚙.

Nota:

Ao determinar a área de detecção, é recomendável escolher o tempo mais curto.

Nota:

Sempre que se desliga o projetor LED, a nova detecção de movimento é interrompida por aprox. 1 segundo. Só depois de ter decorrido este tempo é que o projetor LED pode voltar a ativar a luz ao detetar um movimento.

- Volte a colocar o friso anelar na unidade de detetores. (Fig. 6.3)

Outros:

Margem de orientação da cabeça do projetor (Fig. 6.4)

Obturadores (Fig. 6.5)

O obturador serve para cobrir o número de segmentos de lente necessários para reduzir o alcance conforme se deseja. Deste modo, podem evitar-se ativações erradas ou controlar pontos de perigo específicos (Fig. 6.6).

Ajustar funções

- Ajuste através do potenciômetro

Nota:

São adotadas as configurações que tenham sido definidas no elemento de comando usado pela última vez.

7. Funcionamento/conservação

O projetor LED não se adequa a sistemas de alarme antirroubo especiais, uma vez que não está garantida a proteção contra sabotagem exigida por lei. As influências climatéricas podem influenciar o funcionamento do projetor LED. As rajadas fortes de vento, a neve, a chuva e o granizo podem causar uma ativação errada, porque o sistema não consegue distinguir entre alterações súbitas de temperatura e irradiação proveniente de fontes de calor.

Se a lente de detecção estiver suja, pode ser limpa com um pano húmido (sem usar produtos de limpeza).

Importante: o aparelho não é substituível.

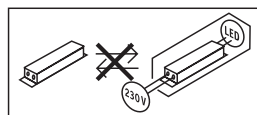

8. Reciclagem

Equipamentos elétricos, acessórios e embalagens devem ser entregues num posto de revalorização ecológica.



Nunca deite equipamentos elétricos para o lixo doméstico!

Apenas para estados membros da U.E.:

Segundo a diretiva europeia relativa aos resíduos de equipamentos elétricos e eletrónicos, e a respetiva transposição para o direito nacional, todos os equipamentos elétricos e eletrónicos em fim de vida útil devem ser recolhidos separadamente e entregues nos pontos de recolha previstos para fins de revalorização ecológica.

9. Garantia do fabricante

Enquanto comprador, tem direito a uma garantia quer seja legal ou por defeitos de fabrico junto do vendedor. A nossa declaração de garantia não tem qualquer efeito substitutivo nem limitador sobre estes direitos. Nós concedemos-lhe 5 anos de garantia sobre o perfeito estado e o correto funcionamento do seu produto da série STEINEL Professional. Garantimos-lhe que o produto não apresenta quaisquer defeitos de material, fabrico e construção. Garantimos as perfeitas condições de funcionamento de todos os componentes eletrónicos e cabos, bem como a ausência de defeitos em todos os materiais utilizados e respetivos acabamentos.

Reclamação

Se pretender fazer uma reclamação, ao abrigo da garantia, envie por favor, o seu produto completo com os respetivos portes pagos e acompanhado pelo original da fatura de compra, que deverá conter obrigatoriamente a data da compra e a designação inequívoca do produto, ao seu revendedor ou diretamente a nós: **F. Fonseca, S.A. - Rua João Francisco do Casal 87-89, 3800-266 Aveiro.**

Por isso, recomendamos que guarde a sua fatura de compra num local seguro até o prazo de garantia expirar. A F. Fonseca, S.A. não assumirá qualquer responsabilidade pelos custos e riscos de transporte na devolução de um produto. Para obter informações sobre como reclamar o seu direito a uma intervenção ao abrigo da garantia, visite o nosso site em **www.ffonseca.com**

Se necessitar de uma intervenção ao abrigo da garantia ou se tiver qualquer dúvida em relação ao seu produto, contacte-nos através da nossa linha de assistência: **+351 234 303 900.**

5 ANOS
GARANTIA
DO FABRICANTE

10. Dados técnicos

	XLED PRO 240 S branco neutro	XLED PRO 240 S branco quente	XLED PRO 240
Dimensões (a x l x p)	221 x 180 x 161 mm	221 x 180 x 161 mm	199 x 180 x 161 mm
Tensão de rede	220-240 ~V / 50/60 Hz		
Potência (P _{op})	19,30 W	19,30 W	19,30 W
Eficiência	125 lm/W	110 lm/W	110 lm/W
Fluxo luminoso/luminosidade	2407 lm	2124 lm	2124 lm
Standby (detetor) (P _{sb})	0,50 W	0,50 W	–
Peso	0,620 kg	0,620 kg	0,480 kg
Temperatura de cor	4000 k (branco neutro)	3000 k (branco quente)	3000 k (branco quente)
Área projetada	Vista frontal: 316,2 cm ² Vista lateral: 115 cm ²		Vista frontal: 274,1 cm ² Vista lateral: 86,3 cm ²
Corrente elétrica	103 mA		
Fator de potência	0,74		
Índice de reprodução de cores	R _a ≥ 82		
Tempo de vida efetivo médio	L70B50 a 25 °C: >60 000 h		
Consistência de cor SDCM	Valor inicial: 3		
Potência de comutação suplementar	Carga de lâmpada incandesc./halogéneo 1000 W Lâmpadas fluorescentes, balastro eletrónico 30 W Lâmpadas fluorescentes, descompensado 500 VA Lâmpadas fluorescentes, compens. em série 900 VA Lâmpadas fluoesc., compens. em paralelo 500 VA Lâmpadas de halog. de baixa voltagem 1000 VA LED < 2 W 16 W 2 W < LED < 8 W 64 W LED > 8 W 64 W Carga capacitiva 88 µF		
Distribuição da intensidade de iluminação			
Sistema de deteção	Infravermelhos passivos		–
Alcance	máx. 12 m		–
Ângulo de deteção	240°		–
Ajuste do tempo	10 s - 15 min		–
Regulação crepuscular	2-2000 lux		–
IP/classe de proteção	IP44 / II		

PT

11. Falhas de funcionamento

Falha	Causa	Solução
Projetor LED sem tensão	<ul style="list-style-type: none">■ Fusível queimado ou não ligado, ligação interrompida■ Curto-circuito	<ul style="list-style-type: none">■ Fusível novo, ligue o interruptor de rede, verifique o condutor com medidor de tensão■ Verifique as ligações
O projetor LED com detetor não se acende	<ul style="list-style-type: none">■ Durante o regime diurno, a regulação crepuscular está ajustada para o regime noturno■ Interruptor de rede DESLIGADO■ Fusível queimado ■ Área de deteção ajustada incorretamente	<ul style="list-style-type: none">■ Reajuste ■ Ligue■ Fusível novo, verifique eventualmente a conexão■ Reajuste
O projetor LED com detetor não se apaga	<ul style="list-style-type: none">■ Movimento constante na área de deteção	<ul style="list-style-type: none">■ Examine a área e, se necessário, reajuste-a ou cubra-a
O projetor LED com detetor está sempre a acender/apagar	<ul style="list-style-type: none">■ Há animais a movimentarem-se na área de deteção	<ul style="list-style-type: none">■ Girar o detetor mais para cima ou tapar determinadas partes, mudar a área ou tapar segmentos
O projetor LED com detetor acende-se inadvertidamente	<ul style="list-style-type: none">■ O vento agita árvores e arbustos na área de deteção■ São detetados automóveis a passar na estrada■ Alteração térmica súbita devido a influências climáticas (vento, chuva, neve) ou ar evacuado de ventiladores, janelas abertas■ O projetor LED com detetor oscila (mexe-se), por ex., devido a rajadas de vento ou chuva forte	<ul style="list-style-type: none">■ Modifique a área■ Modifique a área■ Modifique a área, mude para outro local de montagem■ Monte o projetor LED com detetor numa base firme

1. Om detta dokument

Läs noga igenom dokumentet och förvara det väl!

- Upphovsrättsligt skyddat. Eftertryck, även delar av texten, bara med vårt samtycke.
- Ändringar som görs pga den tekniska utvecklingen, förbehålles.
- Alla produktmått i mm.

Symbolförklaring



Varning för fara!



Hänvisning till textställen i dokumentet.

Anmärkning:

Bilder utan överskrift gäller för alla varianter.

2. Allmänna säkerhetsanvisningar



Bryt spänningen före alla arbeten på produkten!

- Vid installation av LED-strålkastaren handlar det om arbeten på nätspänningen och därför måste arbetet genomföras professionellt enligt respektive länders installationsföreskrifter och anslutningskrav (t.ex. **DE**-VDE 0100, **AT**-ÖVE/ÖNORM E 8001-1, **CH**-SEV 1000).
- LED-strålkastaren bör placeras så, att det inte blir möjligt att se in i ljuskällan under en längre tid på ett kortare avstånd än 0,3 m.
- Strålkastarens huvud blir hett under driften. Rikta in LED-panelen sedan den svalnat.
- Montera inte LED-strålkastaren på (i vanliga fall) lättantändliga underlag.

3. XLED PRO 240 S / XLED PRO 240

Ändamålsenlig användning

- LED-strålkastare med sensor avsedd för väggmontering utomhus.
- Fritt svängbar LED-panel.
- Kan användas som enskild strålkastare eller sammankopplad.

Icke ändamålsenlig användning

- LED-strålkastaren är inte dimbar.



Icke dimbar

XLED PRO 240

- Trådbunden sammankoppling.
- Hantering via inställningsregulator.

XLED PRO 240 S

- Sensor-LED-strålkastaren har en infraröd rörelsevakt.

Rörelser kopplar ljus, larm och mycket annat. Med den fritt svängbara panelen är LED-strålkastaren perfekt för såväl privatbostaden och tomten som för företagsområdet. Den effektiva LED teknologin ger i kombination med den opala skivan ett bredstrålande ljus.

Utföranden

- XLED PRO 240 S
- XLED PRO 240

Innehåll XLED PRO 240 S (**bild 3.1**)

Innehåll XLED PRO 240 (**bild 3.2**)

Ett hörnfäste finns som tillbehör:

Grafit:	4007841053086
Vit:	4007841055615
Svart:	4007841055875

Vridbarhet XLED PRO 240 S (**bild 3.3/3.4/6.4**)

Vridbarhet XLED PRO 240 (**bild 3.5/3.6/6.4**)

Produktmått XLED PRO 240 S (**bild 3.7/3.8**)

Produktmått XLED PRO 240 (**bild 3.9/3.10**)

Översikt över enhet XLED PRO 240 S (**bild 3.11**)

A	LED-panel
B	Kåpa
C	Väggfäste
D	Skymningsinställning
E	Efterlystid
F	Sensorenhet
G	Täckring

Översikt över enhet XLED PRO 240 (**bild 3.12**)

A	LED-panel
B	Kåpa
C	Väggfäste

Ljusintensitetsfördelning (**bild 3.13**)

4. Elektrisk installation

- Stäng av strömförsörjningen. (bild 4.1)

Nätanslutningens matarledning

Nätanslutningens matarledning består av en 2- resp. 3-ledarkabel:

- L = Fas (oftast svart, brun eller grå)
- L' eller ↓ = Fas (oftast svart, brun eller grå) e ndast i master/master eller master/slave - drift. Nätanslutningens matarledning används som anslutningsledning för kopplingsutgång.
- N = Neutralledare (oftast blå)
- PE = Skyddsledare (grön/gul)

Anmärkning:

Skyddsledaren måste inte anslutas på denna produkt.

Kopplingsschema master/slave (bild 4.2)

Kopplingsschema master/master (bild 4.3)

Kopplingsschema slave (bild 4.4)

Viktigt:

En förväxling av anslutningarna leder till kortslutning i LED-strålkastaren eller i säkringsskåpet. I ett sådant fall måste de enskilda kablarna identifieras igen och anslutas på nytt.

LED-strålkastarens ljuskälla kan inte bytas ut; om ljuskällan ändå måste bytas ut (t.ex. när den är uttjänt), så måste hela LED-strålkastaren bytas ut.

5. Montage

- Kontrollera samtliga delar med avseende på skador.
- Är LED-strålkastaren skadad får den inte tas i bruk.
- Välj en lämplig montageplats med hänsyn till räckvidden och rörelsedetekteringen. (bild 5.1/5.2/5.3)
- Justering av LED-strålkastaren. (bild 5.4)

Den säkraste rörelsebevakningen uppnås när LED-strålkastaren monteras i rätt vinkel mot rörelseriktningen och inga hinder finns i vägen för sensorn (t.ex. träd, murar etc.). (bild 5.2/5.3)

Montageordning

- Stäng av strömförsörjningen. (bild 4.1)
- Lossa skruvarna. (bild 5.5)
- Lossa armaturhuset (B) från vägghållaren (C). (bild 5.6)
- Ta bort kopplingsplinten från vägghållaren. (bild 5.7)
- Markera borrhålen.
 - Väggmontage med väggfäste (bild 5.8)
- Borra hål och sätt i pluggar. (bild 5.9)
- Sätt i tätningsplugg. (bild 5.10)
 - Kabel infällt montage (bild 5.11)
 - Kabel utanpåliggande montage med avståndshållare (bild 5.12)
- Anslut nätkabeln.
 - XLED PRO 240 (bild 5.13)
 - Till N och L'/↓ kan dessutom en extern last anslutas.
 - XLED PRO 240 Slave (bild 5.14)
- Anslut kopplingsplinten. (bild 5.15)
- Sätt fast armaturhuset på väggfästet. (bild 5.16)
- Skruva i säkringsskruven. (bild 5.17)
- Slå till spänningen. (bild 5.17)
- Företa inställningarna. → „6. Funktion“

6. Funktion

XLED PRO 240 S

Fabriksinställningar



Efterlystid (E): 8 sekunder

Skymningsinställning (F): 2000 lux, (dagdrift)

- Ta av låsningen från sensorenheten. (bild 6.1)

Skymningsinställning (bild 6.2/E)

LED-strålkastarens önskade aktiveringströskel kan ställas in steglöst från ca 2 till 2000 lux.

- Ställskruven på  = drift i dagsljus (oberoende av ljusstyrka)
- Ställskruven på  = skymningsdrift (ca 2 lux)

Efterlystid (bild 6.2/F)

Önskad efterlystid för LED-strålkastaren kan ställas in steglöst från ca 8 sekunder till max. 15 minuter. Vid varje registrerad rörelse som sker innan denna tid löpt ut, startar tiduret på nytt.

- Ställskruv + = ca 15 minuter
- Ställskruv - = ca 8 sekunder

För inställningen av bevakningsområdet och för funktionstestet i dagsljus, måste ställskruven stå på .

Anmärkning:

Vid inställning av bevakningsområdet rekommenderas att välja den kortaste tiden.

Anmärkning:

Efter varje gång som LED-strålkastaren har släckts avbryts rörelsebevakningen i ca 1 sekund. Först efter att denna tid har löpt ut kan LED-strålkastaren tändas igen vid rörelse.

- Montera låsningen på sensorenheten. (bild 6.3)

Övrigt

Lamphuvudets svängområde (bild 6.4)

Täckskydd (bild 6.5)

Täckfolien är till för att täcka så många linssegment som behövs och på så vis individuellt begränsa räckvidden. Felkopplingar utesluts och särskilt riskanta ställen övervakas riktat (bild 6.6).

Ställa in funktioner

– Inställning via ställskruv

Anmärkning:

De inställningar gäller, som gjordes på den senast använda manöverkomponenten.

7. Drift/skötsel

LED-strålkastaren är inte avsedd som professionellt tjuvarlarm, eftersom den inte uppfyller de krav som ställs mot åverkan och sabotage. Väderleksinflytanden kan påverka LED-strålkastarens funktion. Kraftiga vindbyar, snöfall, regn- och hagelskurar kan orsaka oönskad tändning av ljuset, eftersom de plötsliga temperaturskillnaderna inte kan skiljas från normala värmekällor.

Bevakningslinsen kan rengöras med en fuktig trasa (utan rengöringsmedel).

Viktig: Driftsenheten kan inte bytas ut.

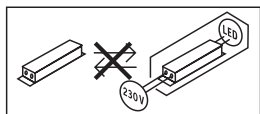

8. Avfallshantering

Elapparater, tillbehör och förpackning måste lämnas in till miljövänlig återvinning.



Kasta inte elapparater i hushållssoporna!

Gäller endast EU-länder:

Enligt det gällande europeiska direktivet om uttjänta elektriska och elektroniska apparater och dess omsättning i nationell lagstiftning, måste uttjänta elapparater lämnas in till miljövänlig återvinning.

9. Tillverkargaranti

Som köpare har du rätt till gällande garantirättigheter enligt konsumentlagen alt. ALEM 09. Dessa rättigheter varken förkortas eller begränsas genom vår garantiförklaring. Utöver den rättsliga garanti-fristen, ger vi 5 års garanti på att din STEINEL-Professionel-Sensor-produkt är i oklanderligt skick och fungerar korrekt. Vi garanterar, att denna produkt är helt utan material-, produktions- eller konstruktionsfel. Vi garanterar, att alla elektroniska element och kablar är fullt funktionsdugliga samt att allt använt råmaterial jämte dess ytor, är helt utan brister.

Reklamation

Om du vill reklamera din produkt, så kontakter du inköpsstället dvs din återförsäljare. Om återförsäljaren av olika anledningar ej kan kontaktas kan du vända dig direkt till Steinels generalagent i Sverige; **Karl H Ström AB, Verktygsvägen 4, 553 02 Jönköping, 036 - 550 33 00.**

Vi rekommenderar att du sparar kvittot väl tills garantitiden har gått ut. För transportkostnader och -risker vid retursändningar lämnar STEINEL ingen garanti.

Ytterligare uppgifter om produkter samt kontakt hittar du på vår hemsida. **www.khs.se**

Om du har frågor beträffande produkten eller frågor om garantins omfattning, kan du alltid nå oss på **036 - 550 33 00.**

5 ÅRS
TILLVERKAR
GARANTI

10. Tekniska data

	XLED PRO 240 S neutralvit	XLED PRO 240 S varmvit	XLED PRO 240
Mått (H x B x D)	221 x 180 x 161 mm	221 x 180 x 161 mm	199 x 180 x 161 mm
Spänning	220-240 ~V / 50/60 Hz		
Systemeffekt (P_{on})	19,30 W	19,30 W	19,30 W
Ljusutbyte	125 lm/W	110 lm/W	110 lm/W
Ljusflöde	2407 lm	2124 lm	2124 lm
Standby (sensor) (P_{sb})	0,50 W	0,50 W	–
Vikt	0,620 kg	0,620 kg	0,480 kg
Färgtemperatur	4 000 k (neutralvit)	3 000 k (varmvit)	3 000 k (varmvit)
Projekterad yta	Framifrån: 316,2 cm ² Från sidan: 115 cm ²		Framifrån: 274,1 cm ² Från sidan: 86,3 cm ²
Nätström	103 mA		
Effektfaktor	0,74		
Färgåtergivningsindex	$R_a \geq 82$		
Medellång livslängd för beräkningen	L70B50 vid 25°C: > 60 000 tim.		
Färgkonsistens SDCM	Startvärde: 3		
Extern belastning till sensorn	Glöd-/halogenlamplast Lysrör elektroniskt förkopplingsdon Lysrör okompenserade Lysrör seriekompenserade Lysrör parallellkompenserade Lågvolt halogenlampor LED < 2 W 2 W < LED < 8 W LED > 8 W Kapacitiv belastning	1 000 W 30 W 500 VA 900 VA 500 VA 1 000 VA 16 W 64 W 64 W 88 µF	
Ljusintensitetsfördelning			
Sensork	Passiv infraröd		–
Räckvidd	max. 12 m		–
Bevakningsvinkel	240°		–
Efterlytid	10 s - 15 min		–
Skymningsinställning	2-2 000 lux		–
IP/isolationsklass	IP44 / II		

11. Driftstörningar

Störning	Orsak	Åtgärd
LED-strålkastaren utan spänning	<ul style="list-style-type: none"> ■ Säkring defekt, inte påkopplad, ledning avbruten ■ Kortslutning 	<ul style="list-style-type: none"> ■ Byt säkring, slå till spänningen; testa med spänningsprovare ■ Kontrollera anslutningarna
Sensor-LED-strålkastaren tänds inte	<ul style="list-style-type: none"> ■ Vid dagsljusdrift, skymningsinställningen står på nattdrift ■ Nätströmbrytare FRÅN ■ Säkring defekt ■ Bevakningsområdet inte exakt inställt 	<ul style="list-style-type: none"> ■ Ställ in på nytt ■ Tillkoppla ■ Byt säkring, kontrollera evtl. anslutningen ■ Justera inställningen
Sensor-LED-strålkastaren släcks inte	<ul style="list-style-type: none"> ■ Ständig rörelse i bevakningsområdet 	<ul style="list-style-type: none"> ■ Kontrollera området och omjustera evtl. eller använd avskärmningar
Sensor-LED-strålkastaren tänds/släcks ständigt	<ul style="list-style-type: none"> ■ Djur rör sig inom bevakningsområdet 	<ul style="list-style-type: none"> ■ Vrid sensorn högre upp eller täck över den målinriktat; ändra området eller täck över
Sensor-LED-strålkastaren tänds oönskat	<ul style="list-style-type: none"> ■ Vinden får träd och buskar att röra sig inom bevakningsområdet ■ Rörelser från bilar ute på gatan ■ Plötslig temperaturförändring genom vådrets inverkan (vind, regn, snö) eller fläktutlopp, öppna fönster ■ Sensor-LED-strålkastaren svänger (rör sig) t.ex. på grund av vindbyar eller stark nederbörd 	<ul style="list-style-type: none"> ■ Ändra området ■ Ändra området ■ Ändra bevakningsområdet eller flytta sensorn ■ Montera sensor-LED-strålkastaren på ett stabilt underlag

1. Om dette dokument

Læs det omhyggeligt, og gem det!

- Ophavsretligt beskyttet. Eftertryk, også i uddrag, kun med vores tilladelse.
- Vi forbeholder os ret til ændringer af hensyn til den tekniske udvikling.
- Alle produktmål er i mm.

Symbolforklaring



Advarsel mod farer!



Henvi sning til tekststeder i dokumentet.

Bemærk:

Billeder uden overskrift gælder for alle varianter.

2. Generelle sikkerhedsanvisninger



Afbryd spændingstilførslen, før der arbejdes på enheden!

- Ved installationen af LED-projektøren arbejdes der med netspænding. Dette arbejde skal derfor udføres fagligt korrekt efter de landespecifikke installationsforskrifter og tilslutningsbetingelser (f.eks.: **DE**-VDE 0100, **AT**-ÖVE/ÖNORM E 8001-1, **CH**-SEV 1000).
- LED-projektøren skal placeres således, at det ikke er muligt at se direkte ind i lyskilden i længere tid på en afstand, der er mindre end 0,3 m.
- Projektørens hus bliver varmt under brugen. LED-panelet må først indstilles, når det er kølet af.
- LED-projektøren må ikke monteres på (normalt) let brændbare overflader.

3. XLED PRO 240 S / XLED PRO 240

Korrekt anvendelse

- LED-projektør velegnet til udendørs vægmontering.
- Frit drejeligt LED-panel.
- Kan anvendes som enkeltprojektør eller i netværk.

Ukorrekt anvendelse

- LED-projektøren kan ikke dæmpes.



Kan ikke dæmpes

XLED PRO 240

- Ledningstilsluttet netværksforbindelse.
- Betjening med indstillingsknap.

XLED PRO 240 S

- Sensor-LED-projektøren indeholder en infrarød bevægelsessensor.

Bevægelser aktiverer lys, alarm og meget mere. Med det frit drejelige panel er LED-projektøren perfekt til belysning både privat af hus og have og erhvervsmæssigt f.eks. af virksomhedens område. Den yderst effektive LED-teknologi sørger med den lysspredende skærm for diffus belysning.

Udførelser

- XLED PRO 240 S
- XLED PRO 240

Leveringsomfang XLED PRO 240 S (**fig. 3.1**)

Leveringsomfang XLED PRO 240 (**fig. 3.2**)

Et hjørnebeslag fås som tilbehør:

Grafit:	4007841053086
Hvidt:	4007841055615
Sort:	4007841055875

Drejeradius XLED PRO 240 S

(**fig. 3.3/3.4/6.4**)

Drejeradius XLED PRO 240

(**fig. 3.5/3.6/6.4**)

Produktmål for XLED PRO 240 S (**fig. 3.7/3.8**)

Produktmål for XLED PRO 240 (**fig. 3.9/3.10**)

Oversigt over enheden XLED PRO 240 S (**fig. 3.11**)

- A LED-panel
- B Hus
- C Vægbeslag
- D Skumringsindstilling
- E Tidsindstilling
- F Sensorenhed
- G Ringafdækning

Oversigt over enheden XLED PRO 240 (**fig. 3.12**)

- A LED-panel
- B Hus
- C Vægbeslag

Lysstyrkefordeling (**fig. 3.13**)

4. Elektrisk installation

- Afbryd strømforsyningen (fig. 4.1)

Tilslutning af netledning

Nettilførslen består af en ledning med 2 eller 3 ledere:

- L = fase (oftest sort, brun eller grå)
L' eller ↓ = fase (oftest sort, brun eller grå) kun i master/master- eller master/slave-drift. Nettilførslen anvendes som tilslutningsledning for omskiftningsudgangen.
N = nulleder (oftest blå)
PE = jordledning (grøn/gul)

Bemærk:

Jordlederen skal ikke tilsluttes ved dette produkt.

Tilslutningsdiagram master/slave (fig. 4.2)

Tilslutningsdiagram master/master (fig. 4.3)

Tilslutningsdiagram slave (fig. 4.4)

Vigtigt:

Ombytning af tilslutningerne fører senere til kortslutning i LED-projektøren eller i sikringsboksen. Hvis dette sker, skal de enkelte ledninger identificeres og monteres igen.

Lyskilden i denne LED-projektør kan ikke udskiftes. Hvis lyskilden skal udskiftes (f.eks. når den ikke fungerer længere), skal hele LED-projektøren udskiftes.

5. Montering

- Kontrollér alle komponenter for beskadigelser.
- Tag ikke LED-projektøren i brug, hvis den er beskadiget.
- Vælg et egnet monteringssted, hvor der er taget hensyn til rækkevidde og bevægelsesregistrering (fig. 5.1/5.2/5.3)
- Justering af LED-projektøren (fig. 5.4)

Den sikreste bevægelsesregistrering opnås, hvis LED-projektøren monteres sideværts i forhold til gangretningen, og hvis der ikke er nogen forhindringer (f.eks. træer, mure etc.), der forstyrrer sensorens synsfelt (fig. 5.2/5.3)

Monteringsstrin

- Afbryd strømforsyningen (fig. 4.1)
- Løsn sikringskruerne (fig. 5.5)
- Løsn huset (B) fra vægholderen (C) (fig. 5.6)

- Adskil stikklemmen fra vægbeslaget (fig. 5.7)
- Markér borehullerne
 - Vægmontering med vægbeslag (fig. 5.8)
- Bør huller, og sæt rawlplugs i (fig. 5.9)
- Sæt tætningspropper i (fig. 5.10)
 - Skjult tilførselsledning (fig. 5.11)
 - Synlig tilførselsledning med afstandsholdere (fig. 5.12)
- Tilslut tilslutningskablet.
 - XLED PRO 240 (fig. 5.13)
Til N og L'/↓ kan der endvidere tilsluttes en ekstern last.
 - XLED PRO 240 Slave (fig. 5.14)
- Tilslut stikklemmen (fig. 5.15)
- Sæt huset på vægbeslaget (fig. 5.16)
- Skru sikringskruen i (fig. 5.17)
- Slå strømforsyningen til (fig. 5.17)
- Foretag indstillinger. → "6. Funktion"

6. Funktion

XLED PRO 240 S

Standardindstillinger



Tidsindstilling (E): 8 sekunder

Skumringsindstilling (F): 2000 lux, (dagsdrift)

- Fjern ringafdækningen fra sensorenheden (fig. 6.1)

Skumringsindstilling (fig. 6.2/E)

LED-projektørens ønskede reaktionsværdi kan indstilles trinløst fra ca. 2 til 2000 lux.

- Indstillingsknap indstillet til  = anvendelse i dagslys (uafhængigt af lysstyrke)
- Indstillingsknap indstillet på  = skumringstilstand (ca. 2 lux)

Tidsindstilling (fig. 6.2/F)

LED-projektørens lysvarighed kan indstilles trinløst fra ca. 8 sekunder til maks. 15 minutter. Enhver bevægelse, som registreres, inden denne tid er udløbet, starter atter tidstælleren.

- Indstillingsknap + = ca. 15 minutter
- Indstillingsknap – = ca. 8 sekunder

Ved indstilling af overvågningsområdet og funktions-test i dagslys skal indstillingsknappen stå på .

Bemærk:

Ved indstilling af overvågningsområdet anbefaler vi at vælge den korteste tid.

Bemærk:

Hver gang LED-projektøren slukkes, er en ny bevægelsesregistrering spærret i ca. 1 sekund. Først derefter kan LED-projektøren igen tændes ved bevægelse.

- Sæt ringafdækningen på sensorenheden (fig. 6.3)

Andet:

Svingområde for projektørens hoved (fig. 6.4)

Afdækninger (fig. 6.5)

Formålet med afdækningsfolien er at dække et vilkårligt antal linsesegmenter og hermed begrænse rækkevidden individuelt. Fejltænding udelukkes, eller faresteder overvåges målrettet (fig. 6.6).

Indstilling af funktioner

– Indstilling med indstillingsknap

Bemærk:

Det er de indstillinger, som blev foretaget på det sidst anvendte betjeningselement, der gælder.

7. Drift/vedligeholdelse

LED-projektøren er ikke egnet til særlige tyveri-alarmer, da den dertil foreskrevne sabotagesikring mangler. Vejret kan påvirke LED-projektørens funktion. Ved kraftige vindstød, sne, regn og hagl kan der opstå fejlkobling, idet pludselige temperatursvingninger ikke kan skelnes fra varmekilder.

Overvågningslinsen kan rengøres med en fugtig klud (uden rengøringsmiddel).

Vigtigt: Transformeren kan ikke udskiftes.

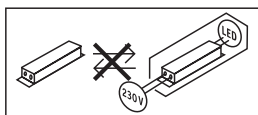

8. Bortskaffelse

Elapparater, tilbehør og emballage skal bortskaffes til miljøvenlig genvinding.



Smid ikke elapparater ud sammen med husholdningsaffaldet!

Kun for EU-lande:

I henhold til det europæiske direktiv om kasserede el- og elektronikapparater skal kasserede elapparater indsamles separat og bortskaffes til miljøvenlig genvinding.

9. Producentgaranti

Som køber har du de lovbestemte rettigheder over for sælger. Såfremt disse rettigheder eksisterer i dit land, hverken afkortes eller begrænses de af vores garantierklæring. Vi giver 5 års garanti for fejlfri og korrekt funktion på dit STEINEL-Professional-sensortechnologi-produkt. Vi garanterer, at dette produkt ikke har materiale-, produktions- eller konstruktionsfejl. Vi giver garanti for alle elektroniske komponenters og kablers funktionsevne og for, at alle anvendte materialer og disses overflader ikke har mangler.

Fremsættelse af krav

Hvis du vil fremsætte en reklamation over dit produkt, bedes du sende produktet komplet og fragtfrit med den originale købsdokumentation, som skal indeholde købsdato og produktbetegnelse, til din forhandler **Roliba A/S, Reklamationsafdelingen, Hvidkærvej 52, DK-5250 Odense SV**.

Vi anbefaler, at du opbevarer din købsdokumentation sikkert, indtil garantiperioden er udløbet. Roliba A/S hæfter ikke for transportomkostninger og risici under returneringen af produktet.

Du finder informationer om gennemførelse af et garantikrav på vores hjemmeside **www.roliba.dk**

Hvis du har et garantitilfælde eller et spørgsmål til dit produkt, kan du altid ringe på tlf. **(+45) 6593 0357**.

**5 ÅRS
PRODUCENT
GARANTI**

10. Tekniske data

	XLED PRO 240 S neutral hvid	XLED PRO 240 S varm hvid	XLED PRO 240
Mål (H x B x D)	221 x 180 x 161 mm	221 x 180 x 161 mm	199 x 180 x 161 mm
Netspænding	220-240 ~V / 50/60 Hz		
Effektforbrug (P _{on})	19,30 W	19,30 W	19,30 W
Effektivitet	125 lm/W	110 lm/W	110 lm/W
Lysstrøm/lysstyrke	2407 lm	2124 lm	2124 lm
Standby (sensor) (P _{sd})	0,50 W	0,50 W	–
Vægt	0,620 kg	0,620 kg	0,480 kg
Farvetemperatur	4.000 k (neutral hvid)	3.000 k (varm hvid)	3.000 k (varm hvid)
Projiceret areal	Set forfra: 316,2 cm ² Set fra siden: 115 cm ²		Set forfra: 274,1 cm ² Set fra siden: 86,3 cm ²
Netstrøm	103 mA		
Effektfaktor	0,74		
Farvegengivelsesindeks	R _a ≥ 82		
Gennemsnitlig beregnet levetid	L70B50 ved 25°C: >60.000 timer		
Farvekonsistens SDCM	Startværdi: 3		
Ekstra effekt	Gløde-/halogenpærelast	1.000 W	
	Lysstofrør elektron. forkobl.-enhed	30 W	
	Lysstofrør ukompenseret	500 VA	
	Lysstofrør seriekompenseret	900 VA	
	Lysstofrør parallelkompenseret	500 VA	
	Lavspændingshalogenpærer	1.000 VA	
	LED < 2 W	16 W	
	2 W < LED < 8 W	64 W	
	LED > 8 W	64 W	
	Kapacitiv belastning	88 µF	
Lysstyrkefordeling			
Sensorik	Passiv infrarød		–
Rækkevidde	maks. 12 m		–
Overvågningsvinkel	240°		–
Tidsindstilling	10 s - 15 min		–
Skumringsindstilling	2-2.000 lux		–
IP/beskyttelsesklasse	IP44 / II		

11. Driftsforstyrrelser

Fejl	Årsag	Afhjælpning
LED-projektør får ingen spænding	<ul style="list-style-type: none">■ Defekt sikring, ikke tændt, ledning afbrudt■ Kortslutning	<ul style="list-style-type: none">■ Ny sikring, tænd netafbryder, kontrollér ledning med spændingstester■ Kontrollér tilslutninger
Sensor-LED-projektøren tænder ikke	<ul style="list-style-type: none">■ Ved brug i dagslys, skumringsindstilling er indstillet på nattilstand■ Nettilslutning slukket■ Sikring defekt ■ Overvågningsområdet er ikke indstillet korrekt	<ul style="list-style-type: none">■ Indstilles på ny ■ Tænd■ Ny sikring, kontrollér eventuelt tilslutning■ Justér igen
Sensor-LED-projektøren slukker ikke	<ul style="list-style-type: none">■ Konstant bevægelse i overvågningsområdet	<ul style="list-style-type: none">■ Kontrollér området, og indstil evt. på ny eller tildæk
Sensor-LED-projektøren tænder og slukker hele tiden	<ul style="list-style-type: none">■ Dyr i overvågningsområdet	<ul style="list-style-type: none">■ Vip sensoren opad, eller tildæk den målrettet; vælg nyt område, eller tildæk
Sensor-LED-projektøren tænder utilsigtet	<ul style="list-style-type: none">■ Vinden får træer og buske i overvågningsområdet til at bevæge sig■ Registrering af biler på gaden■ Pludselig temperaturændring på grund af vejret (vind, regn, sne) eller luft fra ventilatorer eller åbne vinduer■ Sensor-LED-projektøren drejer (bevæger sig) på grund af vindstød eller kraftig nedbør	<ul style="list-style-type: none">■ Juster område ■ Juster område■ Området udskiftes, monteringsstedet flyttes ■ Monter sensor-LED-projektøren på et fast underlag

1. Tämä asiakirja

Lue huolellisesti ja säilytä tulevaa tarvetta varten!

- Tekijänoikeudellisesti suojattu. Jälkipainatus (myös osittainen) sallittu vain, mikäli annamme siihen luvan.
- Oikeudet teknistä kehitystä palveleviin muutoksiin pidätetään.
- Tuotteen kaikki mitat [mm].

Symbolit



Vaaroista ilmoittava varoitus!



Viite asiakirjan tekstin kohtiin.

Huomautus:

Kuvat ilman otsikkoa ovat voimassa kaikille malleille.

2. Yleiset turvaohjeet



Katkaise virta, ennen kuin suoritat laitteelle mitään toimenpiteitä!

- LED-valonheitin liitetään verkkojännitteeseen. Asennus on suoritettava asiantuntevasti. Voimassa olevia sähköasennusmääräyksiä ja tuotteen asennusohjeita on noudatettava.
- LED-valonheitin on sijoitettava siten, että valonlähdettä kohti ei ole mahdollista tuijottaa pitkään alle 0,3 metrin etäisyydeltä.
- Valonheittimen runko lämpenee käytön aikana. Kohdista LED-taulu vasta, kun se on jäähtynyt.
- Älä asenna LED-valonheittintä (tavallisesti) herkästi syttyville pinnolle.

3. XLED PRO 240 S / XLED PRO 240

Käyttötarkoituksen mukainen käyttö

- LED-tunnistinvalonheitin kiinnitetään seinään, ja se on tarkoitettu käytettäväksi ulkona.
- Vapaasti kääntyvä LED-taulu.
- Voidaan käyttää yksittäisenä valonheittimenä tai ryhmään kytkettynä.

Käyttötarkoituksen vastainen käyttö

- LED-valonheittintä ei voi himmentää.



Ei himmentävissä

XLED PRO 240

- Langallinen yhdistäminen ryhmäksi.
- Käyttö säätimen avulla.

XLED PRO 240 S

- LED-tunnistinvalonheitin sisältää infrapunaliiketunnistimen.

Liike kytkee valon, hälytyksen tai jonkin muun toiminnon. Käännettävän taulun ansiosta LED-valonheittintä voidaan käyttää talon tai tontin, tai yrityksissä esimerkiksi yrityksen, ympäristön valaisemiseen. Äärimmäisen tehokas LED-teknologia opaaliin lasiin yhdistettynä mahdollistaa laaja-alaisen valaisun.

Mallit

- XLED PRO 240 S
- XLED PRO 240

Toimituslaajuus XLED PRO 240 S **(kuva 3.1)**

Toimituslaajuus XLED PRO 240 **(kuva 3.2)**

Kulmaseinäpidike on saatavilla lisävarusteena:

Grafiitti:	4007841053086
Valkoinen:	4007841055615
Musta:	4007841055875

Kääntyvyys XLED PRO 240 S **(kuva 3.3/3.4/6.4)**

Kääntyvyys XLED PRO 240 **(kuva 3.5/3.6/6.4)**

Tuotteen mitat XLED PRO 240 S **(kuva 3.7/3.8)**

Tuotteen mitat XLED PRO 240 **(kuva 3.9/3.10)**

Laitteen yleiskuva XLED PRO 240 S **(kuva 3.11)**

- A LED-taulu
- B Runko
- C Seinäkiinnitysosa
- D Hämäryystason asetus
- E Kytentääajan asetus
- F Tunnistinyksikkö
- G Rengassuojus

Laitteen yleiskuva XLED PRO 240 **(kuva 3.12)**

- A LED-taulu
- B Runko
- C Seinäkiinnitysosa

Valovoimakkuuden jakautuminen **(kuva 3.13)**

4. Sähköasennus

- Katkaise virta. **(Kuva 4.1)**

Verkkojohdon liitäntä

Verkkojohtona käytetään 2- tai 3-johtimista kaapelia:

- L** = vaihe (useimmiten musta, ruskea tai harmaa)
- L' tai ↓** = vaihe (useimmiten musta, ruskea tai harmaa) vain master/master- tai master/slave-käytössä. Verkkojohtoa käytetään kytkentälähdön liitäntäjohtona.
- N** = nollajohdin (useimmiten sininen)
- PE** = suojamaajohdin (vihreä/keltainen)

Huomautus:

Suojamajohdinta ei tässä tuotteessa tarvitse liittää.

Liitäntäkaavio master/slave **(Kuva 4.2)**

Liitäntäkaavio master/master **(Kuva 4.3)**

Liitäntäkaaviot slave **(Kuva 4.4)**

Tärkeää:

Liitäntöjen vaihtuminen keskenään johtaa oikosulkuun LED-valonheittimessä tai sulakekotelossa. Tässä tapauksessa yksittäiset johtimet on tunnistettava ja yhdistettävä uudelleen. Tämän LED-valonheittimen valonlähdeä ei voi vaihtaa; koko LED-valonheitin joudutaan vaihtamaan uuteen, jos valonlähde ei enää toimi (esim. sen käyttöiän päätyttyä).

5. Asennus

- Tarkista, että missään komponentissa ei ole vaurioita.
- Älä ota LED-valonheitintä käyttöön, jos siinä on vikoja.
- Valitse sopiva kiinnityspaikka, ota valinnassa huomioon toimintaetäisyys ja toiminta-alue. **(Kuva 5.1/5.2/5.3)**
- LED-valonheittimen suuntaaminen **(Kuva 5.4)**

Tunnistus tapahtuu varmimmin, kun LED-valonheitin asennetaan siten, että kulku suuntautuu siihen nähden sivusuunnassa eikä esim. puita tai seinä esteenä. **(Kuva 5.2/5.3)**

Asennuksen vaiheet

- Katkaise virta. **(Kuva 4.1)**
- Irrota kiinnitysruuvit. **(Kuva 5.5)**
- Irrota runko (B) runko-osasta (C). **(Kuva 5.6)**
- Irrota jousiliitin seinäkiinnitysosasta. **(Kuva 5.7)**

- Merkitse reiät.
 - Asennus seinään seinäkiinnitysosalla **(Kuva 5.8)**
- Poraa reiät ja aseta tulpat. **(Kuva 5.9)**
- Aseta tiivistystulpat. **(Kuva 5.10)**
 - Johdon uppoasennus **(Kuva 5.11)**
 - Johdon pinta-asennus korotusholkeilla **(Kuva 5.12)**
- Liitä liitäntäkaapeli.
 - XLED PRO 240 **(Kuva 5.13)**
Liittimiin N ja L'/↓ voidaan kytkeä lisäksi ulkoinen kuorma.
 - XLED PRO 240 Slave **(Kuva 5.14)**
- Yhdistä pistoliitin. **(Kuva 5.15)**
- Liitä kotelo seinäkiinnitysosaa. **(Kuva 5.16)**
- Kierrä lukitusruuvi paikoilleen. **(Kuva 5.17)**
- Kytke virta päälle. **(Kuva 5.17)**
- Tee asetukset. → ”6. Toiminta”

6. Toiminta

XLED PRO 240 S



Tehdasasetukset

Kytkentäajan asetus **(E)**: 8 sekuntia
Hämäryystason asetus **(F)**: 2000 luksia, (päiväkäyttö)

- Irrota rengassuojus tunnistinyksiköstä. **(Kuva 6.1)**

Hämäryystason asetus (Kuva 6.2/E)

LED-valonheittimen haluttu kytkeytymiskynnys voidaan asettaa portaattomasti n. 2–2000 luksin välille.

- Säädin asetettu kohtaan  = päiväkäyttö (valoisuudesta riippumatta)
- Säädin asetettu kohtaan  = hämäräkäyttö (noin 2 luksia)

Kytkentäajan asetus (Kuva 6.2/F)

LED-valonheittimen kytkentäaika (päävalaistus) voidaan asettaa portaattomasti noin 8 sekunnin ja enintään 15 minuutin välille. Jokainen tämän ajan kuluessa havaittu liike käynnistää kytkentäajan uudelleen.

- Säädin + = n. 15 minuuttia
- Säädin – = n. 8 sekuntia

Toiminta-alueen asettamisen ja toimintatestin suorittamisen ajaksi säädin on käännettävä asentoon .

Huomautus:

Toiminta-aluetta säädettyä suosittelemme valitsemaan lyhimmän ajan.

Huomautus:

LED-valonheittimen sammuttua kestää aina noin yksi sekunti, kunnes tunnistin reagoi liikkeeseen toiminta-alueella. LED-valonheitin syttyy liikkeen yhteydessä uudelleen vasta tämän ajan kuluttua.

- Aseta rengassuojus tunnistinyksikköön.
(Kuva 6.3)

Muuta:

Valonheittimen taulun kääntyvyys (Kuva 6.4)

Linssin suojukset (kuva 6.5)

Linssin suojuksella voidaan peittää haluttu määrä linssin lohkoja eli rajata toimintaetäisyyttä yksilöllisesti. Näin voidaan estää virhekytkennät tai rajata tietyt alueet pois (Kuva 6.6).

Toimintojen säätäminen

- Sääto säätimen avulla

Huomautus:

Viimeksi käytetyllä välineellä tehdyt asetukset ovat voimassa.

7. Käyttö/hoido

LED-valonheitin ei sovellu käytettäväksi osana erityisiä murtohälytysjärjestelmiä, sillä siitä puuttuu määräysten mukainen suojaus sabotaasin varalta. Säädösuhteet saattavat vaikuttaa LED-valonheittimen toimintaan. Voimakkaat tuulenpuuskat sekä lumi-, vesi- ja raesateet saattavat aiheuttaa virhetoimintoja, koska tunnistin ei erota äkillisiä lämpötilan vaihteluita lämmönlähteistä.

Tunnistimen linssi voidaan puhdistaa kostealla liinalla (älä käytä puhdistusaineita).

Tärkeää: Käyttölaitetta ei voi vaihtaa uuteen.

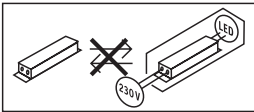

8. Hävittäminen

Sähkölaitteet, tarvikkeet ja pakkaukset tulee toimittaa ympäristöystävälliseen kierrätykseen.



Älä heitä sähkölaitteita talousjätteiden sekaan!

Koskee vain EU-maita:

Voimassa olevan eurooppalaisen sähkö- ja elektroniikkaromua koskevan direktiivin ja sen kansalliseen lainsäädäntöön saattamisen mukaisesti käytökelpottomat sähkölaitteet on koottava erikseen ja toimitettava ympäristöystävälliseen kierrätykseen.

9. Valmistajan takuu

Ostajana sinulla on oikeus omassa maassasi voimassa oleviin lakisääteisiin takuuoikeuksiin. Tämä takuuilmoitus ei lyhenä tai rajoita niitä. Myönnämme sinulle STEINEL-Professional-tunnistintekniikan tuotteen moitteettomia ominaisuuksia ja asianmukaista toimintaa koskevan 5 vuoden takuun. Takaamme, ettei tässä tuotteessa ole materiaali-, valmistus- ja rakennevikoja. Takaamme kaikkien elektronisten rakenneosien ja johtojen toimintakyvyn sekä kaikkien käytettyjen raaka-aineiden ja niiden pintojen virheettömyyden.

Vaatimuksen esittäminen

Jos haluat tehdä tuotteestasi reklamaation, toimita tuote täydellisenä ja rahti maksettuna yhdessä ostotositteen (sisällettävä tiedot ostopäiväyksestä ja tuotenimikkeestä) kanssa ostopaikkaan. Suosittelemme siksi ostotositteen huolellista säilyttämistä aina takuuajan päättymiseen asti. STEINEL ei vastaa palautukseen liittyvistä kuljetuskuluista ja -riskeistä.

Tietoja vaatimuksen esittämisestä takuutapauksessa löytyy kotisivuiltamme www.steinell-professional.de/garantie

5 VUODEN
VALMISTAJAN
TAKUU

10. Tekniset tiedot

	XLED PRO 240 S neutraali valkoinen	XLED PRO 240 S lämmin valkoinen	XLED PRO 240
Mitat (K x L x S)	221 x 180 x 161 mm	221 x 180 x 161 mm	199 x 180 x 161 mm
Verkköjännite	220–240 -V / 50/60 Hz		
Ottoteho (P _{on})	19,30 W	19,30 W	19,30 W
Hyötysuhde	125 lm/W	110 lm/W	110 lm/W
Valovirta/kirkkaus	2407 lm	2124 lm	2124 lm
Standby, tunnistin (P _{sb})	0,50 W	0,50 W	–
Paino	0,620 kg	0,620 kg	0,480 kg
Väriämpötila	4000 k (neutraali valkoinen)	3000 k (lämmin valkoinen)	3000 k (lämmin valkoinen)
Projisoitu alue	Näkymä edestä: 316,2 cm ² Näkymä sivulta: 115 cm ²		Näkymä edestä: 274,1 cm ² Näkymä sivulta: 86,3 cm ²
Verkkovirta	103 mA		
Tehokerroin	0,74		
Värintoistoindeksi	R _a ≥ 82		
Keskimääräinen mitoituseliniä	L70B50, 25 °C: > 60 000 h		
Värin konsistenssi SDCM	Alkuarvo: 3		
Lisäkytkentäteho	Hehku-/halogeenilampun kuorma Loistelamput, elektr. liitäntälaite Loistelamput, kompensoimaton Loistelamput, sarjakompensoitu Loistelamput, rinnakkain kompensoitu Pienjännitehalogeenilamput LED < 2 W 2 W < LED < 8 W LED > 8 W Kapasitiivinen kuorma	1000 W 30 W 500 VA 900 VA 500 VA 1000 VA 16 W 64 W 64 W 88 µF	
Valovoimakkuuden jakautuminen			
Tunnistintekniikka	passiivinen infrapuna		–
Toimintaetäisyys	enint. 12 m		–
Toimintakulma	240°		–
Kytkeäajan asetus	10 s - 15 min		–
Hämärytystason asetus	2–2 000 luksia		–
IP/suojausluokka	IP44 / II		

11. Käyttöhäiriöt

Häiriö	Syy	Häiriön poisto
LED-valonheitin ilman jännitettä	<ul style="list-style-type: none"> ■ viallinen sulake, ei kytketty päälle, katkos johdossa ■ oikosulku 	<ul style="list-style-type: none"> ■ uusi sulake, kytke verkkokytkin päälle, tarkista johto jännitteenkoettimella ■ tarkasta liittännät
LED-tunnistinvalonheitin ei kytkeydy päälle	<ul style="list-style-type: none"> ■ päiväkäytössä hämäräkytkin asetettu pimeän ajan käyttöön ■ verkkokytkin pois päältä ■ viallinen sulake ■ toiminta-alueetta ei suunnattu oikein 	<ul style="list-style-type: none"> ■ säädä uudelleen ■ kytke päälle ■ uusi sulake, tarkista liittämä tarvittaessa ■ säädä alue uudelleen
LED-valonheitin ei kytkeydy pois	<ul style="list-style-type: none"> ■ jatkuvaa liikettä toiminta-alueella 	<ul style="list-style-type: none"> ■ tarkista alue ja säädä tarvittaessa uudelleen tai peitä osa linssistä
LED-valonheitin kytkeytyy aina PÄÄLLE/POIS	<ul style="list-style-type: none"> ■ toiminta-alueella liikkuu eläimiä 	<ul style="list-style-type: none"> ■ käännä tunnistinta ylemmäksi tai rajaa aluetta kohdistetusti, muuta aluetta tai peitä osa linssistä
LED-valonheitin kytkeytyy ei-toivotusti	<ul style="list-style-type: none"> ■ tuuli liikuttelee puita ja pensaita toiminta-alueella ■ tiellä liikkuu autoja ■ sään (tuuli, sade, lumi), tuuletinten poistoilman tai avoinna olevien ikkunoiden aiheuttamat äkilliset lämpötilan muutokset ■ LED-tunnistinvalonheitin huojuu (liikkuu) esim. voimakkaalla tuulella tai sateella 	<ul style="list-style-type: none"> ■ säädä alue uudelleen ■ säädä alue uudelleen ■ muuta aluetta, vaihda tunnistimen paikkaa ■ asenna LED-tunnistinvalonheitin kiinteälle alustalle

1. Om dette dokumentet

Les dokumentet nøye og ta vare på det!

- Med opphavsrett. Ettertrykk, også i utdrag, kun med vår tillatelse.
- Det tas forbehold om endringer som tjener tekniske fremskritt.
- Alle produktmål i mm.

Symbolforklaring



Advarsel om fare!



Henvising til tekststeder i dokumentet.

NB:

Bilder uten overskrift gjelder for alle varianter.

2. Generelle sikkerhetsinstruksjoner



Koble fra strømtilførselen før du foretar arbeider på apparatet!

- Under installasjon av dette apparatet kommer man i kontakt med strømmettet, og arbeidet skal derfor utføres av en fagkyndig person iht. gjeldende nasjonale installasjonsforskrifter og tilkoblingskrav (**DE**-VDE 0100, **AT**-ÖVE/ÖNORM E 8001-1, **CH**-SEV 1000).
- Plasser LED-lyskasteren slik at det ikke er å forvente at man vil stirre inn i lyskilden fra en avstand på under 0,3 m over lengre tid.
- Lyskasterboksen blir varm under drift. Vent derfor med å justere LED-panelet til etter at det er avkjølt.
- LED-lyskasteren må ikke monteres på overflater som (normalt) er lett antennelige.

3. XLED PRO 240 S / XLED PRO 240

Forskriftsmessig bruk

- LED-lyskasteren er egnet til montering på vegg utendørs.
- LED-panelet kan svinges fritt.
- Kan brukes som enkelt eller sammenkoblet lyskaster.

Ikke forskriftsmessig bruk

- LED-lyskasteren kan ikke dimmes.



Kan ikke dimmes

XLED PRO 240

- Trådbundet sammenkobling
- Betjening med skruknapp

XLED PRO 240 S

- Sensor LED-lyskasteren inneholder en infrarød bevegelsessensor.

Bevegelse aktiverer lys, alarm og mye annet. Med panelet som kan svinges fritt, er LED-lyskasteren perfekt for belysning av private områder som hus og hage, eller til industriell bruk som f.eks. belysning av bedriftsområder. Sammen med den opalhvite glassflaten sørger den ytterst effektive LED-teknologien for lys over et stort område.

Modeller

- XLED PRO 240 S
- XLED PRO 240

Leveringsomfang XLED PRO 240 S (**ill. 3.1**)

Leveringsomfang XLED PRO 240 (**ill. 3.2**)

En hjørnebrakett fås som tilbehør:

grått:	4007841053086
hvit:	4007841055615
svart:	4007841055875

Svingvidde XLED PRO 240 S (**ill. 3.3/3.4/6.4**)

Svingvidde XLED PRO 240 (**ill. 3.5/3.6/6.4**)

Produktmål XLED PRO 240 S (**ill. 3.7/3.8**)

Produktmål XLED PRO 240 (**ill. 3.9/3.10**)

Apparatoversikt XLED PRO 240 S (**ill. 3.11**)

- A LED-panel
- B Hus
- C Veggholder
- D Skumringsinnstilling
- E Tidsinnstilling
- F Sensorenhet
- G Ringdeksel

Apparatoversikt XLED PRO 240 (**ill. 3.12**)

- A LED-panel
- B Hus
- C Veggholder

Lysstyrkefordeling (**ill. 3.13**)

4. Elektrisk installasjon

- Slå av strømtilførselen. (ill. 4.1)

Tilkobling av nettledningen

Nettledningen består av en 2- eller 3-ledet kabel:

- L** = fase (som regel svart, brun eller grå)
L' eller ↓ = fase (som regel svart, brun eller grå), kun i master/master eller master/slave-modus. Nettledningen brukes som tilkoblingsledning for koblingsutgangen.
N = nulleleder (som regel blå)
PE = jordleder (grønn/gul)

NB:

For dette produktet er det ikke nødvendig å koble til jordlederen.

Koblings skjema master/slave (ill. 4.2)

Koblings skjema master/master (ill. 4.3)

Koblings skjema slave (ill. 4.4)

OBS:

Forveksling av koblingene vil senere føre til kortslutning i LED-lyskasteren eller i sikringsskapet. I så tilfelle må de enkelte kablene identifiseres og kobles til på nytt.

Lyskilden i denne LED-lyskasteren kan ikke skiftes ut. Dersom lyskilden må erstattes (f.eks. mot slutten av levetiden), må hele LED-lyskasteren skiftes ut.

5. Montering

- Kontroller alle komponenter for skader.
- Ikke ta LED-lyskasteren i bruk dersom det er skadet.
- Velg et egnet monteringssted og ta hensyn til rekkevidde og bevegelsesregistrering (ill. 5.1/5.2/5.3).
- Juster LED-lyskasteren (ill. 5.4).

Den sikreste bevegelsesregistreringen oppnås når LED-lyskasteren monteres til siden for gangretningen og sensorens sikt ikke hindres av f.eks. mur og trær (ill. 5.2/5.3).

Fremgang ved montering:

- Slå av strømtilførselen (ill. 4.1)
- Løsne sikringskruene (ill. 5.5)
- Ta huset (B) av veggbraketten (C) (ill. 5.6)
- Ta innstikksklemmen ut av veggbraketten (ill. 5.7)

- Tegn borehull
 - Montering på vegg med veggbrakett (ill. 5.8)
- Bor hull og sett inn plugg (ill. 5.9)
- Sett inn tetningsplugg (ill. 5.10)
 - Skjult ledningsføring (ill. 5.11)
 - Åpen ledningsføring med avstandsstykker (ill. 5.12)
- Koble til ledningen
 - XLED PRO 240 (ill. 5.13)
Til N og L'/↓ kan det i tillegg kobles en ekstern last.
 - XLED PRO 240 Slave (ill. 5.14)
- Sett inn innstikksklemmen (ill. 5.15)
- Fest huset på veggholderen (ill. 5.16)
- Skru inn sikringskruen (ill. 5.17)
- Slå på strømtilførselen (ill. 5.17)
- Still inn → "6. Funksjon"

6. Funksjon

XLED PRO 240 S

Fabrikkinnstillinger



Tidsinnstilling (E): 8 sekunder

Skumringsinnstilling (F): 2000 lux, (dagmodus)

- Ta ringdekselet av sensorenheten. (ill. 6.1)

Skumringsinnstilling (ill. 6.2/E)

Ønsket reaksjonsnivå for LED-lyskasteren kan stilles trinnløst inn fra ca. 2 til 2000 lux.

- Skruknappen stilt på  = dagslysmodus (uavhengig av lysstyrke)
- Skruknappen stilt på  = skumringsmodus (ca. 2 lux)

Tidsinnstilling (ill. 6.2/F)

Ønsket belysningstid for LED-lyskasteren kan stilles trinnløst inn fra ca. 8 sekunder til maks. 15 minutter. Tidsuret starter på nytt hvis den registrerer noen form for bevegelse før denne tiden er utløpt.

- Skruknappe + = ca. 15 minutter
- Skruknappe – = ca. 8 sekunder

Når dekningsområdet stilles inn, og for funksjonstest i dagslys, må skruknappen stå på .

NB:

Ved innstilling av registreringsområdet anbefales det å velge den korteste tiden.

NB:

Hver gang LED-lyskasteren kobles ut, avbrytes en ny bevegelsesregistrering i ca. 1 sekund. Først når

denne tiden er gått, kan LED-lyskasteren tenne lys ved bevegelse igjen.

- Sett ringdekslet på sensorenheten igjen. (ill. 6.3)

Annet:

Lyskasterhodets svingvidde (ill. 6.4)

Dekkplater (ill. 6.5)

Dekkfolien brukes til å dekke til så mange linse-segmenter som ønsket, slik at rekkevidden kan innskrenkes individuelt. Feilkoblinger utelukkes eller fareområder overvåkes målrettet (ill. 6.6).

Stille inn funksjoner

– Still inn med skruknappen

NB:

De innstillingene som ble foretatt på sist brukte betjeningsselement, gjelder.

7. Drift/vedlikehold

LED-lyskasteren egner seg ikke for spesielle innbruddsalarmanlegg, fordi det ikke er tilstrekkelig sikret mot sabotasje. Værforholdene kan påvirke funksjonen til LED-lyskasteren. Sterke vindkast, snø, regn og haglbyger kan føre til feilkoblinger, ettersom apparatet ikke kan skille mellom plutselige temperatursvingninger og varmekilder.

Skulle registreringslinsen bli skitten, kan den rengjøres med en fuktig klut (uten rengjøringsmiddel).

Viktig: Funksjonsenheten kan ikke skiftes ut.

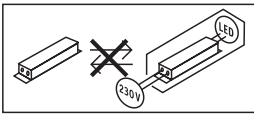

8. Avfallsbehandling

Elektriske apparater, tilbehør og emballasje skal resirkuleres på en miljøvennlig måte.



Ikke kast elektriske apparater i husholdningsavfallet!

Gjelder kun EU-land:

I henhold til gjeldende europeiske retningslinjer for elektriske apparater og brukte elektriske apparater, og i samsvar med nasjonal lovgivning, skal elektriske apparater som ikke lenger kan benyttes, samles opp atskilt fra annet søppel og gjenvinnes på en miljøvennlig måte.

9. Produsentgaranti

Som kjøper har du eventuelt lovfestede mangel- eller garantirettigheter overfor selger. I den grad disse rettighetene finnes i ditt land, verken innskrenkes eller forkortes de på grunn av vår garantierklæring. Vi gir deg fem års garanti på ditt sensorprodukt fra STEINEL Professional er uten mangler og fungerer som det skal. Vi garanterer at dette produktet ikke har material-, produksjons- eller konstruksjonsfeil. Vi garanterer at alle elektroniske deler og kabler fungerer, og at alle materialer og overflater er uten mangler.

Garantikrav

Dersom du ønsker å reklamere på produktet, må du pakke det godt inn, frankere det og sende hele produktet i retur sammen med original kjøpskvittering som viser kjøpsdato og produktnavn. Produktet sendes til forhandler eller direkte til oss: **Vilan AS – Olaf Helsets vei 5, 0694 Oslo, Norge.** Vi anbefaler deg derfor å ta godt vare på kjøpskvitteringen til garantiperioden er utløpt. STEINEL tar ikke ansvar for transportkostnader eller risiko i sammenheng med retursendingen.

Informasjon om hvordan du gjør garantikrav gjeldende finner du på hjemmesiden vår, www.vilan.no

Ta gjerne kontakt med oss om du har garantikrav eller spørsmål angående produktet ditt. Du når oss på **+47 22 72 50 00.**

5 Å R S
PRODUSENT
GARANTI

10. Tekniske spesifikasjoner

	XLED PRO 240 S nøytralhvit	XLED PRO 240 S varmhvit	XLED PRO 240
Mål (h x b x d)	221 x 180 x 161 mm	221 x 180 x 161 mm	199 x 180 x 161 mm
Spenning	220-240 ~V / 50/60 Hz		
Effektopptak (P_{on})	19,30 W	19,30 W	19,30 W
Effektivitet	125 lm/W	110 lm/W	110 lm/W
Lysstrøm/lysstyrke	2407 lm	2124 lm	2124 lm
Standby (sensor) (P_{sb})	0,50 W	0,50 W	–
Vekt	0,620 kg	0,620 kg	0,480 kg
Fargetemperatur	4000 k (nøytralhvit)	3000 k (varmhvit)	3000 k (varmhvit)
Prosjisert flate	Sett forfra: 316,2 cm ² Sett fra siden: 115 cm ²		Sett forfra: 274,1 cm ² Sett fra siden: 86,3 cm ²
Strømtilførsel	103 mA		
Effektfaktor	0,74		
Fargegjengivelsesindeks	$R_a \geq 82$		
Middels levetid	L70B50 ved 25 °C: >60 000 t.		
Fargekonsistens SDCM	Startverdi: 3		
Ekstra koblingseffekt	Lyspære-/halogenpærelast	1000 W	
	Lysrør elektronisk ballast	30 W	
	Lysrør ukompensert	500 VA	
	Lysrør seriekompensert	900 VA	
	Lysrør parallellkompensert	500 VA	
	Lavvoltage-halogenpærer	1000 VA	
	LED < 2 W	16 W	
	2 W < LED < 8 W	64 W	
	LED > 8 W	64 W	
	Kapasitiv belastning	88 µF	
Lysstyrkefordeling			
Sensorsystem	Passiv infrarød		–
Rekkevidde	maks. 12 m		–
Dekningsvinkel	240°		–
Tidsinnstilling	10 sek. - 15 min.		–
Skumringsinnstilling	2-2 000 lux		–
IP/kapslingsklasse	IP44 / II		

11. Driftsfeil

Feil	Årsak	Tiltak
LED-lyskasteren har ikke spenning	<ul style="list-style-type: none">■ Defekt sikring, lampen er ikke på, ledningsbrudd■ Kortslutning	<ul style="list-style-type: none">■ Ny sikring, slå på strømbryteren, kontroller ledningen med spenningstester■ Kontroller koblingene
Sensor-LED-lyskasteren tennes ikke	<ul style="list-style-type: none">■ Ved dagmodus; skumringsinnstilling står på nattmodus■ Nettbryter er AV■ Defekt sikring ■ Dekningsområdet er ikke nøyaktig innstilt	<ul style="list-style-type: none">■ Ny innstilling ■ Slå PÅ■ Ny sikring, kontroller evt. koblingspunktene■ Ny justering
Sensor-LED-lyskasteren slår seg ikke av	<ul style="list-style-type: none">■ Permanente bevegelser i dekningsområdet	<ul style="list-style-type: none">■ Kontroller området og juster evt. på nytt, hhv. dekk til
Sensor-LED-lyskasteren slår seg stadig PÅ/AV	<ul style="list-style-type: none">■ Dyr beveger seg i dekningsområdet	<ul style="list-style-type: none">■ Sving sensoren høyere eller dekk nøyaktig til, juster området eller dekk til
Sensor-LED-lyskasteren tennes når den ikke skal	<ul style="list-style-type: none">■ Vind beveger trær og busker i dekningsområdet■ Biler på veien registreres■ Plutselig temperaturforandring på grunn av værforholdene (vind, regn, snø) eller luft fra ventilatorer el. åpne vinduer.■ Sensor-LED-lyskasteren svinger (beveger seg) på grunn av f.eks. vindkast eller kraftig nedbør	<ul style="list-style-type: none">■ Juster området ■ Juster området■ Endre området, flytt sensoren ■ Monter sensor-LED-lyskasteren på et fast underlag

1. Σχετικά με αυτό το έγγραφο

Παρακαλούμε διαβάστε το προσεκτικά και φυλάξτε το!

- Κατοχυρωμένη τεχνολογία. Ανατύπωση, ακόμα και αποσπασματικά, μόνο κατόπιν δικής μας έγκρισης.
- Με επιφύλαξη τροποποιήσεων, οι οποίες εξυπηρετούν στην τεχνολογική πρόοδο.
- Όλες οι διαστάσεις προϊόντος σε mm.

Εξήγηση συμβόλων



Προειδοποίηση για κινδύνους!



Παραπομπή σε σημεία κειμένου στο έγγραφο.

Υπόδειξη:

Οι εικόνες χωρίς επικεφαλίδα ισχύουν για όλες τις εκδόσεις.

2. Γενικές υποδείξεις ασφάλειας



Πριν από την εκτέλεση κάθε εργασίας στη συσκευή πρέπει να διακόπτετε την τροφοδοσία ηλεκτρικής τάσης!

- Κατά την εγκατάσταση του αισθητήριου προβολέα LED πρόκειται για εργασία στο δίκτυο ηλεκτρικής τάσης και συνεπώς πρέπει να γίνει κατάλληλα και σύμφωνα με τις εθνικές προδιαγραφές εγκατάστασης και τους όρους σύνδεσης (**DE-VDE 0100, AT-ÖVE/ÖNORM E 8001-1, CH-SEV 1000**).
- Ο αισθητήριος προβολέας LED θα πρέπει να τοποθετηθεί έτσι, ώστε να μην αναμένεται κίνδυνος άμεσης οπτικής επαφής μεγάλης διάρκειας με το λαμπτήρα από απόσταση μικρότερη από 0,3 m.
- Το πλαίσιο του προβολέα θερμαίνεται κατά τη λειτουργία. Η ευθυγράμμιση του πάνελ LED επιτρέπεται μόνο εφόσον έχει κρυώσει το πάνελ.
- Μην κάνετε εγκατάσταση του αισθητήριου προβολέα LED σε (εύκολα) αναφλέξιμες επιφάνειες.

3. XLED PRO 240 S / XLED PRO 240

Χρήση σύμφωνα με τους κανονισμούς

- Ο αισθητήριος προβολέας LED είναι κατάλληλος για εγκατάσταση σε τοίχο σε εξωτερικούς χώρους.

- Πάνελ LED ελεύθερα περιστρεφόμενο.
- Διαθέσιμος ως μεμονωμένος προβολέας ή δικτυωμένος.

Χρήση όχι σύμφωνα με τους κανονισμούς

- Ο προβολέας LED δεν διαθέτει ρεοστατική ρύθμιση.



Χωρίς ρεοστατική ρύθμιση

XLED PRO 240

- Ενσύρματη δικτύωση.
- Χειρισμός ανά ρυθμιστή.

XLED PRO 240 S

- Ο αισθητήριος προβολέας LED περιέχει έναν υπέρυθρο ανιχνευτή κινήσεων.

Η κίνηση ενεργοποιεί το φως, το σύστημα συναγερμού και πολλά άλλα. Με το ελεύθερα περιστρεφόμενο πάνελ είναι εφικτή η άψογη χρήση του προβολέα LED στον ιδιωτικό τομέα για το φωτισμό οικιών και οικοπέδων ή στον επαγγελματικό τομέα π.χ. για το φωτισμό εταιρικών εγκαταστάσεων. Η τεχνολογία LED με μέγιστη αποδοτικότητα διασφαλίζει σε συνδυασμό με το γυαλί οπαλίνα επιφανειακό φωτισμό.

Μοντέλα

- XLED PRO 240 S
- XLED PRO 240

Περιεχόμενο συσκευασίας XLED PRO 240 S

(εικ. 3.1)

Περιεχόμενο συσκευασίας XLED PRO 240 (εικ. 3.2)

Στήριγμα γωνίας τοίχου διαθέσιμο ως αξεσουάρ:

Γραφίτης:	4007841053086
Λευκό:	4007841055615
Μαύρο:	4007841055875

Όρια περιστροφής XLED PRO 240 S

(εικ. 3.3/3.4/6.4)

Όρια περιστροφής XLED PRO 240 (εικ. 3.5/3.6/6.4)

Διαστάσεις προϊόντος XLED PRO 240 S

(εικ. 3.7/3.8)

Διαστάσεις προϊόντος XLED PRO 240

(εικ. 3.9/3.10)

Επισκόπηση συσκευής XLED PRO 240 S (εικ. 3.11)

- A Πάνελ LED
- B Πλαίσιο
- C Στήριγμα τοίχου
- D Ρύθμιση ευαισθησίας
- E Ρύθμιση χρόνου
- F Μονάδα αισθητήρα
- G Δακτύλιος μάσκας

Επισκόπηση συσκευής XLED PRO 240 (εικ. 3.12)

- A Πάνελ LED
- B Πλαίσιο
- C Στήριγμα τοίχου

Κατανομή φωτεινής έντασης (εικ. 3.13)

4. Ηλεκτρική εγκατάσταση

- Διακόπτετε την τροφοδοσία ρεύματος. (εικ. 4.1)

Σύνδεση αγωγού τροφοδοσίας

Ο αγωγός τροφοδοσίας αποτελείται από καλώδιο 2 ή 3 συρμάτων:

- L = Φάση (συνήθως μαύρο, καφέ ή γκρι)
- L' ή ↓ = Φάση (συνήθως μαύρο, καφέ ή γκρι) μόνο σε λειτουργία Master/Master ή Master/Slave. Ο αγωγός τροφοδοσίας χρησιμοποιείται ως συνδετικός αγωγός για την έξοδο ενεργοποίησης.
- N = Ουδέτερος αγωγός (συνήθως μπλε)
- PE = Αγωγός γείωσης (πράσινο/κίτρινο)

Υπόδειξη:

Ο αγωγός γείωσης δεν πρέπει να συνδεθεί σε αυτό το προϊόν.

Διάγραμμα συνδέσεων Master/Slave (εικ. 4.2)

Διάγραμμα συνδέσεων Master/Master (εικ. 4.3)

Διάγραμμα συνδέσεων Slave (εικ. 4.4)

Σημαντικό:

Το μπέρδεμα των συνδέσεων θα προκαλέσει στον αισθητήριο προβολέα LED ή στον πίνακα ασφαλειών βραχυκύκλωμα. Στην περίπτωση αυτή πρέπει να γίνει εκ νέου αναγνώριση των μεμονωμένων καλωδίων και επανασύνδεση.

Η πηγή φωτός αυτού του προβολέα LED δεν είναι αντικαταστάσιμη, σε περίπτωση που πρέπει να αντικατασταθεί η πηγή φωτός (π.χ. με τη λήξη της διάρκειας ζωής της), πρέπει να αντικατασταθεί ολόκληρος ο προβολέας LED.

5. Εγκατάσταση

- Ελέγξτε όλα τα εξαρτήματα σχετικά με ζημιές.
- Σε περίπτωση ζημιών, μην θέτετε τον προβολέα LED σε λειτουργία.
- Επιλέξτε κατάλληλο σημείο εγκατάστασης λαμβάνοντας υπόψη την εμβέλεια και την ανίχνευση κίνησης. (εικ. 5.1/5.2/5.3)
- Ευθυγράμμιση προβολέα LED. (εικ. 5.4)

Η ασφαλέστερη ανίχνευση κίνησης επιτυγχάνεται, εάν ο προβολέας LED εγκατασταθεί πλάγια ως προς την κατεύθυνση κίνησης, και εφόσον δεν παρεμποδίζουν την ορατότητα του αισθητήρα εμπόδια (όπως π.χ δέντρα, τείχη κ.λπ.) (εικ. 5.2/5.3)

Βήματα εγκατάστασης

- Διακόπτετε την τροφοδοσία ρεύματος. (εικ. 4.1)
- Λύνετε ασφαλιστικές βίδες. (εικ. 5.5)
- Αποσπάτε πλαίσιο (B) από στήριγμα τοίχου (C). (εικ. 5.6)
- Αποσπάτε κλέμα εμβυσμάτωσης από το στήριγμα τοίχου. (εικ. 5.7)
- Σημαδεύετε τα σημεία για τρύπες.
 - Εγκατάσταση σε τοίχο με συγκράτηση σε τοίχο (εικ. 5.8)
- Ανοίγετε τρύπες και τοποθετείτε ούπατ. (εικ. 5.9)
- Τοποθετείτε στεγανοποιητική τάπα. (εικ. 5.10)
 - Αγωγός τροφοδοσίας, ενδοτοίχια (εικ. 5.11)
 - Αγωγός τροφοδοσίας, εξωτοίχια με διαστάρια (εικ. 5.12)
- Συνδέετε το καλώδιο σύνδεσης.
 - XLED PRO 240 (εικ. 5.13)
 - Σε N και L'/↓ μπορεί να συνδεθεί πρόσθετο εξωτερικό φορτίο.
 - XLED PRO 240 Slave (εικ. 5.14)
 - Συνδέετε κλέμα εμβυσμάτωσης. (εικ. 5.15)
- Προσαρμόζετε πλαίσιο στο στήριγμα τοίχου. (εικ. 5.16)
- Βιδώνετε τη βίδα ασφάλισης. (εικ. 5.17)
- Ενεργοποιείτε την τροφοδοσία ρεύματος. (εικ. 5.17)
- Κάντε ρυθμίσεις. → „6. Λειτουργία“

6. Λειτουργία

XLED PRO 240 S



Ρυθμίσεις εργοστασίου

Ρύθμιση χρόνου (E): 8 δευτερόλεπτα
Ρύθμιση ευαισθησίας (F): 2000 Lux, (λειτουργία ημέρας)

- Απομακρύνετε τον δακτύλιο μάσκας από τη μονάδα αισθητήρα. (εικ. 6.1)

Ρύθμιση ευαισθησίας (εικ. 6.2/E)

Το επιθυμητό όριο ευαισθησίας του προβολέα LED μπορεί να ρυθμιστεί αδιαβάθμητα από περ. 2 έως 2000 Lux.

- Ρυθμιστής σε θέση  = Λειτουργία φωτός ημέρας (εξαρτάται από φωτεινότητα)
- Ρυθμιστής σε θέση  = Λειτουργία λυκόφωτος (περ. 2 Lux)

Ρύθμιση χρόνου (εικ. 6.2/F)

Η επιθυμητή διάρκεια φωτισμού του προβολέα LED μπορεί να ρυθμιστεί αδιαβάθμητα από περ. 8 δευτερόλεπτα έως το ανώτερο 15 λεπτά. Με κάθε ανίχνευση κίνησης πριν από την παρέλευση αυτού του χρόνου γίνεται εκ νέου εκκίνηση του χρονομέτρου.

- Ρυθμιστής + = περ. 15 λεπτά
- Ρυθμιστής - = περ. 8 δευτερόλεπτα

Κατά τη ρύθμιση των ορίων ανίχνευσης και για το τεστ λειτουργίας σε φως ημέρας πρέπει ο ρυθμιστής να είναι σε θέση .

Υπόδειξη:

Κατά τη ρύθμιση των ορίων κάλυψης προτείνεται η επιλογή του βραχύτερου χρόνου.

Υπόδειξη:

Μετά από κάθε διαδικασία απενεργοποίησης του προβολέα LED, η εκ νέου ανίχνευση κίνησης διακόπτεται για 1 περίπου δευτερόλεπτο. Μόνο αφού παρέλθει ο χρόνος αυτός μπορεί ο προβολέας LED να ενεργοποιηθεί σε κίνηση πάλι το φως.

- Τοποθετήστε τον δακτύλιο μάσκας στη μονάδα αισθητήρα. (εικ. 6.3)

Διάφορα:

Όρια περιστροφής κεφαλής προβολέα (εικ. 6.4)

Προσαρμοζόμενα καλύμματα (εικ. 6.5)

Η μεμβράνη κάλυψης εξυπηρετεί στην κάλυψη επιθυμητού αριθμού στοιχείων φακού και συνεπώς στον εξατομικευμένο περιορισμό της εμβέλειας. Εσφαλμένες μεταγωγές αποκλείονται ή παρακολουθούνται στοχευμένα επικίνδυνα σημεία (εικ. 6.6).

Ρύθμιση λειτουργιών

- Ρύθμιση μέσω ρυθμιστή

Υπόδειξη:

Ισχύουν οι ρυθμίσεις, οι οποίες έγιναν στο τελευταία χρησιμοποιηθέν στοιχείο χειρισμού.

7. Λειτουργία/Συντήρηση

Για ειδικά συστήματα αντιδιαρρηκτικού συναγερού ο προβολέας LED δεν είναι κατάλληλος, διότι δεν διαθέτει την προδιαγεγραμμένη ασφάλεια έναντι σαμποτάζ. Οι καιρικές συνθήκες μπορεί να επηρεάσουν τη λειτουργία του προβολέα LED. Όταν επικρατεί ισχυρός άνεμος, χιονίζει, βρέχει, ρίχνει χαλάζι μπορεί να προκληθεί λάθος ενεργοποίηση, διότι δεν μπορεί να γίνει διαφοροποίηση μεταξύ ξαφνικών διακυμάνσεων θερμοκρασίας και πηγών θερμότητας.

Ο φακός ανίχνευσης μπορεί να καθαρίζεται όταν είναι ακάθατος με νηπό πανί (χωρίς απορρυπαντικό).

Σημαντικό: Η συσκευή λειτουργίας δεν μπορεί να αντικατασταθεί.

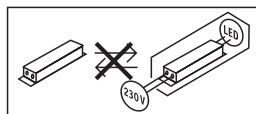

8. Διάθεση

Οι ηλεκτρικές συσκευές, τα εξαρτήματα και οι συσκευασίες θα πρέπει να ανακυκλώνονται με τρόπο φιλικό προς το περιβάλλον.



Μην πετάτε τις ηλεκτρικές συσκευές στα οικιακά απορρίμματα!

Μόνο για χώρες της ΕΕ:

Σύμφωνα με την ισχύουσα Ευρωπαϊκή Οδηγία σχετικά με τα απόβλητα ηλεκτρικού και ηλεκτρονικού εξοπλισμού και την εφαρμογή της στο εθνικό δίκαιο, οι άχρηστες πλέον ηλεκτρικές συσκευές πρέπει να συλλέγονται ξεχωριστά και να ανακυκλώνονται με τρόπο φιλικό προς το περιβάλλον.

9. Εγγύηση κατασκευαστή

Ως αγοραστής μπορείτε να κάνετε χρήση των νόμιμων εγγυητικών δικαιωμάτων έναντι του πωλητή. Εφόσον τα δικαιώματα αυτά ισχύουν στη χώρα σας, δεν συντέμνονται ούτε περιορίζονται από τη δική μας δήλωση εγγύησης. Σας παρέχουμε 5 έτη εγγύηση για την άψογη κατασκευή και την κανονική λειτουργία του προϊόντος STEINEL Professional-Sensorik. Παρέχουμε την εγγύηση ότι αυτό το προϊόν δεν παρουσιάζει ελαττώματα υλικού, κατασκευής ή σχεδίασης. Παρέχουμε εγγύηση λειτουργικής ικανότητας όλων των ηλεκτρονικών δομοστοιχείων και καλωδίων, όπως επίσης έλλειψης σφαλμάτων όλων των χρησιμοποιηθέντων υλικών και των επιφανειών αυτών.

Προβολή αξιώσεων

Εάν θέλετε να διατυπώσετε παράπονα σχετικά με το προϊόν που αγοράσατε, παρακαλούμε όπως το αποστείλετε σε πλήρη κατάσταση και ατελώς μαζί με την αυθεντική απόδειξη αγοράς, η οποία πρέπει να αναφέρει την ημερομηνία αγοράς και την ονομασία του προϊόντος, στον αντιπρόσωπό σας ή στην εταιρεία μας **ΑΝΤΙΠΡΟΣΩΠΟΙ-ΕΙΣΑΓΩΓΕΙΣ ΓΙΑ ΤΗΝ ΕΛΛΑΔΑ Π.Λυγκωνης & Υιοι σε / Αριστοφανους 8 Αθηνά 10554**. Σας συνιστούμε λοιπόν όπως διαφυλάξετε προσεκτικά την απόδειξη αγοράς έως την παρέλευση της διάρκειας εγγύησης. Για τα έξοδα και τους κινδύνους μεταφοράς στα πλαίσια επιστροφής του προϊόντος η STEINEL δεν αναλαμβάνει καμία ευθύνη.

Για πληροφορίες σχετικά με την προβολή αξίωσης σε περίπτωση εγγύησης απευθυνθείτε στη διαδικτυακή πύλη www.steinel-professional.de/garantie

Εάν νομίζετε ότι πρόκειται για περίπτωση εγγύησης ή εάν έχετε οποιαδήποτε απορία σχετικά με το προϊόν σας, μπορείτε να μας τηλεφωνήσετε ανά πάσα στιγμή στη γραμμή **ΤΗΛΕΦΩΝΑ ΥΠΟΣΤΗΡΙΞΗΣ & ΣΕΡΒΙΣ ΓΙΑ ΤΗΝ ΕΛΛΑΔΑ / 2103212021 / 2103218558 / Φαξ: 2103218630**.

5 E T H
ΚΑΤΑΣΚΕΥΑΣΤΗ
ΕΓΓΥΗΣΗ

10. Τεχνικά δεδομένα

	XLED PRO 240 S ουδέτερο λευκό	XLED PRO 240 S θερμό λευκό	XLED PRO 240
Διαστάσεις (Υ × Π × Β)	221 × 180 × 161 mm	221 × 180 × 161 mm	199 × 180 × 161 mm
Τάση δικτύου	220-240 ~V / 50/60 Hz		
Ισχύς εισόδου (P _{αντ})	19,30 W	19,30 W	19,30 W
Αποδοτικότητα	125 lm/W	110 lm/W	110 lm/W
Φωτεινή ροή/ φωτεινότητα	2407 lm	2124 lm	2124 lm
Αναμονή (αισθητήρας) (P _{στρ})	0,50 W	0,50 W	–
Βάρος	0,620 kg	0,620 kg	0,480 kg
Θερμοκρασία χρώματος	4.000 k (ουδέτερο λευκό)	3.000 k (θερμό λευκό)	3.000 k (θερμό λευκό)
Προβαλλόμενη επιφάνεια	Πρόσθια όψη: 316,2 cm ² Πλευρική όψη: 115 cm ²		Πρόσθια όψη: 274,1 cm ² Πλευρική όψη: 86,3 cm ²
Ρεύμα δικτύου	103 mA		
Συντελεστής ισχύος	0,74		
Δείκτης χρωματικής απόδοσης	R _a ≥ 82		
Μέση διάρκεια ζωής μέτρησης	L70B50 σε 25°C: >60.000 ώρες		
Χρωματική συνέπεια SDCM	Εισαγόμενη τιμή: 3		
Επιπλέον ισχύς μεταγωγής	Λαμπτήρας πυράκτωσης/αλογόνου 1.000 W Λαμπτ. φθορισμού στραγγαλιστικό πηνίο EVG 30 W Λαμπτήρες φθορισμού χωρίς αντιστάθμιση 500 VA Λαμπτήρες φθορισμού σειριακή αντιστάθμιση 900 VA Λαμπτ. φθορισμού παράλληλη αντιστάθμιση 500 VA Λαμπτήρες αλογόνου χαμηλής τάσης 1.000 VA LED < 2 W 16 W 2 W < LED < 8 W 64 W LED > 8 W 64 W Χωρητικό φορτίο 88 μF		
Κατανομή φωτεινής έντασης			
Σύστημα αισθητήρα	Παθητικό υπέρυθρο		–
Εμβέλεια	μέγ. 12 m		–
Γωνία ανίχνευσης	240°		–
Ρύθμιση χρόνου	10 δευτ. - 15 λεπ.		–
Ρύθμιση ευαισθησίας	2-2.000 Lux		–
IP/κλάση προστασίας	IP44 / II		

GR

11. Βλάβες λειτουργίας

Βλάβη	Αιτία	Επίλυση
Προβολέας LED χωρίς τάση	<ul style="list-style-type: none">■ Ασφάλεια χαλασμένη, δεν έγινε ενεργοποίηση, διακοπή σύνδεσης■ Βραχυκύκλωμα	<ul style="list-style-type: none">■ Νέα ασφάλεια, ενεργοποίηση διακόπτη δικτύου, έλεγχος κυκλώματος με δοκιμαστικό τάσης■ Έλεγχος συνδέσεων
Αισθητήριος προβολέας LED δεν ενεργοποιείται	<ul style="list-style-type: none">■ Στη λειτουργία ημέρας, η ρύθμιση λυκόφωτος βρίσκεται σε λειτουργία νυκτός■ Διακόπτης δικτύου OFF■ Ασφάλεια χαλασμένη■ Ανακριβής ρύθμιση εύρους ανίχνευσης	<ul style="list-style-type: none">■ Νέα ρύθμιση■ Ενεργοποίηση■ Νέα ασφάλεια, εν ανάγκη ελέγχετε σύνδεση■ Νέα ρύθμιση
Αισθητήριος προβολέας LED δεν απενεργοποιείται	<ul style="list-style-type: none">■ Διαρκής κίνηση εντός ορίων ανίχνευσης	<ul style="list-style-type: none">■ Έλεγχος εύρους και ενδεχομένως νέα ρύθμιση ή κάλυψη
Αισθητήριος προβολέας LED διαρκώς ΕΝΤΟΣ/ΕΚΤΟΣ	<ul style="list-style-type: none">■ Κινούνται ζώα εντός του εύρους ανίχνευσης	<ul style="list-style-type: none">■ Περιστρέψτε αισθητήρα ψηλότερα ή καλύψτε ανάλογα, αλλάξτε περιοχή ή καλύψτε
Αισθητήριος προβολέας LED ενεργοποιείται ανεπιθύμητα	<ul style="list-style-type: none">■ Ο άνεμος κουνά δένδρα και θάμνους εντός του εύρους ανίχνευσης■ Ανίχνευση αυτοκινήτων στο δρόμο■ Ξαφνικές μεταβολές θερμοκρασίας λόγω καιρικών συνθηκών (αέρας, βροχή, χιόνι) ή αέρας από ανεμιστήρες ή ανοιχτά παράθυρα■ Αισθητήριος προβολέας LED περιστρέφεται (κινείται) εξαιτίας ανεμοριππών ή ισχυρής βροχόπτωσης	<ul style="list-style-type: none">■ Προσαρμογή εύρους■ Προσαρμογή εύρους■ Μεταβολή εύρους, μετατόπιση σημείου εγκατάστασης■ Εγκατάσταση αισθητήριου προβολέα LED σε σταθερή επιφάνεια

1. Bu doküman hakkında

Lütfen itinayla okuyun ve saklayın!

- Telif hakları korunmaktadır. Kismen de olsa basılması, ancak onayımız alınarak mümkündür.
- Teknik gelişmelere hizmet eden değişiklikler yapma hakkı saklıdır.
- Tüm ürün boyutları mm'dir.

Sembol açıklamaları



Tehlikelere karşı uyarı!



Dokümandaki metin kısımlarına gönderme.

Not:

Başlığı olmayan resimler tüm seçenekler için geçerlidir.

2. Genel güvenlik uyarıları



Cihaz üzerindeki tüm çalışmalardan önce, elektrik beslemesini kesin!

- LED spotun kurulumu sırasında, elektrik şebekesinin üzerinde bir çalışma söz konusudur; bu yüzden, ülkeye özgü kurulum talimatları ve bağlantı koşulları uyarınca, usulüne uygun bir çalışma gerçekleştirilmelidir (örn. **DE**-VDE 0100, **AT**-ÖVE/ÖNORM E 8001-1, **CH**-SEV 1000).
- LED spot, uzun bir süre boyunca 0,3 m'den daha yakın bir mesafeden ışık kaynağının içine bakma olasılığı olmayacak şekilde konumlandırılmalıdır.
- Spotun gövdesi, işletim sırasında ısınır. LED panelini çevirme işlemi, ancak soğuduktan sonra yapılmalıdır.
- LED spotu, (genellikle yapıldığı gibi) kolay tutuşabilen yüzeylerin üzerinde monte etmeyin.

3. XLED PRO 240 S / XLED PRO 240

Amacına uygun kullanım

- LED spot, dış mekanda duvara montaj için uygundur.
- Serbestçe döndürülebilir LED paneli.
- Münfirit spot olarak veya ağ sistemi içinde kullanılabilir.

Amacına uygun olmayan kullanım

- LED spot kısılmaz.



Kısılmaz

XLED PRO 240

- Kablolu ağ sistemi.
- Ayar düğmesi ile kumanda.

XLED PRO 240 S

- Sensörlü LED spot, bir kızılötesi hareket dedektörüne sahiptir.

Hareketle birlikte ışık, alarm ve daha birçoğu çalışır. Serbestçe dönebilen panel sayesinde LED spot, özel sektörde ev veya arazi aydınlatması veya ticari alanlarda örn. firma arazisinin aydınlatılması amacıyla mükemmel kullanılır. Olağanüstü verimli LED teknolojisi, opal cam ile bağlantılı olarak yüzeyel ışık sağlar.

Modeller

- XLED PRO 240 S
- XLED PRO 240

Teslimat kapsamı XLED PRO 240 S (**Şek. 3.1**)

Teslimat kapsamı XLED PRO 240 (**Şek. 3.2**)

Bir duvar köşe tutucusu aksesuar olarak temin edilebilir:

Grafit:	4007841053086
Beyaz:	4007841055615
Siyah:	4007841055875

Döndürme aralığı XLED PRO 240 S

(**Şek. 3.3/3.4/6.4**)

Döndürme aralığı XLED PRO 240 (**Şek. 3.5/3.6/6.4**)

Ürünün boyutları XLED PRO 240 S (**Şek. 3.7/3.8**)

Ürünün boyutları XLED PRO 240 (**Şek. 3.9/3.10**)

Cihazın genel görünümü XLED PRO 240 S

(Şek. 3.11)

- A LED paneli
- B Gövde
- C Duvar tutucusu
- D Alacakaranlık ayarı
- E Zaman ayarı
- F Sensör ünitesi
- G Ring blendaj

Cihazın genel görünümü XLED PRO 240 (Şek. 3.12)

- A LED paneli
- B Gövde
- C Duvar tutucusu

Işık şiddeti dağılımı (Şek. 3.13)

4. Elektrik kurulumu

- Elektrik beslemesini kapatın. (Şek. 4.1)

Elektrik kablosu bağlantısı

Elektrik kablosu, 2 ya da 3 iletkenli bir kablodur:

- L** = Faz (genellikle siyah, kahverengi veya gri)
- L' veya ↓** = Faz (genellikle siyah, kahverengi veya gri) yalnızca Master/Master veya Master/Slave işletiminde. Şebeke besleme kablosu, anahtarlama çıkışı için bağlantı kablosu olarak kullanılır.
- N** = Nötr hattı (genellikle mavi)
- PE** = Topraklama hattı (yeşil/sarı)

Not:

Bu üründe, koruyucu iletken bağlı olmak zorunda değildir.

Master/Slave bağlantı diyagramı (Şek. 4.2)

Master/Master bağlantı diyagramı (Şek. 4.3)

Slave bağlantı diyagramları (Şek. 4.4)

Önemli:

Bağlantıların kanştırılması, daha sonra LED spotta veya sigorta kutunuzda kısa devreye neden olur. Bu durumda, kabloların hepsini tekrar tanımlamak ve yeniden birleştirmek zorundasınız.

Bu LED spotun ışık kaynağı değiştirilemez; ışık kaynağının değiştirilmesi gerektiğinde (örn. çalışma ömrü sona erdiğinde), komple LED spotun yenilenmesi gerekir.

5. Montaj

- Bütün yapı parçalarında hasar kontrolü yapın.
- Hasarlar olduğunda, LED spotu işletime almayın.
- Erişim menziline ve hareketlerin algılanmasını göz önüne alarak, uygun montaj yerini seçin. (Şek. 5.1/5.2/5.3)
- LED spotun hizalanması. (Şek. 5.4)

En güvenli hareket algılaması, LED spot yürüme yolunun yan tarafına monte edildiği ve sensörün görüşünü olumsuz etkileyecek engeller (örn. ağaçlar, duvarlar vb.) olmadığı takdirde elde edilir. (Şek. 5.2/5.3)

Montaj adımları

- Elektrik beslemesini kapatın. (Şek. 4.1)
- Emniyet vidalarını çıkartın. (Şek. 5.5)
- Gövdeyi (B) duvar tutucusundan (C) ayırın. (Şek. 5.6)
- Geçme terminali duvar tutucusundan ayırın. (Şek. 5.7)
- Delik yerlerini işaretleyin.
 - Duvar tutucusu ile duvara montaj (Şek. 5.8)
- Delikleri delin ve dübelleri yerleştirin. (Şek. 5.9)
- Tapayı yerleştirin. (Şek. 5.10)
 - Besleme kablosu, sıva altı (Şek. 5.11)
 - Besleme kablosu, sıva üstü ara parçalarla birlikte (Şek. 5.12)
- Bağlantı kablosunu bağlayın.
 - XLED PRO 240 (Şek. 5.13)
 - N ve L' / ↓ hattına bir harici tüketici daha bağlanabilir.
 - XLED PRO 240 Slave (Şek. 5.14)
- Geçme terminali bağlayın. (Şek. 5.15)
- Gövdeyi duvar tutucusuna yerleştirin. (Şek. 5.16)
- Emniyet vidasını vidalayın. (Şek. 5.17)
- Elektrik beslemesini açın. (Şek. 5.17)
- Ayarları yapın. → „6. Fonksiyon“

6. Fonksiyon

XLED PRO 240 S

Fabrika ayarları



Zaman ayarı (E): 8 saniye

Alacakaranlık ayarı (F): 2000 Lux, (Gündüz işletimi)

- Ring blendajı sensör ünitesinden çıkartın. (Şek. 6.1)

Alacakaranlık ayarı (Şek. 6.2/E)

LED spotun istenen tepkime eşiği, yak. 2 ile 2000 Lux arasında kademesiz olarak ayarlanabilir.

- Ayar düğmesi  konumunda = Gün ışığı işletimi (parlaklığa bağlı olmadan)
- Ayar düğmesi  konumunda = Alacakaranlık işletimi (yak. 2 Lux)

Zaman ayarı (Şek. 6.2/F)

LED spotun istenen aydınlatma süresi, yak. 8 saniye ile maks. 15 dakika arasında kademesiz olarak ayarlanabilir. Bu süre bitmeden önce algılanan her hareketle birlikte, saat yeniden çalışmaya başlar.

- Ayar düğmesi + = yak. 15 dakika
- Ayar düğmesi – = yak. 8 saniye

Kapsama alanının ayarı sırasında ve gün ışığında fonksiyon testi için, ayar düğmesi  konumunda durmalıdır.

Not:

Algılama alanının ayarı sırasında, en kısa sürenin ayarlanması önerilmektedir.

Not:

LED spotun her durdurulmasını takiben yak. 1 saniye boyunca yeni bir hareket algılaması yapılmaz. Ancak bu sürenin bitimiyle birlikte LED spot, hareket halinde ışığı tekrar açar.

- Ring blendajı sensör ünitesinin üzerine oturtun. (Şek. 6.3)

Diğerleri:

Döndürülebilir spot başlığı (Şek. 6.4)

Kapak siperlikleri (Şek. 6.5)

Örtücü folyo, belirli sayıda merceğ segmentinin üzerine kapamaya ve böylece erişim menziline bireysel olarak kısıtlamaya yarar. Hatalı çalıştırma olasılığı önlenir veya tehlike bölgeleri hedef alınarak denetlenir (Şek. 6.6).

Fonksiyonların ayarlanması

- Ayar düğmesi yardımıyla ayarlama

Not:

En son kullanılan kontrol elemanında yapılmış olan ayarlar geçerlidir.

7. İşletim/bakım

Öngörülmuş olan sabotaj güvenliğinin bulunmayışı nedeniyle LED spot, özel hırsız alarmı sistemlerinde kullanıma uygun değildir. Hava koşulları, LED spotun fonksiyonunu olumsuz etkileyebilir. Güçlü fırtınalarda, kar, yağmur ve doluda, ani sıcaklık değişimlerinin ısı kaynaklarından ayır edilememesi nedeniyle, bir hatalı çalıştırma meydana gelebilir.

Algılama merceği kirlendiğinde, nemli bir bezle (deterjan kullanmadan) temizlenebilir.

Önemli: İşletim cihazı değiştirilemez.

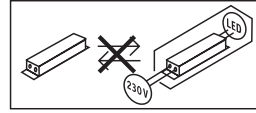

8. Tasfiye

Elektrikli cihazlar, aksesuar ve ambalajlar, çevre dostu bir dönüşüme gönderilmelidir.



Elektrikli cihazları evsel atıkların içine atmayın!

Sadece AB ülkeleri için:

Atık Elektrikli ve Elektronik Cihazlar Avrupa yönergesine ve bunun dönüştüğü ulusal yasaya göre, artık kullanılmayacak haldeki elektrikli cihazların ayrı toplanıp çevre dostu geri dönüşüm için gönderilmesi zorunludur.

9. Üretici garantisi

Alıcı sıfatıyla satıcıya karşı kanun ile öngörülen garanti haklarına sahiptir. Bu haklar ülkenizde geçerli olduğu sürece, garanti beyanımızla kısıtlanmamakta ve sınırlanmamaktadır. STEINEL-Profesyonel STEINEL Profesyonel Sensörlü ürününüzün kusursuz kullanılabilirliği ve düzenli fonksiyonu konusunda 5 yıllık bir garanti süresi tanıyoruz. Bu ürünün malzeme, üretim ve tasarım hatalarından arınmış olduğunu garanti ediyoruz. Tüm elektronik parçaların ve kabloların işlevselliğini ve ayrıca kullanılan tüm hammaddelerde ve bunların yüzeylerinde kusursuzluğu garanti ediyoruz.

Garanti haklarından faydalanma

Ürününüzle ilgili şikayetiniz olduğunda, lütfen tam ve gönderi ücreti ödenmiş olarak, üzerinde satış tarihinin ve ürün tanımının bulunması gereken orijinal satın alma belgesiyle birlikte satıcınıza veya doğrudan **Saos Teknoloji Elektrik LTD. ŞTİ. Halil Rifat Paşa Mah. Yüzer Havuz Sk. Perpa Ticaret Merkezi A Blok Kat: 5 No: 313 Şişli / İstanbul** adresine gönderiniz. Bu nedenle, satın alma belgenizi garanti süresi sona erene kadar saklamanızı tavsiye ediyoruz. Geri göndermeyle ilgili nakliye maliyetleri ve riskleri hakkında, STEINEL hiçbir sorumluluk almaz. Bir garanti durumunda yapılması gerekenler hakkındaki bilgileri yandaki web sitemizde bulabilirsiniz: www.saosteknoloji.com.tr

Bir garanti durumu veya ürününüzle ilgili herhangi bir sorunuz olduğunda, bize her zaman memnuniyetle Acil Servis Hattı **+90 212 220 09 20** ulaşabilirsiniz.

5 Y I L
Ü R E T İ C İ
G A R A N T İ S İ

10. Teknik özellikler

	XLED PRO 240 S nötr beyaz	XLED PRO 240 S sıcak beyaz	XLED PRO 240
Boyutlar (Y x G x D)	221 x 180 x 161 mm	221 x 180 x 161 mm	199 x 180 x 161 mm
Şebeke gerilimi	220-240 ~V / 50/60 Hz		
Çekilen güç (P _{on})	19,30 W	19,30 W	19,30 W
Verim	125 lm/W	110 lm/W	110 lm/W
Işık akımı/Parlaklık	2407 lm	2124 lm	2124 lm
Standby (Sensör) (P _{sb})	0,50 W	0,50 W	–
Ağırlık	0,620 kg	0,620 kg	0,480 kg
Renk sıcaklığı	4.000 k (nötr beyaz)	3.000 k (sıcak beyaz)	3.000 k (sıcak beyaz)
Öngörülen alan	Ön görünüm: 316,2 cm ² Yan görünüm: 115 cm ²		Ön görünüm: 274,1 cm ² Yan görünüm: 86,3 cm ²
Elektrik gücü	103 mA		
Güç katsayısı	0,74		
Renk yansıtma indeksi	R _a ≥ 82		
Ortalama nominal hizmet ömrü	L70B50 25°C sıcaklıkta: >60.000 saat		
Renk tutarlılığı SDCM	Başlangıç değeri: 3		
İlave çalıştırma gücü	Akkor/halojen ampul yükü	1.000 W	TR
	Floresan ampuller EVG	30 W	
	Floresan ampuller, dengesiz	500 VA	
	Floresan ampuller, seri dengeli	900 VA	
	Floresan ampuller, paralel dengeli	500 VA	
	Alçak voltaj halojen ampuller	1.000 VA	
	LED < 2 W	16 W	
	2 W < LED < 8 W	64 W	
	LED > 8 W	64 W	
	Kapasitif yükleme	88 µF	
Işık şiddeti dağılımı			
Algılama sistemi	Pasif kızılötesi		–
Menzil	maks. 12 m		–
Kapsama açısı	240°		–
Zaman ayarı	10 sn - 15 dak		–
Alacakaranlık ayarı	2-2.000 Lux		–
IP/Koruma sınıfı	IP44 / II		

11. İşletim arızaları

Arıza	Nedeni	Giderilmesi
LED spotta elektrik yok	<ul style="list-style-type: none">■ Sigorta arızalı, çalıştırılmamış, kablo kopuk■ Kısa devre	<ul style="list-style-type: none">■ Yeni sigorta takın, elektrik şalterini çalıştırın; kabloyu avometre ile gözden geçirin■ Bağlantıları gözden geçirin
Sensörlü LED spot çalışmıyor	<ul style="list-style-type: none">■ Gündüz işletimi, alacakaranlık ayarı gece işletiminde■ Elektrik anahtarı KAPALI■ Sigorta arızalı■ Kapsama alanı, hedefe yönelik ayarlanmamış	<ul style="list-style-type: none">■ Yeniden ayarlayın■ Çalıştırın■ Yeni sigorta takın, icab. bağlantıyı gözden geçirin■ Yeniden ayarlayın
Sensörlü LED spot kapanmıyor	<ul style="list-style-type: none">■ Kapsama alanında sürekli hareket var	<ul style="list-style-type: none">■ Aralığı kontrol edin ve icab. yeniden ayarlayın ya da üzerini örtün
Sensörlü LED spot daima AÇIK/KAPALI çalışıyor	<ul style="list-style-type: none">■ Kapsama alanında hayvanlar hareket ediyor	<ul style="list-style-type: none">■ Sensörü daha yukarı kaldırın ya da hedefe uygun şekilde örtün; alanı değiştirin, ya da üzerini örtün
Sensörlü LED spot istem dışı çalışıyor	<ul style="list-style-type: none">■ Rüzgar, kapsama alanındaki ağaçları ve çalıları hareket ettiriyor■ Yoldan geçen araçlar algılanıyor■ Hava şartları (rüzgar, yağmur, kar) nedeniyle veya vantilatörler, açık pencerelerden gelen hava akımıyla ani sıcaklık değişimi var■ Sensörlü LED spot sallanıyor (hareket ediyor), örn. fırtınalar veya güçlü yağış nedeniyle	<ul style="list-style-type: none">■ Aralığı değiştirin■ Aralığı değiştirin■ Aralığı değiştirin, montaj yerini kaydırın■ Sensörlü LED spotu sabit bir zeminin üzerinde monte edin

1. Tudnivaló a dokumentummal kapcsolatban

Kérjük, olvassa el figyelmesen és őrizze meg!

- Szerzői jogvédelem alatt áll. Sokszorosítani, kivonatosan is, csak az engedélyünkkel szabad.
- A műszaki fejlődést szolgáló változtatások jogát fenntartjuk.
- A termékek minden mérete mm-ben értendő.

Jelmagyarázat



Figyelmeztetés veszélyekre!



A dokumentum szöveghelyeire utal.

Megjegyzés:

A felirat nélküli képek az összes változatra érvényesek.

2. Általános biztonsági útmutatások



Munkavégzés előtt szakítsa meg a készülék tápfeszültségét!

- Ezeknek a készülékeknek a felszerelésekor hálózati feszültséggel lesz dolga; ezért a munkát a saját országában hatályos szerelési előírások és bekötési feltételek szem előtt tartásával, szakszerű módon kell végeznie (pl. **DE**-VDE 0100, **AT** -ÖVE/ÖNORM E 8001-1, **CH**-SEV 1000)
- A LED-fényszóró helyét úgy kell megválasztani, hogy 0,3 m-nél közelebből ne lehessen belenézni hosszabb ideig a fényforrásba.
- A fényszóró háza működés közben felmelegszik. A LED-es panelt csak lehűlt állapotában szabad beírnyítani.
- Ne szerelje a LED-fényszórót (általában) gyúlékony felületre.

3. XLED PRO 240 S / XLED PRO 240

Rendeltetésszerű használat

- A LED égős fényszórót kültéri falra is fel lehet szerelni.
- A LED égős panelt tetszőleges helyzetbe lehet fordítani.
- Egyedi sugárzóként vagy hálózatba kapcsolva használható.

Nem rendeltetésszerű használat

- A LED égős fényszóró fényereje nem szabályozható.



Nem szabályozható fényerejű

XLED PRO 240

- Hálózatba kapcsolás vezetékkel.
- Kezelés szabályozó gomb segítségével.

XLED PRO 240 S

- A mozgásérzékelős LED-es fényszóró tartalmaz egy infravörös mozgásérzékelőt.

Mozgás érzékelésekor bekapcsol a világítás, a riasztó és sok egyéb eszköz. A tetszőleges helyzetbe fordítható panelnek köszönhetően a fényszóró magán célú felhasználás esetén a ház és a kert megvilágítására, vagy üzleti célú felhasználás esetén pl. a cég telephelyének megvilágítására tökéletesen megfelel. A befogott terület terített fényű megvilágításáról a maximálisan hatékony, opál színű üveggel kombinált LED égős technológia gondoskodik.

Kivitelek

- XLED PRO 240 S
- XLED PRO 240

Szállítási terjedelem XLED PRO 240 S **(3.1. ábra)**
Szállítási terjedelem XLED PRO 240 **(3.2. ábra)**

A sarok fali tartó tartozékként kapható:

Grafit:	4007841053086
Fehér:	4007841055615
Fekete:	4007841055875

Forgatási tartomány, XLED PRO 240 S **(3.3./3.4./6.4. ábra)**

Forgatási tartomány, XLED PRO 240 **(3.5./3.6./6.4. ábra)**

Termékméretek, XLED PRO 240 S **(3.7./3.8. ábra)**
Termékméretek, XLED PRO 240 **(3.9./3.10. ábra)**

A készülék áttekintése, XLED PRO 240 S **(3.11. ábra)**

- A LED égős panel
- B Ház
- C Fali tartó
- D Alkonykapcsoló-beállítás
- E Időbeállítás
- F Érzékelő egység
- G Takarógyűrű

A készülék áttekintése, XLED PRO 240 **(3.12. ábra)**

- A LED égős panel
- B Ház
- C Fali tartó

Fényerőeloszlás **(3.13. ábra)**

4. Elektromos bekötés

- Kapcsolja le az áramellátást. **(4.1. ábra)**

Hálózati betápvezeték csatlakoztatása

A hálózati vezeték egy 2- ill. 3-erű kábelből áll:

L = fázis (többnyire fekete, barna vagy szürke)

L' vagy ↓ = fázis (többnyire fekete, barna vagy szürke) csak mester/mester vagy mester/másodlagos lámpa - üzemeltetés. A hálózati vezetéket hálózati kábelként használják a kapcsoló kimenethez.

N = nulla vezető (többnyire kék)

PE = védővezető (zöld/sárga)

Megjegyzés:

Ennél a terméknél nem kell csatlakoztatni a védőföldelést.

Mester/másodlagos lámpa csatlakoztatási diagram **(4.2. ábra)**

Mester/mester csatlakoztatási diagram **(4.3. ábra)**

Másodlagos lámpa csatlakoztatási diagram **(4.4. ábra)**

Fontos:

A csatlakozások felcserélése később zárathoz vezet a LED-fényszóróban vagy az Ön biztosítékdobozában. Ebben az esetben ismét azonosítani kell az egyes kábeleket, és újból össze kell kötni őket.

A LED-fényszóró fényforrását nem lehet cserélni; amennyiben a fényforrást cserélni kell (pl. ha élet-tartamának végére ért), a teljes LED-fényszórót le kell cserélni.

5. Szerelés

- Minden alkatrészt ellenőrizzen sérülés szempontjából.
- Sérült LED-fényszórót ne üzemeltessen.
- A hatótávolság és a mozgásérzékelés tekintetében vételével válasszon alkalmas helyet, ahová felszerelheti a készüléket. **(5.1./5.2./5.3. ábra)**
- A LED-fényszóró beirányítása. **(5.4. ábra)**

A mozgás érzékelése akkor a legbiztosabb, ha a LED-fényszórót a mozgáshoz képest oldalirányban helyezi el, és az érzékelő látóterét nem korlátozzák akadályok (pl. fák, falak stb.). **(5.2./5.3. ábra)**

A szerelés lépései

- Kapcsolja le az áramellátást. **(4.1. ábra)**
- A rögzítő csavarokat lazítsa meg. **(5.5. ábra)**
- A (B) házat vegye le a (C) fali tartóról. **(5.6. ábra)**
- A bedugós kapcsot válassza le a fali tartóról. **(5.7. ábra)**
- A furat helyét jelölje be.
 - Falra szerelhető fali tartóval **(5.8. ábra)**
- Fúrja ki a furatokat és rakja be a tipliket. **(5.9. ábra)**
- Helyezze fel a tömitést. **(5.10. ábra)**
 - Vakolat alatti vezetékézés **(5.11. ábra)**
 - Vakolat feletti vezetékézés **(5.12. ábra)**
- A csatlakozókábelt csatlakoztassa rá.
 - XLED PRO 240 **(5.13. ábra)**
 - N és L' / ↓ esetén csatlakoztatható egy külső terhelés.
 - XLED PRO 240 Slave **(5.14. ábra)**
 - A bedugós kapcsot kösse össze. **(5.15. ábra)**
 - A házat húzza rá a fali tartóra. **(5.16. ábra)**
 - Csavarja be a rögzítőcsavart. **(5.17. ábra)**
 - Kapcsolja be az áramellátást. **(5.17. ábra)**
 - Végezze el a beállításokat. → **"6. Működés"**

6. Működés

XLED PRO 240 S

Gyári beállítások



Időtartam-beállítás **(E)**: 8 másodperc

Alkonyatkapcsoló-beállítás **(F)**: 2000 lux, (nappali üzemmód)

- Távolítsa el a takarógyűrűt az érzékelő egységről. **(6.1. ábra)**

Alkonykapcsoló-beállítás **(6.2./E ábra)**

A fényszóró kívánt megszólalási küszöb értéke kb. 2 lux-tól 2000 lux-ig fokozatmentesen állítható.

- Szabályzó gomb  állásra állítva = nappali üzem (világosságtól függetlenül)
- Beállítás szabályzó  állásra állítva = szürkületi üzem (kb. 2 lux)

Időtartam beállítás **(6.2./F ábra)**

A LED-fényszóró megfelelő világítási időtartamát kb. 8 mp és 15 perc között fokozatmentesen lehet beállítani. A beállított idő letelte előtt érzékelt mozgás hatására az idő mérése újrakezdődik.

- Szabályzó gomb + állásban = kb. 15 perc
- Szabályzó – állásban = kb. 8 másodperc

Az érzékelési terület beállításakor és a nappali fénynél végzett működéspróbanál a szabályozó gombnak  opcióknak kell állnia.

Megjegyzés: Az érzékelési tartomány beállításakor ajánlott a legrövidebb időt beállítani.

Megjegyzés: Valahányszor kikapcsol a LED-fényszóró, a mozgás újbóli érzékelése kb. 1 mp-re megszakad. A LED-fényszóró csak ennek az időnek a letelte után képes újból bekapcsolni a világítást mozgás érzékelésekor.

- Tegye fel a takarógyűrűt az érzékelő egységre. (6.3. ábra)

Egyéb tudnivalók:

A fényszórófej forgatási tartománya (6.4. ábra)

Takaróbetétek (6.5. ábra)

A takarófólia arra szolgál, hogy a lencse tetszőleges számú szegmensét le lehessen takarni vele, és így a hatótávolságot egyéni igény szerint be lehessen határolni. A téves kapcsolások lehetősége kizárható, vagy a veszélyeztetett helyeken a mozgások célzottan figyelemmel kísérhetők (6.6. ábra).

Funkciók beállítása

– Beállítás állítócsavarral

Megjegyzés:

Mindig az utoljára használt kezelőelemen végrehajtott beállítások érvényesülnek.

7. Üzemeltetés/ápolás

Speciális riasztóberendezésekben nem használható a LED-fényszóró, mivel nem rendelkezik az ilyen berendezésekre előírt szabotázsvédelemmel. Az időjárás körülmények hatással lehetnek a LED-fényszóró működésére. Erős szellőkések, hőesés, eső, jégeső helytelen működést eredményezhet, mivel a hőmérséklet hirtelen ingadozásait a készülék nem tudja megkülönböztetni a hóforrásoktól.

Az érzékelő lencséje szennyeződés esetén nedves ruhával (tisztítószer nélkül) tisztítható meg.

Fontos: A vezérlőmű nem cserélhető.

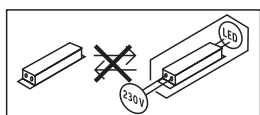

8. Ártalmatlanítás

Gondoskodjon az elektromos készülékek, a tartozékok és a csomagolás környezetbarát újrahasznosításáról.



Nem dobjon elektromos készülékeket a háztartási szemétkébe!

Csak az EU-országok esetében: A használt elektromos és elektronikus berendezésekre vonatkozó hatályos európai irányelvek értelmében és azok nemzeti jogrendszerbe történő átültetése szerint a már nem működőképes elektromos berendezéseket külön kell gyűjteni és környezetbarát újrahasznosításukról kell gondoskodni.

9. Gyári garancia

Önnek, mint a termék vevőjének, adott esetben jogában áll az eladóval szemben érvényesíteni az Önt törvényesen megillető hiánypótlási-, ill. termékszavatossági jogokat. Amennyiben léteznek ilyen jogok az Ön lakóhelye szerinti országban, jelen jótállási nyilatkozatunk semmiben sem szűkíti és korlátozza azokat. A magunk részéről 5 év jótállást adunk arra, hogy az Ön által vásárolt STEINEL professzionális érzékelő termék kifogástalan minőségű és rendesen működik. Szavatoljuk, hogy ez a termék mentes az anyaghibáktól, a gyártási és szerkezeti hibáktól. Szavatoljuk továbbá, hogy az összes elektronikus alkatrész és kábel működőképes, továbbá, hogy minden alkalmazott szerkezeti anyag és azok felülete hibátlan.

Jótállási igények érvényesítése

Amennyiben a termékével kapcsolatban reklamációval kíván élni, kérjük, hogy a terméket hiánytalanul és bérmentesítve küldje vissza a kereskedőjének vagy közvetlenül nekünk a **DINOCOOP Kft, Radvány u. 24, H-1118 Budapest** címre, mellékelve az eredeti vásárlási bizonylatot, amelyen rajta kell lennie a vásárlás dátumának és a termék elnevezésének. Ezért a garancia idő végéig ajánlatos gondosan megőriznie a vásárlási bizonylatát. A visszaküldés során keletkező szállítási költségekért és kockázatokért a STEINEL nem vállal felelősséget. A jótállás érvényesítéséről a **www.steinel-professional.de/garantie** honlapunkon kap tájékoztatást.

Amennyiben a garancia körébe eső esemény következett be, vagy a termékével kapcsolatban szeretne kérdezni valamit, bármikor felhívhat bennünket a **+36/1/3193064** szervizvonal számon.

5 ÉV
GYÁRTÓI
GARANCIA

10. Műszaki adatok

	XLED PRO 240 S semleges fehér	XLED PRO 240 S meleg fehér	XLED PRO 240
Méreték (Ma × Sz × Mé)	221 × 180 × 161 mm	221 × 180 × 161 mm	199 × 180 × 161 mm
Hálózati feszültség	220-240 ~V / 50/60 Hz		
Teljesítményfelvétel (P _{on})	19,30 W	19,30 W	19,30 W
Hatásfok	125 lm/W	110 lm/W	110 lm/W
Fényáram/fényerő	2407 lm	2124 lm	2124 lm
Standby (érzékelő) (P _{sb})	0,50 W	0,50 W	–
Súly	0,620 kg	0,620 kg	0,480 kg
Színhőmérséklet	4000 k (semleges fehér)	3000 K (meleg fehér)	3000 K (meleg fehér)
Besugárzott felület	Előlnézet 316,2 cm ² Oldalnézet: 115 cm ²		Előlnézet 274,1 cm ² Oldalnézet: 86,3 cm ²
Hálózati áram	103 mA		
Teljesítménytényező	0,74		
Színvisszaadási index	R _a ≥ 82		
Közepes mérési élettartam	L70B50 25 °C esetén > 60 000 óra		
Színkonzisztencia SDCM	Kiindulási érték: 3		
Kiegészítő kapcsolási teljesítmény	Izzó-/ halogénlámpa terhelés	1000 W	HU
	Elektronikus előtét fénycsövek EVG	30 W	
	Kompenzálatlan fénycsövek	500 VA	
	Sorosan kompenzált fénycsövek	900 VA	
	Párhuzamosan kompenzált fénycsövek	500 VA	
	Kisfeszültségű halogénlámpák	1000 VA	
	LED < 2 W	16 W	
	2 W < LED < 8 W	64 W	
	LED < 8 W	64 W	
	Kapacitív terhelés	88 µF	
Fényerőeloszlás			
Érzékelők	Passzív infravörös		–
Hatótávolság	Max. 12 m		–
Érzékelési szög	240°		–
Időbeállítás	10 mp - 15 perc		–
Szürkületi beállítás	2-2 000 lux		–
IP/védettségi osztály	IP44 / II		

11. Üzemzavarok

Zavar	Oka	Elhárítása
A LED-es fényszóró nem kap feszültséget	<ul style="list-style-type: none"> ■ A biztosíték hibás, nincs bekapcsolva, a vezeték megszakadt ■ Rövidzárlat 	<ul style="list-style-type: none"> ■ Új biztosíték, hálózati kapcsolót bekapcsolni; vezetékét feszültségjelzővel ellenőrizni ■ Ellenőrizze a csatlakozásokat
A mozgásérzékelős, LED égős fényszóró nem kapcsol be	<ul style="list-style-type: none"> ■ Nappali üzem esetén a szürkületi érték éjszakai üzemre van beállítva ■ A hálózati kapcsoló KI van kapcsolva ■ A biztosíték hibás ■ Az érzékelési területet nem az adott cél elérésére állították be 	<ul style="list-style-type: none"> ■ Állítsa be újra ■ Kapcsolja be ■ Új biztosíték, esetleg csatlakozást ellenőrizni ■ Állítsa be újra
A mozgásérzékelős, LED égős fényszóró nem kapcsol ki	<ul style="list-style-type: none"> ■ Folyamatos mozgás az érzékelési területen 	<ul style="list-style-type: none"> ■ Ellenőrizze az érzékelési tartományt és szükség esetén állítsa be újra ill. takarja ki
A mozgásérzékelős, LED égős fényszóró mindig KI/BE kapcsol	<ul style="list-style-type: none"> ■ Állatok mozognak az érzékelési területen 	<ul style="list-style-type: none"> ■ Helyezze az érzékelőt magasabbra, forgassa, ill. takarja le céltalan, módosítsa ill. takarja le az érzékelési tartományt.
A mozgásérzékelős, LED égős fényszóró szükségtelenül bekapcsol	<ul style="list-style-type: none"> ■ A szél mozgatja az érzékelési területen található fákat és bokrokat ■ Az utcán elhaladó autók érzékelése ■ A hőmérséklet hirtelen megváltozása az időjárás (szél, eső, hó), vagy a ventilátorokból, nyitott ablakokon át kiáramló levegő miatt. ■ A mozgásérzékelős, LED-es fényszóró kitér (mozog) pl. szállókécek, vagy nagy mennyiségű csapadék hatására 	<ul style="list-style-type: none"> ■ Módosítsa az érzékelési területet ■ Módosítsa az érzékelési területet ■ A területet megváltoztatni, a felszerelés helyét áthelyezni ■ A mozgásérzékelős LED-es fényszórót szilárd aljzatra szerelje

1. K tomuto dokumentu

Pozorně si jej přečtěte a uschovejte!

- Chráněno autorským právem. Dotisk, i částečný, jen s naším souhlasem.
- Změny, které slouží technickému pokroku, vyhrazeny.
- Všechny rozměry výrobku v mm.

Vysvětlení symbolů



Varování před nebezpečím!



Odkaz na text v dokumentu.

Upozornění:

Obrázky bez nadpisu platí pro všechny varianty.

2. Všeobecné bezpečnostní pokyny



Před zahájením jakýchkoli prací na přístroji přerušit přívod napětí!

- Při instalaci reflektoru LED se jedná o práci na síťovém napětí; musí proto být provedena odborně podle obvyklých předpisů pro instalaci a podmínek připojení dle norem ČSN (**DE**-VDE 0100, **AT**-ÖVE/ÖNORM E 8001-1, **CH**-SEV 1000).
- Reflektor LED musí být umístěn tak, aby nebylo možné očekávat delší pohled do světelného zdroje ze vzdálenosti menší než 0,3 m.
- Těleso reflektoru se během provozu zahřívá. Vyrovnání panelu LED lze provést až po jeho vychladnutí.
- K montáži reflektoru LED vybírejte povrchy, které (obecně) nepatří mezi snadno vznítilitelné.

3. XLED PRO 240 S / XLED PRO 240

Používání v souladu s určením

- Reflektor LED vhodný pro montáž na stěnu ve venkovní oblasti.
- Volně otočný panel LED.
- Použitelný jako samostatný reflektor nebo propojený do sítě.

Používání, které není v souladu s určením

- Sensorový reflektor LED bez stmívání.



Bez stmívání

XLED PRO 240

- Drátové propojení do sítě.
- Ovládání otočným regulátorem.

XLED PRO 240 S

- Sensorový reflektor LED obsahuje infračervený hlásič pohybu.

Pohyb zapíná světlo, výstražný systém a řadu dalších zařízení. S volně otočným panelem lze reflektor LED dokonale použít k osvětlení domu a pozemku pro soukromé účely, nebo k osvětlení např. firemního pozemku pro komerční účely. Maximálně efektivní technologie LED ve spojení s opalovým kotoučem zajistí plošné osvětlení.

Provedení

- XLED PRO 240 S
- XLED PRO 240

Rozsah dodávky XLED PRO 240 S (**obr. 3.1**)

Rozsah dodávky XLED PRO 240 (**obr. 3.2**)

Rohový nástěnný držák je k dostání jako příslušenství:

Grafit: 4007841053086

Bílá: 4007841055615

Černá: 4007841055875

Rozsah natočení XLED PRO 240 S (**obr. 3.3/3.4/6.4**)

Rozsah natočení XLED PRO 240 (**obr. 3.5/3.6/6.4**)

Rozměry výrobku XLED PRO 240 S (**obr. 3.7/3.8**)

Rozměry výrobku XLED PRO 240 (**obr. 3.9/3.10**)

Přehled zařízení XLED PRO 240 S (**obr. 3.11**)

- A LED panel
- B Těleso
- C Nástěnný držák
- D Soumrakové nastavení
- E Časové nastavení
- F Sensorová jednotka
- G Prstencová clona

Přehled zařízení XLED PRO 240 (**obr. 3.12**)

- A LED panel
- B Těleso
- C Nástěnný držák

Rozložení svítivosti (**obr. 3.13**)

4. Elektrická instalace

- Vypnout napájení elektrickým proudem. **(Obr. 4.1)**

Připojení k elektrické síti

K připojení k elektrické síti použijte 2 popř. 3pólový kabel:

- L** = fázový vodič (většinou černý, hnědý nebo šedý)
- L' nebo ↓** = fázový vodič (většinou černý, hnědý nebo šedý) jen v provozu master/master nebo master/slave. Přívod do sítě se používá jako přípojka pro spínací výstup.
- N** = neutrální vodič (většinou modrý)
- PE** = ochranný vodič (zelenožlutý)

Upozornění:

Ochranný vodič nemusí být u tohoto výrobku připojený.

Graf připojení master/slave **(obr. 4.2)**

Graf připojení master/master **(obr. 4.3)**

Grafy připojení slave **(obr. 4.4)**

Důležité:

Případná změna přívodů způsobí později zkrat v reflektoru LED nebo ve vaší pojistkové krabici. V tomto případě je nutno jednotlivé kabely opakovaně identifikovat a poté znovu zapojit. Světelný zdroj tohoto reflektoru LED nelze vyměnit, jestliže musí být světelný zdroj vyměněn (např. na konci své životnosti), je třeba vyměnit celý reflektor LED.

5. Montáž

- Zkontrolovat poškození u všech konstrukčních dílů.
- Při poškození reflektor LED nepoužívat.
- Vhodné montážní místo vybrat při zohlednění dosahu a zachycení pohybu. **(obr. 5.1/5.2/5.3)**
- Vyrovnání reflektoru LED. **(obr. 5.4)**

Nejbezpečnějšího zachycení pohybu se dosáhne tehdy, je-li reflektor LED namontován napříč ke směru chůze a senzoru přitom nebrání ve výhledu žádné překážky (jako např. stromy, zdi atp.).

(obr. 5.2/5.3)

Postup při montáži

- Vypnout napájení elektrickým proudem. **(obr. 4.1)**
- Uvolnit pojistné šrouby. **(obr. 5.5)**
- Z nástěnného držáku (C) uvolnit těleso (B). **(obr. 5.6)**
- Zasouvací svorku sejmut z nástěnného držáku. **(obr. 5.7)**

- Vyznačit otvory k vrtání.
 - Montáž na stěnu s nástěnným držákem **(obr. 5.8)**
- Vyvrtat otvory a vložit hmoždinky. **(obr. 5.9)**
- Zasunout těsnící zátky. **(obr. 5.10)**
 - Síťové přívodní vedení pod omítku **(obr. 5.11)**
 - Síťové přívodní vedení na omítku s distančními držáky **(obr. 5.12)**
- Připojit připojovací kabel.
 - XLED PRO 240 **(obr. 5.13)**
 - K N a L' / ↓ může být navíc připojeno externí zatížení.
 - XLED PRO 240 Slave **(obr. 5.14)**
- Spojit zasouvací svorku. **(obr. 5.15)**
- Těleso nasunout na nástěnný držák. **(obr. 5.16)**
- Zašroubovat pojistný šroub. **(obr. 5.17)**
- Zapnout napájení elektrickým proudem. **(obr. 5.17)**
- Provést nastavení. → „6. Funkce“

6. Funkce

XLED PRO 240 S

Nastavení z výroby



Časové nastavení **(E)**: 8 sekund

Soumrakové nastavení **(F)**: 2 000 lx, (denní provoz)

- Ze sensorové jednotky odstranit prstencovou clonu. **(Obr. 6.1)**

Soumrakové nastavení **(obr. 6.2/E)**

Požadovaná prahová reakční doba reflektoru LED může být plynule nastavena přibližně od asi 2 do 2000 lx.

- Otočný regulátor nastavený na  = provoz za denního světla (nezávisle na jasu)
- Otočný regulátor nastavený na  = soumrakový provoz (asi 2 lx)

Časové nastavení **(obr. 6.2/F)**

Požadovanou dobu, po kterou má být reflektor LED zapnutý, je možno nastavit plynule v rozmezí od asi 8 sekund do max. 15 minut. Každým pohybem před uplynutím této doby budou znovu spuštěny automatické hodiny.

- Otočný regulátor **+** = asi 15 minut
- Otočný regulátor **-** = asi 8 sekund

Při nastavování oblasti záchytu a provádění funkčních zkoušky za denního světla musí být otočný regulátor nastavený na .

Upozornění:

Při nastavování oblasti záchytu se doporučuje zvolit nejkratší čas.

Upozornění:

Po každém vypnutí reflektoru LED je opětovné zachycování pohybu přerušeno asi na 1 sekundu. Teprve po uplynutí této doby může reflektor LED zase zapnout světlo.

- Na senzorovou jednotku nasadit prstencovou clonu. **(Obr. 6.3)**

Ostatní:

Rozsah natočení hlavy reflektoru **(obr. 6.4)**

Krycí segmenty (obr. 6.5)

Krycí fólie slouží k zakrytí libovolného počtu segmentů čočky, a tím i k individuálnímu vymezení dosahu. Chybná spínání jsou vyloučena nebo jsou cíleně monitorována nebezpečná místa **(obr. 6.6)**.

Nastavení funkcí

– Nastavení otočným regulátorem

Upozornění:

Platí nastavení, která byla provedena u naposledy použitého ovládacího prvku.

7. Provoz a ošetřování

Reflektor LED není vhodný pro speciální poplašné soustavy proti vloupání, protože není vybaven příslušným předepsaným zabezpečením proti sabotáži. Funkci reflektoru LED mohou ovlivňovat povětrnostní podmínky. Při silných poryvech větru, sněžení, dešti nebo krupobití může dojít k chybnému zapnutí, poněvadž náhlé výkyvy teploty nemohou být odlišeny od účinku skutečných zdrojů tepla.

Snímací čočku je v případě znečištění možno očistit vlhkým hadříkem (bez použití čistících prostředků).

Důležité: Provozní přístroj nelze vyměnit.

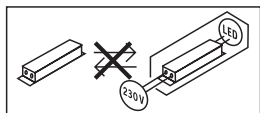

8. Likvidace

Elektrická zařízení, příslušenství a obaly by měly být odvezeny k ekologickému opětovnému zhodnocení.



Nevyhazujte elektrická zařízení do domovního odpadu!

Jen pro země EU:

V souladu s platnou evropskou směrnicí o odpadních elektrických a elektronických zařízeních a jejím převedení do národního práva musí být nepoužitelná elektrická zařízení separována a odevzdána k ekologickému opětovnému zhodnocení.

9. Záruka výrobce

Jako kupujícímu vám vůči prodávajícímu přináleží zákonem předepsaná práva. Pokud tato práva ve vaší zemi existují, nejsou naším prohlášením o záruce zkrácena ani omezena. Poskytneme vám 5 letou záruku na bezvadné provedení a řádnou funkčnost vašeho profesionálního sensorického výrobku značky STEINEL. Ručíme za to, že tento výrobek nemá materiálové, výrobní a konstrukční vady. Ručíme za funkčnost všech elektronických součástek a kabelů, i za nezávadnost všech použitých materiálů a jejich povrchů.

Uplatňování záruky

Chcete-li váš výrobek reklamovat, zašlete jej nede-montovaný a vyplacené s originálním dokladem o koupi, který musí obsahovat datum koupě a název výrobku, vašemu prodejci nebo přímo nám, na adresu **STEINEL Technik s.r.o. Rumunská 655/9, 460 01 Liberec 4**. Doporučujeme vám, abyste doklad o koupi do uplynutí záruční doby pečlivě uschovali. Společnost STEINEL neručí za přepravní náklady a rizika týkající se zpětného zaslání.

Další informace k uplatňování záruky jsou uvedeny na naší webové stránce **www.steinel.cz**

Jestliže budete uplatňovat reklamaci nebo máte nějaké dotazy týkající se výrobku, můžete nám kdykoli zavolat na servisní horkou linku **+420 485 253 271**.

**5 LETÁ
ZÁRUKA
VÝROBCE**

10. Technické parametry

	XLED PRO 240 S neutrální bílá	XLED PRO 240 S teplá bílá	XLED PRO 240
Rozměry (v × š × h)	221 × 180 × 161 mm	221 × 180 × 161 mm	199 × 180 × 161 mm
Síťové napětí	220–240 ~V/50/60 Hz		
Příkon (P _{on})	19,30 W	19,30 W	19,30 W
Efektivnost	125 lm/W	110 lm/W	110 lm/W
Světelný tok/jas	2407 lm	2 124 lm	2 124 lm
Standby (senzor) (P _{stb})	0,50 W	0,50 W	–
Hmotnost	0,620 kg	0,620 kg	0,480 kg
Barevná teplota	4 000 k (neutrální bílá)	3 000 k (teplá bílá)	3 000 k (teplá bílá)
Projektovaná plocha	čelní pohled: 316,2 cm ² boční pohled: 115 cm ²		čelní pohled: 274,1 cm ² boční pohled: 86,3 cm ²
Síťový proud	103 mA		
Účinník	0,74		
Index reprodukce barev	R _a ≥82		
Průměrná jmenovitá životnost	L70B50 při 25 °C: >60 000 hod.		
Konzistence barev SDCM	počáteční hodnota: 3		
Přídavný spínaný výkon	zatížení žárovky/halogenové žárovky zářivky elektronické předřadné zařízení zářivky nekompensované zářivky sériově kompenzované zářivky paralelně kompenzované nizkonapěťové halogenové žárovky LED < 2 W 2 W < LED < 8 W LED > 8 W kapacitní zatížení	1 000 W 30 W 500 VA 900 VA 500 VA 1 000 VA 16 W 64 W 64 W 88 μF	
Rozložení svítivosti			
Senzorika	pasivní infračervená		–
Dosah	max. 12 m		–
Úhel záchytu	240°		–
Časové nastavení	10 s – 15 min		–
Soumrakové nastavení	2–2 000 lx		–
IP/třída ochrany	IP44/II		

11. Provozní poruchy

Porucha	Příčina	Náprava
Reflektor LED bez napětí	<ul style="list-style-type: none">■ Vadná pojistka, svítidlo není zapnuto, přerušené vedení■ Zkrat	<ul style="list-style-type: none">■ Nová pojistka, zapnout síťový vypínač, zkontrolovat vedení pomocí zkoušečky napětí■ Zkontrolovat připojení
Senzorový reflektor LED nezapíná	<ul style="list-style-type: none">■ Při denním provozu je zvoleno soumrakové nastavení odpovídající nočnímu provozu■ Síťový vypínač v poloze VYPNUTO■ Vadná pojistka■ Oblast záchytu není přesně nastavena	<ul style="list-style-type: none">■ Znovu nastavit■ Zapnout■ Nová pojistka, popř. zkontrolovat připojení■ Znovu seřadit
Senzorový reflektor LED nevypíná	<ul style="list-style-type: none">■ Trvalý pohyb v oblasti záchytu	<ul style="list-style-type: none">■ Zkontrolovat oblast a případně znovu seřadit nebo zakrýt
Senzorový reflektor LED střídavě zapíná a vypíná	<ul style="list-style-type: none">■ V oblasti záchytu se pohybují zvířata	<ul style="list-style-type: none">■ Natočit senzor výše, popř. cíleně zakrýt, přestavit, popř. zakrýt oblast záchytu
Senzorový reflektor LED zapíná v nevhodnou dobu	<ul style="list-style-type: none">■ Vítr pohybuje stromy a keři v oblasti záchytu■ Zaznamenávání pohybu aut na ulici■ Náhlá změna teploty díky povětrnostním vlivům (vítr, déšť, sníh) nebo vzduchu z ventilátorů, otevřených oken■ Senzorový reflektor LED se natáčí (pohybuje se), např. při poryvech větru nebo silném dešti	<ul style="list-style-type: none">■ Přestavit oblast záchytu■ Přestavit oblast záchytu■ Změnit oblast záchytu, změnit místo montáže■ Senzorový reflektor LED namontovat na pevný podklad

CZ

1. O tomto dokumente

Pozorne si ho prečítajte a uschovajte!

- Chránené autorským právom. Dotlač, aj keď iba v skrátenej verzii, je povolená iba s našim súhlasom.
- Vyhradujeme si právo na zmeny slúžiace technickému pokroku.
- Všetky rozmery výrobku sú uvedené v mm.

Vysvetlenie symbolov



Varovanie pred nebezpečenstvami!



Odkaz na textové pasáže v dokumente.

Upozornenie:

Obrázky bez nadpisu platia pre všetky varianty.

2. Všeobecné bezpečnostné pokyny



Pred všetkými prácami na prístroji prerušte prívod napätia!

- Pri inštalácii LED reflektora ide o prácu na sieťovom napätí, preto sa musí vykonať odborne podľa národných predpisov pre inštaláciu a podmienok pripojenia (**DE**-VDE 0100, **AT**-ÖVE/ÖNORM E 8001-1, **CH**-SEV 1000).
- LED reflektor sa musí umiestniť tak, aby sa predišlo dlhšiemu pozeraniu do zdroja svetla zo vzdialenosti menšej ako 0,3 m.
- Kryt reflektora sa počas prevádzky zahrieva. Nasmerovanie LED panela vykonávajte len vtedy, keď je vychladnutý.
- LED reflektor nemontujte na (bežne) ľahko horľavé povrchy.

3. XLED PRO 240 S / XLED PRO 240

Správne použitie

- LED reflektor je vhodný na nástennú montáž v exteriéri.
- Voľne otáčateľný LED panel.
- Použiteľný ako samostatný alebo zosieťovaný reflektor.

Nesprávne používanie

- LED reflektor nemá funkciu tlmenia intenzity svetla.



Bez funkcie tlmenia intenzity svetla

XLED PRO 240

- Káblové zosieťovanie.
- Obsluha nastavovacím regulátorom.

XLED PRO 240 S

- Sensorový LED reflektor obsahuje infračervený senzor pohybu.

Pohyb zapína svetlo, alarm a oveľa viac. Pomocou voľne otočného panela je možné LED reflektor efektívne využiť v súkromnej oblasti na osvetlenie domu alebo pozemku, alebo v komerčnej oblasti, napr. na osvetlenie firemného areálu. Vysoko efektívna LED technológia sa v kombinácii s opálovým sklom postará o plošne pôsobiace svetlo.

Modely

- XLED PRO 240 S
- XLED PRO 240

Rozsah dodávky XLED PRO 240 S (**obr. 3.1**)

Rozsah dodávky XLED PRO 240 (**obr. 3.2**)

Jeden rohový nástenný držiak je dostupný ako príslušenstvo:

grafitová:	4007841053086
biela:	4007841055615
čierna:	4007841055875

Rozsah otáčania XLED PRO 240 S

(**obr. 3.3/3.4/6.4**)

Rozsah otáčania XLED PRO 240 (**obr. 3.5/3.6/6.4**)

Rozmery výrobku XLED PRO 240 S (**obr. 3.7/3.8**)

Rozmery výrobku XLED PRO 240 (**obr. 3.9/3.10**)

Prehľad dielov výrobku XLED PRO 240 S (**obr. 3.11**)

A	LED panel
B	Kryt
C	Nástenný držiak
D	Nastavenie stmievania
E	Nastavenie času
F	Senzorová jednotka
G	Kruhová clona

Prehľad dielov výrobku XLED PRO 240 (**obr. 3.12**)

A	LED panel
B	Kryt
C	Nástenný držiak

Distribúcia intenzity svetla (**obr. 3.13**)

4. Elektrická inštalácia

- Vypnite napájanie elektrickým prúdom. **(obr. 4.1)**

Pripojenie napájacieho vedenia

Napájacie vedenie pozostáva z 2-žilového, resp. 3-žilového kábla:

L = fáza (zvyčajne čierna, hnedá alebo sivá)

L' alebo ↓ = fáza (zvyčajne čierna, hnedá alebo sivá) iba v prevádzke Master/Master alebo Master/Slave. Sieťové privodné vedenie sa použije ako prípojné vedenie spínacieho výstupu.

N = neutrálny vodič (zvyčajne modrý)

PE = ochranný vodič (zeleno-žltý)

Upozornenie:

V prípade tohto výrobku sa nemusí pripojiť ochranný vodič.

Schéma zapojenia Master/Slave **(obr. 4.2)**

Schéma zapojenia Master/Master **(obr. 4.3)**

Schéma zapojenia Slave **(obr. 4.4)**

Dôležité:

Zámena prípojok neskôr spôsobí skrat v LED reflektore alebo vo vašej skrínke s poistkami. V tomto prípade jednotlivé káble ešte raz identifikujte a nanovo zapojte.

Svetelný zdroj tohto LED reflektora sa nedá nahradiť. V prípade nutnosti výmeny svetelného zdroja (napr. na konci jeho životnosti) sa musí vymeniť celý LED reflektor.

5. Montáž

- Skontrolujte prípadné poškodenie všetkých dielov.
- Pri poškodení LED reflektor neuvádzajte do prevádzky.
- Vyberte vhodné miesto montáže, zohľadnite dosah a snímanie pohybu. **(obr. 5.1/5.2/5.3)**
- Vyrovnajte LED reflektor. **(obr. 5.4)**

Najbezpečnejšie snímanie pohybu dosiahnete vtedy, keď LED reflektor namontujete bočne k smeru snímaného pohybu a keď senzory nebudú pri snímaní zacláňať žiadne prekážky (napr. stromy, múry atď.). **(obr. 5.2/5.3)**

Montážny postup

- Vypnite napájanie elektrickým prúdom. **(obr. 4.1)**
- Uvoľnite bezpečnostné skrutky. **(obr. 5.5)**
- Kryt (B) odpojte od nástenného držiaka (C). **(obr. 5.6)**

- Zásuvnú svorku oddelte od nástenného držiaka. **(obr. 5.7)**
- Naznačte diery na vrtanie.
 - Nástenná montáž pomocou nástenného držiaka **(obr. 5.8)**
- Vyrvajte diery a vložte hmoždinky. **(obr. 5.9)**
- Vložte tesniace zátky. **(obr. 5.10)**
 - Prípojné podomietkové vedenie **(obr. 5.11)**
 - Prípojné nadomietkové vedenie s dištančnými držiakmi **(obr. 5.12)**
- Pripojte prípojný kábel.
 - XLED PRO 240 **(obr. 5.13)**
 - Na N a L'/↓ možno navyše pripojiť externé zataženie.
 - XLED PRO 240 Slave **(obr. 5.14)**
- Pripojte zásuvnú svorku. **(obr. 5.15)**
- Nasadte kryt na nástenný držiak. **(obr. 5.16)**
- Naskrutkujte poistnú skrutku. **(obr. 5.17)**
- Zapnite napájanie elektrickým prúdom. **(obr. 5.17)**
- Vykonajte nastavenia. → „6. Funkcia“

6. Funkcia

XLED PRO 240 S

Nastavenia z výroby



Nastavenie času (E): 8 sekúnd

Nastavenie stmievania (F): 2000 lx, (denná prevádzka)

- Odoberte kruhovú clonu zo senzorevej jednotky. **(obr. 6.1)**

Nastavenie stmievania (obr. 6.2/E)

Požadovaný prah citlivosti LED reflektora sa môže plynulo nastaviť od cca 2 do 2000 lx.

- Nastavovací regulátor nastavený na  = prevádzka pri dennom svetle (nezávisle od jasu)
- Nastavovací regulátor nastavený na  = prevádzka so stmievaním (cca 2 lx)

Nastavenie času (obr. 6.2/F)

Požadovaná doba svietenia LED reflektora sa dá plynulo nastaviť od cca 8 s do max. 15 min. Každým zaznamenaným pohybom pred uplynutím tohto času sa odpočítavanie doby svietenia začne odznovu.

- Nastavovací regulátor + = cca 15 minút
- Nastavovací regulátor – = cca 8 sekúnd

Pri nastavovaní oblasti snímania a za účelom testu funkčnosti pri dennom svetle musí byť nastavovací regulátor nastavený na .

Upozornenie:

Pri nastavovaní rozsahu snímania odporúčame zvoliť najkratší čas.

Upozornenie:

Po každom vypnutí LED reflektora je opätovné snímanie pohybu prerušené na cca 1 sekundu. Až po uplynutí tejto doby môže LED reflektor pri zaznamenanom pohybe znovu zapnúť svetlo.

- Kruhovú clonu znova nasadte na senzorovú jednotku. (obr. 6.3)

Ostatné:

Rozsah otáčania hlavy reflektora (obr. 6.4)

Kryty (obr. 6.5)

Krycia fólia slúži na zakrytie ľubovoľného množstva šošovkových segmentov, vďaka čomu možno individuálne obmedziť dosah. Tým sa vylúčia chybné spínania alebo sa tým cielene monitorujú nebezpečné miesta (obr. 6.6).

Nastavenie funkcií

– Nastavenie cez nastavovací regulátor

Upozornenie:

Platia nastavenia, ktoré boli vykonané na poslednom použitom ovládacom prvku.

7. Prevádzka/starostlivosť

LED reflektor nie je vhodný pre špeciálne poplašné systémy proti vlámaniu, keďže nie je predpísaným spôsobom zabezpečený proti sabotáži. Fungovanie LED reflektora môžu ovplyvniť poveternostné vplyvy. Pri silných nárazoch vetra, snehu, dažďa či krupobití môže dôjsť k chybnému zapnutiu, pretože náhle tepelné výkyvy nie je možné rozlíšiť od tepelných zdrojov.

Snímaciu šošovku môžete v prípade znečistenia vyčistiť pomocou vlhkej handričky (bez čistiaceho prostriedku).

Dôležité: Prevádzkový prístroj sa nedá vymeniť.

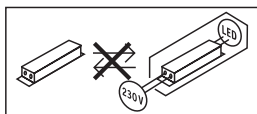

8. Likvidácia

Elektrické zariadenia, príslušenstvo a obaly odovzdajte na ekologickú recykliáciu.



Elektrické zariadenia nevyhadzujte do komunálneho odpadu!

Iba pre krajiny EÚ:

Podľa platnej európskej smernice o odpade z elektrických a elektronických zariadení a jej implementácie do národnej legislatívy sa musia nepoužívané elektrické a elektronické zariadenia zbierať separovane a odovzdať na ekologickú recykliáciu.

9. Záruka výrobcu

Ako kupujúcemu vám voči predajcovi prináležia zákonom stanovené práva. Pokiaľ takéto práva vo vašej krajine existujú, naše záručné vyhlásenie ich nekráti ani inak neobmedzuje. Poskytneme vám 5-ročnú záruku na bezchybný stav a náležité fungovanie vášho výrobku STEINEL zo série Professional Sensorik. Garantujeme, že tento výrobok neobsahuje žiadne materiálové, výrobné ani konštrukčné chyby. Garantujeme funkčnosť všetkých elektronických súčiastok a káblov, ako aj bezchybnosť všetkých použitých materiálov a ich povrchov.

Uplatnenie záruky

Ak chcete svoj výrobok reklamovať, zašlite ho v kompletnom stave a s uhradenými prepravnými nákladmi spolu s originálnym dokladom o kúpe, ktorý musí obsahovať dátum kúpy a označenie výrobku, svojmu predajcovi alebo priamo nám na adresu **NECO SK, a.s. Ružová 111, 019 01 Ilava**. Odporúčame vám, aby ste si svoj doklad o kúpe starostlivo uschovali až do uplynutia záručnej doby. Za prepravné náklady a riziká spojené so spätným zaslaním nepreberá spoločnosť STEINEL žiadnu zodpovednosť.

Informácie o možnostiach uplatnenia záručného prípadu nájdete na našej stránke **www.neco.sk**

Ak u vás došlo k záručnému prípadu alebo ak máte otázky týkajúce sa výrobku, môžete nás kedykoľvek telefonicky kontaktovať na našej servisnej linke: **+421/42/4 45 67 10**.

5 ROKOV
ZÁRUKA
VÝROBCU

10. Technické údaje

	XLED PRO 240 S neutrálna biela	XLED PRO 240 S teplá biela	XLED PRO 240
Rozmery (V × Š × H)	221 × 180 × 161 mm	221 × 180 × 161 mm	199 × 180 × 161 mm
Sieťové napätie	220 – 240 ~V / 50/60 Hz		
Príkion (P_{on})	19,30 W	19,30 W	19,30 W
Efektívnosť	125 lm/W	110 lm/W	110 lm/W
Svetelný tok/jas	2407 lm	2124 lm	2124 lm
Standby (senzor) (P_{sb})	0,50 W	0,50 W	–
Hmotnosť	0,620 kg	0,620 kg	0,480 kg
Teplota farby	4000 K (neutrálna biela)	3000 K (teplá biela)	3000 K (teplá biela)
Projektovaná plocha	Čelný pohľad: 316,2 cm ² Bočný pohľad: 115 cm ²		Čelný pohľad: 274,1 cm ² Bočný pohľad: 86,3 cm ²
Sieťový prúd	103 mA		
Faktor výkonu	0,74		
Index reprodukcie farieb	$R_a \geq 82$		
Priemerná dimenzovaná životnosť	L70B50 pri 25 °C: >60 000 hod.		
Konzistencia farieb SDCM	počiatočná hodnota: 3		
Pridávny spínací výkon	zafaženie žiarovky/halogénovej žiarovky	1000 W	
	žiarivky s predrad. el. prístrojmi	30 W	
	žiarivky nekompensované	500 VA	
	žiarivky so sériovou kompenzáciou	900 VA	
	žiarivky s paralelnou kompenzáciou	500 VA	
	nízkovoltové halogénové žiarovky	1000 VA	
	LED < 2 W	16 W	
	2 W < LED < 8 W	64 W	
	LED > 8 W	64 W	
	kapacitné zafaženie	88 µF	
Distribúcia intenzity svetla			
Senzorika	pasívna infračervená		–
Dosah	max. 12 m		–
Uhol dosahu	240°		–
Nastavenie času	10 s – 15 min		–
Nastavenie stmievania	2 – 2 000 lx		–
IP/trieda ochrany	IP44 / II		

SK

11. Prevádzkové poruchy

Porucha	Príčina	Riešenie
LED reflektor bez napätia	<ul style="list-style-type: none">■ chybná poistka, nie je zapnuté, prerušené vedenie■ skrat	<ul style="list-style-type: none">■ nová poistka, zapnúť sieťový spínač, skontrolovať vedenie pomocou skúšačky napätia■ skontrolovať prípojky
Senzorový LED reflektor sa nezapína	<ul style="list-style-type: none">■ pri dennej prevádzke, nastavenie stmievania je nastavené na nočnú prevádzku■ sieťový spínač je vypnutý■ poistka chybná■ oblasť snímania nie je cielene nastavená	<ul style="list-style-type: none">■ nastaviť nanovo■ zapnúť■ nová poistka, príp. skontrolovať pripojenie■ nastaviť nanovo
Senzorový LED reflektor sa nevyvíja	<ul style="list-style-type: none">■ trvalý pohyb v oblasti snímania	<ul style="list-style-type: none">■ skontrolovať oblasť snímania a príp. nanovo nastaviť, resp. zakryť
Senzorový LED reflektor sa neustále zapína/vypína	<ul style="list-style-type: none">■ zvieratá sa pohybujú v oblasti snímania	<ul style="list-style-type: none">■ senzor natočiť vyššie, resp. cielene zakryť, prestaviť oblasť, resp. zakryť
Senzorový LED reflektor sa neželane zapína	<ul style="list-style-type: none">■ vietor pohybuje konármi stromov a kríkmi v oblasti snímania■ snímanie automobilov na ulici■ náhla zmena teploty v dôsledku počasia (vietor, dážď, sneh) alebo vzduch prúdiaci z ventilátorov, otvorených okien■ senzorový LED reflektor sa kolíše (hýbe sa) napr. kvôli poryvom vetra alebo silným zrážkam	<ul style="list-style-type: none">■ prestaviť oblasť■ prestaviť oblasť■ zmeniť oblasť snímania, preložiť miesto montáže■ senzorový LED reflektor namontovať na pevný podklad

1. Informacje o tym dokumencie

Zapoznać się dokładnie i zostawić do przechowania!

- Dokument chroniony prawem autorskim. Przedruk, także w częściach, wyłącznie po uzyskaniu naszej zgody.
- Zmiany, wynikające z postępu technicznego, zastrzeżone.
- Wszystkie wymiary produktu podane w mm.

Objaśnienie symboli



Ostrzeżenie przed zagrożeniami!



Odsyłacz do tekstu w dokumencie.

Wskazówka:

Ilustracje bez opisów obowiązują wszystkie warianty.

2. Ogólne zasady bezpieczeństwa



Przed rozpoczęciem wszelkich prac przy urządzeniu należy odłączyć napięcie zasilające!

- Podczas instalacji reflektora diodowego wykonywana jest praca przy obecności napięcia sieciowego; dlatego należy wykonać ją fachowo, zgodnie z obowiązującymi w danym kraju przepisami dotyczącymi instalacji i podłączania do zasilania elektrycznego (**DE**-VDE 0100, **AT**-ÖVE/ÖNORM E 8001-1, **CH**-SEV 1000).
- Reflektor diodowy należy tak ustawić, aby nie dochodziło do dłuższego patrzenia na źródło światła z odległości mniejszej niż 0,3 m.
- Obudowa włączonego reflektora nagrzewa się podczas pracy. Regulację ustawienia panelu ledowego wolno wykonywać tylko po jego ostygnięciu.
- Nie wolno montować reflektora diodowego na (zwykle) łatwopalnych powierzchniach.

3. XLED PRO 240 S / XLED PRO 240

Zastosowanie zgodne z przeznaczeniem

- Reflektor LED z czujnikiem jest odpowiedni do montażu na ścianie, na zewnątrz budynku.
- Panel ledowy całkowicie odchylany.
- Dostępne jako reflektor pojedynczy lub w wersji sieciowej.

Użytkowanie niezgodne z przeznaczeniem

- Nie można ściemniać reflektora diodowego.



Nie można ściemniać

XLED PRO 240

- Łączenie w sieć za pomocą kabla.
- Obsługa za pomocą pokrętki regulacyjnego.

XLED PRO 240 S

- Reflektor diodowy z czujnikiem ruchu jest wyposażony w detektor ruchu na podczerwień.

Na skutek ruchu włącza się światło, alarm i inne urządzenia. Dzięki całkowicie odchylanemu panelowi reflektor diodowy może być używany prywatnie do oświetlenia domu lub posesji, czy też w firmie, np. do oświetlenia terenu zakładu. Wysoce wydajna technologia LED w połączeniu z mleczną szybą zapewnia uzyskanie płaskiego światła.

Wersje

- XLED PRO 240 S
- XLED PRO 240

Zakres dostawy XLED PRO 240 S (**rys. 3.1**)

Zakres dostawy XLED PRO 240 (**rys. 3.2**)

Narożny uchwyt naścienny jest dostępny opcjonalnie:

Grafit:	4007841053086
Biały:	4007841055615
Czarny:	4007841055875

Zakres obrotu XLED PRO 240 S (**rys.3.3/3.4/6.4**)

Zakres obrotu XLED PRO 240 (**rys. 3.5/3.6/6.4**)

Wymiary produktu XLED PRO 240 S (**rys. 3.7/3.8**)

Wymiary produktu XLED PRO 240 (**rys. 3.9/3.10**)

Przegląd urządzenia XLED PRO 240 S (**rys. 3.11**)

- A Panel LED
- B Obudowa
- C Uchwyt naścienny
- D Ustawianie czułości zmierzchovej
- E Ustawianie czasu
- F Moduł czujnika
- G Przesłona pierścieniowa

Przegląd urządzenia XLED PRO 240 (**rys. 3.12**)

- A Panel LED
- B Obudowa
- C Uchwyt naścienny

Rozkład natężenia światła (**rys. 3.13**)

4. Instalacja elektryczna

- Wyłączyć zasilanie. (rys. 4.1)

Podłączenie przewodu zasilającego

Przewód zasilający jest kablem 2- lub 3-żyłowym:

- L** = przewód fazowy (najczęściej czarny, brązowy lub szary)
- L' lub ↓** = przewód fazowy (najczęściej czarny, brązowy lub szary) tylko w trybie Master/Master lub Master/Slave. Przewód sieciowy jest stosowany jako przewód podłączający dla wyjścia przełączania.
- N** = przewód neutralny (najczęściej niebieski)
- PE** = przewód ochronny (zielono-żółty)

Wskazówka:

Przewód ochronny w przypadku tego produktu nie musi być podłączony.

Schemat podłączenia master/slave (rys. 4.2)

Schemat podłączenia master/master (rys. 4.3)

Schematy podłączenia slave (rys. 4.4)

Ważne:

Pomylenie przewodów jest przyczyną późniejszego zwarcia w reflektorze diodowym lub w skrzynce bezpieczników. W takim przypadku należy jeszcze raz zidentyfikować poszczególne żyły przewodów i ponownie je podłączyć.

Źródło światła tego reflektora diodowego nie jest wymienne; jeżeli zajdzie konieczność wymiany źródła światła (np. po upływie jego żywotności), należy wymienić cały reflektor diodowy.

5. Montaż

- Sprawdzić wszystkie elementy pod kątem uszkodzeń.
- W przypadku uszkodzeń nie uruchamiać reflektora diodowego.
- Wybrać odpowiednie miejsce montażu z uwzględnieniem zasięgu i wykrywania ruchu. (rys. 5.1/5.2/5.3)
- Regulacja reflektora diodowego. (rys. 5.4)

Najpewniejsze wykrywanie poruszających się obiektów uzyskuje się przy zamontowaniu reflektora diodowego bokiem do kierunku ruchu i przy braku przeszkód (jak np.: drzewa, mury itp.), zasłaniających czujnik. (rys. 5.2/5.3)

Czynności montażowe

- Wyłączyć zasilanie. (rys. 4.1)
- Odkręcić śruby zabezpieczające. (rys. 5.5)
- Zdjąć obudowę (B) z uchwyty naściennego (C). (rys. 5.6)
- Odcłóczyć zacisk wtykowy od uchwyty naściennego. (rys. 5.7)
- Zaznaczyć układ nawierceń.
 - Montaż na ścianie za pomocą uchwyty ściennego (rys. 5.8)
- Wywiercić otwory i włożyć kołki. (rys. 5.9)
- Założyć zaśleпки uszczelniające. (rys. 5.10)
 - Przewód podtynkowy (rys. 5.11)
 - Przewód natynkowy z uchwytyami dystansowymi (rys. 5.12)
- Podłączyć kabel przyłączeniowy.
 - XLED PRO 240 (rys. 5.13)
Do N i L'/↓ można dodatkowo podłączyć zewnętrzne obciążenie.
 - XLED PRO 240 Slave (rys. 5.14)
- Połączyć zacisk wtykowy. (rys. 5.15)
- Nałożyć obudowę na uchwyt naścienny. (rys. 5.16)
- Wkręcić śrubę zabezpieczającą. (rys. 5.17)
- Włączyć zasilanie. (rys. 5.17)
- Skonfigurować ustawienia. → "6. Działanie"

6. Działanie

XLED PRO 240 S



Ustawienia fabryczne

Ustawianie czasu załączenia (E): 8 sekund
Ustawianie progu czułości zmierzchowej (F): 2000 luksów, (tryb pracy dziennej)

- Zdjąć przesłonę pierścieniową z jednostki czujnika. (rys. 6.1)

Ustawianie czułości zmierzchowej (rys. 6.2/E)

Żądany próg załączenia reflektora diodowego można płynnie regulować w zakresie od ok. 2 do 2000 luksów.

- Pokrętko regulacyjne ustawione w pozycji  = praca przy świetle dziennym (niezależnie od stopnia jasności)
- Pokrętko regulacyjne ustawione na  = praca o zmierzchu (ok. 2 luksy)

Ustawienie czasu (rys. 6.2/F)

Potrzebny czas świecenia (światło główne) reflektora diodowego można nastawić bezstopniowo w zakresie od ok. 8 sekund do maks. 15 minut. Każdy ruch wykryty przed upływem tego czasu powoduje ponowne uruchomienie zegara.

- Pokrętko regulacyjne + = ok. 15 minut
- Pokrętko regulacyjne – = ok. 8 sekund

Podczas ustawiania zasięgu czujnika i testu działania przy świetle dziennym należy obrócić pokrętko regulacyjne do pozycji .

Wskazówka:

Przy ustawianiu obszaru wykrywania czujnika zalecamy wybrać najkrótszy czas.

Wskazówka:

Po każdym wyłączeniu reflektora diodowego ponowne wykrywanie ruchów zostaje przerwane na czas ok. 1 sekundy. Dopiero po upływie tego czasu reflektor diodowy może włączać światło po wykryciu ruchu.

- Nałożyć przesłonę pierścieniową ponownie na jednostkę czujnika. (rys. 6.3)

Pozostałe:

Zakres obracania głowicy reflektora (rys. 6.4)

Przesłony (rys. 6.5)

Przesłona służy do zasłonięcia dowolnej ilości segmentów soczewki, a tym samym do indywidualnego ograniczania zasięgu czujnika. W ten sposób eliminuje się czynniki mogące zakłócić prawidłowe działanie czujnika, bądź też można wybiórczo kontrolować wybrane strefy (rys.6.6).

Ustawianie funkcji

- Ustawianie za pomocą pokrętki regulacyjnego

Wskazówka:

Obowiązują ustawienia, jakich dokonano na ostatnio użytym elemencie obsługi.

7. Eksploatacja/konserwacja

Reflektor diodowy nie nadaje się do specjalnych instalacji antywłamaniowych, ponieważ nie jest wyposażony w przewidziane przepisami zabezpieczenie antysabotażowe. Czynniki atmosferyczne mogą wpływać na działanie reflektora diodowego. Silne wiatry, śnieg, deszcz lub grad mogą spowodować błędne zadziałanie czujnika, ponieważ nagłe zmiany temperatury nie dają się odróżnić od źródeł ciepła.

Zabrudzoną soczewkę czujnika można oczyścić wilgotną ściereczką (bez użycia środków czyszczących).

Ważne: Układ sterowania nie jest wymienny.

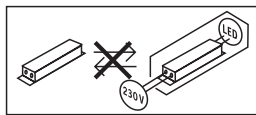

8. Utylizacja

Urządzenia elektryczne, akcesoria i opakowania należy oddać do recyklingu przyjaznego środowisku.



Nie wyrzucać urządzeń elektrycznych wraz z odpadami z gospodarstw domowych!

Tylko dla krajów UE:

Zgodnie z obowiązującymi dyrektywami europejskimi w sprawie zużytych urządzeń elektrycznych i elektronicznych oraz ich wdrażaniu do prawa krajowego nienadające się do użytkowania urządzenia elektryczne należy odbierać osobno i poddawać recyklingowi w sposób przyjazny środowisku.

9. Gwarancja producenta

Jako kupującemu w razie potrzeby przysługują Państwu w stosunku do sprzedającego prawa z tytułu rękojmi. O ile prawa te obowiązują w Państwa kraju, to nie ulegają one na podstawie naszej deklaracji gwarancji ani skróceniu ani ograniczeniu. Udzielamy Państwu 5-letniej gwarancji na nienaganną jakość i prawidłowe funkcjonowanie zakupionego przez Państwa profesjonalnego produktu techniki czujników firmy STEINEL. Gwarantujemy, że produkt ten jest wolny od wad materiałowych, produkcyjnych i konstrukcyjnych. Gwarantujemy prawidłowe funkcjonowanie wszystkich podzespołów elektronicznych, a także, że wszystkie zastosowane materiały i ich powierzchnie są wolne od wad.

Dochodzenie roszczeń

Gwarancja jest ważna jedynie kompletnie wypełniona z podpisem Sprzedawcy potwierdzającym warunki gwarancji. Gwarancja na sprzedany towar konsumpcyjny nie wyłącza, nie ogranicza ani nie zawiesza uprawnień kupującego wynikających z rękojmi/niezgodności towaru z umową na podstawie dowodu zakupu. Z tego powodu zalecamy staranne przechowywanie dowodu zakupu. Reklamowany towar w stanie kompletnym prosimy przesłać do Gwaranta wraz z krótkim opisem usterki, oryginalną kartą gwarancyjną, paragonem lub rachunkiem zakupu (opatrzonym datą zakupu i pieczęcią sklepu).

5 L A T
GWARANCJI
PRODUCENTA

10. Dane techniczne

	XLED PRO 240 S naturalne białe światło	XLED PRO 240 S ciepłe białe światło	XLED PRO 240
Wymiary (wys. x szer. x gł.)	221 x 180 x 161 mm	221 x 180 x 161 mm	199 x 180 x 161 mm
Napięcie zasilające	220-240 ~V / 50/60 Hz		
Pobór mocy (P_{on})	19,30 W	19,30 W	19,30 W
Wydajność	125 lm/W	110 lm/W	110 lm/W
Strumień świetlny/jasność	2407 lm	2124 lm	2124 lm
Tryb czuwania (czujnik) (P_{sb})	0,50 W	0,50 W	–
Masa	0,620 kg	0,620 kg	0,480 kg
Temperatura barwowa	4000 K (naturalne białe światło)	3000 K (ciepłe białe światło)	3 000 K (ciepłe białe światło)
Oświetlana powierzchnia	Widok z przodu: 316,2 cm ² Widok z boku: 115 cm ²		Widok z przodu: 274,1 cm ² Widok z boku: 86,3 cm ²
Prąd sieciowy	103 mA		
Współczynnik mocy	0,74		
Indeks oddawania barw	Ra ≥ 82		
Średnia znamionowa żywotność	L70B50 przy 25°C: > 60 000 h		
Jednolitość barwy SDCM	Wartość początkowa: 3		
Moc dodatkowego odbiornika energii	Obciążenie żarówkami/lampami halogenowymi 1 000 W Świetłówki EVG 30 W Świetłówki bez kompensacji 500 VA Świetłówki kompensowane szeregowo 900 VA Świetłówki kompensowane równoległe 500 VA Niskowoltowe lampy halogenowe 1 000 VA LED < 2 W 16 W 2 W < LED < 8 W 64 W LED > 8 W 64 W Obciążenie pojemnościowe 88 μF		
Rozkład natężenia światła			
Technika sensorowa	Pasywna podczerwień		–
Zasięg	maks. 12 m		–
Kąt wykrywania	240°		–
Ustawianie czasu	10 s - 15 min		–
Ustawianie czułości zmierzchowej	2-2 000 luksów		–
IP/klasa bezpieczeństwa	IP44 / II		

11. Usterki

Usterka	Przyczyna	Usuwanie
Brak napięcia zasilającego reflektor diodowy	<ul style="list-style-type: none"> ■ przepalony bezpiecznik, wyłączony wyłącznik sieciowy, przerwany przewód ■ zwarcie 	<ul style="list-style-type: none"> ■ założyć nowy bezpiecznik, włączyć wyłącznik sieciowy; sprawdzić przewód próbnikiem napięcia ■ sprawdzić podłączenia elektryczne
Reflektor diodowy z czujnikiem ruchu nie włącza się	<ul style="list-style-type: none"> ■ przy dziennym trybie pracy ustawiono próg czułości zmierzchovej dla nocnego trybu pracy ■ wyłączony wyłącznik sieciowy ■ przepalony bezpiecznik ■ niedokładnie ustawiony obszar wykrywania czujnika 	<ul style="list-style-type: none"> ■ ustawić na nowo ■ włączyć ■ założyć nowy bezpiecznik, ewentualnie sprawdzić podłączenie elektryczne ■ wyregulować na nowo
Reflektor diodowy z czujnikiem ruchu nie włącza się	<ul style="list-style-type: none"> ■ w obszarze wykrywania czujnika ciągle coś się porusza 	<ul style="list-style-type: none"> ■ skontrolować obszar wykrywania czujnika, ewent. ponownie wyregulować lub zasłonić przesłonami
Reflektor diodowy z czujnikiem ruchu stale włącza się i wyłącza	<ul style="list-style-type: none"> ■ w obszarze wykrywania czujnika poruszają się zwierzęta 	<ul style="list-style-type: none"> ■ odchylić czujnik do góry lub dokładnie zakryć przesłonami; zmienić obszar wykrywania lub zakryć
Reflektor diodowy z czujnikiem ruchu zapala się w niepożądanym momencie	<ul style="list-style-type: none"> ■ wiatr porusza gałęziami drzew i krzewami w obszarze wykrywania czujnika ■ czujnik rejestruje ruch pojazdów na ulicy ■ gwałtowne zmiany temperatury na skutek czynników atmosferycznych (wiatr, deszcz, śnieg) lub nadmuch z wentylatorów, otwartych okien ■ reflektor diodowy z czujnikiem ruchu kołysze się (porusza się) pod wpływem porywów wiatru lub gwałtownych opadów 	<ul style="list-style-type: none"> ■ zmienić obszar ■ zmienić obszar ■ zmienić obszar wykrywania czujnika, zmienić miejsce montażu ■ zamontować reflektor diodowy z czujnikiem ruchu na twardym podłożu

1. Despre acest document

Vă rugăm să citiți cu atenție documentul și să-l păstrați!

- Protejat prin Legea drepturilor de autor. Reproducerea, inclusiv în extras, este permisă numai cu aprobarea noastră.
- Ne rezervăm dreptul de a face modificări care servesc progresului tehnic.
- Toate dimensiunile produsului sunt indicate în mm.

Explicația simbolurilor



Atenție, pericole!



Trimitere la texte din document.

Indicație:

Imaginile fără titlu sunt valabile pentru toate variantele.

2. Instrucțiuni generale de securitate



Înainte de efectuarea oricăror lucrări la aparat, întrerupeți alimentarea cu energie electrică!

- Instalarea proiectorului cu LED presupune o intervenție la rețeaua electrică; de aceea, lucrarea trebuie executată corespunzător, conform normelor de instalare și condițiilor de conectare specifice țării respective (de ex.: **DE**-VDE 0100, **AT**-ÖVE/ÖNORM E 8001-1, **CH**-SEV 1000).
- Proiectorul cu LED trebuie astfel poziționat încât să nu fie posibil privitul în sursa de lumină de la o distanță mai mică de 0,3 m.
- Carcasa proiectorului se încălzește în timpul funcționării. Efectuați alinierea panoului cu LED numai după ce acesta s-a răcit.
- Nu montați proiectorul cu LED pe suprafețe care (în mod obișnuit) sunt ușor inflamabile.

3. XLED PRO 240 S / XLED PRO 240

Utilizare conform destinației

- Proiector cu LED, adecvat pentru montarea pe perete, în exterior.
- Panou cu LED liber pivotabil.
- Utilizabil ca proiector individual sau interconectat.

Utilizare neconformă destinației

- Proiectorul cu LED nu are trepte de luminozitate.



Fără trepte de luminozitate

XLED PRO 240

- Conectare cu fir.
- Utilizare prin buton de reglare.

XLED PRO 240 S

- Proiectorul cu LED și senzor conține un detector de mișcare cu infraroșu.

Mișcarea comută lumina, alarma și multe altele. Cu panoul său liber pivotabil, proiectorul cu LED se poate folosi perfect în domeniul privat, pentru iluminarea casei sau a terenului aferent, ori în domeniul comercial, de exemplu pentru iluminarea terenului unei firme. Tehnologia cu LED extrem de eficientă garantează, împreună cu sticla opalescentă, o iluminare precisă a suprafețelor.

Modele

- XLED PRO 240 S
- XLED PRO 240

Volumul livrării XLED PRO 240 S (fig. 3.1)

Volumul livrării XLED PRO 240 (fig. 3.2)

Un suport de perete pentru colț este disponibil ca accesoriu:

Grafit:	4007841053086
Alb:	4007841055615
Negru:	4007841055875

Domeniu de pivotare XLED PRO 240 S (fig. 3.3/3.4/6.4)

Domeniu de pivotare XLED PRO 240 (fig. 3.5/3.6/6.4)

Dimensiunile produsului XLED PRO 240 S (fig.3.7/3.8)

Dimensiunile produsului XLED PRO 240 (fig. 3.9/3.10)

Prezentare generală a aparatului XLED PRO 240 S (fig. 3.11)

- A Panou cu LED
- B Carcasă
- C Suport de perete
- D Reglarea luminozității la comutare
- E Temporizare
- F Unitate senzor
- G Diafragmă inelară

Prezentare generală a aparatului XLED PRO 240 (fig. 3.12)

- A Panou cu LED
- B Carcasă
- C Suport de perete

Distribuirea intensității luminii (fig. 3.13)

4. Instalare electrică

- Oprii alimentarea cu curent. (fig. 4.1)

Conectarea cablului de alimentare

Circuitul de alimentare este format dintr-un cablu cu 2, respectiv 3 fire:

- L** = conductor de fază (de obicei negru, maro sau gri)
- L' sau ↓** = fază (de obicei negru, maro sau gri) numai în regim Master/Master sau Master/Slave. Cablu de alimentare se utilizează drept cablu de conexiune pentru ieșirea de conectare.
- N** = conductor neutru (de obicei albastru)
- PE** = conductor de protecție (verde/galben)

Indicație:

Conectarea conductorului de protecție nu este necesară la acest produs.

Schemă de conectare Master/Slave (fig. 4.2)

Schemă de conectare Master/Master (fig. 4.3)

Scheme de conectare Slave (fig. 4.4)

Important:

Inversarea conexiunilor poate duce la scurtcircuit în proiectorul cu LED sau la tabloul de siguranțe. În acest caz trebuie identificat din nou fiecare cablu și ulterior refăcute conexiunile corecte.

Sursa de lumină a acestui proiector cu LED nu se poate înlocui; în cazul în care sursa de lumină trebuie înlocuită (de ex. la finalul duratei de viață), trebuie înlocuit întreg proiectorul cu LED.

5. Montaj

- Verificați toate componentele pentru a constata dacă prezintă deteriorări.
- Nu puneți în funcțiune proiectorul cu LED dacă prezintă deteriorări.
- Alegeți un loc adecvat pentru montare, ținând cont de raza de acțiune și de detectarea mișcării. (fig. 5.1/5.2/5.3)
- Orientarea proiectorului cu LED. (fig. 5.4)

Cea mai sigură detectare a mișcării se obține atunci când proiectorul cu LED este montat lateral față de direcția de mers și nu există obstacole (de exemplu copaci, ziduri etc.) care să împiedice vizibilitatea senzorului. (fig. 5.2/5.3)

Etapele montării

- Oprii alimentarea cu curent. (fig. 4.1)
- Desfaceți șuruburile de siguranță. (fig. 5.5)
- Desprindeți carcasa (B) din suportul de perete (C). (fig. 5.6)
- Decupați clema de legătură din suportul de perete. (fig. 5.7)
- Marcați locul unde vor fi găurile.
 - Montare pe perete cu suport de perete (fig. 5.8)
- Faceți găurile și introduceți diblurile. (fig. 5.9)
- Introduceți bușoanele de etanșare. (fig. 5.10)
 - Cablu sub tencuială (fig. 5.11)
 - Cablu pe tencuială cu distanțiere (fig. 5.12)
- Racordați cablu de conexiune.
 - XLED PRO 240 (fig. 5.13)
 - La N și L'/↓ suplimentar se poate conecta o sarcină externă.
 - XLED PRO 240 Slave (fig. 5.14)
- Conectați clema de legătură. (fig. 5.15)
- Introduceți carcasa pe suportul de perete. (fig. 5.16)
- Înșurubați șurubul de siguranță. (fig. 5.17)
- Porniți alimentarea cu curent. (fig. 5.17)
- Realizați reglajele. → „6. Funcționarea“

6. Funcționarea

XLED PRO 240 S

Reglaje din fabrică



Temporizare (E): 8 secunde

Setarea luminozității de comutare (F): 2000 lucși, (regim de zi)

- Îndepărtați diafragma inelară de pe unitatea senzor. (fig. 6.1)

Reglarea luminozității de comutare (fig. 6.2/E)

Pragul dorit de comutare al proiectorului cu LED poate fi reglat continuu de la cca. 2 la 2000 lucși.

- Buton poziționat pe  = regim de lumină naturală (independent de luminozitate)
- Buton de reglaj poziționat pe  = regim în funcție de luminozitatea ambientală (cca. 2 lucși)

Temporizare (fig. 6.2/F)

Durata de iluminare a proiectorului cu LED poate fi reglată continuu de la 8 secunde până la maximum 15 de minute. La fiecare mișcare detectată înaintea scurgerii acestei durate de timp, temporizatorul repornește de la zero.

- Buton de reglare + = cca. 15 minute
- Buton de reglare – = cca. 8 secunde

La reglarea ariei de detecție și pentru verificarea funcțională la lumina zilei butonul de reglare trebuie să fie poziționat pe .

Indicație:

La stabilirea ariei de detecție se recomandă selecția duratei celei mai scurte.

Indicație:

După fiecare stingere a proiectorului cu LED, o nouă detecție de mișcare este posibilă doar după o întrerupere de cca. 1 secundă. Numai după trecerea acestui interval de timp proiectorul cu LED se poate aprinde din nou la detecția mișcării.

- Poziționați diafragma inelară pe unitatea senzor. (fig. 6.3)

Altele:

Zona de pivotare a capului proiectorului (fig. 6.4)

Diafragme de obturare (fig. 6.5)

Folia de acoperire are rolul de a acoperi cât mai multe segmente ale lentilei și implicit de a limita raza de acțiune în mod individual. Comutările eronate sunt excluse, iar locurile periculoase sunt supravegheate exact acolo unde este necesar (fig. 6.6).

Reglarea funcțiilor

- Reglare prin intermediul butonului de reglare

Indicație:

Sunt valabile reglajele care s-au făcut la elementul de comandă utilizat ultima oară.

7. Utilizare/Îngrijire

Proiectorul cu LED nu este recomandat pentru instalațiile de alarmă speciale, deoarece nu este echipat cu sistemul prevăzut în acest sens de siguranță împotriva sabotajului. Influențele meteorologice pot afecta funcționarea proiectorului cu LED. În cazul unor fenomene meteorologice puternice, cum ar fi rafale de vânt, zăpadă, ploaie, grindină, pot apărea acționări accidentale, deoarece variațiile bruște de temperatură nu pot fi deosebite de sursele de căldură.

Dacă se murdărește, lentila de detecție poate fi curățată cu ajutorul unei cârpe umede (fără detergent).

Important: Aparatul de comandă nu se poate înlocui.

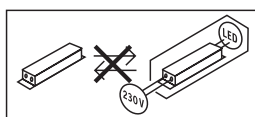

8. Evacuarea ca deșeu

Aparatele electrice, accesoriile și ambalajele trebuie să facă obiectul unei reciclări ecologice.



Nu aruncați aparatele electrice la gunoii menajer!

Numai pentru țările UE:

În conformitate cu directiva europeană privind eliminarea deșeurilor electrice și electronice în vigoare și transpunerii ei în legislația națională, aparatele electrice care nu mai pot fi utilizate trebuie să fie colectate separat și să facă obiectul unei reciclări ecologice.

9. Garanția de producător

În calitate de cumpărător vă bucurați după caz de toate drepturile prevăzute prin lege privind garanția și reclamarea defectelor împotriva vânzătorului. În măsura în care aceste drepturi există în țara dumneavoastră, declarația noastră de garanție nici nu le restrânge și nici nu le reduce durata de valabilitate. Vă acordăm 5 ani de garanție pentru funcționarea ireproșabilă și corespunzătoare a produsului dumneavoastră cu senzor din gama STEINEL Professional. Garantăm că acest produs nu prezintă niciun fel de erori de material, de producție și de proiectare. Garantăm funcționalitatea tuturor componentelor electronice și a cablurilor, precum și caracterul ireproșabil al tuturor materialelor utilizate și al suprafețelor acestora.

Solicitarea garanției

Dacă aveți o reclamație referitoare la produsul dvs., vă rugăm să îl trimiteți întreg și cu taxele de expediere plătite, împreună cu chitanța originală care trebuie să conțină data cumpărării și denumirea produsului, distribuitorului dvs. sau direct nouă, la adresa **STEINEL Distribution SRL; 505400 Rasnov, jud. Brasov; Str. Campului, nr.1; FSR Hala Scularie Birourile 4-7**. Din acest motiv vă recomandăm să păstrați cu grijă chitanța până la expirarea termenului de garanție. STEINEL nu suportă costurile de transport și nu își asumă riscurile asociate transportului pentru returnarea produselor.

Informații privind solicitarea unei prestații în garanție găsiți pe pagina noastră web <http://steinelshop.ro/termeni-si-conditii#answer10>

Dacă doriți să solicitați o prestație în garanție sau aveți o întrebare despre produsul dvs., ne puteți contacta la **+40(0)268 - 530000**.

5 A N I
GARANȚIA
PRODUCĂTORULUI

10. Date tehnice

	XLED PRO 240 S alb neutru	XLED PRO 240 S alb cald	XLED PRO 240
Dimensiuni (înălțime × lățime × adâncime)	221 × 180 × 161 mm	221 × 180 × 161 mm	199 × 180 × 161 mm
Tensiune de alimentare	220-240 ~V / 50/60 Hz		
Consum de putere (P_{on})	19,30 W	19,30 W	19,30 W
Eficiență	125 lm/W	110 lm/W	110 lm/W
Flux luminos/luminozitate	2407 lm	2124 lm	2124 lm
Standby (senzor) (P_{sb})	0,50 W	0,50 W	–
Greutate	0,620 kg	0,620 kg	0,480 kg
Temperatura culorii	4.000 k (alb neutru)	3.000 k (alb cald)	3.000 k (alb cald)
Suprafața de proiecție	Vedere din față: 316,2 cm ² Vedere laterală: 115 cm ²		Vedere din față: 274,1 cm ² Vedere laterală: 86,3 cm ²
Curent de la rețea	103 mA		
Factor de putere	0,74		
Indice de redare a culorilor	$R_a \geq 82$		
Durata medie de viață nominală	L70B50 la 25°C: >60.000 ore		
Consistența culorii SDCM	Valoare inițială: 3		
Putere de comutare suplimentară	Sarcină bec/lampă cu halogen	1.000 W	
	Lămpi cu tub fluorescent, balast electronic	30 W	
	Lămpi cu tub fluorescent, necompensate	500 VA	
	Lămpi cu tub fluorescent, compensate în șir	900 VA	
	Lămpi cu tub fluorescent, comp. paralel	500 VA	
	Lămpi cu halogen, cu voltaj mic	1.000 VA	
	LED < 2 W	16 W	
	2 W < LED < 8 W	64 W	
	LED > 8 W	64 W	
	Sarcină capacitivă	88 μF	
Distribuirea intensității luminii			
Senzori	Infraroșu pasiv		–
Raza de acțiune	max. 12 m		–
Unghi de detecție	240°		–
Temporizare	10 s - 15 min		–
Setarea luminozității de comutare	2-2.000 lucși		–
IP/clasă de protecție	IP44 / II		

11. Defecțiuni în funcționare

Defecțiune	Cauză	Remediu
Proiector cu LED fără tensiune	<ul style="list-style-type: none"> ■ Siguranță defectă, aparat neconectat, cablu întrerupt ■ Scurtcircuit 	<ul style="list-style-type: none"> ■ Montați o siguranță nouă, cuplați întrerupătorul de rețea, verificați cablul cu ajutorul unui creion de tensiune ■ Verificați conexiunile
Proiectorul cu LED și senzor nu se aprinde	<ul style="list-style-type: none"> ■ În regimul de zi, luminozitatea la comutare este setată pe regim de noapte ■ Întrerupător de rețea OPRIT ■ Siguranță defectă ■ Domeniul de detecție nereglat corespunzător 	<ul style="list-style-type: none"> ■ Reglați din nou ■ Porniți întrerupătorul de rețea ■ Înlocuiți siguranța, verificați conexiunile ■ Reglați din nou
Proiectorul cu LED și senzor nu se stinge	<ul style="list-style-type: none"> ■ Mișcare continuă în aria de detecție 	<ul style="list-style-type: none"> ■ Controlați zona și eventual refaceți reglajele, resp. introduceți diafragme de obturare
Proiectorul cu LED și senzor comută frecvent între stările aprins și stins	<ul style="list-style-type: none"> ■ În domeniul de detecție se mișcă animale 	<ul style="list-style-type: none"> ■ Ridicați senzorul mai sus sau acoperiți-l cu diafragme de mascare unde este necesar; modificați zona, respectiv introduceți diafragme de mascare
Proiectorul cu LED și senzor se aprinde în mod nejustificat	<ul style="list-style-type: none"> ■ Vântul mișcă pomii și tufișurile în domeniul de detecție ■ Este detectat traficul auto de pe șosea ■ Modificare bruscă a temperaturii din cauza intemperiilor (vânt, ploaie, zăpadă) sau sesizarea aerului evacuat de ventilatoare, ferestre deschise. ■ Proiectorul cu LED și senzor oscilează (se mișcă) din cauza rafalelor de vânt sau din cauza precipitațiilor puternice 	<ul style="list-style-type: none"> ■ Schimbați domeniul de detecție ■ Schimbați domeniul de detecție ■ Schimbați domeniul, schimbați locul de montaj ■ Montați reflectorul cu LED și senzor pe o bază solidă

1. O tem dokumentu

Natančno preberite in shranite!

- Zaščiteno z avtorskimi pravicami. Ponatis v celoti ali po delih je dovoljen le z našim soglasjem.
- Spremembe zaradi tehničnega napredka so pridržane.
- Vse mere izdelka v mm.

Razlaga simbolov



Opozorilo pred nevarnostmi!



Napotek na mesta besedila v dokumentu.

Napotek:

Slike brez naslovov veljajo za vse različice.

2. Splošna varnostna navodila



Pred izvajanjem dela na napravi prekinite dovod električne napetosti!

- Inštalacija LED-reflektorja vključuje delo na omrežni napetosti, zato jo je treba izvesti strokovno v skladu s krajevnimi predpisi in priključitvenimi pogoji (npr.: **DE**-VDE 0100, **AT**-ÖVE/ÖNORM E 8001-1, **CH**-SEV 1000).
- LED-reflektor namestite tako, da preprečite daljše strmenje v vir svetlobe in pri razdalji, manjši kot 0,3 m.
- Ohišje reflektorja se med obratovanjem segreje. LED-panel preusmerjajte le takrat, ko je povsem ohlajen.
- LED-reflektorja ne montirajte na (običajno) lahko vnetljive površine.

3. XLED PRO 240 S / XLED PRO 240

Namenska uporaba

- LED-reflektor primeren za stensko montažo v zunanosti.
- Prosto gibljiv LED-panel.
- Na voljo kot posamični žaromet ali v omrežju.

Nenamenska uporaba

- LED-reflektorja ni mogoče zatemniti



Ni mogoče zatemniti

XLED PRO 240

- Žična povezava v omrežje.
- Upravljanje z nastavitvenim gumbom.

XLED PRO 240 S

- Senzorski LED-reflektor vsebuje infrardeči javljalnik gibanja.

Gibanje vklopi luč, alarm in veliko več. S prosto gibljivim panelom je LED-reflektor primeren tako za zasebno uporabo za osvetljevanje hiš in dvorišč kot za komercialno uporabo za npr. osvetljevanje gospodarskih zemljišč. Visoko učinkovita LED-tehnologija v povezavi z opalnim steklom poskrbi za plosko svetlobo.

Izvedbe

- XLED PRO 240 S
- XLED PRO 240

Obseg dobave XLED PRO 240 S **(sl. 3.1)**

Obseg dobave XLED PRO 240 **(sl. 3.2)**

Kotni stenski nosilec dobavljiv kot oprema:

grafit:	4007841053086
bele barve:	4007841055615
črne barve:	4007841055875

Območje obračanja XLED PRO 240 S

(sl. 3.3/3.4/6.4)

Območje obračanja XLED PRO 240 **(sl. 3.5/3.6/6.4)**

Mere izdelka XLED PRO 240 S **(sl. 3.7/3.8)**

Mere izdelka XLED PRO 240 **(sl. 3.9/3.10)**

Pregled naprav XLED PRO 240 S **(sl. 3.11)**

- A LED-panel
- B Ohišje
- C Stensko držalo
- D Nastavitev zatemnitve
- E Nastavitev časa
- F Senzorska enota
- G Krožna zaslonka

Pregled naprav XLED PRO 240 **(sl. 3.12)**

- A LED-panel
- B Ohišje
- C Stensko držalo

Razdelitev jakosti svetlobe **(sl. 3.13)**

4. Električna inštalacija

- Izklopite oskrbo z energijo. (sl. 4.1)

Priklop dovoda omrežja

Električna napeljava je sestavljena iz 2- oz. 3-žilnega kabla:

L	= fazni vodnik (običajno črn, rjav ali siv)
L' ali ↓	= faza (praviloma črn, rjav ali siv) samo v načinu delovanja Master/Master ali Master/Slave. Kot omrežni vod se uporablja priključni vod za stikalni izhod.
N	= nevtralni vodnik (največkrat moder)
PE	= varnostni vodnik (zeleno-rumen)

Napotek:

Zaščitnega vodnika pri tem izdelku ni treba priključiti.

Priključna shema Master/Slave (sl. 4.2)

Priključna shema Master/Master (sl. 4.3)

Priključne sheme Slave (sl. 4.4)

Pomembno:

Zamenjava priključkov lahko kasneje povzroči kratki stik v napravi ali v LED-reflektorju ali vaši električni omari. V tem primeru morajo vsi kabli biti znova identificirani in na novo montirani.

Vira svetlobe v tem LED-reflektorju ne morete zamenjati; če je treba zamenjati vir svetlobe (npr. ob koncu uporabne dobe), morate zamenjati cel LED-reflektor.

5. Montaža

- Preverite vse sestavne dele glede poškodb.
- Poškodovanega LED-reflektorja ne uporabljajte.
- Izberite primeren kraj montaže in upoštevajte doseg zaznavanja gibanja. (sl. 5.1/5.2/5.3)
- Usmeritev LED-reflektorja. (sl. 5.4)

Najbolj varno zaznavanje gibanja dosežete, če LED-reflektor montirate stransko glede na smer hoje in senzorja ne zastirajo ovire (npr. drevesa, stene itd.). (sl. 5.2/5.3)

Navodila za montažo

- Izklopite oskrbo z energijo. (sl. 4.1)
- Popustite varovalne vijake. (sl. 5.5)
- Ločite ohišje (B) od stenskega držala (C). (sl. 5.6)
- Vtično sponko ločite od stenskega držala. (sl. 5.7)
- Zarišite luknje za vrtanje.
 - Stenska montaža s stenskim držalom (sl. 5.8)
- Izvrtajte luknje in vstavite vložke. (sl. 5.9)
- Vstavite tesnilne čepke. (sl. 5.10)
 - Podometna napeljava (sl. 5.11)
 - Nadometna napeljava z distančniki (sl. 5.12)

- Priključite priključni kabel.
 - XLED PRO 240 (sl. 5.13)
 - Na N in L'/↓ se lahko dodatno priključi zunanji uporabnik.
 - XLED PRO 240 Slave (sl. 5.14)
- Povežite vtično sponko. (sl. 5.15)
- Ohišje natakните na stensko držalo. (sl. 5.16)
- Pritrdite varnostni vijak. (sl. 5.17)
- Vključite oskrbo z energijo. (sl. 5.17)
- Izvedite nastavitve. → „6. Delovanje“

6. Delovanje

XLED PRO 240 S

Tovarniške nastavitve



Nastavitev časa (E): 8 sekund

Nastavitev zatemnitve (F): 2000 luksov, (delovanje podnevi)

- Odstranite krožno zaslonko z enote senzorja. (sl. 6.1)

Nastavitev zatemnitve (sl. 6.2/E)

Želeni odzivni prag LED-reflektorja lahko brezstopensko nastavljate od pribl. 2 do 2000 luksov.

- Nastavni gumb na  = svetenje ob dnevni svetlobi (neodvisno od osvetljenosti)
- Gumb za reguliranje nastavljen na  = delovanje ob mraku (pribl. 2 luksa)

Nastavitev časa (sl. 6.2/F)

Želeni čas svetjenja LED-reflektorja lahko brezstopensko nastavite od pribl. 8 sekund do največ 15 minut. Z vsakim zaznanim gibanjem pred iztekom nastavljenega časa se ura postavi na začetek.

- Nastavitveni gumb na + = pribl. 15 min.
- Nastavitveni gumb na – = pribl. 8 sek.

Pri nastavitvi območja zajemanja in za test delovanja pri dnevni svetlobi mora biti gumb za reguliranje na .

Napotek:

Pri nastavljanju območja zaznavanja priporočamo izbiro najkrajšega časa.

Napotek:

Po vsakem postopku izklopa LED-reflektorja je ponovno zaznavanje gibanja za pribl. 1 sekundo prekinjeno. Šele po izteku tega časa se lahko LED-reflektor svetilo ob premikanju prižge.

- Krožno zaslonko namestite na enoto senzorja. (sl. 6.3)

Ostalo:

Območje obračanja glave reflektorje (sl. 6.4)

Prekrivne lopute (sl. 6.5)

Prekrivna folija je namenjena prekrivanju poljubnega števila segmentov leče in s tem omejevanja dosega glede na potrebe. Tako se preprečijo napačni vklopi ali ciljno nadzirajo nevarna mesta (sl. 6.6).

Nastavitev funkcij

– Nastavitev z nastavnim gumbom

Napotek:

Veljajo nastavitve, ki so bile nastavljene na zadnjem uporabljanem upravljalnem elementu.

7. Uporaba/nega

LED-reflektor ni primeren za uporabo kot posebna protivlomna alarmna naprava, saj nima za to predpisane zaščite pred sabotažo. Vremenske razmere lahko vplivajo na delovanje LED-reflektorja. Pri močnem vetru, snegu, dežju ali toči lahko pride do napačnega vključevanja, ker se nenadne temperaturne spremembe ne morejo razlikovati od izvorov toplote.

Lečo je dovoljeno čistiti z vlažno krpo (brez uporabe čistil).

Pomembno: Krmilna naprava ni zamenljiva.

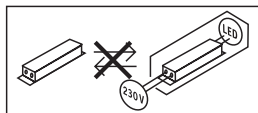

8. Odstranjevanje

Električne aparate, opremo in embalažo oddajte v okolju prijazno ponovno predelavo.



Električnih aparatov ne odstranjujte s hišnimi odpadki!

Samo za države članice EU:

V skladu z veljavno evropsko Direktivo o izrabljenih električnih in elektronskih aparatih in njenim prenosom v nacionalno zakonodajo je električne aparate, ki niso več uporabni, treba zbirati ločeno in jih oddati v okolju prijazno ponovno predelavo.

9. Garancija proizvajalca

Kot kupcu so vam na voljo zakonske garancijske pravice v skladu s 437. členom in naslednjimi Civilnega zakonika (BGB, Bürgerliches Gesetzbuch) (naknadna izpolnitev, odstop od kupoprodajne pogodbe, zmanjšanje kupnine, odškodnina in nadomestilo za stroške). Naša garancijska izjava teh pravic ne krajša in ne omejuje. Poleg zakonskega garancijskega obdobja vam dajemo 5-letno garancijo na brezhibno sestavo in pravilno delovanje tega izdelka STEINEL-Professional-Sensorik. Jamčimo, da izdelek nima materialnih in tovarniških napak ali napak v sestavi. Jamčimo za delovanje vseh elektronskih sklopov in kablov ter za brezhibnost vseh uporabljenih materialov in njihovih površin.

Uveljavljanje

Če želite izdelek reklamirati, pošljite cel izdelek s plačano poštnino in priložite originalni račun, ki vsebuje datum nakupa in poimenovanje izdelka, svojemu trgovcu ali neposredno na naš naslov: **VP ELEKTRO-PROJEKT D.O.O., SREDNJE BITNJE 70, 4209 ŽABNICA.** Priporočamo vam, da račun skrbno hranite do poteka garancijskega obdobja. Za transportne stroške in tveganja v okviru vračila družba STEINEL ne prevzema jamstva.

Informacije o uveljavljanju garancijskega primera najdete na naši spletni strani www.veleprodaja-ep.si / www.steinell.de

Če imate garancijski primer ali vprašanje glede izdelka, nas lahko pokličete na telefonsko številko servisa **040 856-555 / 059 365-750 (-751 / -752).**

5 LETNA
PROIZVAJALCA
GARANCIJA

10. Tehnični podatki

	XLED PRO 240 S nevtralna bela	XLED PRO 240 S topla bela	XLED PRO 240
Mere (D×Š×V)	221 × 180 × 161 mm	221 × 180 × 161 mm	199 × 180 × 161 mm
Omrežna napetost	220-240 ~V / 50/60 Hz		
Poraba energije (P _{on})	19,30 W	19,30 W	19,30 W
Učinkovitost	125 lm/W	110 lm/W	110 lm/W
Svetlobni tok/svetlost	2407 lm	2124 lm	2124 lm
Stanje priprav. (senzor) (P _{sb})	0,50 W	0,50 W	–
Teža	0,620 kg	0,620 kg	0,480 kg
Temperatura barve	4.000 k (nevtralna bela)	3.000 k (topla bela)	3.000 k (topla bela)
Projicirana površina	Pogled od spredaj: 316,2 cm ² Pogled od strani: 115 cm ²		Pogled od spredaj: 274,1 cm ² Pogled od strani: 86,3 cm ²
Omrežni tok	103 mA		
Faktor moči	0,74		
Indeks barvne reprodukcije	R _a ≥ 82		
Srednja izmerjena življenjska doba	L70B50 pri 25 °C: >60.000 ur		
Barvna konsistenca SDCM	Začetna vrednost: 3		
Dodatna vklopna moč	Obremenitev žarnice/halogenke	1.000 W	
	Neonske svetilke EVG	30 W	
	Neonske svetilke nekompenzirane	500 VA	
	Neonske svetilke zaporedno kompenzirane	900 VA	
	Neonske svetilke vzporedno kompenzirane	500 VA	
	Nizkovoltne halogenske svetilke	1.000 VA	
	LED < 2 W	16 W	
	2 W < LED < 8 W	64 W	
	LED > 8 W	64 W	
	Kapacitivna obremenitev	88 μF	
Razdelitev jakostni svetlobe			
Senzorika	Pasivno infrardeče		–
Doseg	najv. 12 m		–
Kot zaznavanja	240°		–
Nastavitev časa	10 s - 15 min		–
Nastavitev zatemnitve	2-2.000 luksov		–
IP/razred zaščite	IP44 / II		

11. Motnje delovanja

Motnja	Vzrok	Pomoč
LED-reflektor je brez napetosti	<ul style="list-style-type: none"> ■ okvarjena varovalka, ni vklopljeno, vod prekinjen ■ Kratki stik 	<ul style="list-style-type: none"> ■ Nova varovalka, vklopite omrežno stikalo, preverite napeljavo z indikatorjem napetosti ■ Preverite priključke
Senzorski LED reflektor se ne vklopi	<ul style="list-style-type: none"> ■ Pri dnevnem delovanju; nastavev zatemnitve se nahaja na nočnem delovanju ■ Omrežno stikalo je izklopljeno ■ Varovalka je okvarjena ■ Območje zaznavanja ni natančno nastavljeno 	<ul style="list-style-type: none"> ■ Ponovno nastavite ■ Vklapljanje ■ Nova varovalka, po možnosti preverite priključek ■ Ponovno nastavite
Senzorski LED reflektor se ne izklopi	<ul style="list-style-type: none"> ■ Stalno premikanje na področju zajemanja, 	<ul style="list-style-type: none"> ■ Preverite področje in po potrebi ponovno nastavite oz. prekrijte
Senzorski LED reflektor se vedno VKLAPLJA/IZKLAPLJA	<ul style="list-style-type: none"> ■ V področju zaznavanja se premikajo živali 	<ul style="list-style-type: none"> ■ Senzor zasukajte navzgor ali pa ga prekrijte; prestavite področje oz. prekrijte
Senzorski LED reflektor se brez razloga vklopi	<ul style="list-style-type: none"> ■ Veter premika drevesa in grmovje na območju zaznavanja ■ Senzor zaznava avtomobile na cesti ■ Nenadne spremembe temperature zaradi vremena (veter, dež, sneg) ali zraka iz ventilatorjev, odprtih oken ■ Senzorski LED reflektor niha (se premika) zaradi npr. močnega vetra ali naliva 	<ul style="list-style-type: none"> ■ Spremenite območje ■ Spremenite območje ■ Spremenite področje, prestavite mesto montaže ■ Senzorski LED-reflektor montirajte na trdo podlago

1. Uz ovaj dokument

Pažljivo pročitajte i sačuvajte!

- Zaštićeno autorskim pravima. Pretisak, čak i djelomičan, dopušten je samo uz naše odobrenje.
- Zadržavamo pravo na izmjene koje služe tehničkom napretku.
- Sve dimenzije proizvoda u mm.

Tumačenje simbola



Upozorenje na opasnosti!



Upuća na tekst u dokumentu.

Napomena:

Slike bez natpisa vrijede za sve varijante.

2. Opće sigurnosne napomene



Prije svih radova na uređaju prekinite naponsko napajanje!

- Kod instalacije LED reflektora radi se o radovima na mrežnom naponu. Zbog toga se ona mora izvršiti stručno i u skladu s državnim propisima o instalacijama i uvjetima priključivanja (npr (DE-VDE 0100, AT-ÖVE/ÖNORM E 8001-1, CH-SEV 1000).
- LED reflektor namjestite tako da se ne može očekivati dulje gledanje u izvor svjetlosti na razmaku manjem 0,3 m.
- Kućište reflektora zagrijava se tijekom rada. Poravnavanje LED panela provedite tek kad se ohladi.
- Ne montirajte LED reflektor na (uobičajeno) lako zapaljivim površinama.

3. XLED PRO 240 S / XLED PRO 240

Namjenska uporaba

- LED reflektor prikladan je za zidnu montažu u vanjskom području.
- Slobodno okretni LED panel.
- Može se koristiti kao individualni reflektor ili umrežen.

Nenamjenska uporaba

- Intenzitet svjetlosti LED reflektora ne može se regulirati.



Ne može se smanjiti intenzitet

XLED PRO 240

- Umrežavanje kabelom.
- Rukovanje pomoću regulatora.

XLED PRO 240 S

- Senzorski LED reflektor sadrži infracrveni dojavnik pokreta.

Pokret uključuje svjetlo, alarm i mnogo više. Pomoću slobodno okretnog panela LED reflektor može se savršeno podesiti za osvijetljavanje kuće ili zemljišta u privatnom području ili za komercijalne svrhe kao primjerice za rasvjetu terena tvrtke. Najučinkovitija LED tehnologija daje u kombinaciji s opalnom pločom jednolično svjetlo.

Izvedbe

- XLED PRO 240 S
- XLED PRO 240

Sadržaj isporuke XLED PRO 240 S (sl. 3.1)

Sadržaj isporuke XLED PRO 240 (sl. 3.2)

Kutni držač može se nabaviti kao pribor:

Grafit:	4007841053086
Bijeli:	4007841055615
Crni:	4007841055875

Zakretno područje XLED PRO 240 S

(sl. 3.3/3.4/6.4)

Zakretno područje XLED PRO 240 (sl. 3.5/3.6/6.4)

Dimenzije proizvoda XLED PRO 240 S (sl. 3.7/3.8)

Dimenzije proizvoda XLED PRO 240 (sl. 3.9/3.10)

Pregled uređaja XLED PRO 240 S (sl. 3.11)

A	LED panel
B	Kućište
C	Zidni držač
D	Podешavanje svjetlosnog praga
E	Podешavanje vremena
F	Senzorska jedinica
G	Prstenasti zaslon

Pregled uređaja XLED PRO 240 (sl. 3.12)

- A LED panel
- B kućište
- C zidni držač

Raspodjela jačine svjetlosti (sl. 3.13)

4. Električna instalacija

- Isključite strujno napajanje. (sl. 4.1)

Priključivanje mrežnog voda

Mrežni vod sastoji se od dvožilnog odnosno trožilnog kabela:

- L** = faza (većinom crna, smeđa ili siva)
- L' ili ↓** = faza (većinom crna, smeđa ili siva) samo u režimu master/master ili master/slave. Mežni kabel koristi se kao priključni vod za uklopni izlaz.
- N** = neutralni vodič (većinom plavi)
- PE** = zaštitni vodič (zeleno/žuti)

Napomena:

Kod ovog proizvoda ne mora se priključiti zaštitni vodič.

Dijagram priključivanja master/slave (sl. 4.2)

Dijagram priključivanja master/master (sl. 4.3)

Dijagrami priključivanja slave (sl. 4.4)

Važno:

Slučajna zamjena priključaka u LED reflektoru ili vašem ormariću za osigurače kasnije će uzrokovati kratki spoj. U tom slučaju još jednom se moraju identificirati pojedini kabeli i ponovno spojiti. Izvor svjetlosti ovog LED reflektora nije zamjenjiv; ako bi se morao zamijeniti (npr. na kraju njegovog vijeka trajanja), potrebno je zamijeniti cijeli LED reflektor.

5. Montaža

- Provjeriti sve sastavne dijelove na oštećenja.
- U slučaju oštećenja ne koristiti LED reflektor.
- Odabrati prikladno mjesto montaže uzimajući u obzir domet i detekiranje pokreta. (sl. 5.1/5.2/5.3)
- Usmjeravanje LED reflektora. (sl. 5.4)

Najsigurnija detekcija pokreta postiže se kad se LED reflektor montira bočno na smjer kretanja i nikakve prepreke (npr. drveća, zidovi itd.) ne ometaju vidokrug senzora. (sl. 5.2/5.3)

Koraci montaže

- Isključite strujno napajanje. (sl. 4.1)
- Otpustite sigurnosne vijke. (sl. 5.5)
- Odvojite kućište (B) od zidnog držača (C). (sl. 5.6)
- Odvojite utičnu stezaljku od zidnog držača. (sl. 5.7)
- Označite rupe.
 - Zidna montaža s držačem (sl. 5.8)
- Izbušite rupe i umetnite učvrsnice. (sl. 5.9)
- Umetnite brtveni čep. (sl. 5.10)
 - Podžbukni kabel (sl. 5.11)
 - Nadžbukni kabel s distancama (sl. 5.12)
- Spojite priključni kabel.
 - XLED PRO 240 (sl. 5.13)
 - Na N i L'/↓ dodatno se može priključiti vanjsko opterećenje.
 - XLED PRO 240 Slave (sl. 5.14)
- Spojite utičnu stezaljku. (sl. 5.15)
- Natakните kućište na zidni držač. (sl. 5.16)
- Uvrnite sigurnosni vijak. (sl. 5.17)
- Uključite strujno napajanje. (sl. 5.17)
- Izvršite podešavanja. → „6. Funkcija“

6. Funkcija

XLED PRO 240 S

Tvorničke postavke



Podešenost vremena (E): 8 sekundi

Podešenost svjetlosnog praga (F): 2000 luksa, (dnevni režim rada)

- Skinite prstenasti zaslon sa senzorske jedinice. (sl. 6.1)

Podešavanje svjetlosnog praga (sl. 6.2/E)

Željeni prag reagiranja LED reflektora može se kontinuirano podešavati od oko 2 do 2000 luksa.

- Regulator podešen na  = režim rada pri danjem svjetlu (neovisno o svjetlini)
- Regulator podešen na  = regulacija intenziteta svjetlosti (oko 2 luksa)

Podešavanje vremena (sl. 6.2/F)

Željeno trajanje svjetla LED reflektora može se podešavati kontinuirano od oko 8 sekundi do maks. 15 minuta. Svakim detektiranim pokretom sat se prije isteka tog vremena ponovno pokreće.

- Regulator + = oko 15 minuta
- Regulator podešen na – = oko 8 sekundi

Kod podešavanja područja detekcije i za testiranje funkcije kod danjeg svjetla regulator mora biti podešen na .

Napomena:

Prilikom podešavanja područja detekcije preporučuje se odabrati najkraće vrijeme.

Napomena:

Nakon svakog postupka isključivanja LED reflektora prekinuto je ponovno detektiranje pokreta na oko 1 sekundu. Tek nakon isteka tog vremena LED reflektor može ponovno uključiti svjetlo kod pokreta.

- Stavite prstenasti zaslon na senzorsku jedinicu. (sl. 6.3)

Ostalo:

Područje okretanja glave reflektora (sl. 6.4)

Pokrivni zasloni (sl. 6.5)

Pokrivna folija služi za prekrivanje željenog broja segmenata leće a time i za individualno ograničavanje dometa. Eliminirana su pogrešna uključivanja ili se ciljano nadziru opasna mjesta (sl. 6.6).

Podešavanje funkcija

– Podešavanje pomoću regulatora

Napomena:

Vrijede postavke koje su podešene na posljednje korištenom upravljačkom elementu.

7. Rad/Njega

LED reflektor nije prikladan za specijalne protuprovalne alarmne uređaje jer nema za to propisanu sigurnost od sabotaze. Vremenski utjecaji mogu negativno djelovati na funkcioniranje LED reflektora. Kod jakog vjetro, snijega, kiše, ili tuče može doći do pogrešnog funkcioniranja jer se ne mogu razlikovati iznenadna kolebanja temperature izvora topline.

Leća za detekciju može se u slučaju zaprljanosti obrisati vlažnom krpom (bez sredstva za čišćenje).

Važno: Pogonski uređaj ne može se zamijeniti.

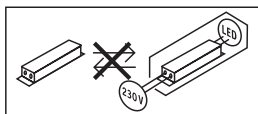

8. Zbrinjavanje

Električne uređaje, pribor i ambalažu treba zbrinuti na ekološki način odvozom na reciklažu.



Ne bacajte električne uređaje u kućni otpad!

Samo za zemlje EU:

Prema važećoj Europskoj direktivi za stare električne i elektroničke uređaje i njezinoj implementaciji u nacionalno pravo, električni uređaji koji se više ne mogu koristiti moraju se posebno sakupiti i zbrinuti na ekološki način odvozom na reciklažu.

9. Jamstvo proizvođača

Kao kupcu pripadaju Vam sva prava po zakonu o zaštiti potrošača. Ako ta prava postoje u Vašoj zemlji, ona se našom izjavom o jamstvu ne smanjuju niti ograničavaju. Dajemo Vam 5 godina jamstva na besprijeekornu kakvoću i propisno funkcioniranje Vašeg proizvoda STEINEL-Professional-Senzorika. Jamčimo da ovaj proizvod nema greške na materijalu, tvorničke i konstrukcijske greške. Jamčimo tehničku ispravnost svih elektroničkih sklopova i kabela, kao i ispravnost svih korištenih materijala i njihovih površina.

Zahtijevanje jamstvenog prava

Ako želite reklamirati svoj proizvod, pošaljite cjelovit proizvod s originalnim računom koji mora sadržavati podatke o datumu kupnje i naziv proizvoda, oslobođeno troškova prijevoza, Vašem trgovcu ili izravno na našu adresu, **Daljinsko upravljanje d.o.o., Bedricha Smetane 10, HR-10000 Zagreb**. Stoga Vam preporučujemo da pažljivo sačuvate račun do isteka jamstvenog roka. Daljinsko upravljanje d.o.o. ne preuzima jamstvo za transportne troškove i rizike u okviru povratne pošiljke.

Informacije o zahtijevanju prava u slučaju jamstva dobit ćete na našoj početnoj stranici **www.daljinsko-upravljanje.hr**

Ako imate slučaj jamstva ili pitanja u vezi Vašeg proizvoda, nazovite nas na dežurni servisni telefon **+385 (1) 388 66 77** ili **388 02 47** u vremenu od ponedjeljka od petka od 08:00 do 16:00 sati ili nas kontaktirajte na e-mail adresu: **daljinsko-upravljanje@inet.hr**.

5 GODINA
PROIZVOĐAČA
JAMSTVA

10. Tehnički podaci

	XLED PRO 240 S neutralna bijela	XLED PRO 240 S topla bijela	XLED PRO 240
Dimenzije (V × Š × D)	221 × 180 × 161 mm	221 × 180 × 161 mm	199 × 180 × 161 mm
Napon mreže	220-240 ~V / 50/60 Hz		
Potrošnja snage (P_{on})	19,30 W	19,30 W	19,30 W
Učinkovitost	125 lm/W	110 lm/W	110 lm/W
Svjetlosni tok / Svjetlina	2407 lm	2124 lm	2124 lm
Stanje pripravnosti za rad (senzor) (P_{sb})	0,50 W	0,50 W	–
Težina	0,620 kg	0,620 kg	0,480 kg
Temperatura boje	4.000 k (neutralna bijela)	3.000 k (topla bijela)	3.000 k (topla bijela)
Projicirana površina	Frontalni pogled: 316,2 cm ² Bočni pogled: 115 cm ²		Frontalni pogled: 274,1 cm ² Bočni pogled: 86,3 cm ²
Struja mreže	103 mA		
Koeficijent snage	0,74		
Indeks reprodukcije boje	$R_a \geq 82$		
Prosječni procijenjeni vijek trajanja	L70B50 pri 25°C: >60.000 sati		
Konzistentnost boje SDCM	Početna vrijednost: 3		
Dodatna uklopna snaga	Potrošnja svjetiljki sa žarnom niti / halogenih svjetiljki 1.000 W fluorescentne svjetiljke EPN 30 W fluorescentne svjetiljke, nekompensirano 500 VA fluoresc. svjetiljke, serijski kompensirano 900 VA fluoresc. svjetiljke, paralelno kompensirano 500 VA niskonaponske halogene svjetiljke 1.000 VA LED < 2 W 16 W 2 W < LED < 8 W 64 W LED > 8 W 64 W Kapacitivno opterećenje 88 μ F		
Raspodjela jačine svjetlosti			
Senzorika	pasivna infracrvena		–
Domet	maks. 12 m		–
Kut detekcije	240°		–
Podešavanje vremena	10 s - 15 min		–
Podešavanje svjetlosnog praga	2-2.000 luksa		–
IP/Klasa zaštite	IP44 / II		

11. Smetnje u pogonu

Smetnja	Uzrok	Pomoć
LED reflektor je bez napona	<ul style="list-style-type: none"> ■ neispravan osigurač, nije uključen, prekinut vod ■ kratki spoj 	<ul style="list-style-type: none"> ■ staviti novi osigurač, uključiti mrežnu sklopku; provjeriti vod ispitivačem napona ■ provjeriti priključke
Senzorski LED reflektor se ne uključuje	<ul style="list-style-type: none"> ■ po danu se podešavanje svjetlosnog praga nalazi u noćnom režimu rada ■ mrežna sklopka je ISKLJUČENA ■ neispravan osigurač ■ područje detekcije nije ciljano podešeno 	<ul style="list-style-type: none"> ■ iznova podesiti ■ uključiti ■ staviti novi osigurač, event. provjeriti priključak ■ iznova podesiti
Senzorski LED reflektor se ne isključuje	<ul style="list-style-type: none"> ■ stalno kretanje u području detekcije 	<ul style="list-style-type: none"> ■ provjeriti područje i eventualno ponovno podesiti odnosno prekriti
Senzorski LED reflektor uvijek se UKLJUČUJE/ ISKLJUČUJE	<ul style="list-style-type: none"> ■ životinje se kreću u području detekcije 	<ul style="list-style-type: none"> ■ zakrenuti senzor naviše odnosno ciljano prekriti, premjestiti odnosno prekriti područje
Senzorski LED reflektor neželjeno se uključuje	<ul style="list-style-type: none"> ■ vjetar njiše drveća i grmlje u području detekcije ■ detektiranje automobila na ulici ■ iznenadna promjena temperature zbog nevremena (vjetar, kiša, snijeg) ili zraka koji izlazi iz ventilatora, otvorenih prozora ■ senzorski LED reflektor koleba (pomiče se) npr. zbog jakog vjetra ili velikih oborina 	<ul style="list-style-type: none"> ■ premjestiti područje ■ premjestiti područje ■ promijeniti područje, premjestiti mjesto montaže ■ senzorski LED reflektor montirati na čvrstu podlogu

1. Käesoleva dokumendi kohta

Palun lugege hoolikalt läbi ja hoidke alles!

- Autoriõigusega kaitstud. Järeltrükk, ka väljavõtteliselt, ainult meie nõusolekul.
- Õigus muudatusteks tehnilise täiustamise eesmärgil reserveeritud.
- Kõik toote mõõtmed on mm-tes.

Sümbolite selgitus



Hoiatus ohtude eest



Viide tekstikohtadele dokumendis.

Märkus

Ilma pealkirjata pildid kehtivad kõigile variantidele.

2. Üldised ohutusjuhised



Katkestage enne igasuguseid töid seadme kallal pingetoide!

- LED-prožektori installeerimise puhul on tegemist tööga võrgupingel; seda tuleb teostada seetõttu asjatundlikult vastavalt riigis kehtivatele installatsiooni-eeskirjadele ning ühendamistingimustele (**DE-VDE 0100**, **AT-ÖVE/ÖNORM E 8001-1**, **CH-SEV 1000**).
- LED-prožektor tuleks paigutada nii, et valgusvihu sisse ei oleks võimalik vaadata lähemalt kui 0,3 meetrit.
- Prožektorit korpust kuumeneb kasutamise ajal. LED-paneeli tuleb suunata siis, kui see on jahtunud.
- Ärge paigutage LED-prožektorit (tavaliselt) kergesti süttivatele pindadele.

3. XLED PRO 240 S / XLED PRO 240

Nõuetekohane kasutus

- Seinale paigaldatav LED-prožektor on mõeldud paigaldamiseks välistingimustesse.
- Vabalt pööratav LED-paneel.
- Saab kasutada nii üksiku prožektorina kui ka mitmekaupana.

Mittesihipärane kasutamine

- LED-kiirgur ei ole hämardatav.



Ei ole hämardatav

XLED PRO 240

- Juhtmega võrguühendus.
- Seaderegulaatoriga juhtimine.

XLED PRO 240 S

- Sensoriga LED-prožektor sisaldab infrapuna-liikumissensorit.

Liikumine lülitab valgustust, alarmi ja palju muud. Vabalt pööratava paneeliga saab LED-prožektorit kasutada nii eravaldustes maja- ja välisvalgustuseks kui ka ärisektoris, nt sobib see suurepäraselt ettevõtte ruumide valgustamiseks. Tõeliselt efektiivne LED-tehnoloogia võimaldab tänu opaaklaasile hajutada valguse laiale alale.

Mudelid

- XLED PRO 240 S
- XLED PRO 240

Tarnekomplekt XLED PRO 240 S (**joon. 3.1**)

Tarnekomplekt XLED PRO 240 (**joon. 3.2**)

Nurkhoidik saadaval lisatarvikuna:

Grafiit:	4007841053086
Valge:	4007841055615
Must:	4007841055875

Pööramisulatus XLED PRO 240 S (**joon. 3.3/3.4/6.4**)

Pööramisulatus XLED PRO 240 (**joon. 3.5/3.6/6.4**)

Toote mõõdud XLED PRO 240 S (**joon. 3.7/3.8**)

Toote mõõdud XLED PRO 240 (**joon. 3.9/3.10**)

Seadme ülevaade XLED PRO 240 S (**joon. 3.11**)

- A LED-paneel
- B Korpust
- C Seinakinnitus
- D Hämaruse seadmine
- E Aja seadmine
- F Sensor
- G Rõngassirm

Seadme ülevaade XLED PRO 240 (**joon. 3.12**)

- A LED-paneel
- B Korpust
- C Seinakinnitus

Valgustugevuse jaotus (**joon. 3.13**)

4. Elektrinstallatsioon

- Lülitage voolutoide välja. (joon. 4.1)

Võrgutoitejuhtmete ühendus

Võrgutoitejuhe koosneb 2- või 3-soonelisest kaablist:

L	= faas (enamasti must, pruun või hall)
L' või ↓	= faas (tavaliselt must, pruun või hall) ainult Master/Master või Master/Slave režiimis. Toitekaablit kasutatakse lülitusväljundi ühenduskaablina.
N	= neutraaljuht (enamasti sinine)
PE	= kaitsejuht (roheline/kollane)

Märkus

Kaitsejuht ei pea olema selle tootega ühendatud.

Ühendusskeem Master/Slave (joon. 4.2)

Ühendusskeem Master/Master (joon. 4.3)

Ühendusskeem Slave (joon. 4.4)

Tähtis!

Ühenduste omavaheline äravahetamine põhjustab LED-prožektoris või selle kaitsmekarbis hiljem lühise. Sel juhul tuleb üksikud kaablid veelkord identifitseerida ning uuesti külge ühendada. Selle LED-prožektoris valgusallikat ei saa vahetada; kui valgusallikas tuleb välja vahetada (nt selle eluea lõppemisel), tuleb asendada kogu valgusti.

5. Montaaž

- Kontrollige kõiki koostedetaile kahjustuste suhtes.
- Ärge kasutage LED-prožektorit kahjustuste korral.
- Valige tööraadiust ja liikumise tuvastamist arvesse võttes sobiv montaažiikoht. (joon. 5.1/5.2/5.3)
- LED-prožektorit joondamine. (joon. 5.4)

Kõige usaldusväärsema liikumistuvastuse saavutate juhul, kui monteerite LED-prožektorit kindimissuuna küljele ja takistused (nt puud, seinad jms) ei tõkesta sensori vaatevälja. (joon. 5.2/5.3)

Montaaži toimingud

- Lülitage voolutoide välja. (joon. 4.1)
- Keerake lahti kinnituskruvid. (joon. 5.5)
- Keerake korpus (B) seinahoidiku (C) küljest lahti. (joon. 5.6)
- Eemaldage pistiku klemm seinahoidiku küljest. (joon. 5.7)
- Märgistage puurimisavad.
 - Seinahoidiku abil seinale paigaldamine (joon. 5.8)
- Puurige avad ja pange tüüblid sisse. (joon. 5.9)

- Paigaldage tihendusorgid. (joon. 5.10)
 - Toitejuhe süvispaigalduseks (joon. 5.11)
 - Pindpaigalduse toitejuhe koos distantsihoidikuga (joon. 5.12)
- Ühendage ühenduskaabel külge.
 - XLED PRO 240 (joon. 5.13)
 - Välise koormuse saab ühendada ka N ja L'/↓ külge
 - XLED PRO 240 Slave (joon. 5.14)
- Ühendage pistiku klemmid. (joon. 5.15)
- Asetage korpus seinahoidikule. (joon. 5.16)
- Kinnitage lukustuskrugi. (joon. 5.17)
- Lülitage voolutoide sisse. (joon. 5.17)
- Teostage seaded. → "6. Talitlus"

6. Talitlus

XLED PRO 240 S

Tehaseseadistused



Aja seadmine (E): 8 sekundit

Hämaruse seadmine (F): 2000 luksi (päevarežiim)

- Eemaldage sensorimoodulilt rõngassirm. (joon. 6.1)

Hämaruse seadmine (joon. 6.2/E)

LED-prožektorit soovitud rakendumisläve saab u 2 kuni 2000 luksi vahemikus sujuvalt seadistada.

- Seadistusregulaatori asend  = päevavalgusrežiim (valgustusest sõltumatu)
- Seaderegulaator  peale seatud = hämarusrežiim (u 2 luksi)

Aja seadmine (joon. 6.2/F)

LED-prožektorit soovitud valgustuskestust saab vahemikus u 8 sekundist kuni 15 minutini sujuvalt muuta. Enne selle aja möödumist käivitatakse taimer iga tuvastatud liikumisega uuesti.

- Reguleeriseade + = u 15 min
- Reguleeriseade – = u 8 sek

Tuvastuspiirkonna seadmisel ja päevavalguses talitlustesti läbiviimisel peab seaderegulaator  peal paiknema.

Märkus

Tuvastuspiirkonna seadmiseks on soovitatav valida lühim aeg.

Märkus

Uute liikumiste tuvastamine on pärast LED-prožektor-i igakordset väljalülitustoimingut u 1 sekundiks katkestatud. Alles selle aja möödudes saab LED-prožektor liikumise korral taas valgustust lülitada.

- Paigaldage sensorimoodulile rõngassirm. (joon. 6.3)

Muu:

Prožektor-i pea pööramisulatus (joon. 6.4)

Kattekestad (joon. 6.5)

Kattekillega saab katta soovitud hulga läätseelemente ning sellega tuvastuspiirkonda individuaalselt piirata. Valelülitused on välistatud ja jälgitakse vaid ohtlikke kohti (joon. 6.6).

Funktsioonide seadistamine

– Seaderegulaatori abil seadistamine

Märkus

Kehtivad seadistused, mis viidi läbi viimati kasutatud juhtelemendil.

7. Käitus/hoolitus

Spetsiaalsete sissemurdmise häiresüsteemide jaoks LED-prožektor ei sobi, kuna sel puudub ettenähtud sabotaažikaitse. Ilmastikutingimused võivad LED-prožektor-i talitlust mõjutada. Tugevate tuuleliilide, lume, vihma ja rahe korral võib esineda väärlülitusi, sest äkilisi temperatuurimuutusi pole võimalik soojusallikatest eristada.

Sensori määrduvad läätse saate puhastada niiske lapiga (ilma puhastusvahenditeta).

Tähtis! Juhtimisseade ei ole vahetatav.

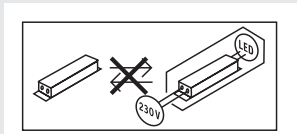

8. Utiliseerimine

Elektriseadmed, lisatarvikud ja pakendid tuleb suunata keskkonnateadlikku taaskasutusse.



Ärge visake elektriseadmeid olmejäätmete hulka!

Ainult ELi riikidele:

Vastavalt vanu elektri- ja elektroonikaseadmeid puudutavale kehtivale Euroopa määrusele ja selle rakendamisele rahvusvahelises õiguses tuleb kasutuskõlbmatud elektriseadmed koguda eraldi ning suunata keskkonnateadlikku taaskasutusse.

9. Tootja garantii

Ostjana omate müüja suhtes samuti seadusega sätestatud puuduste kõrvaldamise õigusi või vastavalt pretensiooniõigusi. Kui Teie asukohariigis on need õigused olemas, siis meie garantiideklaratsioon neid ei kärbi ega piira. Me anname Teie STEINELI Professional sensortootete laitmatute omaduste ja nõuetekohase talitluse kohta 5-aastase garantii. Me garanteerime, et kõnealune toode on vaba materjali-, valmistamis- ja konstruktsioonivigadest. Me garanteerime kõigi elektrooniliste koostedetailide ja kaablite talitluskõlblikkuse ning et kasutatud valmistamismaterjalid ja nende pealispind on puudustevabad.

Kaebuste esitamine

Kui soovite tootega seonduvalt reklamatsiooni esitada, siis palun saatke see komplektisena ja tasutud tarnega koos originaal-ostutšekiga, mis peab sisaldama ostukuupäeva andmeid ning toote nimetust, meie edasimüüjale või otse meile, **Fortronic AS, Tööstuse tee 7, 61715, Tõrvandi**. Me soovitame Teil ostutšekki seetõttu kuni garantiiaja möödumiseni hoolikalt alal hoida. STEINEL ei vastuta tagasisaatmise raames esinevate transpordikulude ja -riskide eest.

Informatsiooni garantiijuhtumi kehtestamiseks saate meie kodulehelt www.fortronic.ee või www.steinell-professional.de/garantie

Garantiijuhtumi esinemise või mõne toote kohta küsimuste tekkimise korral võite meile esmaspäevast reedeni 9.00-17.00 vahemikus teeninduse numbril **+372 7 475 208** helistada.

5 AASTAT
TOOTJA
GARANTIID

10. Tehnilised andmed

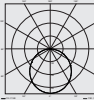
	XLED PRO 240 S neutraalne valge	XLED PRO 240 S soe-valge	XLED PRO 240
Mõõtmed (P × L × K)	221 × 180 × 161 mm	221 × 180 × 161 mm	199 × 180 × 161 mm
Võrgupinge	220-240 ~V / 50/60 Hz		
Võimsustarve (P _{on})	19,30 W	19,30 W	19,30 W
Tõhusus	125 lm/W	110 lm/W	110 lm/W
Valguskiirgus/heledus	2407 lm	2124 lm	2124 lm
Ooterežiim (sensor) (P _{st})	0,50 W	0,50 W	–
Kaal	0,620 kg	0,620 kg	0,480 kg
Värvitemperatuur	4000 K (neutraalne valge)	3000 K (soe-valge)	3000 K (soe-valge)
Projitseeritav pindala	Eestvaade: 316,2 cm ² Külgvaade: 115 cm ²		Eestvaade: 274,1 cm ² Külgvaade: 86,3 cm ²
Võrgupinge	103 mA		
Jõudlustegur	0,74		
Värvuse taasesitusindeks	R _a ≥ 82		
Keskmine mõõtmise eluiga	L70B50 25 °C juures: > 60 000 h		
Värvikonsistents SDCM	Algväärtus: 3		
Täiendav lülitusvõimsus	Hõõg-/halogeenlampide koormus	1 000 W	
	Luminofoorlampid EVG	30 W	
	Kompenseerimata luminofoorlampid	500 VA	
	Jadakompensatsiooniga luminofoorlampid	900 VA	
	Paralleelkompensats. luminofoorlampid	500 VA	
	Madalpinge-halogeenlampid	1 000 VA	
	LED < 2 W	16 W	
	2 W < LED < 8 W	64 W	
	LED > 8 W	64 W	
	Mahtuvuslik koormus	88 µF	
Valgustugevuse jaotus			
Sensorika	Passiivne infrapuna		–
Tööraadius	max 12 m		–
Tuvastusnurk	240°		–
Aja seadmine	10 s - 15 min		–
Hämarusnivoo seadistamine	2–2000 lx		–
IP/kaitseklass	IP44 / II		

11. Käitusrikked

Rike	Põhjus	Abi
LED-prožektoril puudub pinge	<ul style="list-style-type: none"> ■ Kaitse defektne, sisse lülitamata, juhe katkenud ■ Lühis 	<ul style="list-style-type: none"> ■ Uus kaitse, lülitage võrgulüliti sisse, kontrollige juhete pingetestriga ■ Kontrollige ühendusi
Sensoriga LED-prožektor ei lülitu sisse	<ul style="list-style-type: none"> ■ Päevarežiimi puhul hämaruseseadistus öörežiimil ■ Võrgulüliti VÄLJAS ■ Kaitse defektne ■ Tuvastuspiirkond suunatud seadmata 	<ul style="list-style-type: none"> ■ Seadistage uuesti ■ Lülitage sisse ■ Uus kaitse, vaj. kontrollige ühendust ■ Häälestage uuesti
Sensoriga LED-kiirgur ei lülitu välja	<ul style="list-style-type: none"> ■ Pidev liikumine tuvastuspiirkonnas 	<ul style="list-style-type: none"> ■ Kontrollige piirkonda ja häälestage vajadusel uuesti või katke kinni
Sensoriga LED-kiirgur lülitub alati SISSE/VÄLJA	<ul style="list-style-type: none"> ■ Loomad liiguvad tuvastuspiirkonnas 	<ul style="list-style-type: none"> ■ Pöörake andurit kõrgemale või katke sihipäraselt kinni, muutke jälgitavat ala või katke kinni
Sensoriga LED-kiirgur lülitub soovimatult sisse	<ul style="list-style-type: none"> ■ Tuul liigutab tuvastuspiirkonnas puid ja põõsaid ■ Tuvastatakse autosid tänaval ■ Ilmast (tuul, vihm, lumi), ventilaatorite heitõhust või avatud akendest põhjustatud äkiline temperatuurimuutus. ■ Sensoriga LED-prožektor kõigub (liigub) nt tuulepuhangute või tugevate sademehoogude tõttu 	<ul style="list-style-type: none"> ■ Seadke piirkond ümber ■ Seadke piirkond ümber ■ Muutke piirkonda, muutke montaaži kohta ■ Monteerige sensoriga-LED-prožektor stabiilsele aluspinnale

1. Apie šį dokumentą

Prašom įdėmiai perskaityti ir išsaugoti!

- Autorių teisės saugomos. Perspausdinti, taip pat ir atskiras ištraukas, leidžiama tik gavus mūsų sutikimą.
- Pasiliekiama teisė daryti pakeitimus techninio tobulinimo tikslais.
- Visi gaminio matmenys nurodyti milimetrais.

Simbolių paaiškinimas



Įspėjimas apie pavojus!



Nuoroda į atskiras dokumento teksto dalis.

Pastaba

Paveikslėliai be antraštės taikomi visiems variantams.

2. Bendrieji saugos nurodymai



Prieš pradėdami dirbti su prietaisu atjunkite elektros energijos tiekimą!

- LED prožektoriai jungiami prie elektros tinklo, todėl juos reikia prijungti tinkamai, vadovaujantis šalyje galiojančiomis instaliacijos normomis ir jungimo taisyklėmis (**DE**-VDE 0100, **AT**-ÖVE/ÖNORM E 8001-1, **CH**-SEV 1000).
- LED prožektorių reikia įrengti tokioje padėtyje, kad mažesniu nei 0,3 m atstumu nebūtų galimybės ilgiau žiūrėti į šviesos šaltinį.
- Darbo metu prožektoriaus korpusas įkaista. LED plokštelę reguliuokite tik kai ji yra atvėsusi.
- Nemontuokite LED prožektoriaus ant (įprastais atvejais) lengvai užsiliepsnojančių paviršių.

3. XLED PRO 240 S / XLED PRO 240

Naudojimas pagal paskirtį

- LED prožektorius skirtas montuoti ant sienos lauke.
- Pilnai sukama LED plokštelė.
- Prožektorius gali būti naudojamas atskirai arba tinkle.

Naudojimas ne pagal paskirtį

- LED prožektorius nėra reguliuojamas.



Nereguliuojamas

XLED PRO 240

- Laidinis tinklas.
- Valdomas nustatymo reguliatoriumi.

XLED PRO 240 S

- Sensoriniame LED prožektoriuje yra infraraudonųjų spindulių judesio detektorius.

Užfiksavus judesį įjungiami šviesa, signalizacija ir pan. Naudojant laisvai pasukamą skydelį LED prožektorius gali būti naudojamas tobulai apšviesti, pvz., namus ar sklypą privačioje aplinkoje arba įmonės patalpas verslo kvartale. Itin veiksminga LED technologija kartu su matiniu stiklu užtikrina didelio ploto apšvietimą.

Konstrukciniai variantai

- XLED PRO 240 S
- XLED PRO 240

Tiekiami įranga XLED PRO 240 S **(3.1 pav.)**

Tiekiami įranga XLED PRO 240 **(3.2 pav.)**

Kaip priedą galima įsigyti kampinį sieninį laikiklį:

Grafitas: 4007841053086

Baltas: 4007841055615

Juodas: 4007841055875

Pakreipimo kampas XLED PRO 240 S

(3.3/3.4/6.4 pav.)

Pakreipimo kampas XLED PRO 240 **(3.5/3.6/6.4 pav.)**

Gaminio matmenys XLED PRO 240 S **(3.7/3.8 pav.)**

Gaminio matmenys XLED PRO 240 **(3.9/3.10 pav.)**

Prietaiso apžvalga XLED PRO 240 S **(3.11 pav.)**

- A Šviesos diodų skydas
- B Korpusas
- C Sieninis laikiklis
- D Prieblendos lygio nustatymas
- E Švietimo trukmės nustatymas
- F Sensorius
- G Apatinis sensoriaus žiedelis

Prietaiso apžvalga XLED PRO 240 **(3.12 pav.)**

- A Šviesos diodų skydas
- B Korpusas
- C Sieninis laikiklis

Šviesos intensyvumo pasiskirstymas **(3.13 pav.)**

4. Elektros įrengimas

- Išjunkite elektros energijos tiekimą. **(4.1 pav.)**

Tinklo įvado prijungimas

Tinklo laidą sudaro 2 arba 3 gyslų kabelis:

- L** = fazė (dažniausiai juodas arba rudas laidas)
- L' arba ↓** = fazė (paprastai juodas, rudas arba pilkas) tik pagrindiniu / pagrindiniu arba pagrindiniu / pagalbiniu režimu. Elektros maitinimo linija naudojama sujungimui perjungimo išvadui.
- N** = nulinis laidas (dažniausiai mėlynas)
- PE** = apsauginis laidas (žalias / geltonas)

Pastaba

Prie šio gaminio nebūtina prijungti apsauginio laido.

Pagrindinio / pagalbinio gaminio prijungimo diagrama **(4.2 pav.)**

Pagrindinio / pagrindinio gaminio prijungimo diagrama **(4.3 pav.)**

Pagalbinio gaminio prijungimo diagrama **(4.4 pav.)**

Svarbu!

Neteisingai sujungti laidai sukelia trumpąjį jungimą LED prožektoriuje arba paskirstymo spintoje. Tokiu atveju reikia dar kartą identifikuoti atskirus kabelius ir prijungti iš naujo.

Šio LED prožektoriaus šviesos elementas yra nekeičiamas, todėl prirėkus jį pakeisti (pvz., pasibaigus tarnavimo laikui), reikia keisti LED prožektorių.

5. Montavimas

- Visas dalis patikrinkite dėl pažeidimų.
- Esant pažeidimams LED prožektoriaus nenaudokite.
- Pasirinkite tinkamą montavimo vietą atsižvelgdami į jautrumo zonos ilgį ir judėjimo fiksavimą. **(5.1/5.2/5.3 pav.)**
- LED prožektoriaus reguliavimas. **(5.4 pav.)**

Judėjimas patikimiausiai fiksuojamas tuomet, kai LED prožektorius sumontuojamas šonu judėjimo kryptčiai ir sensoriaus matomumo neužstoja jokios kliūtys (pvz., medžiai, sienos ir t. t.). **(5.2/5.3 pav.)**

Montavimo eiga

- Išjunkite elektros energijos tiekimą. **(4.1 pav.)**
- Atlaisvinkite varžtus. **(5.5 pav.)**
- Nuimkite korpusą (B) nuo sieninio laikiklio (C). **(5.6 pav.)**

- Atskirkite kištukinį gnybtą nuo sieninio laikiklio. **(5.7 pav.)**
- Pasižymėkite gręžtinių skylių vietas.
 - Montavimas ant sienos naudojantis sieniniu laikikliu **(5.8 pav.)**
- Išgręžkite skylės ir įkiškite kaiščius. **(5.9 pav.)**
- Įstatykite sandarinimo kaištį. **(5.10 pav.)**
 - Potinkinis įvadas **(5.11 pav.)**.
 - Virštinkinis įvadas su distanciniais laikikliais **(5.12 pav.)**
- Prijunkite jungiamuosius laidus
 - XLED PRO 240 **(5.13 pav.)**
 - Išorinę apkrovą taip pat galima prijungti prie N ir L' 1/↓.
 - XLED PRO 240 Slave **(5.14 pav.)**
 - Sujunkite kištukinius gnybtus. **(5.15 pav.)**
 - Korpusą uždėkite ant sieninio laikiklio. **(5.16 pav.)**
 - Įsukite varžtą. **(5.17 pav.)**
 - Įjunkite elektros energijos tiekimą. **(5.17 pav.)**
 - Atlikite nustatymus. → „6. Veikimas“

6. Veikimas

XLED PRO 240 S

Gamyklos nustatymas



Laiko nustatymas **(E)**: 8 sekundės

Prieblandos lygio nustatymas **(F)**: 2000 liuksų (dienos režimas)

- Žiedinės užsklandos nuėmimas nuo sensoriaus bloko. **(6.1 pav.)**

Prieblandos lygio nustatymas (6.2/E pav.)

Pageidaujamas LED prožektoriaus suveikimo slenkstis nustatomas tolygiai nuo maždaug 2 iki 2000 liuksų.

- Nustatymo reguliatorius ties  = dienos šviesos režimas (nepriklauso nuo apšvietimo)
- Nustatymo reguliatorius ties  = prieblandos režimas, apie 2 liuksai.

Švietimo trukmės nustatymas (6.2 F pav.)

Pageidaujamą LED prožektoriaus švietimo trukmę galima nustatyti tolygiai nuo maždaug 8 sekundžių iki maks. 15 minučių. Kaskart užfiksavus judesį prieš pasibaigiant šiam laikui, laikmatis įsijungia iš naujo.

- Nustatymo reguliatorius **+** = maždaug 15 minutės
- Nustatymo reguliatorius **-** = maždaug 8 sekundės

Nustatant jautrumo zoną ir atliekant funkcijų patikrinimą dienos metu nustatymo reguliatorius turi būti nustatytas ties .

Pastaba

Nustatant jautrumo zoną rekomenduojama nustatyti trumpiausiai švietimo trukmę.

Pastaba

Kaskart LED prožektoriumi išsijungus naujas judesys gali būti užfiksuotas tik maždaug po 1 sekundės. Tik pasibaigus šiam laikui LED prožektorius esant judesiui gali vėl įjungti šviesą.

- Žiedinės užsklandos uždėjimas ant sensoriaus bloko. (6.3 pav.)

Kita

Prožektoriaus galvutės sukimosi zona (6.4 pav.).

Dengiantis korpusas (6.5 pav.)

Užsklanda skirta uždengti reikiamą kiekį linzės segmentų ir individualiai sumažinti jautrumo zonas ilgį. Klaidingi įsijungimai negalimi arba tikslingai stebimos pavojingos zonos (6.6 pav.).

Funkcijų nustatymas

– Nustatymas naudojant nustatymo reguliatorių

Pastaba

Galioja tie nustatymai, kurie buvo atlikti pastarąjį kartą naudojant valdymo elementą.

7. Naudojimas / priežiūra

Specialioms įsilaužimo signalizacijos sistemoms LED prožektorius netinka, nes trūksta numatytos apsaugos nuo sabotazo. Oro sąlygos gali pakeisti LED prožektoriaus veikimą. Esant stipriems vėjo gūsiams, sningant, lyjant, krušos metu prietaisas gali įsijungti nepageidaujamu metu, nes staigių temperatūros pokyčių neįmanoma atskirti nuo šilumos šaltinių.

Užsiteršusias linzes valykite drėgnu audeklu (nenaudokite jokių valiklių).

Svarbu: valdymo prietaisas nekeičiamas.

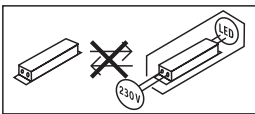

8. Šalinimas

Elektros prietaisai, priedai ir pakuotės turi būti perdirbami aplinkai nekenksmingu būdu.



Neišmeskite elektros prietaisų kartu su buitinėmis atliekomis!

Tik ES šalims

Remiantis galiojančia Europos Sąjungos Direktyva dėl elektros ir elektronikos įrangos atliekų ir jos perkėlimo į nacionalinę teisę, nebetinkami naudoti elektros prietaisai turi būti renkami atskirai ir perdirbami aplinkai nekenksmingu būdu.

9. Gamintojo garantija

Kaip pirkėjas, prireikus, turite jums įstatymų suteiktas teises, reiškiamas pardavėjui. Jeigu šios teisės egzistuoja jūsų šalyje, mūsų garantija jų negali sumažinti arba apriboti. Suteikiame jums 5 metų garantiją užtikrindami puikias savybes ir sklandų „STEINEL-Professional“ sensorinio gaminio veikimą. Garantuojame, kad šiame gaminyje nėra medžiagos, gamybos ir konstrukcinių defektų. Garantuojame sklandų visų elektroninių dalių ir kabelių veikimą ir užtikriname, kad visos naudotos medžiagos ir jų paviršiai yra be trūkumų.

Galiojimas

Jeigu norite pareikšti pretenziją dėl gaminio, atsiųskite jį visą, apmokėję gabenimo išlaidas, su originaliu pirkimo dokumentu, kuriame turi būti nurodyta pirkimo data ir pavadinimas, pardavėjui iš kurio pirkote arba STEINEL atstovui Lietuvoje UAB KVARCAS (Neries krantinė 32, Kaunas) arba tiesiai gamintojui šiuo adresu: **Neries krantinė 32, LT-48463 Kaunas**. Todėl rekomenduojame pirkimo dokumentą saugoti iki garantinio laiko pabaigos. STEINEL nedengia gabenimo išlaidų ir neatsako už riziką grąžinant. Informacijos kaip pasinaudoti garantine teise rasite mūsų svetainėje info@kvarcas.lt.

Garantinio įvykio atveju arba jeigu turite klausimų, susijusių su šiuo gaminiu, bet kada galite skambinti STEINEL atstovui Lietuvoje **UAB KVARCAS (8-37-408030)** arba tiesiogiai gamintojui jo aptarnavimo skyriaus būdinčiąja linija **8-37-408030**.

5 METŲ
GAMINTOJŲ
GARANTIJĄ

10. Techniniai duomenys

	XLED PRO 240 S neutrali balta	XLED PRO 240 S šiltai balta spalva	XLED PRO 240
Matmenys (l × P × A)	221 × 180 × 161 mm	221 × 180 × 161 mm	199 × 180 × 161 mm
Tinklo įtampa	220–240 ~V / 50/60 Hz		
Galios suvartojimas (P _{ort})	19,30 W	19,30 W	19,30 W
Efektyvumas	125 lm/W	110 lm/W	110 lm/W
Šviesos srautas / šviesumas	2407 lm	2124 lm	2124 lm
Budėjimo režimas (sensorius) (P _{sb})	0,50 W	0,50 W	–
Svoris	0,620 kg	0,620 kg	0,480 kg
Spalvinė temperatūra	4000 K (neutrali balta)	3000K (šiltai balta spalva)	3000 K (šiltai balta spalva)
Projektuojamas plotas	Vaizdas iš priekio: 316,2 cm ² Vaizdas iš šono: 115 cm ²		Vaizdas iš priekio: 274,1 cm ² Vaizdas iš šono: 86,3 cm ²
Tinklo srovė	103 mA		
Galios koeficientas	0,74		
Spalvos atkūrimo indeksas	R _a ≥ 82		
Vidutinis projektinis tarnavimo laikas	L70B50 esant 25 °C: > 60 000 val.		
Spalvų nuoseklumas SDCM	Pradinė reikšmė: 3		
Atskiras kontaktas papildomam vartotojui, kurio jungimo galingumas	Kaitrinės / halogeninės lempučių apkrova 1000 W Liuminescencinės lempos elektroniniai paleidimo įrenginiai (EVG) 30 W Liuminescencinės lempos, nekompensuotos 500 VA Liuminescenc. lempos, išilginė kompens. 900 VA Liuminescencinės lempos, kompensuojamos lygiagrečiuoju būdu 500 VA Žemos įtampos halogeninės lempos 1000 VA LED < 2 W 16 W 2 W < LED < 8 W 64 W LED > 8 W 64 W Talpinė apkrova 88 μF		
Šviesos intensyvumo pasiskirstymas			
Sensorika	Pasyvūs infraraudonieji spinduliai		–
Jautrumo zonos ilgis	maks. 12 m		–

	XLED PRO 240 S neutrali balta	XLED PRO 240 S šiltai balta spalva	XLED PRO 240
Apimties kampas	240°		–
Švietimo trukmės nustatymas	10 s – 15 min.		–
Prieblandos lygio nustatymas	2–2000 liuksų		–
IP apsaugos klasė	IP44 / II		

11. Veikimo sutrikimai

Sutrikimas	Priežastis	Ištaisymas
Šviesos diodų prožektoriuje nėra įtampos	<ul style="list-style-type: none"> ■ Sugedęs, neįjungtas saugiklis, nutrūko elektros srovės tiekimas ■ Trumpasis jungimas 	<ul style="list-style-type: none"> ■ Pakeiskite saugiklį, įjunkite tinklo jungiklį, patikrinkite elektros laidus įtampos indikatoriumi ■ Patikrinkite jungtis
Sensorinis šviesos diodų prožektorius neįsijungia	<ul style="list-style-type: none"> ■ Veikiant dienos šviesos režimu prieblandos nustatymai nustatyti ties nakties režimu ■ Tinklo jungiklis IŠJUNGTAS ■ Perdegė saugiklis ■ Fiksavimo diapazonas nustatytas netikslingai 	<ul style="list-style-type: none"> ■ Nustatykite iš naujo ■ Įjunkite ■ Reikia naujo saugiklio, patikrinkite jungtis ■ Sureguliuokite iš naujo
Sensorinis šviesos diodų prožektorius neišsijungia	<ul style="list-style-type: none"> ■ Jautrumo zonoje fiksuojamas nuolatinis judesys 	<ul style="list-style-type: none"> ■ Patikrinkite diapazoną ir, jei reikia, iš naujo sureguliuokite arba nustatykite
Sensorinis šviesos diodų prožektorius nuolat įsijungia ir išsijungia	<ul style="list-style-type: none"> ■ Fiksavimo diapazone juda gyvūnai 	<ul style="list-style-type: none"> ■ Sensorių pakreipkite aukštyr arba nustatykite tiksliau, pakeiskite jautrumo zoną ar nustatykite iš naujo
Sensorinis šviesos diodų prožektorius įsijungia nepageidaujama metu	<ul style="list-style-type: none"> ■ Jautrumo zonoje vėjas linguoja medžius ir krūmus ■ Užfiksuojami gatvė važiuojantys automobiliai ■ Staigus temperatūros pokytis dėl oro sąlygų (vėjo, lietaus, sniego) arba oro srauto iš ventiliatorių, atvirų langų ■ Sensorinis šviesos diodų prožektorius siūbuoja (judą) dėl, pvz., vėjo gūsių ar stipraus lietaus (sniego, krušos) 	<ul style="list-style-type: none"> ■ Nustatykite jautrumo zoną iš naujo ■ Nustatykite jautrumo zoną iš naujo ■ Pakeiskite jautrumo zoną, pakeiskite montavimo vietą ■ Sumontuokite sensorinį LED prožektorių ant tvirto pagrindo

1. Par šo dokumentu

Lūdzu, izlasiet to uzmanīgi un saglabāiet!

- Autortiesības ir aizsargātas. Pārpublicēšana, arī atsevišķu izvilkumu veidā, tikai ar mūsu atļauju.
- Paturam tiesības veikt izmaiņas, kas saistītas ar tehnikas attīstību.
- Izstrādājuma izmēri mm.

Simbolu skaidrojums



Brīdinājums par bīstamību!



Norāde uz tekstu dokumentā.

Norāde!

Attēli bez virsraksta ir spēkā visiem variantiem.

2. Vispārēji drošības norādījumi



Pirms jebkādiem darbiem ar ierīci, pārtraukt strāvas padevi tai!

- LED starmeša instalēšana nozīmē darbu ar elektrotīkla spriegumu; tā jāizpilda profesionāli, saskaņā konkrētās valsts instalācijas priekšrakstiem un pieslēgšanas noteikumiem (piem., **DE-VDE 0100, AT -ÖVE/ÖNORM E 8001-1, CH-SEV 1000**)
- LED starmetis ir novietojams tā, lai nebūtu sagaidāma ilgstoša skatīšanās gaismeklī no tuvāka attāluma par 0,3 m.
- Starmeša korpuss sasilst darbības laikā. LED paneļa iestatīšanu veiciet tikai tad, kad tas ir atdzisis.
- Nemontējiet LED starmeti pie (parasti) viegli uzliesmojošām virsmām.

3. XLED PRO 240 S / XLED PRO 240

Pareiza lietošana

- LED sensorstarmetis ir piemērots motāžai pie sienas ārā.
- Brīvi pagriežams LED panelis.
- Izmantojams kā atsevišķs starmetis vai tīklā.

Nepareiza lietošana

- LED starmetis nav aptumšojams.



Nav aptumšojams

XLED PRO 240

- Saslēgums tīklā ar vadojumu.
- Apgalpe ar iestatījumu regulatoru.

XLED PRO 240 S

- LED sensorstarmetis ietver aktīvu infrasarkanu kustību ziņotāju.

Kustība ieslēdz gaismu, signālu un daudz ko citu. Ar brīvi pagriežamo paneli LED starmetis perfekti izmantojams gan privāto zonu - māju un tās teritoriju, gan industriālo zonu, piemēram, uzņēmuma teritoriju izgaismošanai. Ļoti efektīvā LED tehnoloģija savienojumā ar opālstiklu nodrošina virsmu noklājošu apgaismojumu.

Modeļi

- XLED PRO 240 S
- XLED PRO 240

Piegādes apjoms XLED PRO 240 S **(3.1 att.)**

Piegādes apjoms XLED PRO 240 **(3.2 att.)**

Sienas stūra stiprinājums pieejams kā piederums:

Grafitis: 4007841053086

Balts: 4007841055615

Melns: 4007841055875

Pagriešanas zona XLED PRO 240 S **(3.3/3.4/6.4 att.)**

Pagriešanas zona XLED PRO 240 **(3.5/3.6/6.4 att.)**

Izstrādājuma izmēri XLED PRO 240 S **(3.7/3.8 att.)**

Izstrādājuma izmēri XLED PRO 240 **(3.9/3.10 att.)**

Ierīces komplektācija XLED PRO 240 S **(3.11 att.)**

A LED panelis

B Korpuss

C Sienas stiprinājums

D Krēslas sliekšņa iestatījums

E Laika iestatīšana

F Sensora vienība

G Gredzena blende

Ierīces komplektācija XLED PRO 240 **(3.12 att.)**

A LED panelis

B Korpuss

C Sienas stiprinājums

Gaismas stipruma sadalījums **(3.13 att.)**

4. Elektriskā instalācija

- Atslēdziet elektrības apgādi. **(4.1 att.)**

Elektrotīkla pievadvada pieslēgums

Tīkla pievadvadu veido 2 vai 3 dzīslu kabelis:

- L** = fāze (parasti melns, brūns vai pelēks)
- L' vai ↓** = fāze (parasti melna, brūna vai pelēka) tikai Master/Master vai Master/Slave režīmā. Tīkla pievads tiek izmantots kā pievadkabelis slēgumu izejai.
- N** = nulles vads (parasti zils)
- PE** = zemējums (zaļš/dzeltens)

Norāde!

Šī ierīce nav jāpieslēdz zemējumam.

Pieslēgumu diagramma Master/Slave **(4.2 att.)**

Pieslēgumu diagramma Master/Master **(4.3 att.)**

Pieslēguma diagramma Slave **(4.4 att.)**

Svarīgi!

Pieslēgumu sajaukšana vēlāk var izraisīt īssavienojumu LED starmetī vai Jūsu sadales skapī. Šādā gadījumā ir atkārtoti jāveic atsevišķu kabelju noteikšana un savienošana.

Šī LED starmeša gaismas avots nav nomaināms, ja gaismas avotu ir jānomaina (piem., tā darba mūža beigās), ir jānomaina viss LED starmetis.

5. Montāža

- Pārbaudiet visas detaļas, vai tās nav bojātas.
- Bojājumu gadījumā nelietojiet LED starmeti.
- Izvēlieties montāžai piemērotu vietu, ņemot vērā sniedzamību un kustības uztveršanu **(5.1/5.2/5.3 att.)**
- LED starmeša virziena iestatījums. **(5.4 att.)**

Sensors visefektīvāk uztvers kustību, ja uzstādīsiet LED starmeti kustības virzienā un ja sensors redzamību neierobežos šķēršļi (piemēram, koki, sienas u. tml.). **(5.2/5.3 att.)**

Montāžas soļi

- Atslēdziet elektrības apgādi. **(4.1 att.)**
- Atskrūvējiet drošības skrūves. **(5.5 att.)**
- Atvienojiet korpusu (B) no sienas turētāja (C). **(5.6 att.)**
- Atvienojiet iespraužamās spailēs no sienas stiprinājuma. **(5.7 att.)**
- Atzīmējiet urbuma vietas.
 - Sienas montāža ar sienas turētāju **(5.8 att.)**

- Izurbiet caurumus un ievietojiet dībeļus **(5.9 att.)**
- Ievietojiet blīvaizbāzni. **(5.10 att.)**
 - Zemapmetuma pievads **(5.11 att.)**
 - Virsapmetuma pievads ar starplikām **(5.12 att.)**
- Pievienojiet pieslēguma kabeli.
 - XLED PRO 240 **(5.13 att.)**
 - N un L'/↓ var pieslēgt ārēju, papildu slodzi.
 - XLED PRO 240 Slave **(5.14 att.)**
 - Savienojiet kontaktpaili. **(5.15 att.)**
 - Uzspraudiet korpusu uz sienas stiprinājuma. **(5.16 att.)**
 - Ieskrūvējiet drošības skrūvi. **(5.17 att.)**
 - Ieslēdziet elektrības apgādi. **(5.17 att.)**
 - Veiciet iestatīšanu. → „6. funkcijas“

6. Funkcijas

XLED PRO 240 S

Rūpnīcas iestatījumi

Laika iestatījums **(E)**: 8 sekundes



Krāsas sliekšņa iestatījums **(F)**:

2000 luksi, (dienas režīms)

- Noņemiet gredzena blendi no sensora vienības. **(6.1 att.)**

Krāsas sliekšņa iestatījums **(6.2/E att.)**

Vēlamo LED starmeša reakcijas sliekšni iespējams bez pakāpēm iestatīt robežās no 2 – 2000 luksiem.

- Iestatīšanas slēdzis iestatīts uz  = dienasgaismas režīms (atkarībā no apgaismojuma)
- Iestatīšanas slēdzis iestatīts uz  = krāsas režīms (apm. 2 luksi)

Laika iestatījums **(6.2/F att.)**

Vēlamo LED starmeša degšanas ilgumu iespējams iestatīt bez pakāpēm no apm. 8 s līdz maks. 15 min.

- Ar katru kustību, kas uztverta pirms šī laika beigām, pulkstenis tiek startēts no jauna.
- Iestatījumu regulators + = apm. 15 minūtes
- Iestatījumu regulators – = apm. 8 sekundes

Iestatot uztveres lauku un pārbaudot gaismekļa darbību dienasgaismā, iestatījumu regulatoram jābūt pagriezta pret .

Norāde!

Iestatot uztveres lauku, ieteicams izvēlēties - īsāko laiku.

Norāde!

Pēc katras LED starmeša izslēgšanās uz apm. 1 s ir pārtraukta jaunas kustības uztvere. Tikai pēc šī laika beigām, uztverot kustību, LED starmetis atkal ieslēgsies.

- Uzlieciet gredzena blendi atkal uz sensora vienības. (6.3 att.)

Cits:

Starmeša galvas pagriešanas zona (6.4 att.)

Nosegi (6.5 att.)

Komplektācijā ietilpstošā noseģfolija kalpo nenoteikta skaita lēcas segmentu noseģšanai, tātad individuālai sniedzamības samazināšanai. Kļūdaini slēgumi tiek izslēgti vai bīstamās vietas tiek mērķtiecīgi pārraudzītas (6.6 att.).

Iestatiet funkcijas

– Iestatiet ar iestatīšanas regulatoru

Norāde!

Spēkā ir tie iestatījumi, kuri tika iestatīti kā pēdējie apkalpes elementā.

7. Lietošana/kopšana

LED starmetis nav piemērots speciālām pretielaušanās signalizācijām, jo tas nav aprīkots ar priekšrakstos noteikto aizsardzību pret apzinātu bojāšanu. Laika apstākļi var ietekmēt LED starmeša funkcionēšanu. Stipru vēja brāzmu, sniega, lietus un krusas dēļ sensors var patvaļīgi ieslēgties, jo tas nevar atšķirt pēkšņas temperatūras svārstības no siltuma avota.

Uztveres lēca tīrāma ar mitru lupatiņu (bez tīrīšanas līdzekļa).

Svarīgi! Bateriju ierīce nav nomaināma.

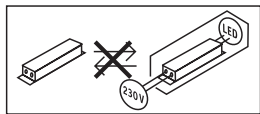

8. Utilizācija

Elektroierīces, piederumi un iepakojumi jānodod dabai draudzīgai atkārtotai pārstrādei.



Nemetiet elektroierīces parastajos atkritumos!

Tikai ES valstīm:

Atbilstoši Eiropas vadlīnijām par vecām elektroierīcēm un elektroniskām ierīcēm, un to lietojumam nacionālās tiesībās, nefunkcionējošas elektroierīces jāsavāc atsevišķi un tās jānodod dabai draudzīgai atkārtotai pārstrādei.

9. Ražotāja garantija

Kā pircējam Jums attiecībā pret pārdevēju ir spēkā likumā paredzētās garantijas tiesības. Mūsu garantijas saistības nesamazina un neierobežo šīs tiesības, ciktāl tādas pastāv Jūsu valstī. Mēs piešķiram 5 gadu garantiju nevainojamām Jūsu STEINEL profesionālā sensorikas produkta īpašībām un darbībai. Mēs garantējam, ka šim produktam nav materiāla, ražošanas un konstrukcijas defektu. Mēs garantējam visu elektronisko būvdaļu un kabeļu ekspluatācijas drošumu, kā arī visu izmantoto materiālu un to virsmu nevainojamību.

Sūdzību iesniegšana

Ja vēlaties reklamēt Jūsu iegādāto produktu, lūdzu, nosūtiet to pilnā komplektācijā, apmaksājot pasta izdevumus, pievienojot oriģinālo čeku, kā arī norādot pirkuma datumu un produkta apzīmējumu, Jūsu pārdevējam vai tieši mums:

SIA Ambergs, Brīvības gatve 195-20,

LV-1039, Rīga. Tādēļ mēs iesakām rūpīgi saglabāt pirkuma čeku līdz garantijas laika beigām. STEINEL nenes atbildību par transporta bojājumiem un atpakaļ sūtīšanas riskiem.

Informāciju par garantijas pieteikumu

Jūs atradīsiet mūsu mājas lapā

www.steinel-professional.de/garantie

Ja Jums ir garantijas gadījums vai Jums ir jautājumi par Jūsu iegādāto produktu, Jūs jebkurā laikā varat vērsties servisa dienestā: **00371 29460997.**

5 GADU
RAŽOTĀJA
GARANTĪJA

10. Tehniskie dati

	XLED PRO 240 S neitrāli balta	XLED PRO 240 S silti balta	XLED PRO 240
Izmēri (A x P x Dz)	221 x 180 x 161 mm	221 x 180 x 161 mm	199 x 180 x 161 mm
Elektrotīkla spriegums	220-240 ~V / 50/60 Hz		
Jaudas patēriņš (P_{cm})	19,30 W	19,30 W	19,30 W
Efektivitāte	125 lm/W	110 lm/W	110 lm/W
Gaismas plūsma/Gaišums	2407 lm	2124 lm	2124 lm
Standby (Sensors) (P_{sb})	0,50 W	0,50 W	–
Svars	0,620 kg	0,620 kg	0,480 kg
Krāsas temperatūra	4000 k (neitrāli balta)	3000K (silti balta)	3 000K (silti balta)
Projicētais laukums	Frontāli: 316,2 cm ² No sāna: 115 cm ²		Frontāli: 274,1 cm ² No sāna: 86,3 cm ²
Elektroenerģija	103 mA		
Jaudas faktors	0,74		
Krāsas attēlošanas indekss	$R_a \geq 82$		
Vidējs dzīves ilgums	L70B50 pie 25°C: > 60 000 h		
Krāsas konsistence SDCM	Sākuma vērtība: 3		
Papildu slēguma jauda	Kvēlspuldžu/ halogēno spuldžu slodze	1000 W	
	Dienasgaismas spuldzes EVG	30 W	
	Nekompensētas dienasgaismas spuldzes	500 VA	
	Rindās kompensētas dienasg. spuldzes	900 VA	
	Paralēli kompensētas dienasg. spuldzes	500 VA	
	Zema sprieguma halogēnu lampas	1000 W	
	LED < 2 W <	16 W	
	2 W < LED < 8 W	64 W	
	LED > 8 W	64 W	
	Kapacitatīva slodze	88 μF	
Gaismas stipruma sadalījums			
Sensorika	Pasīvs-infrasarkans		–
Sniedzamība	maks. 12 m		–
Uztveres leņķis	240°		–
Laika iestatīšana	10 s - 15 min		–
Krāsas sliekšņa iestatījums	2-2 000 luksu		–
IP/Aizsargklase	IP44 / II		

11. Darbības traucējumi

Traucējumi	Cēlonis	Risinājums
LED starmetis ir bez sprieguma	<ul style="list-style-type: none"> ■ Bojāts drošinātājs, nav ieslēgts, bojāts vads ■ Īssavienojums 	<ul style="list-style-type: none"> ■ Jauns drošinātājs, ieslēdziet tīkla slēdzi; pārbaudiet vadu ar sprieguma testerī ■ Pārbaudiet pieslēgumus
LED sensorstarmetis neieslēdzas	<ul style="list-style-type: none"> ■ Dienas gaismas režīmā, krēslas sliekšnis iestatīts nakts režīmā ■ Izslēgts tīkla slēdzis ■ Bojāts drošinātājs ■ Nav mērķtiecīgi iestatīts uztveres lauks 	<ul style="list-style-type: none"> ■ Iestatiet no jauna ■ Ieslēdziet ■ Jauns drošinātājs, pēc vajadzības pārbaudiet pieslēgumu ■ Justējiet atkārtoti
LED sensorstarmetis neizslēdzas	<ul style="list-style-type: none"> ■ Nepārtraukta kustība uztveres laukā 	<ul style="list-style-type: none"> ■ Pārbaudiet lauku un pēc nepieciešamības atkārtoti justējiet, t. l., Nosedziet
LED sensorstarmetis visu laiku IESLĒDZAS/IZSLĒDZAS	<ul style="list-style-type: none"> ■ Uztveres laukā pārvietojas dzīvnieki 	<ul style="list-style-type: none"> ■ Paceliet sensoru augstāk vai mērķtiecīgi apklājiet, pārregulējiet zonu vai apklājiet sensoru
LED sensorstarmetis ieslēdzas, kad tas nav vēlams	<ul style="list-style-type: none"> ■ Vējš uztveres laukā kustina kokus un krūmus ■ Uz ielas esošo automašīnu uztveršana ■ Laika apstākļu izraisītas straujas temperatūras izmaiņas (vējš, lietus, sniegš), vai arī gaisa plūsma no ventilatoriem, atvērtiem logiem ■ Led sensorgaismeklis šūpojas (kustas) stipra vēja brāzmās vai stipros nokrišņos. 	<ul style="list-style-type: none"> ■ Izmainiet lauku ■ Izmainiet lauku ■ Izmainiet uztveres lauku, mainiet uzstādīšanas vietu ■ Montējiet led sensorstarmeti pie stingras pamatnes

1. Об этом документе

Просим тщательно прочесть и сохранить!

- Защищено авторскими правами. Перепечатка, также выдержками, только с нашего согласия.
- Мы сохраняем за собой право на изменения, которые служат техническому прогрессу.
- Все размеры изделия в мм.

Разъяснение символов



Предупреждение об опасностях!



Указание на текст в документе.

Указание:

Иллюстрации без заголовка действительны для всех вариантов.

2. Общие указания по технике безопасности



Перед началом любых работ, проводимых на приборе, следует отключить напряжение!

- Монтажные работы по подключению этих приборов относятся к категории работ с сетевым напряжением; поэтому они должны проводиться согласно инструкциям по монтажу и при соблюдении условий подключения электрических изделий, действующих в стране (**DE-VDE 0100, AT-ÖVE/ÖNORM E 8001-1, CH-SEV 1000**).
- Светодиодный прожектор следует отпозиционировать так, чтобы не было опасности длительно смотреть на источник света с небольшого расстояния менее 0,3 м.
- Во время работы корпус прожектора нагревается. Регулировку светодиодного прожектора следует производить только после его остывания.
- Запрещается монтировать светодиодный прожектор на (обычно) легко возгораемых поверхностях.

3. XLED PRO 240 S / XLED PRO 240

Применение по назначению

- Светодиодный прожектор подходит для настенного монтажа на улицах.
- Произвольно поворачиваемая светодиодная панель.
- Может использоваться в качестве отдельного прожектора или в сети.

Применение не по назначению

- Яркость светодиодного прожектора не регулируется.



Яркость не регулируется

XLED PRO 240

- Проводное объединение в сеть.
- Управление установочным регулятором.

XLED PRO 240 S

- Сенсорный светодиодный прожектор содержит инфракрасный датчик движения.

Движение вызывает включение света, сигнал и т.п. Этот светодиодный прожектор с произвольно поворачиваемой панелью прекрасно подходит для использования в частных владениях для освещения дома или прилегающего пространства, также в промышленной сфере, например, для освещения зданий и территорий. Эффективнейшая светодиодная технология обеспечивает в комбинации с опаловым стеклом поверхностный свет.

Исполнения

- XLED PRO 240 S
- XLED PRO 240

Объем поставки XLED PRO 240 S (**рис. 3.1**)

Объем поставки XLED PRO 240 (**рис. 3.2**)

Угловой кронштейн доступен как комплектующий элемент.

Графит: 4007841053086

Белый: 4007841055615

Черный: 4007841055875

Диапазон поворота XLED PRO 240 S

(**рис. 3.3/3.4/6.4**)

Диапазон поворота XLED PRO 240

(**рис. 3.5/3.6/6.4**)

Размеры изделия XLED PRO 240 S (**рис. 3.7/3.8**)

Размеры изделия XLED PRO 240 (**рис. 3.9/3.10**)

Обзор изделия XLED PRO 240 S (рис. 3.11)

- A Светодиодная панель
- B Корпус
- C Кронштейн
- D Установка сумеречного порога
- E Установка времени
- F Сенсорный блок
- G Декоративная планка

Обзор изделия XLED PRO 240 (рис. 3.12)

- A Светодиодная панель
- B Корпус
- C Кронштейн

Распределение силы света (рис. 3.13)

4. Электромонтаж

- Отключить электропитание. (рис. 4.1)

Присоединение сетевого провода

Сетевой провод состоит из 2 или 3 жил:

- L** = фаза (обычно черного, коричневого или серого цвета)
- L' или ↓** = фаза (обычно черного, коричневого или серого цвета) только в режиме Master/Master или Master/Slave. Сетевой провод используется в качестве соединительного провода для выходного разъема.
- N** = нулевой провод (чаще всего синий)
- PE** = провод заземления (зеленый/желтый)

Указание:

Провод заземления для этого изделия подключать не требуется.

Диаграмма подключения Master/Slave (рис. 4.2)

Диаграмма подключения Master/Master (рис. 4.3)

Диаграмма подключения Slave (рис. 4.4)

Важно:

Неправильное присоединение проводов в светодиодном прожекторе или в распределительном ящике с предохранителями может привести к короткому замыканию. В таком случае рекомендуется еще раз проверить провода и заново подключить их.

Источник света этого светодиодного прожектора не подлежит замене. При необходимости замены источника света (например, в конце его срока службы), необходимо заменить весь светодиодный прожектор.

5. Монтаж

- Проверить все конструктивные детали на предмет повреждения.
- При повреждениях не включать светодиодный прожектора.
- Выбрать подходящее место для монтажа с учетом радиуса действия и регистрации движений. (рис. 5.1/5.2/5.3)
- Выравнивание светодиодного прожектора. (рис. 5.4)

Для обеспечения надежной работы светодиодного прожектора следует монтировать так, чтобы проводилась регистрация движущихся мимо объектов, а также исключать все заграждающие объекты (например, деревья, стены и т.д.). (рис. 5.2/5.3)

Порядок монтажа

- Отключить электропитание. (рис. 4.1)
- Отпустить стопорные винты. (рис. 5.5)
- Отсоединить корпус (B) от кронштейна (C). (рис. 5.6)
- Отсоединить контактный зажим от кронштейна. (рис. 5.7)
 - Наметить отверстия для сверления.
 - Настенный монтаж с кронштейном (рис. 5.8)
- Просверлить отверстия и вставить дюбели. (рис. 5.9)
- Вставить уплотнители. (рис. 5.10)
 - Подвод кабеля скрытой проводкой. (рис. 5.11)
 - Подвод кабеля открытой проводкой с распорками. (рис. 5.12)
- Подключить соединительный кабель.
 - XLED PRO 240 (рис. 5.13)
K N и L'/↓ можно дополнительно подключить внешнюю нагрузку.
 - XLED PRO 240 Slave (рис. 5.14)
- Соединить контактный зажим. (рис. 5.15)
- Надеть корпус на кронштейн. (рис. 5.16)
- Вкрутить крепежный винт. (рис. 5.17)
- Включить электропитание. (рис. 5.17)
- Выполнить регулировки.
→ "6. Эксплуатация"

6. Эксплуатация

XLED PRO 240 S

Заводские настройки

Продолжительность включения (E): 8 секунд
Установка сумеречного включения (F): 2000 лк,
дневной режим

- Снять декоративную бленду с сенсорного узла. (рис. 6.1)

Установка сумеречного включения (рис. 6.2/E)

Желаемый порог срабатывания светодиодного прожектора можно установить плавно от прим. 2 до 2000 лк.

– Регулятор, установленный на

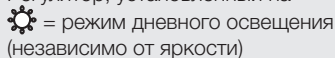

– Установочный регулятор, установленный на
(☺ = режим сумеречного освещения (ок. 2 лк))

Продолжительность включения (рис. 6.2/F)

Необходимое время освещения светодиодного прожектора может быть установлено плавно в диапазоне от прим. 8 сек. до макс. 15 мин. Каждое зарегистрированное движение до истечения этого времени заново начинает отсчет времени.

- Установочный регулятор на + = ок. 15 мин.
- Установочный регулятор – = ок. 8 сек.

При установке зоны обнаружения и при проведении эксплуатационного теста при дневном свете установочный регулятор должен быть установлен на ☺.

Указание:

При настройке зоны обнаружения рекомендуется установить минимальную продолжительность.

Указание:

После каждого процесса отключения светодиодного прожектора обнаружение нового движения прерывается прим. на 1 секунду. Только по истечении этого времени сенсорный прожектор может снова включать свет при движении.

- Установить декоративную бленду на сенсорный узел. (рис. 6.3)

Прочее:

Зона поворота головки прожектора (рис. 6.4)

Заслонки (рис. 6.5)

Полусферическая заслонка предназначена для заслона сегментов линзы, т.е. для уменьшения радиуса действия в каждом отдельном случае. Исключаются ошибочные переключения или осуществляется целенаправленный контроль за опасными местами. (рис. 6.6)

Настройка эксплуатации

- Настройка посредством установочного регулятора

Указание:

действуют настройки, которые были выполены на последнем использованном элементе управления.

7. Эксплуатация и уход

Светодиодный прожектор не предназначен для применения в качестве охранной сигнализации, т.к. не имеет требуемой гарантии исключения саботажа. Погодные условия могут влиять на работу светодиодного прожектора. При сильных порывах ветра, метели, дожде, граде может произойти ошибочное включение, поскольку сенсор не способен отличать резкое изменение температуры при резком изменении погодных условий от движения источника теплового излучения движущихся объектов.

Загрязнения на регистрирующей линзе можно удалять влажным сукном (не используя моющие средства).

Важно: Рабочее изделие заменить нельзя.

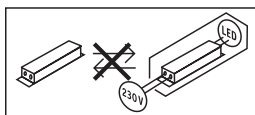

8. Утилизация

Электроприборы, комплектующие и упаковку следует направлять на экологичную вторичную переработку.



Не выбрасывать электроприборы в бытовые отходы!

Только для стран ЕС:

Согласно действующей Европейской директиве по отработанному электрическому и электронному оборудованию и ее реализации в национальных законодательствах отработанные электроприборы должны собираться отдельно и направляться на экологичную вторичную переработку.

9. Гарантия производителя

Вы, как покупатель, имеете предусмотренные законом права в отношении продавца. Если такие права существуют в вашей стране, то наша гарантия не сокращает и не ограничивает их. Мы предоставляем Вам 5-летнюю гарантию на безупречные характеристики и надлежащую работу вашего сенсорного изделия STEINEL Professional. Мы гарантируем, что это изделие не имеет дефектов материала, конструкции и производственного брака. Мы гарантируем работоспособность всех электронных конструктивных элементов и кабелей, а также отсутствие дефектов во всех использованных материалах и на их поверхности.

Предъявление требований

Если Вы хотите заявить рекламацию по вашему изделию, отправьте изделие в собранном и упакованном виде вместе с приложенным кассовым чеком или квитанцией с датой продажи и указанием наименования изделия вашему дилеру или непосредственно нам по адресу:

REAL.Electro, 109029, Москва, ул. Средняя Калитниковская, д. 26/27. Поэтому мы рекомендуем вам сохранить кассовый чек или квитанцию о продаже до истечения гарантийного срока. Компания STEINEL не несет риски и расходы на транспортировку в рамках возврата изделия.

Информацию о том, как заявить о гарантийном случае, вы найдете на нашей домашней странице www.steinell-russland.ru

Если у вас наступил гарантийный случай или имеются вопросы по вашему изделию, вы можете в любое время позвонить в Службу технической поддержки по телефону **+7(495) 230 31 32.**

5 ЛЕТ
ГАРАНТИИ
ПРОИЗВОДИТЕЛЯ

10. Технические данные

	XLED PRO 240 S нейтральный белый	XLED PRO 240 S тёплый белый	XLED PRO 240
Габаритные размеры (В x Ш x Г)	221 × 180 × 161 мм	221 × 180 × 161 мм	199 × 180 × 161 мм
Сетевое напряжение	220-240 ~В / 50/60 Гц		
Потребляемая мощность (P_{on})	19,30 Вт	19,30 Вт	19,30 Вт
Эффективность	125 лм/Вт	110 лм/Вт	110 лм/Вт
Световой поток/яркость	2407лм	2124 лм	2124 лм
Standby (сенсор) (P_{sb})	0,50 Вт	0,50 Вт	–
Вес	0,620 кг	0,620 кг	0,480 кг
Температура цвета	4000 К (нейтральный белый)	3000 К (теплый белый)	3000 К (теплый белый)
Проецируемая поверхность	Вид спереди: 316,2 см ² Вид сбоку: 115 см ²		Вид спереди: 274,1 см ² Вид сбоку: 86,3 см ²
Сетевой ток	103 мА		
Коэффициент мощности	0,74		
Коэффициент цветопередачи	$R_a \geq 82$		
Средний расчетный срок службы	L70B50 при 25°C: >60 000 ч		
Консистенция цвета SDCM	Начальное значение: 3		
Доп. вкл. мощность	Нагрузка ламп накаливания/ галогенных ламп 1000 Вт Люминесцентные лампы ЭПРА 30 Вт Люминесцентные лампы, некомпенсиров. 500 ВА Люминесцентные лампы с продольной компенсацией 900 ВА Люминесцентные лампы с параллельной компенсацией 500 ВА Низковольтные галогенные лампы 1000 ВА СИД < 2 Вт 16 Вт 2 Вт < СИД < 8 Вт 64 Вт СИД > 8 Вт 64 Вт Емкостная нагрузка 88 мкФ		
Распределение силы света			
Сенсорная техника	Пассивный ИК		–
Радиус действия	макс. 12 м		–

	XLED PRO 240 S нейтральный белый	XLED PRO 240 S тёплый белый	XLED PRO 240
Угол охвата	240°		–
Время включения	10 сек. - 15 мин.		–
Установка сумеречного включения	2-2 000 лк		–
IP/Класс защиты	IP44 / II		

11. неполадки при эксплуатации

Нарушение	Причина	Устранение
Светодиодный сенсорный прожектор без напряжения	<ul style="list-style-type: none"> ■ Дефект предохранителя, не включен, неисправность провода ■ Короткое замыкание 	<ul style="list-style-type: none"> ■ Заменить предохранитель, включить сетевой выключатель, проверить провод индикатором напряжения ■ Проверить подключения
Светодиодный сенсорный прожектор не включается	<ul style="list-style-type: none"> ■ При дневном режиме, установка сумеречного порога установлена в ночной режим ■ Выключен сетевой выключатель ■ Дефект предохранителя ■ Неправильно установлена зона обнаружения 	<ul style="list-style-type: none"> ■ Произвести новую регулировку ■ Включить ■ Поставить новый предохранитель, при необходимости, проверить соединение ■ Произвести новую регулировку
Светодиодный сенсорный прожектор не выключается	<ul style="list-style-type: none"> ■ Постоянное движение в зоне обнаружения 	<ul style="list-style-type: none"> ■ Проверить зону и, при необходимости, произвести новую регулировку или установку заслонок
Светодиодный сенсорный прожектор постоянно переключается ВКЛ/ВЫКЛ	<ul style="list-style-type: none"> ■ В зоне обнаружения находятся животные 	<ul style="list-style-type: none"> ■ Повернуть сенсор выше или изменить положение заслонок, оградить зону или изменить положение заслонок
Нежелательное включение светодиодного сенсорного прожектора	<ul style="list-style-type: none"> ■ В зоне движения происходит движение деревьев и кустов ■ Включается в результате движения автомашин на дороге ■ В результате неожиданного перепада температур при изменении погоды (ветер, дождь, снег) или потока воздуха из вентиляционной системы, открытых окон. ■ Светодиодный сенсорный прожектор колеблется (движется), например, при порывах ветра или сильных осадках 	<ul style="list-style-type: none"> ■ Изменить зону ■ Изменить зону ■ Изменить зону обнаружения, произвести монтаж светильника на новом месте ■ Светодиодный сенсорный прожектор установить на прочную поверхность

1. За този документ

Моля прочетете го внимателно и го пазете!

- Всички права запазени. Препечатване, дори откъслечно, само с наше разрешение.
- Запазваме си правото за промени, които служат на техническото развитие.
- Всички размери на продукта в мм.

Обяснение на символите



Предупреждение за опасности!



Препратка към части от текста в документа.

Сведение:

Картинките без описание важат за всички варианти.

2. Общи указания за безопасност



Преди да предприемете каквито и да е работи по уреда, прекъснете електрическото захранване!

- При монтаж на LED-прожектора се изисква работа с електричество. По тази причина той трябва да се извърши професионално, според съответните държавни предписания и изисквания (**DE**-VDE 0100, **AT**-ÖVE/ÖNORM E 8001-1, **CH**-SEV 1000).
- LED-прожекторът трябва да се позиционира така, че да не може да се очаква дълготрайноизиране в светлинния източник от разстояние по-малко от 0,3 м.
- Корпусът на прожектора се нагрява по време на работа. Моля насочвайте LED-панела, само когато е истиннал.
- Не монтирайте LED-прожектора върху (обикновено) леснозапалими повърхности.

3. XLED PRO 240 S / XLED PRO 240

Употреба по предназначение

- LED-прожектор, подходящ за монтаж на външна стена.
- Свободно движещ се LED-панел.
- Може да се използва като самостоятелен прожектор или като част от мрежа.

Употреба не по предназначение

- LED-прожекторът не може да бъде затъмнен.



Не се димира

XLED PRO 240

- Свързване в мрежа с кабел.
- Обслужване с регулатор.

XLED PRO 240 S

- Сензорният LED-прожектор съдържа инфрачервен сензор за движение.

Движението включва светлина, алармена система и много други. Благодарение на свободно регулируемия си панел LED-прожекторът може да се използва многостранно, независимо дали за лична употреба за осветяване на къща и двор или за бизнес-цели, напр. за осветяване на фирмена сграда. Високо ефективната LED-технология дава светлина върху цялата площ, благодарение на опалния абажур.

Изпълнения

- XLED PRO 240 S
- XLED PRO 240

Съдържание на комплекта XLED PRO 240 S
(рис. 3.1)

Съдържание на комплекта XLED PRO 240
(рис. 3.2)

Като аксесоар се предлага поставка за ъглов монтаж:

графит: 4007841053086

бяло: 4007841055615

черно: 4007841055875

Диапазон на изместване XLED PRO 240 S
(рис. 3.3/3.4/6.4)

Диапазон на изместване XLED PRO 240
(рис. 3.5/3.6/6.4)

Размери XLED PRO 240 S (Abb. 3.7/3.8)

Размери XLED PRO 240 (Abb. 3.9/3.10)

Преглед на уреда XLED PRO 240 S (рис. 3.11)

- A LED-панел
- B Корпус
- C Стойка за стена
- D Настройка на светлочувствителността
- E Настройка на времето
- F Сензор
- G Кръгла бленда

Преглед на уреда XLED PRO 240 (рис. 3.12)

- A LED-панел
- B Корпус
- C Стойка за стена

Разпределение на светлината (рис. 3.13)

4. Електрическа инсталация

- Да се изключи електрозахранването. (рис. 4.1)

Свързване към мрежата

Кабелът съдържа 2 или 3 проводника:

- L = фаза (обикновено черен, кафяв или сив)
- L' или ↓ = фаза (обикновено черен, кафяв или сив) само в режим Master/ Master или Master/Slave. Мрежовият кабел се използва като свързващ кабел за включващия изход.
- N = нула (обикновено син)
- PE = заземяващ проводник (зелен/ жълт)

Сведение:

При този продукт заземяващият проводник не трябва да се свързва.

Диаграма за свързване Master/Slave (рис. 4.2)

Диаграма за свързване Master/Master (рис. 4.3)

Диаграми на свързване Slave (рис. 4.4)

Важно:

Размяна на проводниците води до късо съединение в LED-прожектора или таблото с предпазители. При такъв случай всеки проводник трябва още веднъж да бъде идентифициран и наново свързан.

Светлинният източник на този LED-прожектор е незаменяем; ако се наложи замяната му (напр. след края на живота му), целият LED-прожектор трябва да се замени.

5. Монтаж

- Всички части да се проверят за щети.
 - При повреди LED-прожекторът да не се пуска в експлоатация.
 - Да се избере подходящо място за монтаж, съобразявайки се с обхвата и засичането на движение. (рис. 5.1/5.2/5.3)
 - Насочване на LED-прожектора. (рис. 5.4)
- Най-сигурно засичане се получава, когато LED-прожекторът се монтира странично спрямо посоката на движение и нищо не пречи на видимостта на сензора (напр. дървета, стени и т.н.). (рис. 5.2/5.3)

Последователност за монтаж

- Да се изключи електрозахранването. (рис. 4.1)
- Да се отвинтят обезопасителните винтове. (рис. 5.5)
- Корпусът (B) да се отдели от стойката за стена (C). (рис. 5.6)
- Клемата да се отдели от стойката за стена. (рис. 5.7)
- Да се маркират местата за пробиване.
 - Монтаж на стена със стойка (рис. 5.8)
- Да се пробият дупките и да се поставят дюбелите. (рис. 5.9)
- Да се поставят уплътнителите. (рис. 5.10)
 - Скрити кабели (рис. 5.11)
 - Открити кабели с подложки (рис. 5.12)
- Кабелите да се свържат.
 - XLED PRO 240 (рис. 5.13)
 - Към N и L'/↓ допълнително може да бъде свързан външен товар.
 - XLED PRO 240 Slave (рис. 5.14)
- Клемата да се свърже. (рис. 5.15)
- Корпусът да се постави на стойката за стена. (рис. 5.16)
- Обезопасителният винт да се завинти. (рис. 5.17)
- Електрозахранването да се включи. (рис. 5.17)
- Да се направят настройки. → „6. Функция“

6. Функция

XLED PRO 240 S

Заводски настройки



Настройка на времето (E): 8 секунди

Настройка на светлочувствителността (F): 2000 лукса, (дневен режим)

- Да се отстрани кръглата бленда от сензора. (рис. 6.1)

Настройка на светлочувствителността (рис. 6.2/E)

Желаният праг на задействане на LED-прожектора може да бъде регулиран безстепенно от около 2 до 2000 лукса.

- Регулатор в позиция  = дневен режим (независимо от осветеността)
- Регулатор в позиция  = слаба светлина (около 2 лукса)

Настройка на времето (рис. 6.2/F)

Желаната продължителност на светене на LED-прожектора може да се регулира безстепенно от около 8 секунди до макс. 30 минути. Всяко засечено движение преди изтичане на времето връща часовника в първоначална позиция.

- Регулатор + = около 15 минути
- Регулатор – = около 8 секунди

При настройка на обхвата и при проверка на функциите на дневна светлина регулаторът трябва да е на .

Сведение:

При настройка на обхвата се препоръчва да бъде избран най-краткия интервал.

Сведение:

След всяко изключване на LED-прожектора засичането на нови движения се прекъсва за около 1 секунда. Едва след това LED-прожекторът може да включи светлина при засечено движение.

- Кръглата бленда да се постави отново върху сензора. (рис. 6.3)

Други:

Диапазон на изместване на главата на прожектора (рис. 6.4)

Покриващи бленди (рис. 6.5)

Покриващото фолио служи за закриване на желатина брой сегменти от обектива, съответно обхвата да бъде индивидуално скъсен. Погрешни включения се елиминират, а източници на опасност могат да бъдат наблюдавани целево (рис. 6.6).

Настройка функции

- Настройка през регулатор

Сведение:

Важат настройките, предприети през последно използвания обслужващ елемент.

7. Експлоатация/поддръжка

LED-прожекторът не е подходящ за специални защитни алармени системи, тъй като му липсва задължителната осигуровка срещу саботаж.

Климатичните условия могат да влияят на функциите на LED-прожектора. При ураганни ветрове, сняг, дъжд, градушка, би могло да се стигне до нежелано включване, тъй като разликите в температурата не могат да бъдат отличени от източници на топлина.

При замърсяване, обективът може да бъде почистен с влажна кърпа (без почистващ препарат).

Важно: уредът е незаменяем.

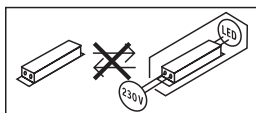

8. Отстраняване

Електроуреди, принадлежности и опаковки трябва да бъдат рециклирани, с цел опазване на околната среда.



Не изхвърляйте електроуреди с общите домашни отпадъци!

Само за страни от ЕС:

Според действащата Директива на ЕС за стари електронни и електроуреди и транспонирането ѝ в национално право, електроуреди, които повече не могат да бъдат употребявани, трябва да бъдат разделно събирани и рециклирани, с цел опазване на околната среда.

9. Гаранция от производителя

В ролята ви на купувач разполагате със законни права спрямо продавача. Ако тези права съществуват във вашата страна, тази гаранционна декларация не ги ограничава, нито ги съкращава. Ние ви даваме 5 години гаранция за перфектна изработка и правилно функциониране на вашия продукт STEINEL-Professional - от серията Сензорна техника. Ние гарантираме, че този продукт няма материални, производствени и конструктивни недостатъци. Ние гарантираме функционалността на всички електронни елементи и кабели, както и липсата на дефекти в използваните материали и техните повърхности.

Гаранционен иск

Ако искате да направите рекламация на вашия продукт, моля да го изпратите напълно окомплектован и за наша сметка, заедно с оригиналната касова бележка или фактура, които трябва да съдържат датата на покупката и обозначението на продукта, на вашия търговец или директно на нас, **ТАШЕВ-ГАЛВИНГ ООД, Бул. Климент Охридски № 68, 1756 София, България**. Затова ви препоръчваме грижливо да пазите касовата бележка или фактурата до изтичане на гаранционния срок. За щети настъпили по време на транспорта на продукта STEINEL не поема отговорност.

Информация за представяне на гаранционен иск ще получите на нашата интернет страница www.tashev-galving.com

Ако имате гаранционен случай или въпрос по вашия продукт, можете да ни се обадите по всяко време на нашия сервизен телефон **+359 (2)700 45 454**.

5 ГОДИНИ
ГАРАНЦИЯ
от производител

10. Технически данни

	XLED PRO 240 S неутрално бяло	XLED PRO 240 S топло бяло	XLED PRO 240
Размери (В × Ш × Д)	221 × 180 × 161 мм	221 × 180 × 161 мм	199 × 180 × 161 мм
Захранване	220-240 ~V / 50/60 Hz		
Консумирана мощност (P _{on})	19,30 W	19,30 W	19,30 W
Ефективност	125 lm/W	110 lm/W	110 lm/W
Светлинен поток/ осветеност	2407 lm	663 lm	663 lm
Standby (Sensor) (P _{std})	0,50 W	0,50 W	–
Тегло	0,620 kg	0,620 kg	0,480 kg
Температура на цвета	4 000 K (неутрално бяло)	3 000 келвина (топло бяло)	3 000 келвина (топло бяло)
Обхваната площ	Челен изглед: 316,2 см ² Страничен изглед: 115 см ²		Челен изглед: 274,1 см ² Страничен изглед: 86,3 см ²
Мрежов ток	103 mA		
Мощностен фактор	0,74		
Индекс на цветовото отражение	Ra ≥ 82		
Средна продължителност на живот	L70B50 при 25°C: > 60.000 часа		
Консистенция на цвета SDCM	Начална стойност: 3		
Допълнителна електрическа мощност	Товар конвенционални/халогенни лампи 1.000 W Ел. баласт луминисцентни лампи 30 W Луминисцентни лампи, некомпенсирани 500 VA Луминисцентни лампи, последователно компенсирани 900 VA Луминисцентни лампи, паралелно компенсирани 500 VA Нисковолтови халогенни лампи 1 000 VA LED < 2 W 16 W 2 W < LED < 8 W 64 W LED > 8 W 64 W Капацитивен товар 88 μF		
Разпределение на светлината			
Сензор	Пасивен инфрачервен сензор		–
Обхват	макс. 12 м		–

	XLED PRO 240 S неутрално бяло	XLED PRO 240 S топло бяло	XLED PRO 240
Ъгъл на отчитане	240°		–
Настройка на времето	10 с. - 15 мин.		–
Настройка на светлочувствителността	2-2 000 лукса		–
IP/Клас защита	IP44 / II		

11. Проблеми при експлоатация

Проблем	Причина	Решение
LED-прожекторът е без напрежение	<ul style="list-style-type: none"> ■ Дефектен предпазител, не е включен, прекъснат кабел ■ Късо съединение 	<ul style="list-style-type: none"> ■ Нов предпазител, да се включи; проводниците да се проверят с уред за напрежение ■ Да се проверят връзките
Сензорният LED-прожектор не се включва	<ul style="list-style-type: none"> ■ При дневен режим, настройката на светлочувствителността е на нощен режим ■ Прекъсвачът е изключен ■ Предпазител дефектен ■ Обхватът не е настроен целево 	<ul style="list-style-type: none"> ■ Настройката да се направи наново ■ Включване ■ Нов предпазител, евентуално да се провери връзката ■ Да се регулира отново
Сензорният LED-прожектор не се изключва	<ul style="list-style-type: none"> ■ Продължително движение в обхвата 	<ul style="list-style-type: none"> ■ Да се провери обхвата и евентуално да се регулира отново, съответно да се покрие
Сензорният LED-прожектор постоянно се включва/изключва	<ul style="list-style-type: none"> ■ Животни се движат в обхвата 	<ul style="list-style-type: none"> ■ Сензорът да се насочи по-нагоре или да се покрие целево; зоната да се промени, или да се покрие
Сензорният LED-прожектор се включва произволно	<ul style="list-style-type: none"> ■ Вятър движи дървета и храсти в обхвата ■ Засичане на автомобили на пътя ■ Внезапна промяна в температурата заради променени климатични условия (вятър, дъжд, сняг) или течение от вентилатори, отворени прозорци ■ Сензорният LED-прожектор се клати (движи се) напр. заради силен вятър или дъжд 	<ul style="list-style-type: none"> ■ Обхватът да се промени ■ Обхватът да се промени ■ Обхватът да се промени, мястото на монтаж да се измести ■ Сензорният LED-прожектор да се монтира на стабилна основа

1. 关于本文件

请仔细阅读并妥善保管！

- 版权所有。未经我方批准禁止翻印或摘录。
- 保留技术更改的权利。
- 所有尺寸以毫米 (mm) 为单位。

符号说明



危险警示！



指示文件中的文本位置。

提示： 无标题的图片适用于所有变体。

2. 一般安全性提示



在设备上任何作业前均须断开电源！

- 安装LED泛光灯时，需要考虑到电源电压，因此必须根据各国的安装规定和连接条件执行安装 (例如 DE-VDE 0100, AT-ÖVE/ÖNORM E 8001-1, CH-SEV 1000)。
- 必须定位LED泛光灯，使人在小于 0.3 m 的距离内不会长时间望向光源。
- 泛光灯外壳在运行期间会自动升温。LED 面板只有在已冷却的情况下才能校准。
- (通常) 不得在易燃表面安装 LED 泛光灯。

3. XLED PRO 240 S / XLED PRO 240

按规定使用

- 壁挂式 LED 泛光灯适用于外部区域。
- 可自由转动的 LED 面板。
- 泛光灯可单个使用或联网使用。

违规使用

- LED 泛光灯不可调光。



不可调光

XLED PRO 240

- 有线联网。
- 通过调节器操作。

XLED PRO 240 S

- 传感器 LED 泛光灯包含一个红外线运动检测器。

通过移动打开灯，警报和激活其他更多功能，无论是用于私人住宅的室内或室外照明，还是用于商业建筑的办公室照明，LED泛光灯利用可自由旋转的灯盘可以完美地照明。高效的LED技术用乳白色的圆盘适用于平面照明。

规格

- XLED PRO 240 S
- XLED PRO 240

供货范围 XLED PRO 240 S (图 3.1)

供货范围 XLED PRO 240 (图 3.2)

墙角托架可作为配件提供：

- 石墨色：4007841053086
- 白色：4007841055615
- 黑色：4007841055875

转动范围 XLED PRO 240 S (图 3.3/3.4/6.4)

转动范围 XLED PRO 240 (图 3.5/3.6/6.4)

产品尺寸 XLED PRO 240 S (图 3.7/3.8)

产品尺寸 XLED PRO 240 (图 3.9/3.10)

设备概况 XLED PRO 240 S (图 3.11)

- A LED 面板
- B 壳体
- C 墙壁支架
- D 亮度设置
- E 时间设置
- F 传感器单元
- G 环状隔板

设备概况 XLED PRO 240 (图 3.12)

- A LED 面板
- B 壳体
- C 墙壁支架

光强分布 (图 3.13)

4. 电气安装

- 切断供电。(图 4.1)

连接电源线

电源线由2芯或3芯电缆组成：

- L = 火线 (通常为黑色，棕色或灰色)
- L' 或 ↓ = 相位 (大多数情况下为黑色，棕色或灰色) 仅在主机/主机或主机/从机 — 运行。电源线用作开关输出端的连接电缆。
- N = 零线 (通常是蓝色)
- PE = 保护线 (绿色/黄色)

提示： 在此产品上不必连接地线。

主机/从机连接图 (图 4.2)

主机/主机连接图 (图 4.3)

从机连接图 (图 4.4)

重要:

混淆接头将导致LED泛光灯或者保险丝盒内发生短路。此种情况下须辨别每一根电缆并重新连接。

此 LED 泛光灯的光源不可更换; 如果必须更换光源 (例如在其使用寿命结束时), 则必须更换整个 LED 泛光灯。

5. 安装

- 检查所有部件是否损坏。
- LED 泛光灯损坏时, 不得投入运行。
- 在考虑有效距离和探测到运动的情况下选择合适的装配地点。(图 5.1/5.2/5.3)
- 校准 LED 泛光灯。(图 5.4)

将LED泛光灯沿走动方向一侧安装且无障碍物 (例如树木, 墙等) 遮挡感应视野时, 移动感应效果最佳。(图 5.2/5.3)

安装步骤

- 切断供电。(图 4.1)
- 松开固定螺栓。(图 5.5)
- 将壳体 (B) 同墙壁支架 (C) 分离。(图 5.6)
- 将插入式端子与墙上支架分离。(图 5.7)
- 标记钻孔。
 - 利用墙壁支架进行墙壁安装 (图 5.8)
- 钻孔并插入销子。(图 5.9)
- 插入密封塞。(图 5.10)
 - 暗装引线 (图 5.11)
 - 带限位支架的明装引线 (图 5.12)
- 连接接线电缆。
 - XLED PRO 240 (图 5.13)
 - 在 N 和 L/↓上可附加连接一个外部负载。
 - XLED PRO 240 从机 (图 5.14)
- 连接插入端子。(图 5.15)
- 将壳体插装到墙壁支架上。(图 5.16)
- 旋入止动螺栓 (图 5.17)
- 接通电源。(图 5.17)
- 进行设置。→ „6. 功能“

6. 功能

XLED PRO 240 S

出厂设置

时间设置 (E): 8 秒

亮度设置 (F): 2000 Lux, (日间运行模式)

- 移除传感器单元的环状隔板。(图 6.1)

亮度设置 (图 6.2/E)

LED 泛光灯所需的响应阈值可在约 2 至 2000 Lux 之间的范围内无级设置。

— 设置调节器调到  = 日光运行 (与亮度无关)

— 设置调节器调到  = 夜间运行 (大约 2 Lux)

时间设置 (图 6.2/F)

LED 泛光灯所需的照明时长可在 8 秒至最长 15 分钟之间的范围内无级设置。如果在该时间结束前感应到任何移动, 计时器都会重新启动。

— 调节器 + = 约 15 分钟

— 调节器 - = 约 8 秒

设置感应范围以及在日光下进行功能测试时调节器须处于 。

提示: 设置感应范围时, 建议选择最短时间。

提示:

在每次 LED 泛光灯的关断操作结束后, 新的移动感应会中断约 1 秒钟。仅当该段时间结束后, LED 泛光灯才能在移动时重新亮起。

- 放置传感器单元的环状隔板。(图 6.3)

其他: 泛光灯灯头转动范围 (图 6.4)

护罩 (图 6.5)

附带的遮板用于覆盖任意大小的镜头部分或者自定义缩短有效距离。排除错误打开或者针对性地监控危险位置 (图 6.6)。

设置功能

— 通过调节器设置

提示: 最后一次使用操作元件时设定的设置有效。

7. 运行/保养

LED泛光灯因不具备规定的相关防破坏安全性，故不得用于专用防盗警报装置。天气条件可能影响LED泛光灯的功能。因感应器无法分辨突发性温度波动与热源，故强风暴，强降雪，强降雨以及冰雹天气可能导致功能错误激活。

感应镜头弄脏时应使用润湿的抹布（不添加清洁剂）进行清洁。

重要信息：操作设备无法更换。

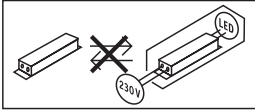

8. 废弃物处理

电子设备，附件和包装应根据环保要求寻求再次利用。



不得将电子设备投入生活垃圾！

仅针对欧盟国家：

根据适用的关于废旧电子设备和电子元件欧盟指令及其在国家法律中的实施规则，必须将无法再使用的电子设备分开收集在一起并根据环保要求寻求再次利用。

9. 制造商担保

作为购买方相对销售商具有法定的免费更换权和保修权。如果您所在国家具有相关法律规定，该权利不受我们质保声明而缩短或任何限制。我们为施特朗专业传感器产品的完好性能和正常功能提供5年质保。我们保证此产品不含材料，生产和结构方面的缺陷。我们保证所有电子部件和电缆的功能可靠性以及所使用的材料及其表面无任何缺陷。

质保索赔

如需提出产品索赔，则请您将完整的原始购买凭证（必须包含购买日期和产品名称的说明）自费邮寄给您的经销商或直接邮寄给我们：

**Rm. 25A Huadu Mansion, No. 828-838
Zhangyang Road, 200122 Shanghai,
PR China.**

为此，建议您妥善保存购买凭证，直至质保到期。施特朗对寄回过程中的运输费用和风险不承担任何责任。

质保索赔的相关信息请参见我们网站的主页
www.steinell.cn

如果您对质保或产品有任何疑问，敬请垂询：
服务热线 +86 21 5820 4486。

5年
厂商质保

10. 技术参数

	XLED PRO 240 S 中性白	XLED PRO 240 S 暖白光	XLED PRO 240
尺寸 (高 × 宽 × 深)	221 × 180 × 161 mm	221 × 180 × 161 mm	199 × 180 × 161 mm
电源电压	220–240 ~V / 50/60 Hz		
功率消耗 (P _{on})	19.30 W	19.30 W	19.30 W
效率	125 lm/W	110 lm/W	110 lm/W
光流/亮度	2407 lm	2124 lm	2124 lm
传感器待机 (P _{sb})	0.50 W	0.50 W	—
重量	0.620 kg	0.620 kg	0.480 kg
色温	4,000 K (中性白)	3,000 K (暖白光)	3,000 K (暖白光)
照射面积	正面 316.2 cm ² 侧面: 115 cm ²		正面: 274.1 cm ² 侧面: 86.3 cm ²
电源电流	103 mA		
功率系数	0.74		
显色指数:	R _a ≥ 82		
平均 额定使用寿命	L70B50 在 25°C 时: > 60,000 小时		
SDCM 的颜色一致性	初始值: 3		
额外负载功率	白炽灯/卤素灯负载 荧光灯电子镇流器 荧光灯未补偿 荧光灯已串联补偿 荧光灯并联补偿 低压卤素灯 LED < 2 W 2 W < LED < 8 W LED > 8 W 电容负载	1,000 W 30 W 500 VA 900 VA 500 VA 1,000 VA 16 W 64 W 64 W 88 μF	
光强分布			
传感器	被动红外线		—
有效距离	最大 12 m		—
感应角度	240°		—
时间设置	10 s – 15 min		—
亮度设置	2 至 2,000 Lux		—
IP/防护等级	IP44 / II		

11. 运行故障

故障	原因	补救办法
LED 泛光灯没有电压	<ul style="list-style-type: none">■ 保险丝损坏，未接通，电线断裂■ 短路	<ul style="list-style-type: none">■ 更换保险丝，打开电源开关，使用试电笔检查电线■ 检查接口
LED 感应泛光灯无法打开	<ul style="list-style-type: none">■ 在白天模式下，亮度设置处于夜晚模式■ 电源开关关闭■ 保险丝损坏■ 感应范围未进行针对性设置	<ul style="list-style-type: none">■ 重新设置■ 打开开关■ 更换保险丝，必要时检查接口■ 重新调节
LED 感应泛光灯无法关闭	<ul style="list-style-type: none">■ 在感应范围内持续运行	<ul style="list-style-type: none">■ 检查范围，必要时重新调整或覆盖
LED 感应泛光灯始终打开/关闭	<ul style="list-style-type: none">■ 动物在感应范围内移动	<ul style="list-style-type: none">■ 向上转动感应器或进行针对性覆盖；调整或覆盖范围
LED 感应泛光灯意外打开	<ul style="list-style-type: none">■ 风吹动感应范围内的树枝和灌木丛■ 感应到街道上的汽车■ 由于天气（风，雨，雪）或通风设备排出的废气，敞开的窗户引起温度突然发生变化■ LED 感应泛光灯晃动（移动），例如由于风暴或强降雨	<ul style="list-style-type: none">■ 调整范围■ 调整范围■ 改变范围，更改安装地点■ 将 LED 感应泛光灯安装在牢固的底座上

STEINEL Vertrieb GmbH

Dieselstraße 80-84

33442 Herzebrock-Clarholz

Tel: +49/5245/448-188

www.steinell.de



Contact

www.steinell.de/contact

