

Installations- und Bedienungsanleitung OPUS BRiDGE

1 Kanal Beleuchtung

Artikel Nr. 563.010

1. Produktbeschreibung

OPUS BRiDGE 1 Kanal Beleuchtung ist ein elektronischer 1-Kanal-Unterputzschalter mit lokaler Bedienung und externem Eingang für Taster. Er integriert sich mit allen gängigen Schalterprogrammen und wird über zwei Serienwippen oder eine Flächenwippe bedient. Die zuschaltbare Timer-Funktion mit wählbaren Verzögerungszeiten erlaubt vielfältige Anwendungen des OPUS BRiDGE Schalters als direkten Ersatz eines herkömmlichen mechanischen Schalters.

Der integrierte EnOcean Funk erlaubt ein Schalten des OPUS BRiDGE Schalters über frei positionierbare Wandsender oder Bewegungsmelder. Im Zusammenspiel mit einem oder mehreren OPUS Smart Motion Sensoren ermöglicht der OPUS BRiDGE Schalter eine vollständig automatisierte Lichtsteuerung mit intelligenten Komfortfunktionen.

OPUS BRiDGE unterstützt zentrale Schaltfunktionen und deren Routing, die Einbindung von drahtlosen Rauchwarnmeldern und integriert sich in alle gängigen Smart Home Systeme. Bei Bedarf kann ein 1-Level oder 2-Level EnOcean Repeater aktiviert und eine integrierte LED als Kontrollleuchte genutzt werden.

Konfiguriert werden alle Funktionen drahtlos über das OPUS ConfigTool, welches separat erhältlich ist.

1.1 Technische Daten

Spannung	230 V ~ 50/60 Hz
Schaltleistung	5 A, Einschaltstrom, max. 80 A
Anschlussklemmen	1,5 mm ² starrer Draht
Externer Eingang	230 V~ 50/60 Hz
Umgebungsbedingungen	-10 °C ... +50 °C, max. 85% rH, nicht kondensierend
EnOcean Funk	868,3 MHz ASK/<10mW ERP
Schutzklasse	IP30



ACHTUNG – Gefahr eines Stromschlages!

Anschluss, Montage und Inbetriebnahme von OPUS BRiDGE darf nur durch eine autorisierte Elektrofachkraft erfolgen.
Vor Installation ist die Anlage spannungsfrei zu schalten!

1.2 Bestimmungsgemäßer Gebrauch

OPUS BRiDGE 1 Kanal Beleuchtung dient dem direkten Schalten fest angeschlossener, elektrischer Verbraucher mit einer Versorgungsspannung von 230 V~. Hierzu zählen insbesondere Beleuchtung und Belüftung, nicht jedoch elektrische Heizungen und Arbeitsmaschinen jeglicher Art und Steckdosen.

OPUS BRiDGE 1 Kanal Beleuchtung wurde zum Einsatz im Haushalt und in ähnlichen ortsfesten Installationen entwickelt. Vor Installation ist die Eignung anhand der technischen Daten und der Einsatzbedingungen zu überprüfen.

OPUS BRiDGE 1 Kanal Beleuchtung darf nicht in Verbindung mit lebenserhaltenden Geräten oder mit Verbrauchern eingesetzt werden, die zu Gefahren für Leib oder Leben von Menschen und Tieren oder zu Gefahren für Sachwerte führen können.

1.3 Gewährleistung

Die Gewährleistung erlischt, wenn OPUS BRiDGE 1 Kanal Beleuchtung nicht entsprechend seines bestimmungsgemäßen Gebrauchs verwendet wird, wenn das Gehäuse geöffnet wird oder wenn sonstige Eingriffe am Gerät vorgenommen werden.

2. Produktinformationen

Wird eine Flächenwippe auf den OPUS BRiDGE Schalter aufgesteckt, so erlaubt diese eine lokale Bedienung. Werden Serienwippen aufgesteckt, so erfolgt die lokale Bedienung im Auslieferungszustand über die rechte Serienwippe und die linke Serienwippe verhält sich wie die Wippe eines Wandsenders. Die Zuordnung von Serienwippe zu Ausgang und Wandsenderfunktion kann frei definiert werden.

2.1 Betriebsart Toggle

In der Betriebsart Toggle schaltet eine Wippenbetätigung am OPUS BRiDGE Schalter den Ausgang um, von ein auf aus und von aus auf ein. Eingelernte Wippen von Wandsendern schalten den Ausgang ebenfalls um, die Schaltlogik ist identisch mit der lokalen Bedienung. Es ist unerheblich, ob die Flächenwippe oder die Wippen der Wandsender oben oder unten betätigt werden. Am externen Eingang angeschlossene Taster schalten den Ausgang mit jedem Tastendruck um, die Schaltlogik entspricht der lokalen Bedienung. Mehrere Taster werden parallelgeschaltet.

Der OPUS Smart Motion Sensor erweitert den OPUS BRiDGE Schalter zu einer professionellen Lichtlösung, welche auf Helligkeitsverläufe in der Umgebung reagiert und intelligent das Licht steuert. Die Konfiguration dieser Lichtlösung erlaubt unterschiedlichste Einsatzszenarien und unterstützt auch solche, die von herkömmlichen drahtlosen Bewegungsmeldern nicht abgedeckt werden können. Ein manuelles Schalten über die OPUS BRiDGE bleibt weiterhin möglich, auch auf diese Situation reagiert die Lichtlösung intelligent.

Arbeiten mehrere OPUS Smart Motion Sensoren und OPUS BRiDGE zusammen, so wird das Licht zuverlässig ein- und erst dann wieder abgeschaltet, wenn im gesamten abgedeckten Erfassungsbereich keine Bewegung mehr erkannt wird.

2.2 Betriebsart Timer

Die Betätigung einer zugeordneten Wippe steuert den integrierten Timer und dieser bestimmt den Schaltzustand des Ausgangs. Ist der Ausgang aus, so wird durch einen kurzen Tastendruck der Timer mit der eingestellten Nachlaufzeit gestartet und dieser schaltet den Ausgang ein. Ist der Ausgang ein, so wird der Timer neu gestartet. Ein langer Tastendruck (>2 s) der Wippe aktiviert den Reinigungsmodus mit einer verlängerten Nachlaufzeit, dies wird durch kurzes Aus- und wieder Einschalten des Ausgangs signalisiert. Der Reinigungsmodus blockiert einen Neustart des Timer und kann vorzeitig durch einen weiteren langen Tastendruck (>2 s) verlassen werden, der Ausgang schaltet dann sofort aus.

Eingelernte Wippen von Wandsendern steuern den integrierten Timer analog zur lokalen Bedienung. Es ist unerheblich, ob die Flächenwippe/die Wippen der Wandsender oben oder unten betätigt werden. Am externen Eingang angeschlossene Taster steuern den integrierten Timer mit jedem Tastendruck, die Schaltlogik entspricht der lokalen Bedienung. Mehrere Taster werden parallelgeschaltet.

Eine Abschaltwarnung kann aktiviert werden, hierbei sind Zeitpunkt und Länge der Abschaltwarnung konfigurierbar.

In der Betriebsart Timer können in den OPUS BRiDGE Schalter herkömmliche Bewegungs-/Präsenzsensoren eingelernt werden. Diese schalten bei Detektion von Bewegung den Ausgang ein, starten den Timer mit der eingestellten Nachlaufzeit und starten nachfolgend den Timer zyklisch immer wieder neu, solange Präsenz erkannt wird. Liefert ein Bewegungs-/Präsenzsensor zusätzlich Messwerte für die Helligkeit, so wird bei der Detektion von Bewegung der Ausgang nur dann eingeschaltet, wenn der aktuelle Messwert die eingestellte Helligkeitsschwelle unterschreitet.

Sind mehrere Bewegungs-/Präsenzsensoren eingelernt, so verknüpft OPUS BRiDGE deren Bewegungs- und Präsenzinformationen mit einem „logischen oder“ und der für die Helligkeitsschwelle maßgebliche Sensor kann konfiguriert werden.

Die Mess- und Sendezyklen eingelernter Bewegungs-/Präsenzsensoren sind für eine zuverlässige Lichtsteuerung unbedingt zu beachten!

Der Ausgang des OPUS BRiDGE Schalters kann manuell über den Reinigungsmodus und dessen vorzeitige Beendigung (2 x Betätigung >2 s) abgeschaltet werden.

3. Produktbestandteile und elektrischer Anschluss

Der OPUS BRiDGE Schalter besteht aus einem in einer Unterputzdose zu installierenden Leistungsteil und einem Bedienteil, das im Zuge der Installation auf den Leistungsteil aufgesteckt wird. Der Leistungsteil enthält neben den Anschlussklemmen, dem Leistungsschalter und dem externen Eingang auch die OPUS BRiDGE interne Stromversorgung. Das Bedienteil enthält die komplette Steuerungslogik und realisiert über aufsteckbare Schalterwippen die lokale Bedienung. Der EnOcean Funk ist ebenfalls im Bedienteil integriert, die Antenne befindet sich damit außerhalb der Wand und OPUS BRiDGE bietet eine optimale Qualität der Funkverbindungen.

Der externe Eingang ermöglicht den direkten Anschluss eines 230 V Tasters (ext. in) mit Schließkontakt und damit das Schalten des Ausganges. Die Schaltlogik entspricht der lokalen Bedienung, OPUS BRiDGE reagiert dazu auf die steigende Flanke.



ACHTUNG – Gefahr eines Stromschlages!

Anschluss, Montage und Inbetriebnahme von OPUS BRiDGE darf nur durch eine autorisierte Elektrofachkraft erfolgen.

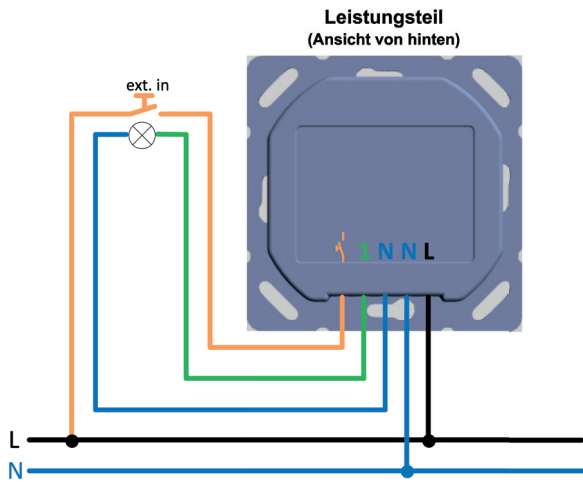

4. Installation und Inbetriebnahme

Schritt 1: Anlage spannungsfrei schalten.

Schritt 2: Leistungsteil anschließen und in die Unterputzdose montieren.

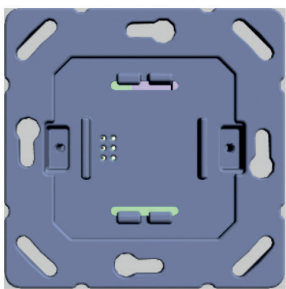

ACHTUNG – Optionale Schutzkappe!

Die im Lieferumfang enthaltene, aufsteckbare und transparente Schutzkappe dient zum Schutz des aktiven Gerätes vor Verschmutzung (Staub, Putz, Farbe, usw.) während Bau- oder Renovierungstätigkeiten. Die Schutzkappe ist auf den installierten OPUS BRiDGE Schalter aufzustecken, falls Schalterrahmen und Schalterwippen nicht montiert sind! OPUS BRiDGE kann mit aufgesteckter Schutzkappe bedient werden.

Schritt 3: Schalterrahmen und Halterahmen auf Leistungsteil aufstecken und mit zwei Schrauben fixieren.

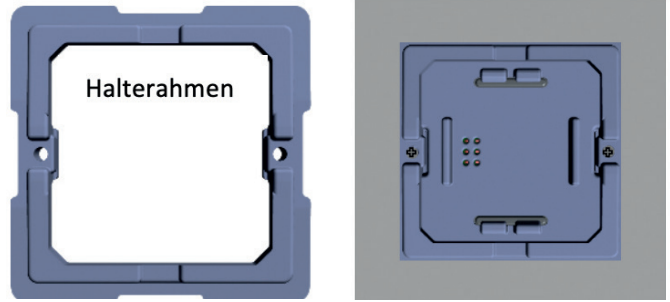
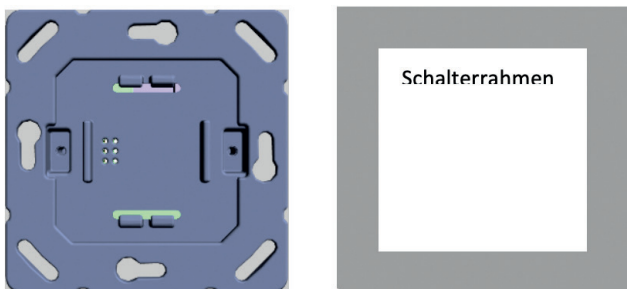

ACHTUNG – Schrauben Halterahmen!

Zur Fixierung von Schalter- und Halterahmen nur die mitgelieferten, selbstschneidenden Schrauben verwenden.

Schrauben mit einem maximalen Drehmoment von 0,7 Nm anziehen. Ansonsten besteht Gefahr, dass Kunststoffteile beschädigt werden

Schritt 4: Bedienteil auf Leistungsteil aufstecken.

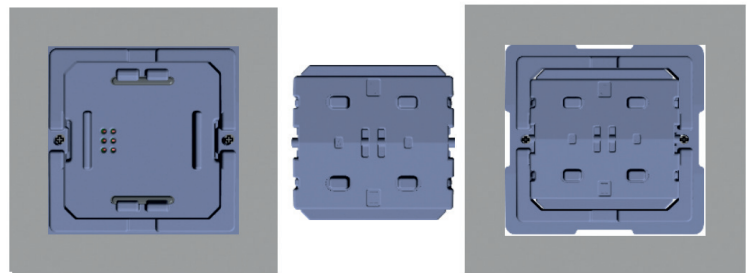

ACHTUNG – Demontage Bedienteil!

Zur Demontage des Bedienteils einen Schraubendreher reihum an den Ecken ansetzen und das Bedienteil langsam und gleichmäßig heraushebeln.

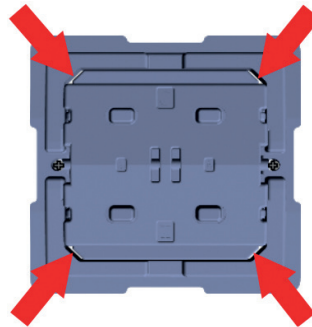

Die elektrischen Anschlussstifte des Bedienteils dürfen nicht verbogen und nicht beschädigt werden!

Schritt 5: Schalterwippe(n) passend zur lokalen Bedienung aufstecken:

Serienwippen → Wandsender + Ausgang

ODER Flächenwippe → Ausgang

Schritt 6: Spannungsfreischaltung aufheben und OPUS BRiDGE bei Bedarf mit Hilfe des OPUS ConfigTool individuell konfigurieren.

5. Rücksetzen auf Auslieferungszustand

T1 + T2
drücken und halten (10s)



HINWEIS

Ein teilweises oder komplettes Rücksetzen auf den Auslieferungszustand sollte nur in begründeten Ausnahmefällen durchgeführt werden!

- Alle eingelernten Geräte werden gelöscht, die Einlernbeziehungen zu diesen gehen damit verloren.
- Alle konfigurierbaren Parameter des OPUS BRiDGE Schalters werden auf ihre Auslieferungswerte zurückgesetzt und es gelten folgende Grundeinstellungen:
 - Rechte Serienwippe schaltet Ausgang
 - Externer Eingang schaltet Ausgang
 - Linke Serienwippe arbeitet als Wandsender
 - Betriebsart Toggle
 - Kontrollleuchte deaktiviert
 - Zentralfunktionen deaktiviert
 - EnOcean Repeater und Routing ausgeschaltet
- OPUS BRiDGE muss in eine vorhandene Smart Home Umgebung komplett neu integriert werden. Hierzu ist unter Umständen – beispielsweise für das Herstellen direkter Einlernbeziehungen zu Wandsendern und Rauchwarnmeldern – das OPUS ConfigTool erforderlich.

6. Unterstützte Profile

Wandsender und Sensoren mit den nachfolgend aufgelisteten EnOcean Profilen können beim Schalter OPUS BRiDGE 1 Kanal Beleuchtung eingelernt werden. Bis zu 14 Sensoren und Wandsender-Wippen werden unterstützt, bei Wandsendern zählt die einzelne Wippe.

EEP	Beschreibung EnOcean Equipment Profile (EEP)
F6-02-01	Wippenschalter mit 2 Wippen, für Lichtsteuerung Typ 1, unidirektional
F6-03-01	Wippenschalter mit 4 Wippen, für Lichtsteuerung Typ 1, unidirektional
F6-05-02	Rauchwarnmelder, unidirektional
A5-07-01	Bewegungs-/Präsenzsensoren mit Spannungsüberwachung (PIR Type 1), unidirektional
A5-07-02	Bewegungs-/Präsenzsensoren mit Spannungsüberwachung (PIR Type 2), unidirektional
A5-07-03	Bewegungs-/Präsenzsensoren mit Spannungsüberwachung und Helligkeit, unidirektional, Messbereich Helligkeit 0 ... 1.000 lx (10 bit)
A5-08-01	Bewegungs-/Präsenzsensoren mit Temperatur und Helligkeit, unidirektional, Messbereich Helligkeit 0 ... 510 lx (8 bit)
A5-08-02	Bewegungs-/Präsenzsensoren mit Temperatur und Helligkeit, unidirektional, Messbereich Helligkeit 0 ... 1.020 lx (8 bit)
A5-08-03	Bewegungs-/Präsenzsensoren mit Temperatur und Helligkeit, unidirektional, Messbereich Helligkeit 0 ... 1.530 lx (8 bit)

OPUS BRiDGE 1 Kanal Beleuchtung kann bei Smart Home Systemen unterschiedlichster Hersteller mit dem nachfolgenden EEP eingelernt werden. Bis zu zwei Smart Home Systeme werden parallel unterstützt.

EEP	Beschreibung EnOcean Equipment Profile (EEP)
D2-01-01	Elektronische Schalter und Dimmer, bidirektional; 2-Kanal Schalter mit lokaler Bedienung und ohne Energiemessung

7. Konformität**7.1 WEEE-Richtlinie 2012/19/EU: Elektro- und Elektronikaltgeräte**

Nicht mehr benötigte Elektro- und Elektronikaltgeräte sind fachgerecht zu entsorgen und dürfen keinesfalls in den Haus- bzw. Restmüll gegeben werden. Die fachgerechte und gesetzeskonforme Entsorgung von Altgeräten obliegt generell dem Käufer.

7.2 CE-Konformität

Funkzulassung und EMV entsprechend Radio Equipment Directive 2014/53/EU, Elektronik entsprechend RoHS-Richtlinie 2011/65/EU.

Die vollständige Konformitätserklärung steht unter folgender Adresse zum Download zur Verfügung: <https://support.myopus.eu/konformitaetserklaerungen>.

**8. Kontaktinformationen**

JÄGER DIREKT
 Jäger Fischer GmbH & Co. KG
 Opus Straße 1
 64646 Heppenheim, Deutschland

Weitere Informationen erhalten Sie unter: <http://support.myOPUS.eu>

Installation and operating instructions OPUS BRIDGE

1 Channel Lighting

Item no. 563.010

1. Product description

OPUS BRIDGE 1 Channel Lighting is an electronic, 1-channel, flush-mounted switch with local operation and external input for pushbuttons. It integrates with all standard ranges of switches and is operated via two series rockers or rocker panel. The switchable timer function with selectable delay times allows various applications of the OPUS BRIDGE switch, directly replacing a conventional mechanical switch.

The integrated EnOcean radio allows switching of the OPUS BRIDGE switch via freely positionable wall transmitters or motion detectors. In combination with one or more OPUS smart motion sensors, the OPUS BRIDGE switch enables fully automated lighting control with smart comfort functions.

OPUS BRIDGE supports central switching functions and their routing as well as the integration of wireless smoke alarms. It integrates with all common smart home systems. If required, a 1-level or 2-level EnOcean repeater can be activated and an integrated LED can be used as an indicator light.

All functions are configured wirelessly via the separately available OPUS ConfigTool.

1.1 Technical data

Voltage	230 V ~ 50/60 Hz
Switching capacity	5 A, switch-on current max. 80 A
Connection terminals	1,5 mm ² rigid wire
External input	230 V~ 50/60 Hz
Ambient conditions	-10 °C ... +50 °C, max. 85% rH, rel. humidity, non-condensing
EnOcean radio	868,3 MHz ASK/<10 mW ERP
Protection class	IP30



CAUTION – Danger of electric shock!

Connection, installation and commissioning of OPUS BRIDGE may only be carried out by an authorised electrician. Before installation, disconnect the system from the power supply!

1.2 Intended use

OPUS BRIDGE 1 Channel Lighting is used for direct switching of permanently connected electrical loads with a supply voltage of 230 V~. This includes, in particular lighting and ventilation, but not electrical heaters, work machines of any kind and sockets.

OPUS BRIDGE 1 Channel Lighting is designed for use in domestic and similar fixed installations. Prior to installation, check the suitability on the basis of the technical data and the operating conditions.

Do not use OPUS BRIDGE 1 Channel Lighting in connection with life-supporting equipment or with loads which may cause danger to life or limb of humans or animals or risk of material damage.

1.3 Warranty

The warranty becomes void if OPUS BRIDGE 1 Channel Lighting is not used as intended, the housing is opened, or the device is tampered with in any other way.

2. Product informations

If a rocker panel is attached to the OPUS BRIDGE switch, it allows local operation. If series rockers are plugged on, local operation is performed via the right series rocker in the delivery state and the left series rocker behaves like the rocker of a wall transmitter. The assignment of series rocker to output and wall transmitter function can be arbitrarily defined.

2.1 Toggle mode

In toggle mode, actuating the rocker on the OPUS BRIDGE switch switches the output, from on to off and from off to on. Teach-in rockers of wall transmitters also switch the output, the switching logic is identical to the local operation.

It is irrelevant whether the rocker panel or the rockers of the wall transmitters at the top or bottom are actuated. Pushbuttons connected to the external input switch the output with each push of the button, the switching logic corresponds to the local operation. Several pushbuttons are connected in parallel.

The OPUS smart motion sensor upgrades the OPUS BRIDGE switch to a professional lighting solution that responds to ambient brightness variations and intelligently controls the light. The configuration of this lighting solution allows a wide variety of application scenarios and also supports those that cannot be covered by conventional wireless motion detectors. Manual switching via the OPUS BRIDGE remains possible; the lighting solution also responds intelligently to this situation.

If several OPUS smart motion sensors and OPUS BRIDGE work together, the light is reliably switched on and only switched off again when no more movement is detected in the entire detection area covered.

2.2 Timer mode

The actuation of an assigned rocker controls the integrated timer and this determines the switching state of the output. If the output is off, a short keystroke starts the timer with the set follow-up time and switches the output on. If the output is on, the timer is restarted. A long keystroke (>2 s) of the rocker switch activates the cleaning mode with an extended follow-up time, this is signalled by briefly switching the output off and on again. The cleaning mode blocks a restart of the timer and can be left prematurely by another long keystroke (> 2 s), the output then switches off immediately.

Teach-in rockers of wall transmitters control the integrated timer in the same way as local operation. It is irrelevant whether the rocker panel or the rockers of the wall transmitters at the top or bottom are actuated. Pushbuttons connected to the external input control the integrated timer with each push of the button, the switching logic corresponds to the local operation. Several pushbuttons are connected in parallel.

A shutdown warning can be activated; in doing so, the time and length of the shutdown warning can be configured.

In the timer operating mode, teach-in of the conventional motion/presence sensors in the OPUS BRIDGE switch is possible. These switch the output on when motion is detected, start the timer with the set follow-up time and subsequently restart the timer cyclically again and again as long as presence is detected. If a motion/presence sensor also returns measured values for brightness, the output is only switched on when motion is detected if the current measured value falls below the set brightness threshold.

In the case of teach-in of several motion/presence sensors, OPUS BRIDGE links their motion and presence information with a „logical OR“ operation and the sensor relevant for the brightness threshold can be configured.

The measurement and transmission cycles of teach-in motion/presence sensors must be observed without fail for reliable lighting control! The output of the OPUS BRIDGE switch can be switched off manually via the cleaning mode and its premature termination (2 x actuation >2 s).

3. Product components and electrical connection

The OPUS BRIDGE switch consists of a power unit to be installed in a flush-mounted box and a control unit that is plugged onto the power unit during installation. In addition to the connection terminals, the circuit breaker and the external input, the power unit also contains the OPUS BRIDGE internal power supply. The control unit contains the complete control logic and implements local operation via plug-on rocker switches. The EnOcean radio is also integrated in the control unit, so that the antenna is located outside the wall and OPUS BRIDGE offers optimum quality of the radio connections.

The external input enables the direct connection of a 230 V pushbutton (ext. in) with make contact and thus, the switching of the output. The switching logic corresponds to the local operation, OPUS BRIDGE responds to the rising edge for this purpose.



CAUTION – Danger of electric shock!

Connection, assembly and commissioning of OPUS BRIDGE may only be carried out by an authorised electrician.

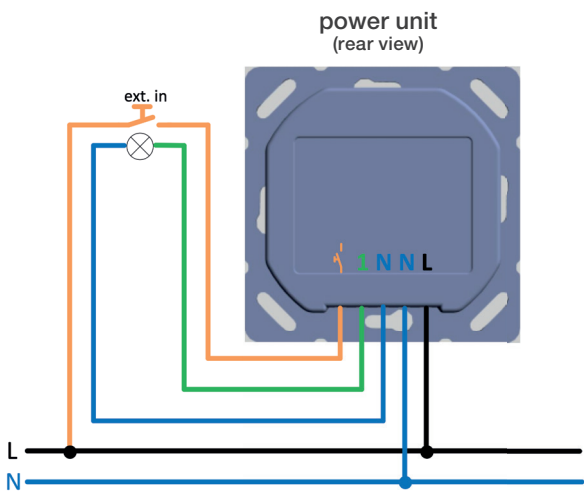

4. Installation and commissioning

Step 1: Disconnect the system from the power supply.

Step 2: Connect the power unit and mount it in the flush-mounted box.

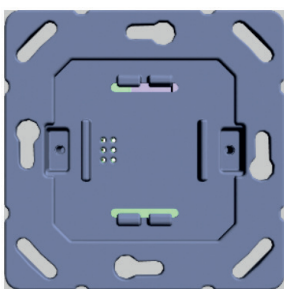

CAUTION – Optional protective cap!

The plug-on, transparent protective cap included in the delivery is used to protect the installed device from dirt (dust, plaster, paint, etc.) during construction or renovation work. The protective cap must be placed on the installed OPUS BRIDGE switch if the switch frame and rocker switches are not mounted!

OPUS BRIDGE can be operated with the protective cap in place.

Step 3: Plug the switch frame and retaining frame onto the power unit and fix it in place using two screws.

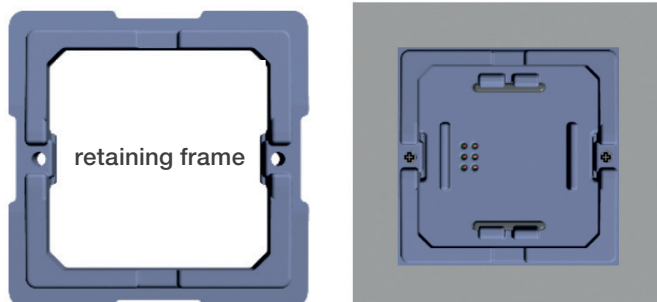
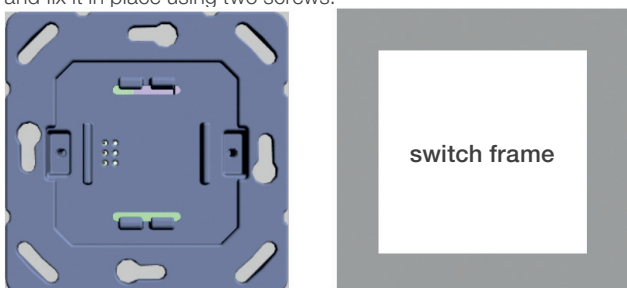

CAUTION – Screws for retaining frame!

Only use the self-tapping screws supplied to fix the switch and retaining frames. Tighten the screws by applying a maximum torque of 0.7 Nm. Otherwise, there is a risk of damaging plastic parts.

Step 4: Plug the control unit onto the power.

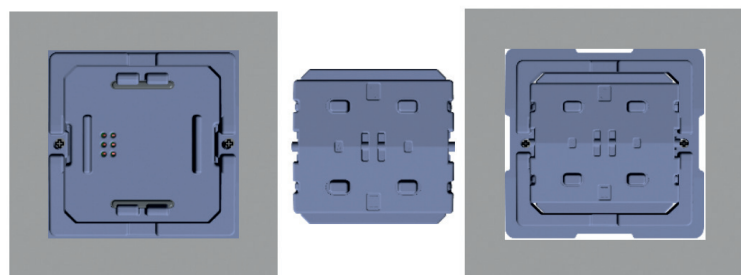

CAUTION – Disassembly of the control unit!

To dismantle the control unit, place a screwdriver at each corner in turn and lift off the control unit slowly and evenly.

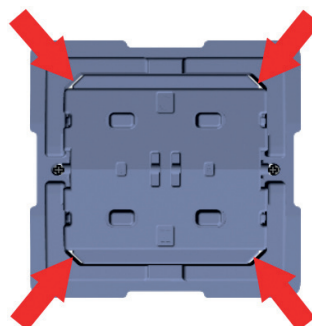

Do not bend or damage the electrical connection pins of the control unit!

Step 5: Attach rocker switch(es) to suit local operation:

Series rockers → wall transmitter + output OR rocker panel → output

Step 6: Cancel voltage disconnection and configure the OPUS BRIDGE individually using the OPUS ConfigTool, if required.

5. Reset to factory settings

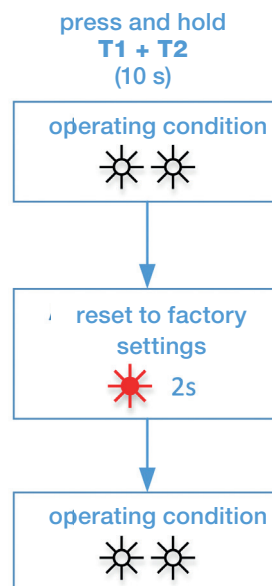
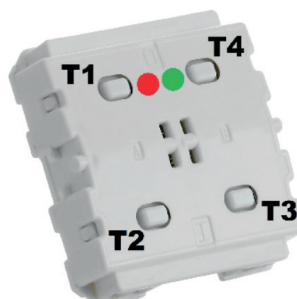

NOTE

A partial or complete reset to the as-delivered state should only be carried out in justified exceptional cases!

- All teach-in devices are deleted and the teach-in relationships to them are lost.
- All configurable parameters of the OPUS BRIDGE switch are reset to their default values and the following basic settings apply:
 - right series rocker switches output
 - external input switches output
 - left series rocker operates as wall transmitter
 - toggle mode
 - control lamp deactivated
 - central functions deactivated
 - EnOcean repeater and routing deactivated.
- OPUS BRIDGE must be completely reintegrated into an existing smart home environment. For this purpose, the OPUS ConfigTool may be required, for example, to establish direct teach-in relationships with wall transmitters and smoke detectors.

6. Supported profiles

In the switch OPUS BRIDGE 1 Channel Lighting, teach-in of wall transmitters and sensors with the EnOcean profiles listed below is possible. Up to 14 sensors and wall transmitter rockers are supported; when it comes to wall transmitters, the individual rocker counts.

EEP	Description of EnOcean Equipment Profile (EEP)
F6-02-01	Rocker switch with 2 rockers for light control type 1, unidirectional
F6-03-01	Rocker switch with 4 rockers for light control type 1, unidirectional
F6-05-02	Smoke detector, unidirectional
A5-07-01	Motion/presence sensor with voltage monitoring (PIR type 1), unidirectional
A5-07-02	Motion/presence sensor with voltage monitoring (PIR type 2), unidirectional
A5-07-03	Motion/presence sensor with voltage monitoring and brightness, unidirectional, measuring range brightness 0 ... 1.000 lx (10 bit)
A5-08-01	Motion/presence sensor with temperature and brightness, unidirectional, measuring range brightness 0 ... 510 lx (8 bit)
A5-08-02	Motion/presence sensor with temperature and brightness, unidirectional, measuring range brightness 0 ... 1.020 lx (8 bit)
A5-08-03	Motion/presence sensor with temperature and brightness, unidirectional, measuring range brightness 0 ... 1.530 lx (8 bit)

The following EEP allows teach-in of OPUS BRIDGE 1-Channel Lighting is possible in Smart Home systems from a wide range of manufacturers. Up to two Smart Home systems are supported in parallel.

EEP	Description of EnOcean Equipment Profile (EEP)
D2-01-01	Electronic switches and dimmers, bidirectional; 2-channel switch with local operation and without energy measurement

7. Conformity

7.1 WEEE directive 2012/19/EU: Waste electrical and electronic equipment

Properly dispose of electrical and electronic equipment that is no longer required; do not dispose of together with household or residual waste. The purchaser is generally responsible for the proper and legally compliant disposal of old equipment.



7.2 CE conformity

Radio approval and EMC according to Radio Equipment Directive 2014/53/EU, electronics according to RoHS Directive 2011/65/EU.

The complete declaration of conformity is available for download at the following address: <https://support.myopus.eu/konformitaetserklaerungen>.



8. Contact

JÄGER DIREKT
 Jäger Fischer GmbH & Co. KG
 Opus Straße 1
 64646 Heppenheim, Deutschland

For further information, please visit: <http://support.myOPUS.eu>

Installatie- en gebruiksaanwijzing OPUS BRIDGE

1-kanaals verlichting

Artikel-nr. 563.010

1. Productbeschrijving

OPUS BRIDGE 1-kanaalse verlichting is een elektronische 1-kanaalse inbouw-schakelaar met lokale bediening en een externe ingang voor drukknoppen. Het past in alle gangbare schakelaarprogramma's en wordt lokaal bediend d.m.v. twee seriewippers of een enkelvoudige wipper. De schakelbare timer-functie met kiesbare vertragingstijd maakt een breed scala aan toepassingen mogelijk voor de OPUS BRIDGE schakelaar als directe vervanging van een conventionele mechanische schakelaar.

De geïntegreerde EnOcean zender maakt een schakelen van de OPUS BRIDGE schakelaar mogelijk met behulp van vrij positioneerbare wandzenders of bewegingsmelders. In combinatie met één of meerdere OPUS Smart Motion sensoren maakt de OPUS BRIDGE schakelaar een volledig geautomatiseerde lichtregeling met intelligente comfortfuncties mogelijk.

OPUS BRIDGE ondersteunt centrale schakelfuncties en hun routing, de integratie van draadloze rookmelders en de integratie in alle gebruikelijke smart home-systemen. Indien nodig kan een EnOcean repeater met 1 of 2 niveaus worden geactiveerd en een geïntegreerde LED als controlelampje worden gebruikt.

Deze functies worden draadloos geconfigureerd met de OPUS ConfigTool, dat afzonderlijk verkrijgbaar is.

1.1 Technische gegevens

Spanning	230 V ~ 50/60 Hz
Schakelvermogen	5 A, Inschakelstroom max. 80 A
Aansluitklemmen	1,5 mm ² starre kabel
Externe ingang	230 V~ 50/60 Hz
Omgevingsvoorwaarden	-10°C ... +50 °C, max. 85% rH, condensatievrij
EnOcean zender	868,3 MHz ASK / < 10mW ERP
Beschermingsklasse	IP30



OPGELET – Gevaar voor elektrische schok!

De aansluiting, installatie en ingebruikname van OPUS BRIDGE mag alleen worden uitgevoerd door een geautoriseerde elektricien. Voor de installatie moet de spanning van het systeem worden uitgeschakeld!

1.2 Doelmatig gebruik

OPUS BRIDGE 1-kanaalse verlichting wordt gebruikt voor direct schakelen van permanent aangesloten elektrische verbruikers met een voedingsspanning van 230 V~. Hierbij behoren met name verlichting en ventilatie, maar geen elektrische kachels, werkmachines van alle soorten en stopcontacten.

De OPUS BRIDGE 1-kanaalse verlichting is ontwikkeld voor gebruik binnenshuis en in soortgelijke vaste installaties. Vóór de installatie moet de geschiktheid worden gecontroleerd op basis van de technische gegevens en de bedrijfsomstandigheden.

De OPUS BRIDGE 1-kanaalse verlichting mag niet worden gebruikt in combinatie met levensondersteunende apparaten of met apparaten die gevaar kunnen opleveren voor lijf en ledematen van mens en dier of gevaar kunnen opleveren voor goederen.

1.3 Garantie

De garantie vervalt als de OPUS BRIDGE 1-kanaalse verlichting niet wordt gebruikt in overeenstemming met het doelmatige gebruik, wanneer de behuizing wordt geopend of wanneer andere ingrepen aan het apparaat worden uitgevoerd.

2. Productinformatie

Als een enkelvoudige wipper op de OPUS BRIDGE schakelaar is gemonteerd, is lokale bediening mogelijk. Als seriewippers zijn gemonteerd, wordt de lokale

bediening in afleveringstoestand uitgevoerd via de rechter seriewipper, en de linker seriewipper gedraagt zich als de wipper van een wandzender. De indeling van de seriewipper als uitgang en functie van een wandzender kan vrij worden gedefinieerd.

2.1 Bedrijfsmodus Toggle

In de bedrijfsmodus Toggle schakelt een wipbediening aan de OPUS BRIDGE schakelaar de uitgang om, van aan naar uit en van uit naar aan. De ingeleerde wippers van de wandzenders schakelen ook de uitgang om, de schakellogica is identiek aan de lokale bediening. Het maakt niet uit, of de enkelvoudige wipper of de wippers van de wandzenders boven of onder worden bediend. Een op de externe ingang aangesloten drukknop schakelt met elke druk op de knop de uitgang om, de schakellogica komt overeen met de lokale bediening. Meerdere drukknoppen zijn parallel aangesloten.

De OPUS Smart Motion sensor breidt de OPUS BRIDGE schakelaar uit tot een professionele lichtoplossing, welke op de omgevingshelderheid reageert en het licht intelligent regelt. De configuratie van deze lichtoplossing maakt een breed scala aan toepassingsscenario's mogelijk en ondersteunt ook dergelijke, die met conventionele draadloze bewegingsmelders niet mogelijk zijn. Een manueel schakelen van de OPUS BRIDGE is verder mogelijk, ook hierbij reageert de lichtoplossing intelligent.

Als meerdere Smart Motion-sensoren en de OPUS BRIDGE samenwerken, wordt het licht betrouwbaar ingeschakeld en pas dan weer uitgeschakeld, wanneer er in het gehele waarnemingsgebied geen beweging meer wordt gedetecteerd.

2.2 Bedrijfsmodus Timer

De bediening van de ingedeelde wipper regelt de geïntegreerde timer en deze bepaalt de schakeltoestand van de uitgang. Als de uitgang is uitgeschakeld, wordt door kort drukken de timer met de ingestelde nalooftijd gestart en dit schakelt de uitgang in. Als de uitgang is ingeschakeld, wordt de timer opnieuw gestart. Een lange druk op de knop (>2 s) van de wipper activeert de reinigingsmodus met een langere nalooftijd, dit wordt gesignaleerd door de uitgang kort uit en weer in te schakelen. De reinigingsmodus blokkeert een herstart van de timer en kan voortijdig worden verlaten door nog een keer lang op de knop te drukken (>2 s), de uitgang schakelt dan onmiddellijk uit.

Ingeleerde wippers van wandzenders regelen de geïntegreerde timer analoog aan de lokale bediening. Het maakt niet uit, of de enkelvoudige wipper of de wippers van de wandzenders boven of onder worden bediend. Op de externe ingang aangesloten drukknoppen regelen met elke druk de geïntegreerde timer, de schakellogica komt overeen met de lokale bediening. Meerdere drukknoppen zijn parallel aangesloten.

Een uitschakelwaarschuwing kan worden geactiveerd, hierbij kunnen tijdstip en lengte van de waarschuwing worden geconfigureerd.

In de bedrijfsmodus timer kunnen in de OPUS BRIDGE schakelaar gebruikelijke bewegings-/aanwezigheidssensoren worden ingeleerd. Deze schakelen bij bewegingsdetectie de uitgang in, starten de timer met de ingestelde nalooftijd, en herstarten de timer cyclisch zolang de aanwezigheid wordt gedetecteerd. Als de bewegings-/aanwezigheidssensor bovendien meetwaarden voor de helderheid levert, wordt de uitgang pas ingeschakeld als de beweging wordt herkend en de actuele meetwaarde onder de ingestelde helderheidsdrempel valt. Als meerdere bewegings-/aanwezigheidssensoren zijn ingeleerd, verbindt de OPUS BRIDGE hun bewegings- en aanwezigheidsinformatie met een, logisch of - en de voor de helderheidsdrempel relevante sensor kan worden geconfigureerd.

Voor een betrouwbare lichtregeling moeten de meet- en zendcycli van de ingeleerde bewegings-/aanwezigheidssensoren in acht worden genomen! De uitgang van de OPUS BRIDGE schakelaar kan manueel via de reinigingsmodus en zijn voortijdige beëindiging (2 x drukken >2 s) worden uitgeschakeld.

3. Productcomponenten en elektrische Aansluiting

De OPUS BRIDGE 1-kanaalse verlichting bestaat uit een vermogensdeel, welke in een inbouwdoos wordt geïnstalleerd en een bedieningselement die tijdens de installatie op het vermogensdeel wordt bevestigd. Het vermogensdeel bevat naast de aansluitklemmen, de vermogensschakelaar en de externe ingang ook de OPUS BRIDGE interne voeding. Het bedieningselement bevat de complete besturingslogica en realiseert de lokale bediening via bevestigbare wippers. De EnOcean zender is ook geïntegreerd in het bedieningselement, de antenne staat daarmee buiten de muur en OPUS BRIDGE biedt een optimale kwaliteit van de zend- en ontvangstverbindingen.

De externe ingang maakt de directe aansluiting van een 230 V knop (ext. in) met maakcontact mogelijk en daarmee het schakelen van de uitgang. De schakellogica komt overeen met de lokale bediening, de OPUS BRIDGE reageert op de stijgende flank.

OPGELET – Gevaar voor elektrische schok!

De aansluiting, installatie en ingebruikname van de OPUS BRIDGE mag alleen worden uitgevoerd door een geautoriseerde elektricien.

Vermogensdeel
(aanzicht van achteren)

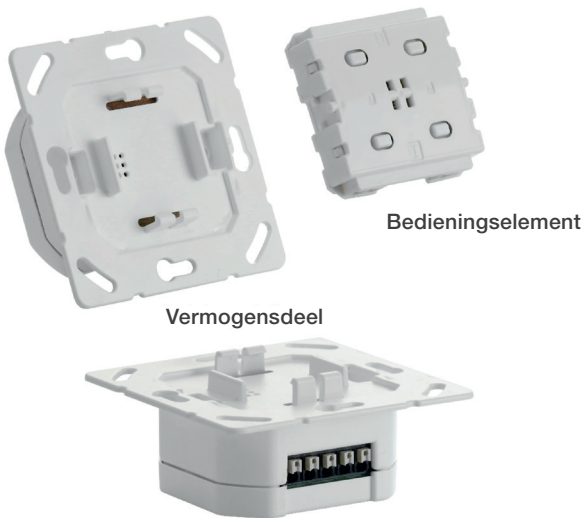
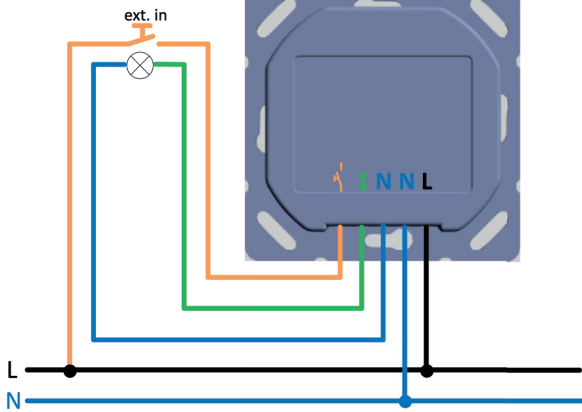

4. Installatie en Ingebruikname

Stap 1: Schakel het systeem spanningsvrij.

Stap 2: Sluit het vermogensdeel aan en monteer het in de inbouwdoos.

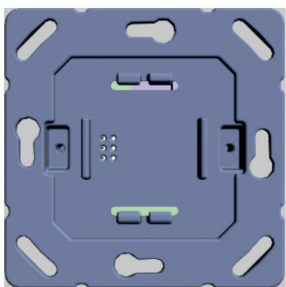

OPGELET – Optionele beschermkap!

De bij de levering inbegrepen bevestigbare, bevestigbare en transparante beschermkap dient ter bescherming van het geïnstalleerde apparaat tegen vuil (stof, gips, verf, etc.) tijdens bouw- of renovatiewerkzaamheden. De beschermkap moet op de geïnstalleerde OPUS BRIDGE schakelaar worden bevestigd als het afdekraam en de wippers nog niet gemonteerd zijn!

OPUS BRIDGE kan met gemonteerde beschermkap worden bediend.

Stap 3: Bevestig het afdekraam en het bevestigingsframe op het vermogensdeel en fixeer ze met twee schroeven.

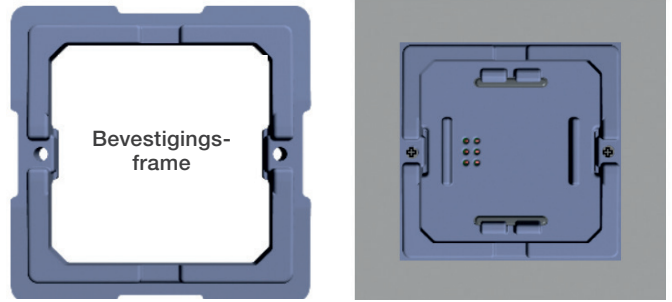
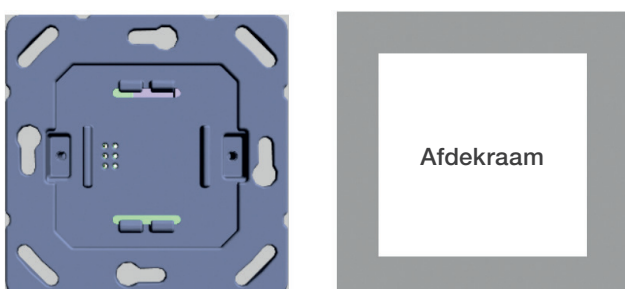

OPGELET – Schroeven bevestigingsframe!

Gebruik alleen de meegeleverde zelftappende schroeven om afdekraam en bevestigingsframe te bevestigen.

Haal de schroeven aan met een maximaal draaimoment van 0,7 Nm. Anders bestaat het risico dat plastic onderdelen worden beschadigd.

Stap 4: Bevestig het bedieningselement op het vermogensdeel.

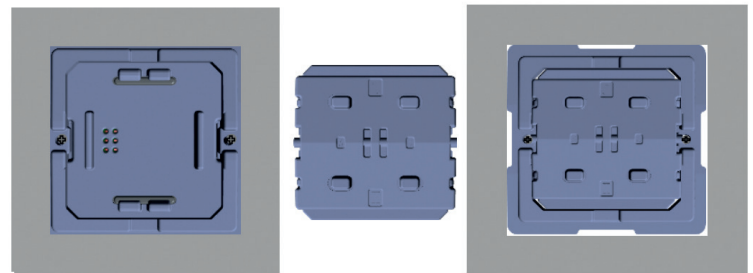

OPGELET – Demontage bedieningselement!

Om het bedieningselement te demonteren wordt een schroevendraaier om de beurt op de hoeken geplaatst en het bedieningselement langzaam en gelijkmatig eruit gehaald.

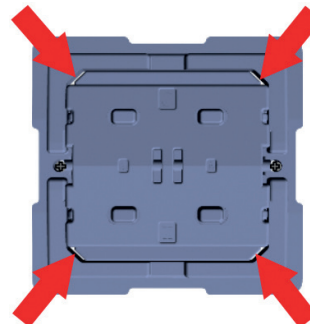

De elektrische aansluitpennen v.h. bedienings-element mogen niet verbogen of beschadigd worden!

Stap 5: Bevestig de wipper(s) passend bij de lokale bediening:

Seriëwippers → wandzender + uitgang
OF enkelvoudige wipper → uitgang

Stap 6: Schakel de spanning weer in. Indien nodig wordt de OPUS BRIDGE met behulp van de OPUS ConfigTool individueel geconfigureerd.

5. Resetten op Afleveringstoestand T1 + T2

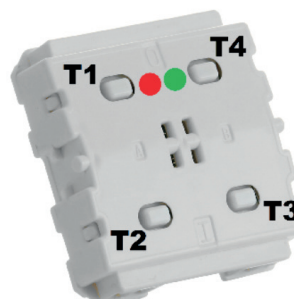

indrukken en vasthouden (10 sec)

basis werkinstelling



terug naar fabrieksinstellingen



2s

basis werkinstelling



OPMERKING

Een gedeeltelijke of volledige reset op de afleveringstoestand mag alleen in gerechtvaardigde uitzonderlijke gevallen worden uitgevoerd!

- Alle ingeleerde apparaten worden gewist, de leerrelaties hiermee gaan dus verloren.
- Alle configureerbare parameters van de OPUS BRIDGE schakelaar worden gereset naar hun afleveringswaarden en de volgende fabrieksinstellingen zijn van toepassing:
 - Rechter seriewipper schakelt uitgang
 - Externe ingang schakelt uitgang
 - Linker seriewipper werkt als wandzender
 - Bedrijfsmodus Toggle
 - Controlelampje gedeactiveerd
 - Centrale functies gedeactiveerd
 - EnOcean repeater en routing uitgeschakeld.
- OPUS BRIDGE moet volledig opnieuw worden geïntegreerd in een bestaande smart home omgeving. Hiervoor is eventueel – bijvoorbeeld voor het tot stand brengen van directe leerrelaties naar wandzenders en rookmelders – de OPUS ConfigTool vereist.

6. Ondersteunde Profielen

Wandzenders en sensoren met de hierna vermelde EnOcean profielen kunnen worden ingeleerd in de schakelaar OPUS BRIDGE 1-kanaalse verlichting. Tot max. 14 sensoren en wandzender-wippers worden ondersteund, bij wandzenders geldt de enkele wipper.

EEP	Omschrijving EnOcean Equipment Profile (EEP)
F6-02-01	Wipschakelaar met 2 wippers, voor lichtregeling type 1, unidirectioneel
F6-03-01	Wipschakelaar met 4 wippers, voor lichtregeling type 1, unidirectioneel
F6-05-02	Rookmelder, unidirectioneel
A5-07-01	Bewegings-/aanwezigheidssensor met spanningsbewaking (PIR type 1), unidirectioneel
A5-07-02	Bewegings-/aanwezigheidssensor met spanningsbewaking (PIR type 2), unidirectioneel
A5-07-03	Bewegings-/aanwezigheidssensor met spanningsbewaking en helderheid, unidirectioneel, meetbereik helderheid 0 ... 1.000 lx (10 bit)
A5-08-01	Bewegings-/aanwezigheidssensor met temperatuur en helderheid, unidirectioneel, meetbereik helderheid 0 ... 510 lx (8 bit)
A5-08-02	Bewegings-/aanwezigheidssensor met temperatuur en helderheid, unidirectioneel, meetbereik helderheid 0 ... 1.020 lx (8 bit)
A5-08-03	Bewegings-/aanwezigheidssensor met temperatuur en helderheid, unidirectioneel, meetbereik helderheid 0 ... 1.530 lx (8 bit)

De OPUS BRIDGE 1-kanaalse verlichting kan worden ingeleerd in smart home-systemen van verschillende fabrikanten met het volgende EEP. Tot max. 2 smart home-systemen worden parallel ondersteund.

EEP	Omschrijving EnOcean Equipment Profile (EEP)
D2-01-01	Elektronische schakelaars en dimmers, bidirectioneel 2-kanaalse schakelaar met lokale bediening en zonder energiemeting

7. Conformiteit

7.1 WEEE-Richtlijn 2012/19/EU: elektrische en elektronische apparatuur

Elektrische en elektronische apparaten, die niet langer nodig zijn, moeten op de juiste manier worden afgevoerd en mogen nooit worden weggegooid met huishoudelijk of restafval. De correcte en wettelijk conforme verwijdering van oude apparaten is in het algemeen de verantwoordelijkheid van de koper.



7.2 CE-Conformiteit

Radiogoedkeuring en EMC overeenkomstig de Radio Equipment Directive 2014/53/EU, elektronica overeenkomstig de RoHS-Richtlijn 2011/65/EU. De volledige conformiteitsverklaring staat als download op het volgende adres ter beschikking: <https://support.myopus.eu/konformitaetsverklaringen>.

8. Contactinformatie

JÄGER DIREKT
 Jäger Fischer GmbH & Co. KG
 Opus Straße 1
 64646 Heppenheim, Deutschland

Meer informatie vindt u op: <http://support.myOPUS.eu>