

JOHNNY B. BUTTERFLY

Instructions

WHO MAUREZ

Montageanleitung

Bitte vor der Montage aufmerksam lesen und aufbewahren!

Instructions for assembly

Please read these instructions carefully before going any further, and keep them in a safe place for future reference!

Instructions de montage

À lire attentivement avant le montage et à conserver!

Istruzioni di montaggio

Prima del montaggio, leggere attentamente le istruzioni e conservarle!

<i>Deutsch</i>	<i>Seite</i>	<i>4</i>
<i>English</i>	<i>Page</i>	<i>7</i>
<i>Français</i>	<i>Page</i>	<i>10</i>
<i>Italiano</i>	<i>Pagina</i>	<i>13</i>
<i>Zeichnungen</i>	<i>Seite</i>	<i>16</i>
<i>Drawings</i>	<i>Page</i>	<i>16</i>
<i>Dessins</i>	<i>Page</i>	<i>16</i>
<i>Disegni</i>	<i>Pagina</i>	<i>16</i>

Montage und Elektroanschluss müssen von einer Elektrofachkraft ausgeführt werden.

Wir empfehlen die Verwendung eines bauseitigen Dimmers.

► **Beigepackt sind:**

2 Schrauben und Dübel S6 (im Baldachin)

1 Leuchtmittel

1 Blendenring mit 3 Schmetterlingen

► **Montagevorbereitung**

Achtung: Schalten Sie vor der Montage die Sicherung des Deckenauslasses aus. Achten Sie unbedingt auf den Verlauf von Elektroleitungen, damit auf keinen Fall ein Kabel angebohrt wird. Montieren Sie nicht auf feuchtem und leitendem Untergrund!

Achtung: Wir empfehlen, die Lampe nicht gleichzeitig mit HQL-Vorschaltgeräten auf einem gemeinsamen Stromkreis zu betreiben.

Öffnen Sie den Baldachin (1), indem Sie die Zugentlastung (2) abschrauben. ①

Benutzen Sie den Baldachin zum Markieren der beiden Bohrlöcher.

► **Montage**

Bohren Sie die beiden Dübellöcher \varnothing 6 mm. Setzen Sie die Dübel S6 ein und schrauben Sie den Baldachin (1) mit den beiliegenden Schrauben (3) fest. Lassen Sie die abgemantelten Zuleitungen des Deckenauslasses (4) etwa 10 cm herausragen, isolieren Sie die Enden von Leiter und Neutralleiter etwa 5 mm ab und verwenden Sie Aderendhülsen. ②

► **Anschließen**

Schließen Sie Leiter, Neutralleiter und Schutzleiter entsprechend der Markierungen **L**, **N**, \oplus in der Lüsterklemme (5) an, wobei der Schutzleiter in der Mitte liegt. ③ Schieben Sie die Abdeckplatte (6) nach oben und schrauben Sie die Zugentlastung (2) in das Gewinde des Baldachins. Schrauben Sie die seitliche Madenschraube (7) der Zugentlastung fest. ④

► **Aufsetzen des Blendenrings**

Setzen Sie den weißen Blendenring (8) mit dem spitzen Rand nach unten über den Sockel der Glühlampe und schieben Sie ihn vorsichtig über den Glaskolben (9). ⑤ Bitte achten Sie darauf, dass der Blendenring waagrecht auf dem Glaskolben sitzt. Schrauben Sie die Glühlampe in die Fassung (10) ein und achten Sie auf festen Sitz.

► **Korrektur der Höhe und Einrichten der Schlaufe**

Zur Korrektur der Höhe vergrößern bzw. verkleinern Sie die Kabelschlaufe (11). ⑥

Wichtig: Zur Vermeidung von Blendwirkung sollte die Lampe so aufgehängt werden, dass sich der weiße Blendenring in Augenhöhe befindet.

Beispiel: Hängt die Lampe über einem Tisch, so ist eine Höhe von ca. 1,30 m (vom Boden gemessen) empfehlenswert. Bei vorwiegend stehender Betrachtung (Personengröße von 1,75 m) ist eine Höhe von ca. 1,60 m angemessen.

Wichtig: Bitte achten Sie darauf, dass die Kabelschlaufe schön geschwungen im oberen Drittel der gesamten Kabellänge hängt, wie in Zeichnung ⑦ dargestellt. Die Schlaufe darf niemals die Glühbirne berühren!

► Wechsel des Leuchtmittels

Achtung: Die Sicherung ausschalten und die Lampe vollständig abkühlen lassen.

Wichtig: Bitte verwenden Sie ausschließlich folgendes Leuchtmittel: Halogen 105 W, Sockel E27, klar (nur über die Ingo Maurer GmbH zu beziehen).

► Pflege

Die Insekten sind empfindlich gegenüber Knicken, Kratzen und Wasser. Bitte vorsichtig mit einem sehr weichen Pinsel säubern!

► Technische Daten

230 V~50 Hz, 125 V~60 Hz. Die für ihre Leuchte zutreffende Spannung und Frequenz entnehmen Sie bitte dem Typenschild.
Leuchtmittel: max. 105 W Halogen, Sockel E27.

 Mindestabstand zu brennbaren Flächen: 0,3 m

 Bei Bruch des äußeren Glaskolbens muss unbedingt ein neues Leuchtmittel eingesetzt werden.

Eventuell notwendige Reparaturen dürfen nur von einer Elektrofachkraft durchgeführt werden. Die äußere Leitung darf bei Beschädigung nur von der Ingo Maurer GmbH ausgetauscht werden.

The lamp assembly and all electrical work must be carried out by a qualified electrician.
The use of a dimmer is recommended.

► Enclosed:

2 screws and plugs S6 (in the canopy)
1 light bulb
1 shade ring with 3 butterflies

► Preparations for assembly

Caution: Switch off or remove the fuse for the mains supply before beginning the assembly. Take care to ascertain the exact position of all electrical wiring, so as to avoid accidentally drilling into a cable. Do not attach the lamp to a damp and/or conductive surface!



Caution: We recommend that you do not operate the lamp on the same circuit with HQI ballasts.

Open the canopy (1) by unscrewing the strain relief (2). ①
Use the canopy to mark the two drill-holes.

► Assembly

Drill the two 6 mm-diameter holes, then insert the S6 plugs and attach the canopy (1) with the screws (3) supplied. Remove a 10 cm section of the outer covering from the mains cable (4) and strip about 5 mm from the ends of the phase and neutral wires. Please fit wire end ferrules. ②

► Connection

Connect the phase, neutral and earth wires to the marked contacts (**L**, **N**, ) in the terminal block (5). The central contact is for the earth connection. 

Slide the cover (6) upwards and screw the strain relief (2) into the thread on the canopy. Tighten the grub screw (7) at the side of the strain relief. 

► Fitting the shade ring

Place the white shade ring (8), with the sharp edge pointing downwards, over the bulb base and slide it carefully over the bulb (9). 

Please ensure that the shade ring sits horizontally on the bulb. Screw the bulb into the holder (10), making sure that it is firmly in position.

► Height adjustment

The height of the lamp is adjusted by enlarging or reducing the cable loop (11). 

Important: To prevent dazzle, the height of the lamp should be adjusted so that the white shade ring is at eye level.

Example: If the lamp hangs over a table, the recommended height is around 130 cm from the floor. If it is to be seen from a standing position (by viewers with an average height of 175 cm), the appropriate height would be approximately 160 cm.

Important: Please ensure that the cable loop (11) hangs in a loose arc in the top section of the cable, as shown in Fig. .

The cable loop must never touch the light bulb!

► Changing the light bulb

Caution: Switch off or remove the fuse for the mains supply and allow the lamp to cool down completely.

Important: Use only bulbs of the following type: 105W, E27 base, clear (supplied exclusively by Ingo Maurer GmbH).

► Cleaning

Clean carefully with a dry, soft paintbrush. The butterflies are very sensitive to damage from creasing, scratching or exposure to moisture.

► Technical specification

230 V~50 Hz; 125 V~60 Hz. *The correct voltage and frequency for your lamp are indicated on the type label.*
Halogen bulb max. 105 W, E27 base.

 Minimum distance from combustible surfaces:
30 cm

 A new light bulb must be fitted if the glass enclosure is broken or cracked.

Any repairs that may become necessary must be carried out by a professional electrician. In the event of damage to the external power cord, replacements may only be fitted by Ingo Maurer GmbH.

Le montage et la connexion électrique doivent être effectués par un électricien.

Nous recommandons l'utilisation d'un variateur de lumière prévu à cet effet.

► **Fournitures:**

2 vis et chevilles S6 (dans le baldaquin)

1 ampoule

1 anneau abat-jour avec 3 papillons

► **Préparation de montage**

Attention: déconnecter le fusible contrôlant l'arrivée du courant au plafond avant le montage. Il est indispensable de respecter le positionnement des conduites électriques afin d'éviter de percer un câble électrique. Ne pas monter sur des surfaces humides ou conductrices!

Attention: nous recommandons de ne pas utiliser la lampe en même temps qu'avec des ballasts HQI sur un circuit électrique commun.

Ouvrir le baldaquin (1) en dévissant le dispositif anti-traction (2). ①

Se servir du baldaquin pour marquer les trous de perçage.

► **Montage**

Percer les deux trous de cheville Ø 6 mm. Insérer les chevilles S6 et visser fermement le baldaquin (1) à l'aide des vis (3) ci-jointes. Laisser dépasser les conduites isolées de la sortie électrique de plafond (4) d'environ 10 cm et dénuder les extrémités du fil de phase et du fil neutre d'environ 5 mm et utiliser les embouts. ②

► **Connexion**

Connecter phase, phase nulle et terre conformément aux marquages L, N, ⊕ dans le domino (5), la prise de terre se trouvant au milieu. ③

Pousser la plaque de recouvrement (6) vers le haut et visser le dispositif anti-traction (2) dans le pas de vis du baldaquin. Visser fermement la vis latérale sans tête (7) du dispositif anti-traction. ④

► **Pose de l'anneau abat-jour**

Faire passer l'anneau abat-jour blanc (8) par-dessus le culot de l'ampoule, le bord acéré vers le bas, et pousser le prudemment sur l'ampoule en verre (9). ⑤

Prière de vérifier que l'anneau abat-jour soit positionné horizontalement sur l'ampoule. Visser l'ampoule dans la douille (10) et vérifier qu'elle soit bien positionnée.

► **Correction de la hauteur et disposition de la boucle**

Pour ajuster la hauteur, allonger ou raccourcir la boucle du câble (11). ⑥

Important: pour éviter tout éblouissement, suspendre la lampe de telle manière que l'abat-jour se trouve à la hauteur des yeux.

Par exemple: si la lampe se trouve au-dessus d'une table, il est recommandé de la suspendre à une hauteur d'environ 1,30 m (au-dessus du sol). Si l'on regarde plutôt la lampe étant debout (taille d'une personne de 1,75 m), il est recommandé de suspendre la lampe à une hauteur de 1,60 m.

Important: prière de s'assurer que le câble (10) forme une boucle harmonieuse dans le tiers supérieur de la longueur totale du câble, comme sur le dessin ⑦. La boucle ne doit pas toucher l'ampoule!

► Remplacement de l'ampoule

Attention: déconnecter le fusible contrôlant l'arrivée du courant au plafond et laisser la lampe refroidir complètement.

Important: utiliser uniquement l'ampoule suivante: halogène 105 W, culot E27, claire (à commander uniquement chez Ingo Maurer GmbH).

► Entretien

Les insectes sont très sensibles à tout pli, éraflure et à l'eau. Nettoyer avec précaution avec un pinceau fin.

► Données techniques

230 V~50 Hz; 125 V~60 Hz. *Vous trouverez la tension et la fréquence adaptées à votre lampe sur la plaque signalétique.*
Ampoule : max. 105W, halogène, culot E27.

 Distance minimale aux surfaces inflammables:
0,3 m

 Veuillez installer une nouvelle ampoule si le verre extérieur d'une ampoule est cassé.

Des réparations éventuellement nécessaires ne sont à effectuer que par un spécialiste. En cas de dommage du câble électrique externe, celui-ci ne doit être échangé que par la société Ingo Maurer GmbH.

Il montaggio e il collegamento elettrico devono essere effettuati da un elettricista.
Consigliamo l'impiego di un dimmer (a cura dell'acquirente).

► Nella fornitura sono inclusi:

2 viti e tasselli S6 (nel rosone)
1 lampadina
1 schermo anulare con 3 farfalle

► Preparazione del montaggio

Attenzione: Prima del montaggio staccare la corrente dell'uscita della corrente sul soffitto. Fare assolutamente attenzione al percorso delle linee di alimentazione per evitare di danneggiare un cavo. Non montare su superfici umide e/o conduttrici di corrente!

Attenzione: Raccomandiamo di non collegare la lampada allo stesso circuito elettrico contemporaneamente ad alimentatori HQI.

Aprire il rosone (1), svitando il fermacavo (2). ①
Impiegare il rosone per contrassegnare i due punti da forare.

► Montaggio

Effettuare i due fori per i tasselli di Ø mm. 6. Inserire i tasselli S6 e avvitare il rosone (1) con le viti (3) in dotazione. Lasciare spuntare le linee di alimentazione dell'uscita della corrente sul soffitto (4) di circa 10 cm e spelare le estremità di fase e neutro di ca. 5 mm e impiegare i terminali. ②

► Collegamento

Collegare fase, neutro e terra rispettivamente alle marcature L, N, ⊕ sul morsetto (5), posizionando la terra al centro. ③

Spingere la piastra di copertura (6) verso l'alto e avvitare il fermacavo (2) nella filettatura del rosone. Serrare il grano laterale (7) del fermacavo. ④

► Applicare lo schermo anulare

Applicare lo schermo anulare bianco (8) con il bordo a punta rivolto verso il basso passandolo sopra l'attacco della lampadina e appoggiarlo delicatamente sull'ampolla in vetro (9). ⑤

Assicurarsi che lo schermo anulare sia disposto perfettamente in orizzontale. Avvitare la lampadina nel portalampada (10) e accertarsi che sia saldamente e correttamente inserita.

► Modifica dell'altezza e dell'asola del cavo

Per modificare l'altezza, allargare o restringere l'asola del cavo (11). ⑥

Importante: Per evitare di essere abbagliati, appendere la lampada in modo che lo schermo anulare bianco si trovi ad altezza degli occhi.

Esempio: Se la lampada è collocata sopra un tavolo, raccomandiamo un'altezza di circa m. 1,30 (misurati dal pavimento). In caso, invece, si guardi la lampada prevalentemente stando in piedi, è consigliabile un'altezza di circa m. 1,60 (statura di una persona in piedi di ca. m. 1,75).

Importante: Accertarsi che il cavo formi un'asola proporzionata nella parte superiore dell'intera lunghezza del cavo, come mostrato in figura ⑦.

L'asola non deve mai toccare la lampadina!

► Sostituzione della lampadina

Attenzione: Staccare la corrente e attendere che la lampada sia completamente fredda.

Importante: Impiegare esclusivamente la seguente lampadina: Alogena 105 W, portalampada E27, trasparente (acquistabile solo presso la Ingo Maurer GmbH).

► Cura

Gli insetti sono molto delicati. Non piegare, grattare e bagnare con acqua. Pulire cautamente con un pennello molto morbido!

► Dati tecnici

230 V~50 Hz; 125 V~60 Hz. I dati tecnici relativi alla tensione e alla frequenza di funzionamento della Vostra lampada sono riportati sulla targhetta d'identificazione.

Lampadina: max. 105 W alogena, portalampada E27.

 Distanza minima da superfici infiammabili: m. 0,3.

 In caso di rottura del bulbo in vetro esterno, inserire assolutamente una nuova lampadina.

Eventuali riparazioni devono essere eseguite da un elettricista. Il cavo esterno – se danneggiato – può essere sostituito soltanto dalla Ingo Maurer GmbH.

①

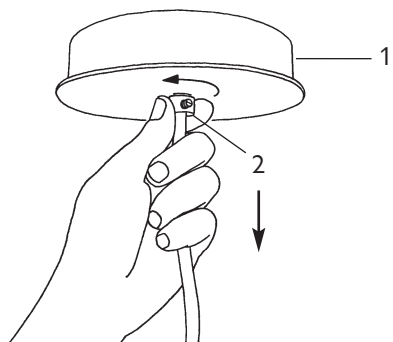

④

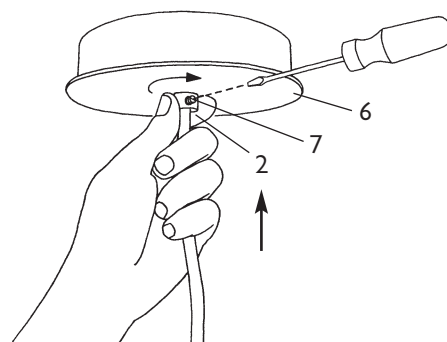

②

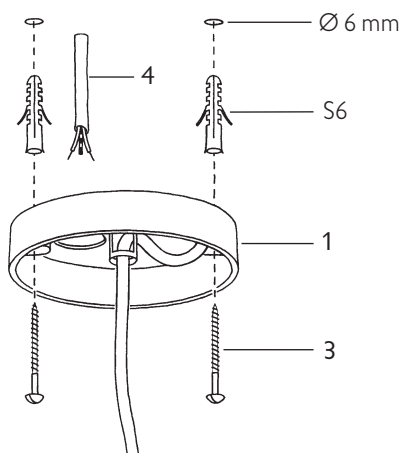

⑤

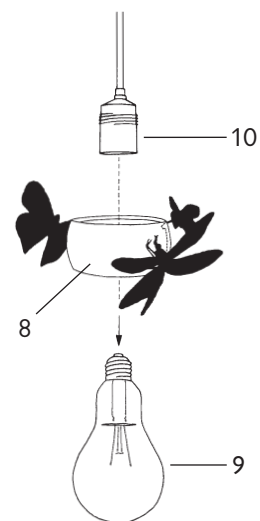

③

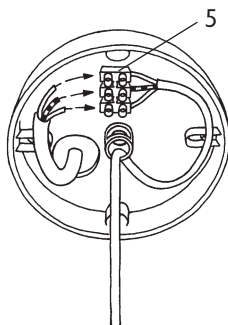

⑥

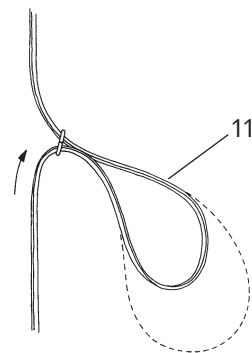

⑦

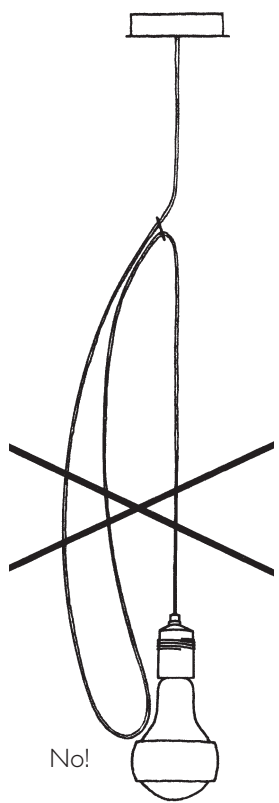
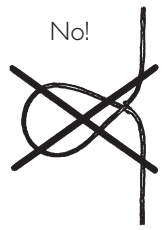
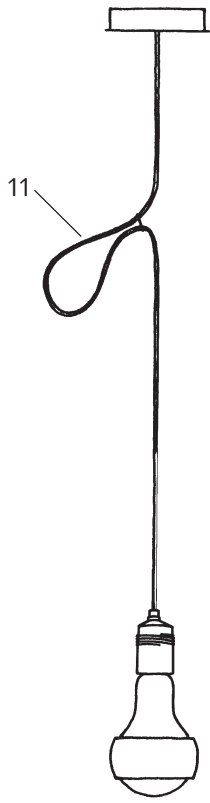

Ingo Maurer GmbH
Kaiserstrasse 47
80801 München
Germany
Tel. +49.89.381 606-0
Fax +49.89.381 606 20
info@ingo-maurer.com
www.ingo-maurer.com