

 MANUALE

 MANUEL

 MANUAL

 εγχειρίδιο



MANUAL

 MANUAL

 HANDBUCH

 HANDLEIDING

 Руководство



CÓMO UTILIZAR EL VENTILADOR CON EL CONTROL REMOTO

Antes de utilizar el control remoto lea detenidamente el manual y guárdelo para futuras consultas.

ICONOS DE LA PANTALLA LCD

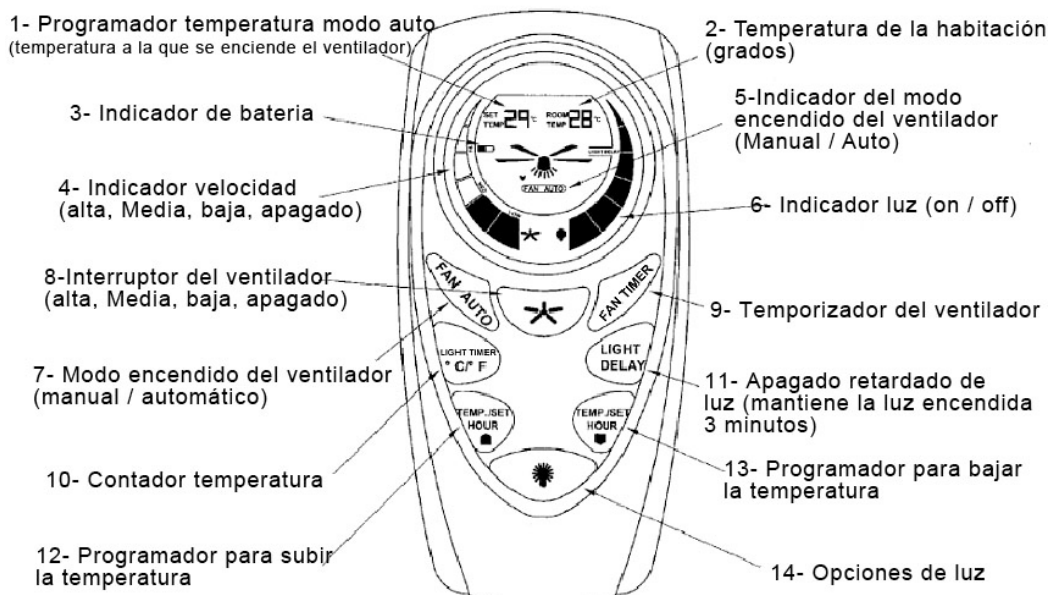

1- Programador del indicador de la temperatura / ventilador:

Este indicador muestra el ajuste de temperatura del ventilador y el temporizador en modo AUTO FAN (que apaga el ventilador en el momento prefijado) y FAN. El indicador cambiará cada 2 segundos para mostrar temperatura y temporizador ventilador respectivamente.

2- La temperatura ambiente de la habitación / Luz indicador del temporizador:

Este indicador muestra la temperatura ambiente en la habitación, y la temperatura predefinida a la que se apagará el ventilador. El indicador cambiará cada 2 segundos para mostrar la temperatura de la habitación y el temporizador de luz, respectivamente.

3- Indicador de batería baja:

Cuando el "indicador de batería baja" parpadea, significa que el nivel de batería de energía es bajo, por favor, reemplace inmediatamente las pilas

4- Indicador de velocidad del ventilador:

Muestra la velocidad actual del del ventilador (alta, media, baja, apagado)

5- Interruptor del ventilador modo de indicador:

Indica si el ventilador está funcionando en modo MANUAL o modo FAN AUTO (automático)

6- Indicador de luz

Muestra si la luz está encendida (ON) o apagada (OFF)

BOTONES DEL CONTROL REMOTO

7- FAN AUTO: Pulse el botón para cambiar del modo AUTO FAN (control automático del ventilador) al MODO MANUAL.

8- INTERRUPTOR DEL VENTILADOR: Pulse el botón para ajustar la velocidad del ventilador: ALTA - MEDIA - BAJA

9- FAN TIMER - temporizador del ventilador: Pulse el botón para comenzar a programar el temporizador para activar el ventilador de forma automática, o para cancelar el temporizador.

10- LIGHT TIMMER °C/°F- temporizador de la luz y contador de temperatura - °C/°F: Pulse el botón una vez para comenzar a programar el temporizador para apagar la luz automáticamente, o para cancelar el temporizador.

Pulse y mantenga pulsado el botón durante 10 segundos para pasar de grados Celsius a grados Fahrenheit.

11- LIGHT DELAY - apagado retardado de la luz: Presione el botón para activar la función de apagado retardado de la luz que apaga el ventilador 3 minutos más tarde.

12- Temperatura / Temporizador  : Ajuste la temperatura y el tiempo hacia arriba

13- Temperatura / Temporizador  : Ajustar la temperatura y tiempo hacia abajo

14- INTERRUPTOR DE LA LUZ: Pulse el botón para encender y apagar la luz.

FUNCIÓN FAN AUTO: permite que el ventilador funcione de manera más eficiente con el uso del sensor térmico incorporado.

- Pulse el botón FAN AUTO para activar la función automática, a continuación, pulse los botones ARRIBA / ABAJO para ajustar la temperatura a lo que usted prefiera. El ventilador funcionará a velocidad ALTA, MEDIA, BAJA o se APAGARÁ automáticamente dependiendo de la temperatura ambiente de la siguiente manera:

La temperatura ambiente es inferior al ajuste de la temperatura: OFF → apaga el ventilador

La temperatura ambiente es igual al ajuste de temperatura de 0 °C: LOW → baja la velocidad

La temperatura ambiente es superior al ajuste de temperatura por 2 °C: MED → velocidad media

La temperatura ambiente es superior al ajuste de la temperatura por 4 °C: HI → velocidad alta

Pulse el botón FAN AUTO de nuevo para desactivar la función automática.

TEMPORIZADOR DEL VENTILADOR

Pulse el botón FAN TIMER para activar la función de temporizador, a continuación, pulse los botones ARRIBA / ABAJO para ajustar la hora que usted prefiera. El ventilador y la luz se apagarán a la hora establecida. El temporizador del ventilador se puede cancelar en cualquier momento programándolo a 0 (cero horas).

TEMPORIZADOR DE LA DEL VENTILADOR

Pulse el botón FAN TIMER para activar la función de temporizador, a continuación, pulse los botones ARRIBA / ABAJO para ajustar la hora que usted prefiera. La luz del ventilador se apagará a la hora establecida. El temporizador de la luz del ventilador se puede cancelar en cualquier momento programándolo a 0 (cero horas)

NOTA: Cuando se utiliza la función FAN AUTO y la función TEMPORIZADOR asegúrese de tener el control remoto en la misma habitación y en el mismo rango que el receptor

¿CÓMO PROGRAMAR LA FUNCIÓN EL MANDO?

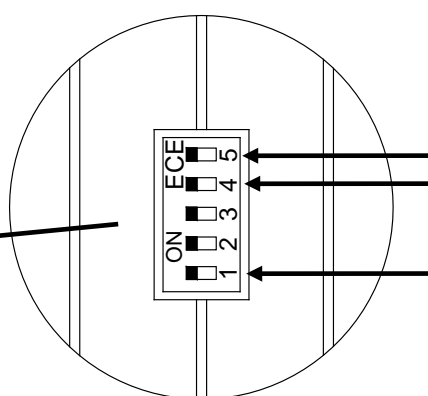
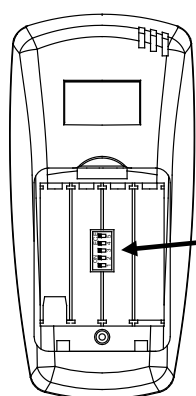

● OFF: función DIMMER: sólo para bombillas regulables como incandescentes, halógenas. 
OFF-dip 5 para dimmer.

● ON: función ON-OFF de luz. Para bombillas de bajo consumo 

Puede programar 16 códigos diferentes moviendo los conmutadores del 1 al 4 según su elección. Este código debe ser el mismo que el del receptor

HOW TO USE THE FAN/LIGHT WITH REMOTE CONTROL

ICONS ON THE REMOTE LCD PANEL

Before you start using the remote, take the time to read through this section and get familiar with the button and function of each button.

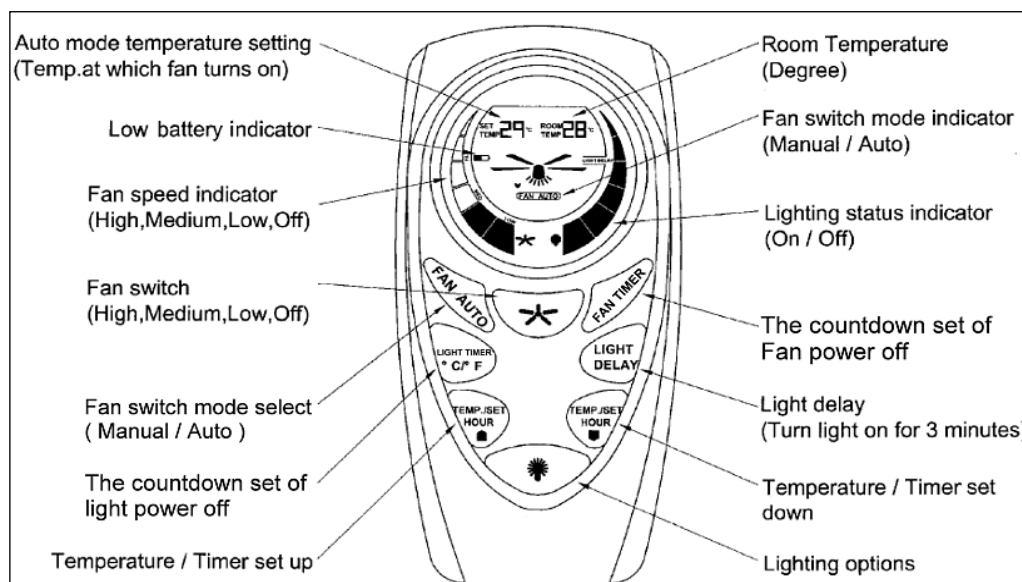

Auto mode temperature/fan timer setting indicator:

This indicator display the temperature setting of the fan in FAN AUTO mode, and the FAN TIMER value which switch off the fan at the pre-set time. The indicator will switch every 2 second to display set temperature and fan timer respectively.

Room temperature / Light timer indicator:

This indicator displays the Room ambient temperature, and the LIGHT TIMER value which switch off the lamp at the pre-set time. The indicator will switch every 2 second to display Room temperature and Light timer respectively.

Low Battery indicator:

When the battery low indicator is flashing, that means battery power level is low, please replace the batteries immediately

Fan speed indicator: Display the fan current fan speed level (high, medium, low, off)

Fan switch mode indicator: Indicate the fan is operating in MANUAL mode or FAN AUTO mode

Lighting status indicator Display the current light function ON or OFF

BUTTONS ON THE REMOTE

FAN AUTO: Press the button to switch from FAN AUTO mode to MANAUL mode.

FAN SWITCH: Press the button to set fan running at HIGH – MEDIUM – LOW – OFF speed.

FAN TIMER: Press the button to start programming the timer to switch the fan off automatically, or to cancel the timer.

LIGHT TIMER, °C/°F:

Press the button once to start programming the timer to switch off the light automatically, or to cancel the timer.

Press and hold the button for 10 seconds to switch from degree Celsius to degree Fahrenheit display.

LIGHT DELAY: Press the button to activate the light delay function, which will turn off the **fan 3 minutes later**.

Temperature / Timer  : Set the temperature and time up

Temperature / Timer  : Set the temperature and time down

LIGHT switch: Press the button to turn ON/ OFF the light.

FAN AUTO Function

FAN AUTO function allows the fan to operate more efficiently with the use of the in-built thermal sensor.

Press the **FAN AUTO** button to activate FAN AUTO function, and then press the **UP / DOWN** buttons to set the temperature at what you preferred. The fan will run at the HIGH, MEDIUM, LOW or OFF speed automatically via comparing to room temperature as following:

Room temperature is lower than setting temperature: → OFF

Room temperature is equal to the setting temperature by 0 °C → LOW

Room temperature is higher than setting temperature by 2 °C → MED

Room temperature is higher than setting temperature by 4 °C → HI

Press the **FAN AUTO** button again to turn off the FAN AUTO function.

FAN TIMER Function

Press the **FAN TIMER** button to activate the timer function, and then press the **UP / DOWN** buttons to set the time at what you preferred. The fan and light will turn OFF at the set time. Fan timer can be cancel anytime by setting the timer to 0 (zero hours).

LIGHT TIMER Function

Press the **LIGHT TIMER** buttons to activate the timer function, and then press the **UP / DOWN** buttons to set the time at what you preferred. The light will turn OFF at the set time. Light timer can be cancel anytime by setting the timer to 0 (zero hours).

NOTE: When using the FAN AUTO Function and TIMER function, ensure the remote is in the same room or within the transmission/receiving range.

HOW TO SET THE DIMMER?

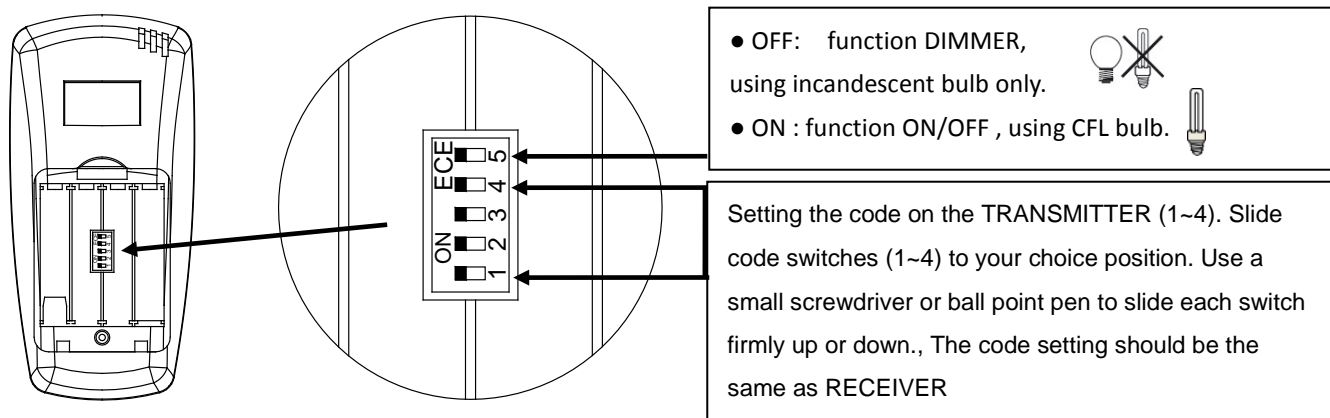

COMMENT UTILISER LE VENTILATEUR AVEC LA TÉLÉCOMMANDE

Avant d'utiliser la télécommande, veuillez lire attentivement le manuel et rangez-le pour pouvoir le consulter ultérieurement.

ICÔNES DE L'ÉCRAN LCD

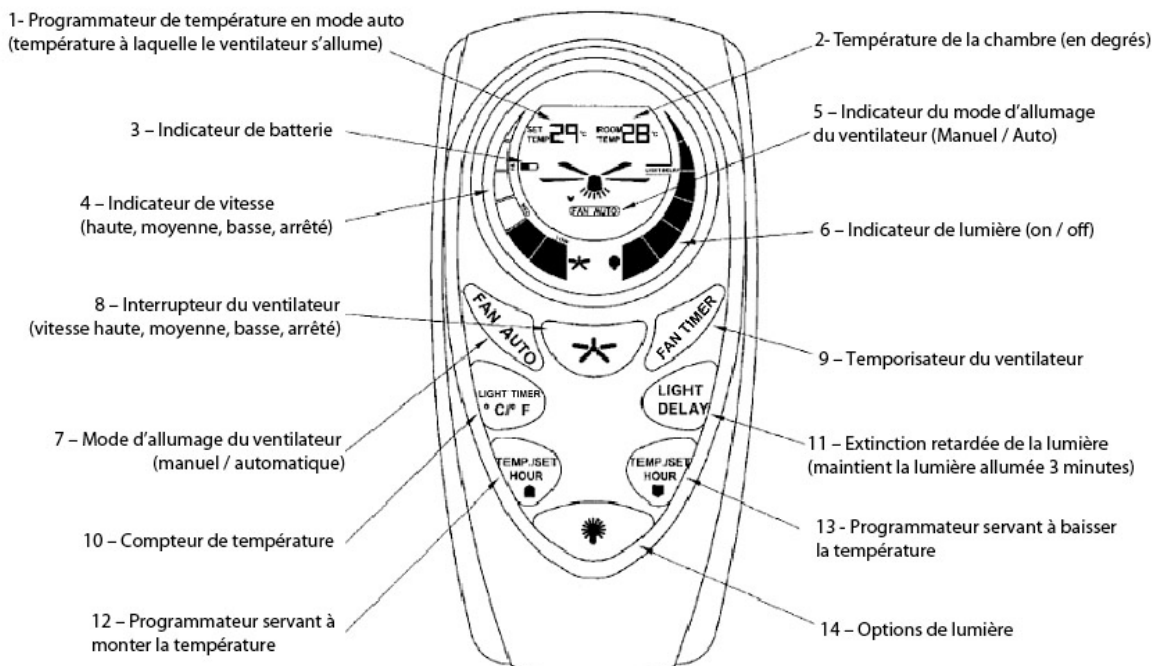

1-Programmeur de l'indicateur de la température / ventilateur :

cet indicateur affiche le réglage courant de la température du ventilateur et le temporisateur en mode AUTO FAN (qui arrête le ventilateur au moment qui a été préétabli) et FAN. L'indicateur changera toutes les 2 secondes pour afficher la température et le temporisateur du ventilateur respectivement.

2- Température ambiante de la chambre/ Voyant lumineux du temporisateur :

cet indicateur affiche la température ambiante dans la chambre, et la température prédéfinie à laquelle le ventilateur s'éteindra. L'indicateur changera toutes les 2 secondes pour afficher la température de la chambre et le temporisateur de la lumière, respectivement.

3- Indicateur de batterie faible :

lorsque l'indicateur de batterie faible clignote, cela indique que le niveau d'énergie de la batterie est bas, veuillez remplacer les piles immédiatement

4- Indicateur de vitesse du ventilateur : affiche la vitesse courante du ventilateur (haute, moyenne, basse, arrêté)

5- Interrupteur du ventilateur mode indicateur :

indique si le ventilateur fonctionne en mode MANUEL ou en mode FAN AUTO (automatique)

6- Indicateur de lumière :

affiche si la lumière est allumée (ON) ou éteinte (OFF)

BOUTONS DE LA TÉLÉCOMMANDE

7- FAN AUTO : appuyez sur le bouton pour passer du mode AUTO FAN (contrôle automatique du ventilateur) au MODE MANUEL.

8- INTERRUPTEUR DU VENTILATEUR : appuyez sur le bouton pour adapter la vitesse du ventilateur : HAUTE - MOYENNE - BASSE

9- FAN TIMER - temporisateur du ventilateur : appuyez sur le bouton pour commencer à programmer le temporisateur pour activer le ventilateur de façon automatique, ou pour annuler le temporisateur.

10 - LIGHT TIMMER °C/°F - temporisateur de lumière et compteur de température - °C/°F :

Appuyez sur le bouton une fois pour commencer à programmer le temporisateur afin d'éteindre la lumière automatiquement, ou pour annuler le temporisateur.

Appuyez sur le bouton et maintenez le bouton appuyé pendant 10 secondes pour passer de degrés Celsius à degrés Fahrenheit.

11- LIGHT DELAY – extinction retardée de la lumière : appuyez sur le bouton pour activer la fonction d'extinction retardée de la lumière qui arrête le ventilateur 3 minutes plus tard.

12- Température / Temporisateur  : règle la température et le temps vers le haut

13- Température / Temporisateur  : règle la température et le temps vers le bas

14- INTERRUPTEUR DE LA LUMIÈRE : appuyez sur le bouton para allumer et éteindre la lumière.

FONCTION FAN AUTO : cette fonction permet que le ventilateur fonctionne de façon plus efficace en utilisant le capteur thermique incorporé.

- Appuyez sur le bouton FAN AUTO pour activer la fonction automatique, ensuite, appuyez sur les boutons HAUT/ BAS pour régler la température que vous souhaitez. Le ventilateur fonctionnera à vitesse HAUTE, MOYENNE, BASSE ou S'ÉTEINDRA automatiquement selon la température ambiante de la manière suivante :

La température ambiante est inférieure au réglage de la température : OFF → éteint le ventilateur

La température ambiante est égale au réglage de température de 0 °C : LOW → vitesse basse

La température ambiante est supérieure au réglage de la température de 2 °C : MED → vitesse moyenne

La température ambiante est supérieure au réglage de la température de 4 °C : HI → vitesse élevée

Rappuyez sur le bouton FAN AUTO de nouveau pour désactiver la fonction automatique.

TEMPORISATEUR DU VENTILATEUR

Appuyez sur le bouton FAN TIMER pour activer la fonction du temporisateur. Ensuite, appuyez sur les boutons HAUT / BAS pour régler l'heure que vous souhaitez. Le ventilateur et la lumière s'éteindront à l'heure établie.

Il est possible d'annuler le temporisateur du ventilateur à tout moment en le programmant sur 0 (zéro heures).

TEMPORISATEUR DU VENTILATEUR



Appuyez sur le bouton FAN TIMER pour activer la fonction de temporisateur, ensuite, appuyez sur les boutons HAUT/ BAS pour régler l'heure souhaitée. La lumière du ventilateur s'éteindra à l'heure que vous aurez réglée.

Il est possible d'annuler le temporisateur de la lumière du ventilateur à tout moment en le programmant sur 0 (zéro heures)

NOTE : lorsque vous utiliserez la fonction FAN AUTO et la fonction TEMPORISATEUR, veuillez vérifier que la télécommande se trouve dans la même chambre que le récepteur et qu'elle est bien synchronisée avec le récepteur

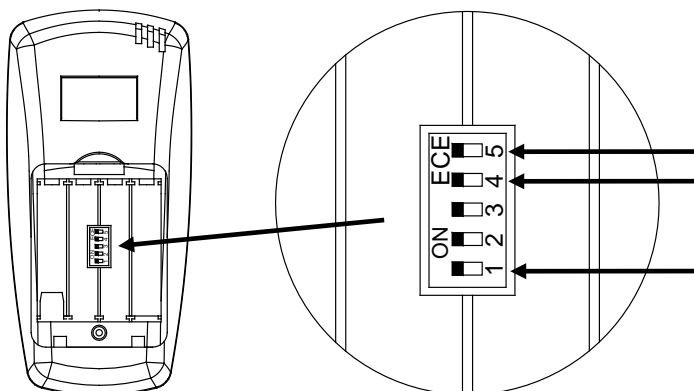
COMMENT METTRE LE DIMMER?



OFF-5-DIMMER: Seulement pour les ampoules à incandescence, halogenes, ...  

ON: on-off: la lumière s'allume et s'éteint 

Réglage du code : l'appareil dispose de 16 combinaisons de codes différentes. Pour régler le code, suivez les étapes suivantes :
Régler le code de l'ÉMETTEUR: Appuyez fermement sous la flèche et faites glisser le couvercle pour l'enlever. Faites glisser les commutateurs de code vers la position de votre choix ON ou OFF. Utilisez un petit tournevis ou un stylo bille pour faire glisser chaque commutateur fermement vers le haut ou vers le bas.
Régler le code du RECEPTEUR: Faites glisser les commutateurs de code sur les MEMES POSITIONS que l'émetteur.

COME UTILIZZARE IL VENTILATORE CON IL COMANDO A DISTANZA

Prima di utilizzare il comando a distanza leggere attentamente il manuale e conservarlo per future consultazioni.

ICONE DELLO SCHERMO LCD

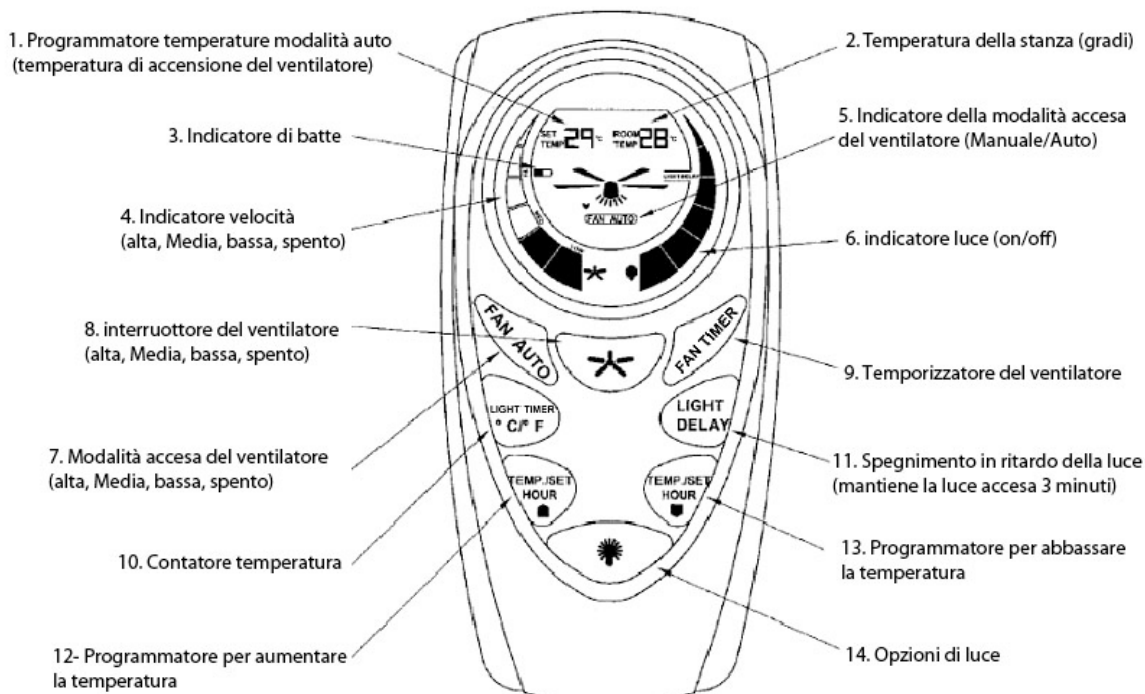

1- Programmatore dell'indicatore della temperatura / ventilatore:

Questo indicatore mostra la regolazione di temperatura del ventilatore e del temporizzatore in modalità AUTO FAN (che spegne il ventilatore al momento prestabilito) e FAN. L'indicatore cambia ogni 2 secondi per mostrare rispettivamente la temperatura ed il temporizzatore del ventilatore.

2- La temperatura ambiente della stanza/ Luce indicazione del temporizzatore:

Questo indicatore mostra la temperatura ambiente nella stanza, e la temperatura predefinita in cui si spegnerà il ventilatore. L'indicatore cambia ogni 2 secondi per mostrare rispettivamente la temperatura della stanza ed il temporizzatore della luce.

3- Indicatore di batteria bassa:

Quando l'“indicatore di batteria bassa” lampeggia, significa che il livello di batteria dell'energia è basso, per favore, sostituire immediatamente le pile

4- Indicatore di velocità del ventilatore:

Mostra la velocità attuale del ventilatore (alta, media, bassa, spento)

5- Interruttore del ventilatore modalità dell'indicatore:

Indica se il ventilatore sta funzionando in modalità MANUALE o modalità FAN AUTO (automatico)

6- Indicatore di luce

Mostra se la luce è accesa (ON) o spenta (OFF)

TASTI DEL TELECOMANDO A DISTANZA

7- FAN AUTO: Premere il tasto per cambiare dalla modalità AUTO FAN (comando automatico del ventilatore) alla MODALITÀ MANUALE.

8- INTERRUPTORE DEL VENTILATORE: Premere il tasto per regolare la velocità del ventilatore: ALTA - MEDIA - BASSA

9- FAN TIMER - temporizzatore del ventilatore: Premere il tasto per iniziare a programmare il temporizzatore per attivare il ventilatore in modo automatico, o per cancellare il temporizzatore.

10- LIGHT TIMMER °C/°F- temporizzatore della luce e contatore della temperatura - °C/°F:

Premere il tasto una volta, per iniziare a programmare il temporizzatore per spegnere la luce automaticamente, o per cancellare il temporizzatore.

Premere e tenere premuto il tasto per 10 secondi, per passare dai gradi Celsius ai gradi Fahrenheit.

11- LIGHT DELAY - spegnimento in ritardo della luce: Premere il tasto per attivare la funzione di spegnimento in ritardo della luce che spegne il ventilatore 3 minuti più tardi.

12- Temperatura / Temporizzatore : Regolare la temperatura ed il tempo verso su

13- Temperatura / Temporizzatore : Regolare la temperatura ed il tempo verso giù

14- INTERRUOTTORE DELLA LUCE: Premere il tasto per accendere e spegnere la luce.

FUNZIONE FAN AUTO: permette al ventilatore di funzionare in modo più efficiente grazie all'uso del sensore termico incorporato.

- Premere il tasto FAN AUTO per attivare la funzione automatica, poi premere i pulsanti SU / GIÙ per regolare la temperatura desiderata. Il ventilatore funzionerà a velocità ALTA, MEDIA, BASSA o si SPEGNE automaticamente in base alla temperatura ambiente nel seguente modo:

La temperatura ambiente è inferiore alla regolazione della temperatura: OFF → spegne il ventilatore

La temperatura ambiente è uguale alla regolazione di temperatura di 0 °C: OFF → diminuisce la velocità

La temperatura ambiente è superiore alla regolazione di temperatura di 2 °C: MED → velocità media

La temperatura ambiente è superiore alla regolazione della temperatura per 4 °C: HI → velocità alta

Premere il tasto FAN AUTO di nuovo per disattivare la funzione automatica.

TEMPORIZZATORE DEL VENTILATORE

Premere il tasto FAN TIMER per attivare la funzione di temporizzatore, poi premere i pulsanti SU / GIÙ per regolare la temperatura desiderata. Il ventilatore e la luce si spengono all'ora stabilita. Il temporizzatore del ventilatore si può annullare in qualsiasi momento programmandolo su 0 (zero ore).



TEMPORIZZATORE DEL VENTILATORE

Premere il tasto FAN TIMER per attivare la funzione di temporizzatore, poi premere i pulsanti SU / GIÙ per regolare l'ora desiderata. La luce del ventilatore si spegne all'ora stabilita. Il temporizzatore della luce del ventilatore si può annullare in qualsiasi momento programmandolo su 0 (zero ore).

NOTA: Quando si utilizza la funzione FAN AUTO e la funzione TEMPORIZZATORE assicurarsi di avere il comando a distanza nella stessa stanza e nello stesso intervallo del ricevitore

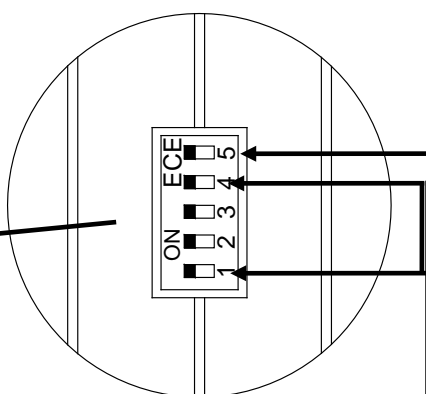
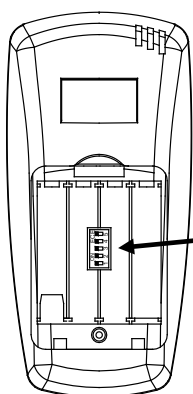
COME PROGRAMMARE LA FUNZIONE DIMMER?



- OFF- 5-DIMMER: solo lampadine ad incandescenz, halógenas  
- ON- on.off: la luce si accende e si spegne 

Impostare il codice: Questa unità prevede 16 diverse combinazioni di codici. Per impostare il codice eseguire le seguenti operazioni:

Impostare il codice sul TRASMETTITORE: Spostare i commutatori in posizione ON e OFF a propria scelta. Usare un piccolo cacciavite o la punta di una penna a sfera per spostare in su o in giù ogni commutatore.

Impostare il codice sul RICEVITORE: Spostare i commutatori nelle STESSE POSIZIONI del trasmettitore

COMO UTILIZAR O VENTILADOR COM O CONTROLO REMOTO

Antes de utilizar o controlo remoto leia cuidadosamente o manual e guarde-o para futuras consultas.

ÍCONES DO ECRÃ LCD

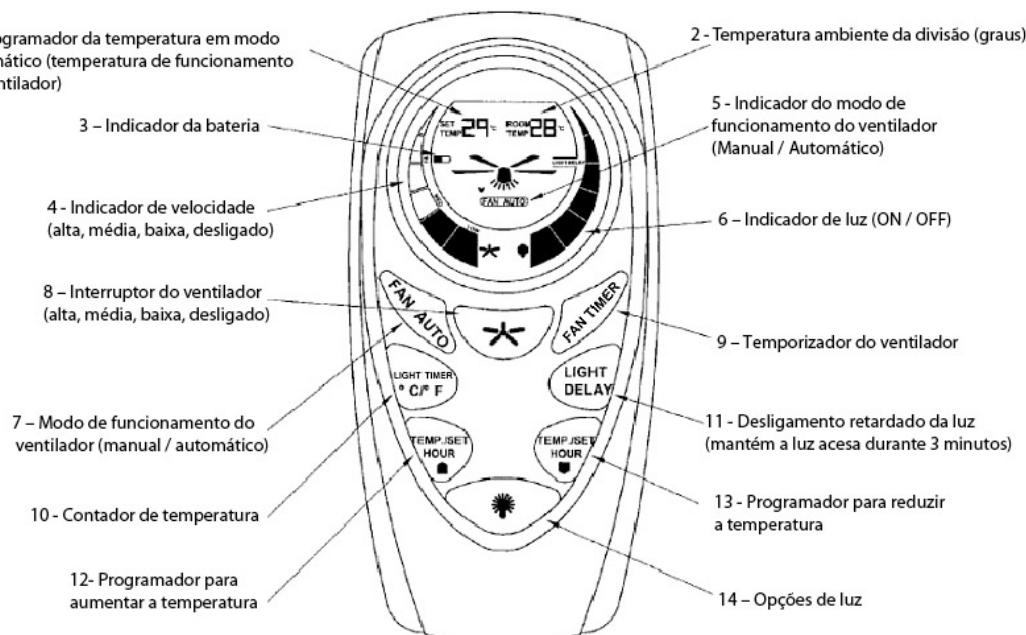

1- Programador do indicador da temperatura / ventilador:

Este indicador mostra o ajuste de temperatura do ventilador e o temporizador em modo AUTO FAN (que desliga o ventilador no momento pré-estabelecido) e FAN. O indicador mudará a cada 2 segundos para mostrar temperatura e temporizador ventilador, respectivamente.

2- A temperatura ambiente da divisão / Luz indicador do temporizador:

Este indicador mostra a temperatura ambiente na divisão e a temperatura pré-definida em que o ventilador se desliga. O indicador mudará a cada 2 segundos para mostrar a temperatura da divisão e o temporizador de luz, respectivamente.

3- Indicador de bateria fraca:

Quando o "indicador de bateria fraca" piscar, significa que o nível de bateria de energia é baixo, por favor, substitua imediatamente as pilhas

4- Indicador de velocidade do ventilador:

Mostra a velocidade actual do ventilador (alta, média, baixa, desligado)

5- Interruptor do ventilador modo de indicador:

Indica se o ventilador está a funcionar em modo MANUAL ou modo FAN AUTO (automático)

6- Indicador de luz

Mostra se a luz está acesa (ON) ou apagada (OFF)

BOTÕES DO CONTROLO REMOTO

7- FAN AUTO: Prima o botão para alterar o modo AUTO FAN (controlo automático do ventilador) para o MODO MANUAL.

8- INTERRUPTOR DO VENTILADOR: Prima o botão para ajustar a velocidade do ventilador: ALTA - MÉDIA - BAIXA

9- FAN TIMER - temporizador do ventilador: Prima o botão para começar a programar o temporizador para activar o ventilador de forma automática ou para cancelar o temporizador.

10- LIGHT TIMMER °C/°F- temporizador da luz e contador de temperatura - °C/°F: Prima o botão uma vez para começar a programar o temporizador para apagar a luz automaticamente ou para cancelar o temporizador.

Prima e mantenha premido o botão durante 10 segundos para passar de graus Célsius a graus Fahrenheit.

11- LIGHT DELAY – desligamento atrasado da luz: Pressione o botão para activar a função de desligamento atrasado da luz que apaga o ventilador 3 minutos mais tarde.

12- Temperatura / Temporizador:  Aumenta a temperatura e o tempo

13- Temperatura / Temporizador:  Diminui a temperatura e o tempo

14- INTERRUPTOR DA LUZ: Prima o botão para ligar e desligar a luz.

FUNÇÃO FAN AUTO: permite que o ventilador funcione de maneira mais eficiente com o uso do sensor térmico incorporado.

- Prima o botão FAN AUTO para activar a função automática, em seguida, prima os botões CIMA / BAIXO para ajustar a temperatura desejada. O ventilador funcionará a velocidade ALTA, MÉDIA, BAIXA ou DESLIGAR-SE-Á automaticamente dependendo da temperatura ambiente da seguinte maneira:

A temperatura ambiente é inferior ao ajuste da temperatura: OFF → desliga o ventilador

A temperatura ambiente é igual ao ajuste de temperatura de 0°C: LOW → baixa a velocidade

A temperatura ambiente é superior ao ajuste de temperatura por 2°C: MED → velocidade média

A temperatura ambiente é superior ao ajuste da temperatura por 4°C: HI → velocidade alta

Prima o botão FAN AUTO novamente para desactivar a função automática.

TEMPORIZADOR DO VENTILADOR

Prima o botão FAN TIMER para activar a função de temporizador, em seguida, prima os botões CIMA / BAIXO para ajustar a hora que prefira. O ventilador e a luz desligar-se-ão na hora estabelecida. O temporizador do ventilador pode ser cancelado em qualquer momento programando-o a 0 (zero horas).

TEMPORIZADOR DO VENTILADOR

Prima o botão FAN TIMER para activar a função de temporizador, em seguida, prima os botões CIMA / BAIXO para ajustar a hora que prefira. A luz do ventilador desligar-se-á na hora estabelecida. O temporizador da luz do ventilador pode ser cancelado em qualquer momento programando-o a 0 (zero horas)

NOTA: Quando se utiliza a função FAN AUTO e a função TEMPORIZADOR assegure-se que tem o controlo remoto na mesma divisão e no mesmo intervalo que o receptor

APENAS PARA LÂMPADAS INCANDESCENTES?

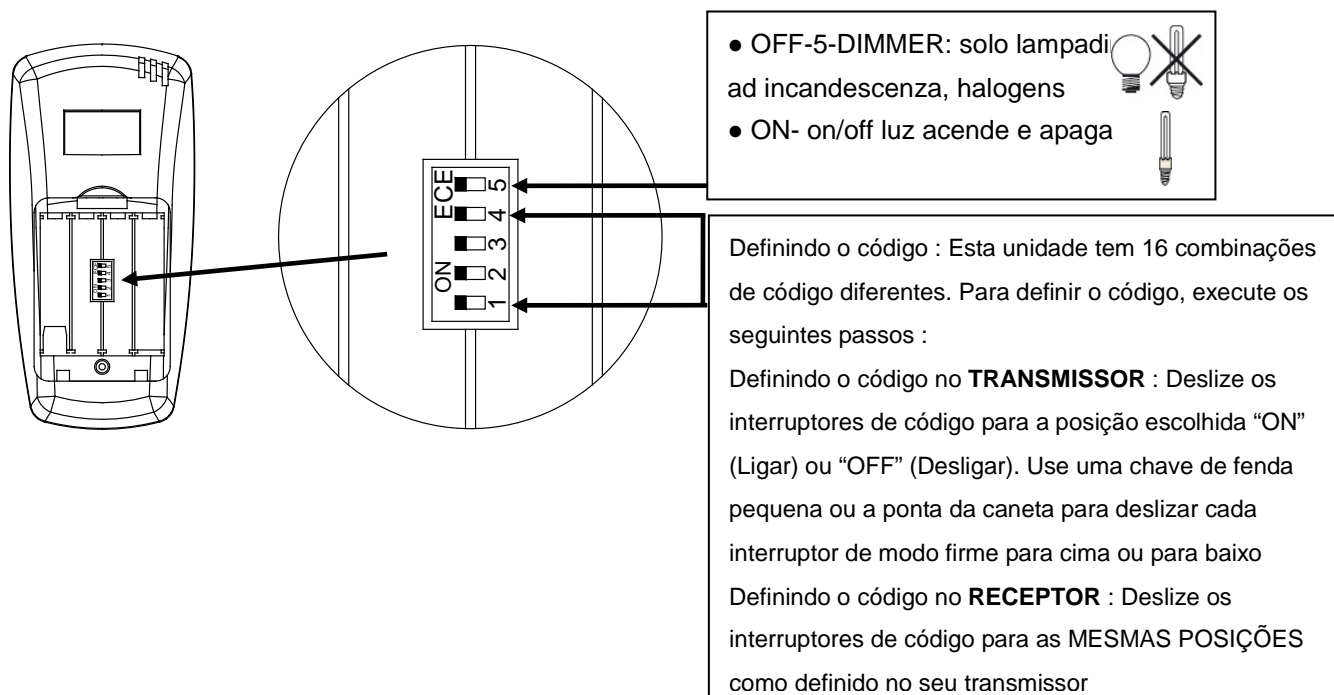

• OFF-5-DIMMER: solo lampadina ad incandescenza, halogens 

• ON- on/off luz acende e apaga 

Definindo o código : Esta unidade tem 16 combinações de código diferentes. Para definir o código, execute os seguintes passos :

Definindo o código no **TRANSMISSOR** : Deslize os interruptores de código para a posição escolhida "ON" (Ligar) ou "OFF" (Desligar). Use uma chave de fenda pequena ou a ponta da caneta para deslizar cada interruptor de modo firme para cima ou para baixo

Definindo o código no **RECEPTOR** : Deslize os interruptores de código para as **MESMAS POSIÇÕES** como definido no seu transmissor

BEDIENUNG DES VENTILATORS MIT DER FERNSTEUERUNG

Lesen Sie vor Beginn der Nutzung der Fernsteuerung bitte aufmerksam diese Bedienungsanleitung und verwahren sie für späteres Nachlesen sorgfältig auf.

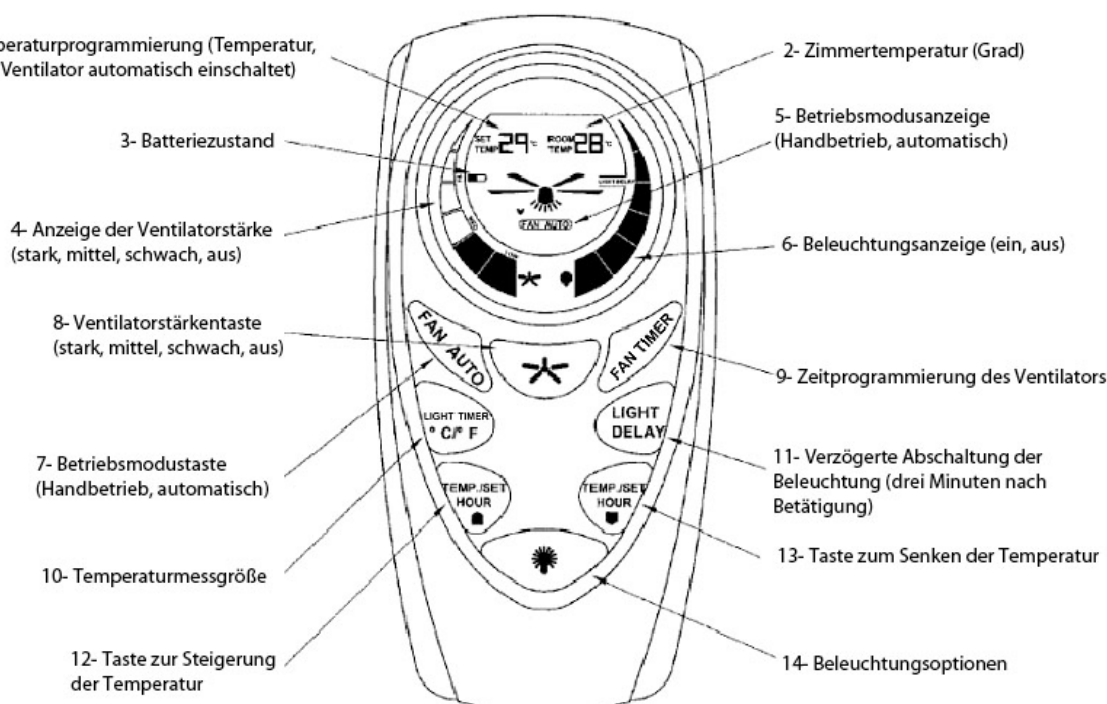

ANZEIGEELEMENTE DES LCD-DISPLAYS

1- Programmierung der Temperatur- und Laufzeitanzeige:

Diese Wechselanzeige zeigt in den Betriebsweisen AUTO FAN (mit Abschaltung des Ventilators bei Erreichen der vorprogrammierten Bedingungen) und FAN (keine Abschaltung) jeweils 2 Sekunden lang den eingestellten Temperaturwert und die noch nicht verstrichene Zeit der Schaltuhr an.

2- Raumtemperatur / Betriebsleuchte Schaltuhr:

Diese Anzeige zeigt alle 2 Sekunden wechselnd die aktuelle Temperatur im Raum bzw. die voreingestellte Temperatur an, bei welcher der Ventilator abschaltet.

3- Anzeige Batterie schwach:

Wenn diese Batterieanzeige zu blinken beginnt, ist der Ladezustand der Batterien schwach und sollten Sie diese so bald wie möglich austauschen.

4- Anzeige der Ventilatorgeschwindigkeit:

Zeigt die aktuelle Geschwindigkeit des Ventilators an (stark, mittel, schwach, aus).

5- Betriebsmodusanzeige des Ventilators:

Zeigt an, ob der Ventilator im Modus MANUAL oder FAN AUTO (Automatikbetrieb) arbeitet.

6- Anzeige des Zustands der Beleuchtung

Zeigt an, ob das Licht des Ventilators ein- oder ausgeschaltet ist (ON/OFF).

TASTEN AN DER FERNBEDIENUNG

7- FAN AUTO: Mit dieser Taste schalten Sie zwischen den beiden Betriebsweisen AUTO FAN (automatische Steuerung des Ventilators) und Handbetrieb MANUAL um.

8- VENTILATORSTÄRKE: Mit dieser Taste stellen Sie die Geschwindigkeit des Ventilators ein: STARK - MITTEL - SCHWACH.

9- FAN TIMER - Zeitsteuerung des Ventilators: Mit einem Druck auf diese Taste beginnen Sie die Programmierung der Uhrzeit, bei welcher sich der Ventilator automatisch abschaltet. Eine weitere Betätigung schaltet die Zeitsteuerung wieder aus.

10- LIGHT TIMER °C/°F - Zeitsteuerung der Beleuchtung und Wechsel der Temperaturmessgröße

°C/°F: Mit einer kurzen Betätigung dieser Taste starten Sie die Zeitsteuerung für die Beleuchtung und mit einer weiteren kurzen Betätigung schalten Sie diese wieder aus.

Wenn Sie diese Taste jedoch 10 Sekunden lang gedrückt halten, schaltet das System zwischen den Temperaturmessgrößen Celsius und Fahrenheit um.

11- LIGHT DELAY - Verzögerte Abschaltung der Beleuchtung: Wenn Sie diese Taste drücken, bleibt die Beleuchtung des Ventilators noch 3 Minuten lang eingeschaltet, bevor sie automatisch ausgeschaltet wird.

12- Temperatur / Schaltuhr  : Erhöht die Temperatur bzw. die Zeit um einen Schritt.

13- Temperatur / Schaltuhr  : Senkt die Temperatur bzw. die Zeit um einen Schritt.

14- LICHTSCHALTER: Mit dieser Taste schalten Sie die Beleuchtung ein bzw. aus.

Funktion FAN AUTO: Dank des eingebauten Temperaturfühlers arbeitet der Ventilator effizienter.

- Betätigen Sie die Taste FAN AUTO, um diese Automatikfunktion zu aktivieren und stellen dann mit den Tasten AUF / AB die gewünschte Temperatur ein. Nun wird die Geschwindigkeit des Ventilators zwischen SCHNELL und AUS nach folgendem System automatisch geregelt:

Ist die Raumtemperatur niedriger als die eingestellte Temperatur: OFF → Der Ventilator schaltet ab.

Ist die Raumtemperatur gleich der Einstelltemperatur: LOW → Niedrige Geschwindigkeit.

Ist die Raumtemperatur 2 Grad höher als die Einstelltemperatur: MED → Mittlere Geschwindigkeit.

Ist die Raumtemperatur 4 Grad höher als die Einstelltemperatur: HI → Hohe Geschwindigkeit.

Durch erneutes Betätigen der Taste FAN AUTO wird die Automatikfunktion wieder abgeschaltet.

ZEITSTEUERUNG DES VENTILATORS

Mit der Taste FAN TIMER aktivieren Sie die Timer-Funktion und stellen dann mit den Tasten AUF / AB die gewünschte Uhrzeit ein, bei welcher sich sowohl die Beleuchtung als auch der Ventilator ausschalten. Um die Zeitsteuerung zu deaktivieren, stellen Sie sie einfach auf 0 (null Stunden) ein.



ZEITSTEUERUNG DER BELEUCHTUNG DES VENTILATORS

Mit der Taste FAN TIMER aktivieren Sie die Timer-Funktion und stellen dann mit den Tasten AUF / AB die gewünschte Uhrzeit ein, bei welcher sich die Beleuchtung des Ventilators ausschalten soll. Um die Zeitsteuerung zu deaktivieren, stellen Sie sie einfach auf 0 (null Stunden) ein.

HINWEIS: Wenn Sie die Funktionen FAN AUTO und ZEITSCHALTUNG verwenden, achten Sie darauf, die Fernbedienung im Raum und in Reichweite des Empfängers zu halten.

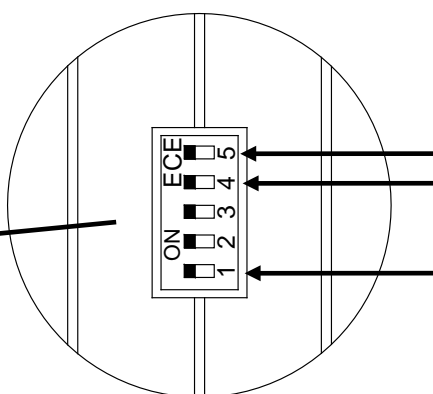
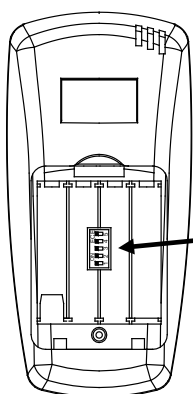
SO PROGRAMMIEREN SIE DEN DIMMER?



- OFF - 5-DIMMER: nur für Glühlampen 
- ON: on/off Licht geht an und aus 

Einstellen des Codes: Diese Einheit bietet 16 verschiedene Kombinationen. Um eine Kombination einzustellen, gehen Sie wie folgt vor:
Einstellen des Codes am SENDER: Entfernen Sie die Batterieabdeckung. Drücken Sie fest auf den Pfeil und schieben Sie die Abdeckung ab. Schalten Sie die Code-Schalter nach Ihrer Wahl ON oder OFF (Ein oder Aus). Benutzen Sie dazu einen kleinen Schraubenzieher oder Kugelschreiber.

Einstellen des Codes am EMPFÄNGER: Setzen Sie die Code-Schalter in die gleiche Position wie am Sender
Setzen Sie die Batterieabdeckung am Sender wieder ein

DE VENTILATOR MET DE AFSTANDBEDIENING GEBRUIKEN

Lees voordat u de afstandsbediening gebruikt aandachtig de handleiding door. Bewaar hem zodat hij later kan worden geraadpleegd.

ICONEN VAN HET LCD-SCHERM

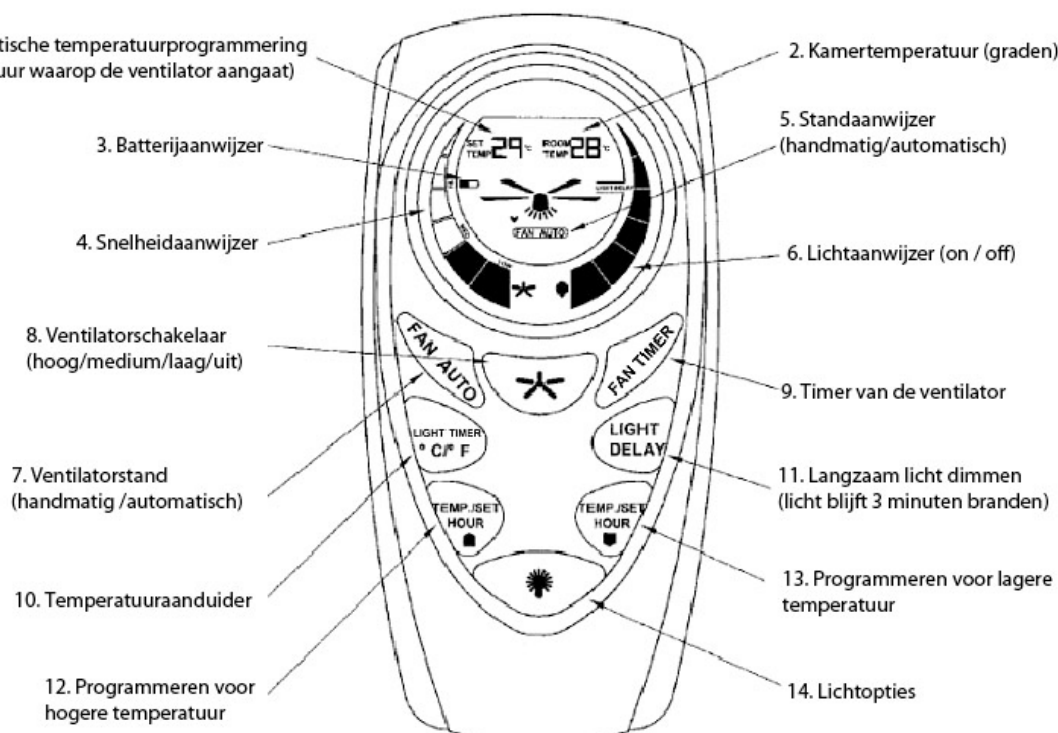

1- Programmeur van de temperatuuraanwijzer /ventilator:

Deze aanwijzer laat de temperatuuraanpassing van de ventilator en de timer in de AUTO FAN (waarmee de ventilator op een ingesteld moment uit wordt gezet) –en FAN-stand zien. De aanwijzer verandert iedere 2 seconden om achtereenvolgens de temperatuur en timer ventilator te laten zien.

2- De omgevingstemperatuur van de kamer / Lampje van de timer:

Deze aanwijzer laat de omgevingstemperatuur van de kamer zien en de van te voren ingestelde temperatuur waarop de ventilator uitgaat. De aanwijzer verandert iedere 2 seconden om achtereenvolgens de kamertemperatuur en de lichttimer aan te tonen.

3- Aanwijzer batterij bijna leeg:

Wanneer de "aanwijzer batterij bijna leeg" knippert, betekent dit dat de batterijen bijna op zijn. Vervang ze onmiddellijk

4- Aanwijzer van de ventilatorsnelheid:

Laat de huidige snelheid van de ventilator zien (hoog, medium, laag, uit)

5- Aanwijzer van de ingestelde ventilatorstand:

Laat zien of de ventilator op MANUAL (handmatig) of FAN AUTO (automatisch) staat ingesteld

6- Lichtaanwijzer

Laat zien of het licht aan (ON) of uit (OFF) staat

KNOPPEN VAN DE AFSTANDBEDIENING

7- FAN AUTO: druk op de knop om van AUTO FAN (automatische stand van de ventilator) naar MODO MANUAL over te schakelen.

8- VENTILATORSCHAKELAAR: druk op de knop om de snelheid van de ventilator aan te passen: HOOG - MEDIUM - LAAG

9- FAN TIMER – timer van de ventilator: druk op de knop om de timer te programmeren zodat de ventilator automatisch wordt gestart of stopgezet.

10- LIGHT TIMER °C/°F - lichttimer en temperatuuraanduiding - °C/°F: druk één keer op de knop om de timer te programmeren en het knipperende licht uit te zetten of om de timer uit te zetten.

Houd de knop 10 seconden ingedrukt om van graden Celsius naar graden Fahrenheit te veranderen.

11- LIGHT DELAY – langzaam licht dimmen: druk op de knop om de functie langzaam licht dimmen te activeren waarmee de ventilator 3 minuten later uit zal gaan.

12- Temperatuur / Timer  : aanpassing naar boven van temperatuur en tijd

13- Temperatuur / Timer  : aanpassing naar beneden van temperatuur en tijd

14- LICHTSCHAKELAAR: druk op de knop om het licht aan of uit te schakelen.

FAN AUTO-FUNCTIE: dankzij de ingebouwde thermische sensor functioneert de ventilator efficiënter.

- Druk op de knop FAN AUTO om de automatische functie te activeren en druk vervolgens op de knoppen OMHOOG / OMLAAG om de temperatuur naar wens aan te passen. De ventilator functioneert automatisch op HOGE, MEDIUM, LAGE snelheid of gaat UIT naargelang de kamertemperatuur. Dit hangt van het volgende af:

De kamertemperatuur ligt onder de geprogrammeerde temperatuur: OFF → de ventilator gaat uit

De kamertemperatuur is gelijk aan de geprogrammeerde temperatuur van 0 °C: LOW → lage snelheid

De kamertemperatuur ligt 2 °C boven de geprogrammeerde temperatuur: MED → medium snelheid

De kamertemperatuur ligt 4 °C boven de geprogrammeerde temperatuur: HI → hoge snelheid

Druk nogmaals op de knop FAN AUTO om de automatische functie te deactiveren.



TIMER VAN DE VENTILATOR

Druk op de knop FAN TIMER om de timerfunctie te activeren en druk vervolgens op de knoppen OMHOOG / OMLAAG om de tijd naar wens in te stellen. De ventilator en het licht gaan op de ingestelde tijd uit. De timer kan op elk moment worden geannuleerd door hem op 0 (nul uur) te programmeren.

N.B: zorg ervoor dat wanneer u van de functies FAN AUTO en TIMER gebruik maakt, de afstandsbediening in dezelfde kamer en binnen het bereik van de ontvanger is.

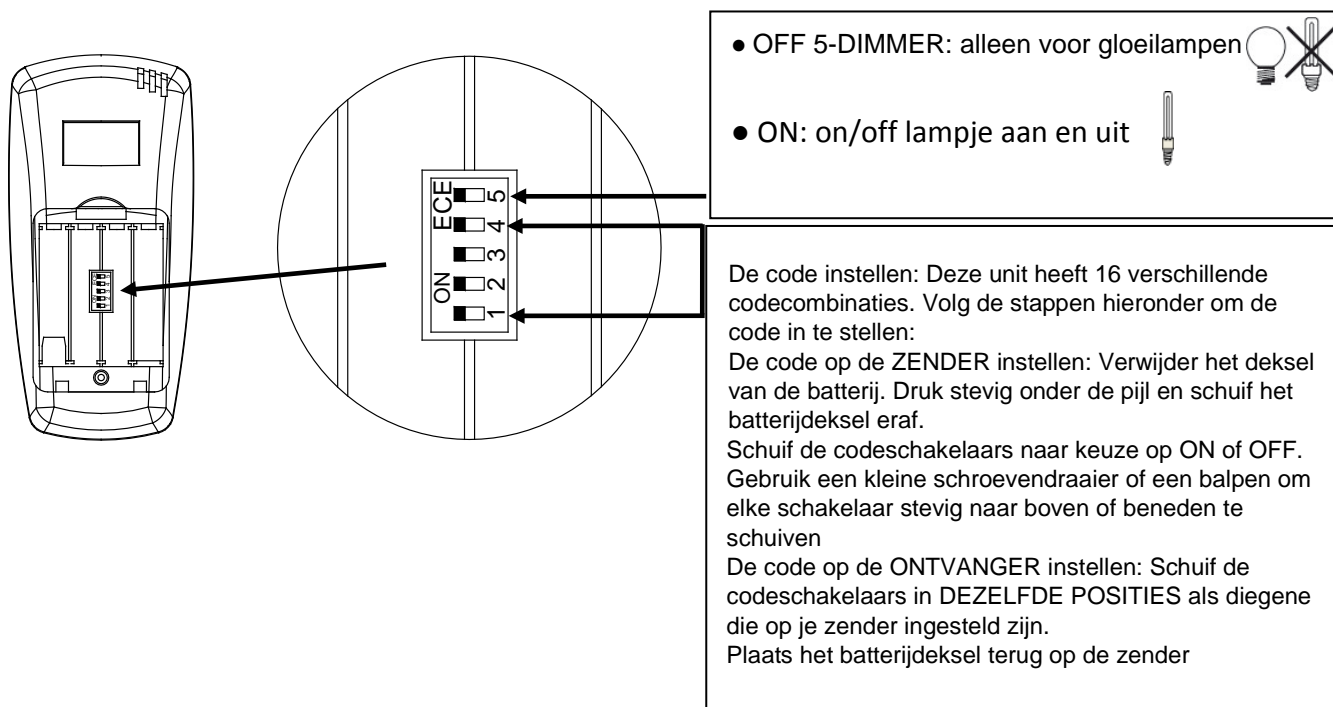
HOE KAN IK DE DIMMER PROGRAMMA?



• OFF 5-DIMMER: alleen voor gloeilampen  

• ON: on/off lampje aan en uit 

De code instellen: Deze unit heeft 16 verschillende codecombinaties. Volg de stappen hieronder om de code in te stellen:
De code op de ZENDER instellen: Verwijder het deksel van de batterij. Druk stevig onder de pijl en schuif het batterijdeksel eraf.
Schuif de codeschakelaars naar keuze op ON of OFF.
Gebruik een kleine schroevendraaier of een balpen om elke schakelaar stevig naar boven of beneden te schuiven
De code op de ONTVANGER instellen: Schuif de codeschakelaars in DEZELFDE POSITIES als diegene die op je zender ingesteld zijn.
Plaats het batterijdeksel terug op de zender

ΠΩΣ ΝΑ ΧΡΗΣΙΜΟΠΟΙΗΣΕΤΕ ΤΟΝ ΑΝΕΜΙΣΤΗΡΑ ΜΕ ΤΟ ΤΗΛΕΧΕΙΡΙΣΤΗΡΙΟ

Πριν χρησιμοποιήσετε το τηλεχειριστήριο διαβάστε προσεκτικά τις οδηγίες χρήσεως και φυλάξτε το φυλλάδιο για μελλοντική αναφορά.

ΕΙΚΟΝΙΔΙΑ ΤΗΣ ΟΘΟΝΗΣ LCD

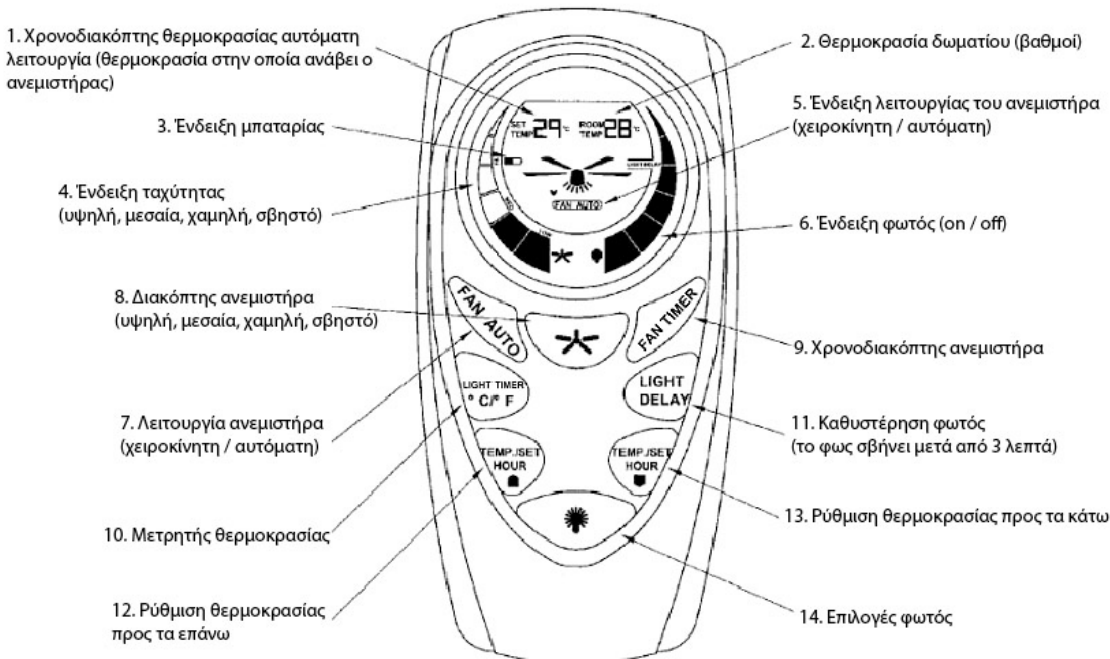

1- Προγραμματισμός της ένδειξης θερμοκρασίας / ανεμιστήρα:

Αυτή η ένδειξη εμφανίζει τη ρύθμιση θερμοκρασίας του ανεμιστήρα καθώς και τον χρονοδιακόπτη σε λειτουργία AUTO FAN (που σβήνει τον ανεμιστήρα την προκαθορισμένη χρονική στιγμή) και FAN. Η ένδειξη αλλάζει κάθε 2 δευτερόλεπτα εμφανίζοντας τη θερμοκρασία και τον χρονοδιακόπτη του ανεμιστήρα αντίστοιχα.

2- Η θερμοκρασία περιβάλλοντος του δωματίου / Φωτεινή ένδειξη του χρονοδιακόπτη:

Αυτή η ένδειξη εμφανίζει τη θερμοκρασία περιβάλλοντος του δωματίου, και την θερμοκρασία που έχετε καθορίσει να σβήσει ο ανεμιστήρας. Η ένδειξη αλλάζει κάθε 2 δευτερόλεπτα εμφανίζοντας τη θερμοκρασία του δωματίου και τον χρονοδιακόπτη, αντίστοιχα.

3- Ένδειξη μπαταρίας:

Όταν αναβοσβήνει η «ένδειξη μπαταρίας», σημαίνει ότι το επίπεδο της μπαταρίας είναι χαμηλό και ότι είναι απαραίτητο να αντικαταστήσετε αμέσως τις μπαταρίες.

4- Ένδειξη ταχύτητας ανεμιστήρα:

Εμφανίζει την τρέχουσα ταχύτητα του ανεμιστήρα (υψηλή, μέση, χαμηλή, σβηστό).

5- Ένδειξη διακόπτη του ανεμιστήρα:

Δείχνει αν ο ανεμιστήρας είναι σε λειτουργία MANUAL (χειροκίνητη) ή λειτουργία FAN AUTO (αυτόματη)

6- Ένδειξη φωτός

Δείχνει αν το φως είναι αναμμένο (ON) ή σβηστό (OFF)

ΚΟΥΜΠΙΑ ΤΟΥ ΤΗΛΕΧΕΙΡΙΣΤΗΡΙΟΥ

7- FAN AUTO: Με αυτό το κουμπί, αλλάζετε τη λειτουργία από AUTO FAN (αυτόματος έλεγχος του ανεμιστήρα) σε MANUAL (χειροκίνητος έλεγχος).

8- ΔΙΑΚΟΠΤΗΣ ΤΟΥ ΑΝΕΜΙΣΤΗΡΑ: Με αυτό το κουμπί, ρυθμίζετε την ταχύτητα του ανεμιστήρα: υψηλή – μέση - χαμηλή

9- FAN TIMER – χρονοδιακόπτης ανεμιστήρα: Με αυτό το κουμπί μπορείτε να προγραμματίσετε τον χρονοδιακόπτη ώστε να ενεργοποιηθεί ο ανεμιστήρας αυτόματα, ή να ακυρώσετε τον χρονοδιακόπτη.

10- LIGHT TIMER °C/°F- χρονοδιακόπτης φωτός και μετρητής θερμοκρασίας - °C/°F: Με αυτό το κουμπί μπορείτε να προγραμματίσετε τον χρονοδιακόπτη ώστε να σβήσει το φως αυτόματα, ή να ακυρώσετε τον χρονοδιακόπτη. Πατήστε και κρατήστε πατημένο το κουμπί για 10 δευτερόλεπτα για να αλλάξετε την ένδειξη από βαθμούς Κελσίου σε

βαθμούς Φαρενάιτ.

11- LIGHT DELAY – καθυστέρηση φωτός: Πατήστε το κουμπί για να ενεργοποιήσετε τη λειτουργία καθυστέρησης με την οποία το φως του ανεμιστήρα σβήνει 3 λεπτά πιο αργά.

12- Θερμοκρασία / Χρονοδιακόπτης : Για τη ρύθμιση της θερμοκρασίας και του χρόνου προς τα επάνω.

13- Θερμοκρασία / Χρονοδιακόπτης : Για τη ρύθμιση της θερμοκρασίας και του χρόνου προς τα κάτω.

14- ΔΙΑΚΟΠΤΗΣ ΦΩΤΟΣ: Με αυτό το κουμπί ανάβετε και σβήνετε το φως.

ΛΕΙΤΟΥΡΓΙΑ FAN AUTO: με αυτή τη λειτουργία ο ανεμιστήρας λειτουργεί πιο αποτελεσματικά χάρη στον αισθητήρα θερμοκρασίας.

- Πατήστε το κουμπί FAN AUTO για να ενεργοποιήσετε την αυτόματη λειτουργία, και στη συνέχεια, πατήστε τα κουμπιά ΠΑΝΩ / ΚΑΤΩ για να ρυθμίσετε τη θερμοκρασία στην επιθυμητή. Ο ανεμιστήρας λειτουργεί στην ταχύτητα ΥΨΗΛΗ, ΜΕΣΗ, ΧΑΜΗΛΗ ή ΣΒΗΝΕΙ αυτόματα ανάλογα με τη θερμοκρασία περιβάλλοντος ως εξής:

Η θερμοκρασία περιβάλλοντος είναι χαμηλότερη από τη θερμοκρασία που έχετε ρυθμίσει: OFF → σβήνει ο ανεμιστήρας

Η θερμοκρασία περιβάλλοντος είναι ίδια με τη θερμοκρασία που έχετε ρυθμίσει κατά 0 °C: LOW → χαμηλώνει η ταχύτητα

Η θερμοκρασία περιβάλλοντος είναι πάνω από τη θερμοκρασία που έχετε ρυθμίσει κατά 2 °C: MED → μέση ταχύτητα

Η θερμοκρασία περιβάλλοντος είναι πάνω από τη θερμοκρασία που έχετε ρυθμίσει κατά 4 °C: HI → υψηλή ταχύτητα

Πατήστε το κουμπί FAN AUTO ξανά για να απενεργοποιήσετε την αυτόματη λειτουργία.

ΧΡΟΝΟΔΙΑΚΟΠΤΗΣ ΑΝΕΜΙΣΤΗΡΑ

Πατήστε το κουμπί FAN TIMER για να ενεργοποιήσετε τη λειτουργία χρονοδιακόπτη και στη συνέχεια πατήστε τα κουμπιά ΠΑΝΩ / ΚΑΤΩ για να ρυθμίσετε την ώρα που επιθυμείτε. Ο ανεμιστήρας και το φως θα σβήσουν την ώρα που έχετε ρυθμίσει. Μπορείτε να ακυρώσετε τον χρονοδιακόπτη του ανεμιστήρα οποιαδήποτε στιγμή αν το προγραμματίσετε στο 0 (μηδέν ώρα).

ΧΡΟΝΟΔΙΑΚΟΠΤΗΣ ΦΩΤΟΣ ΤΟΥ ΑΝΕΜΙΣΤΗΡΑ

Πατήστε το κουμπί FAN TIMER για να απενεργοποιήσετε τη λειτουργία του χρονοδιακόπτη και στη συνέχεια πατήστε τα κουμπιά ΠΑΝΩ / ΚΑΤΩ για να ρυθμίσετε την ώρα που επιθυμείτε. Το φως του ανεμιστήρα θα σβήσει την καθορισμένη ώρα. Μπορείτε να ακυρώσετε τον χρονοδιακόπτη του φωτός του ανεμιστήρα οποιαδήποτε στιγμή αν το προγραμματίσετε στο 0 (μηδέν ώρα)

ΣΗΜΕΙΩΣΗ: Όταν χρησιμοποιείτε τη λειτουργία FAN AUTO και τη λειτουργία χρονοδιακόπτη, βεβαιωθείτε ότι έχετε το τηλεκοντρόλ στο ίδιο δωμάτιο και στο ίδιο εύρος με τη συσκευή λήψης.

ΠΩΣ ΝΑ ΠΡΟΓΡΑΜΜΑΤΙΣΕΤΕ ΤΟΝ ΡΥΘΜΙΣΤΗ?

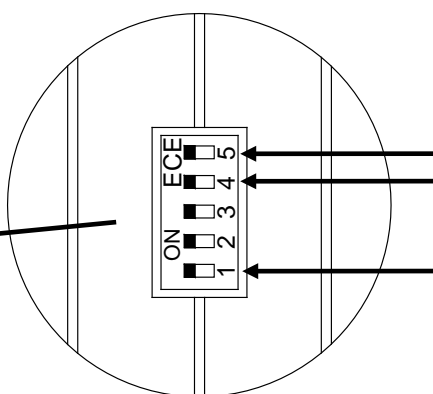
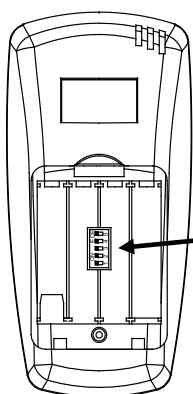

- OFF-5-DIMMER: μόνο για τους χαμηλο ενεργειακούς βολβούς
- ON on/off φως Ανοίγει και κλείνει

Ρύθμιση του κωδικού:

Αυτή η μονάδα έχει 16 διαφορετικούς συνδυασμούς κωδικών. Προκειμένου να ρυθμίσετε τον κωδικό, ακολουθήστε τον παρακάτω τρόπο: Ρυθμίστε τον κωδικό στη ΣΥΣΚΕΥΗ ΑΠΟΣΤΟΛΗΣ ΣΗΜΑΤΩΝ:

Βγάλτε το κάλυμμα της θήκης των μπαταριών. Τραβήξτε σταθερά προς το το βέλος και ωθήστε το κάλυμμα προς τα έξω.

Τοποθετήστε τους διακόπτες του κωδικού στις θέσεις (ON και OFF) που επιθυμείτε. Χρησιμοποιήστε ένα κατσαβίδι μικρό ή ένα στυλό για να κινήσετε τους διακόπτες από τη μια θέση προς την άλλη

Ρύθμιση του κωδικού στον ΔΕΚΤΗ: Τοποθετήστε τους διακόπτες του δέκτη στις ΙΔΙΕΣ ΘΕΣΕΙΣ με τους διακόπτες της συσκευής αποστολής σημάτων
Επιστρέψτε στην τοποθέτηση του καλύμματος της θήκης των μπαταριών της συσκευής αποστολής σημάτων.

УПРАВЛЕНИЕ ВЕНТИЛЯТОРОМ С ПОМОЩЬЮ ДИСТАНЦИОННОГО ПУЛЬТА

Перед применением пульта дистанционного управления внимательно ознакомьтесь с инструкцией и сохраните ее для пользования в будущем.

СИМВОЛЫ НА СВЕТОДИОДНОМ ДИСПЛЕЕ

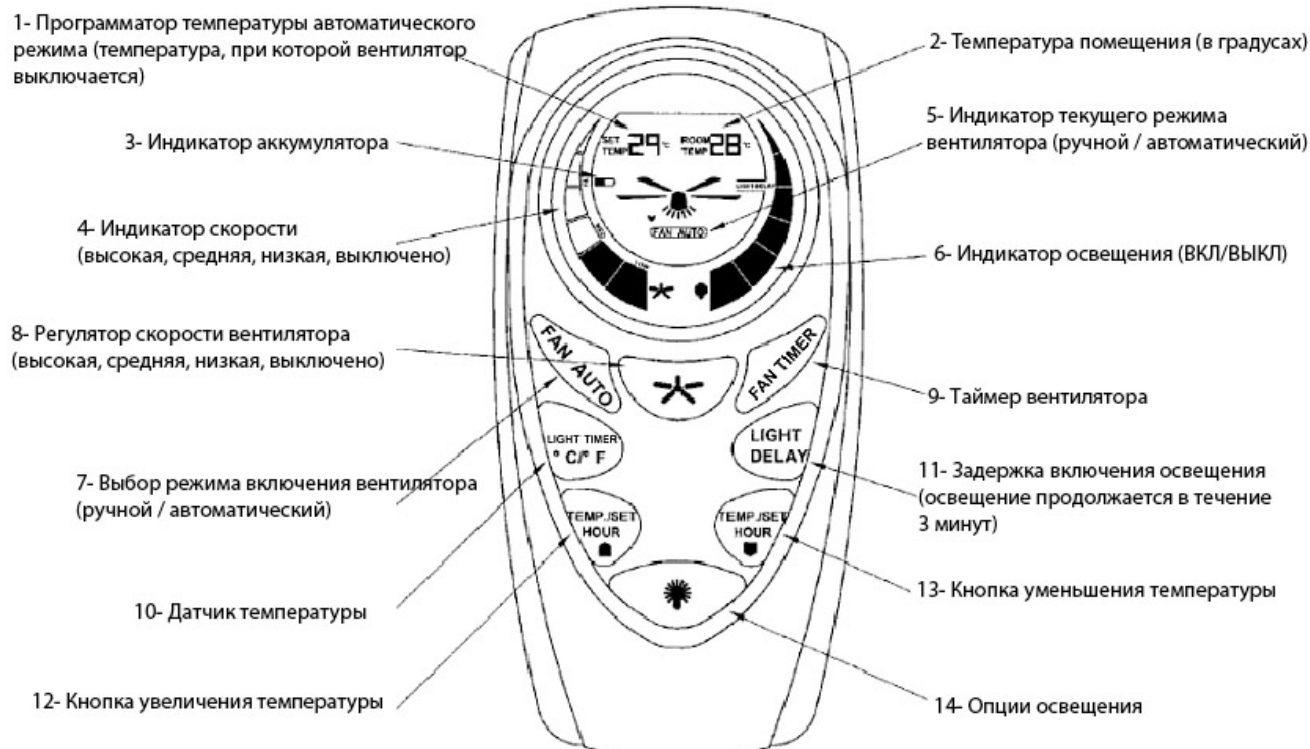

1- Программатор индикатора температуры / вентилятора:

Этот индикатор показывает настройки температуры вентилятора и таймера в режиме AUTO FAN (при котором вентилятор отключается в заданное время) и FAN. Показания индикатора меняются каждые 2 секунды, отображая попеременно температуру и таймер вентилятора.

2- Температура в помещении / светоиндикатор таймера:

Этот индикатор показывает окружающую температуру в помещении и заданную температуру, при которой вентилятор отключается. Показания индикатора меняются каждые 2 секунды, отображая попеременно температуру в помещении и таймер.

3- Индикатор разрядки аккумулятора:

Мигающий индикатор разрядки аккумулятора означает, что уровень зарядки аккумулятора слишком низок, и аккумуляторы следует как можно быстрее заменить.

4- Индикатор скорости вентилятора:

Показывает текущую скорость вентилятора (высокая, средняя, низкая, выключен).

5- Индикатор регулятора режима выключения вентилятора:

Показывает, в каком режиме работает вентилятор – MANUAL (ручное управление) или FAN AUTO (автоматический).

6- Индикатор света:

Показывает, включен (ON) или выключен (OFF) свет.

ФУНКЦИИ КНОПОК НА ПУЛЬТЕ ДИСТАНЦИОННОГО УПРАВЛЕНИЯ

7- FAN AUTO: при нажатии этой кнопки режим меняется с AUTO FAN (автоматическое управление вентилятором) на MODO MANUAL (режим ручного управления).

8- РЕГУЛЯТОР ВЕНТИЛЯТОРА: нажатием этой кнопки регулируется скорость вентилятора: ALTA (высокая) – MEDIA (средняя) – BAJA (низкая)

9- FAN TIMER (регулятор вентилятора): при нажатии этой кнопки активируется программатор таймера

включения вентилятора в автоматическом режиме; при повторном нажатии таймер отключается.

10- LIGHT TIMER °C/°F – таймер освещения и индикатор температуры - °C/°F: при нажатии этой кнопки активируется программатор таймера автоматического выключения света; при повторном нажатии таймер отключается.

Чтобы переключить индикатор с режима отображения температуры в градусах по Цельсию на градусы по Фаренгейту и наоборот, нажмите и удерживайте кнопку в течение 10 секунд.

11- LIGHT DELAY – выключение света с задержкой: при нажатии этой кнопки активируется функция выключения света с задержкой – вентилятор выключается на 3 минуты позже.

12- Температура / таймер  время и температура увеличиваются

13- Температура / таймер  время и температура уменьшаются

14- ВЫКЛЮЧАТЕЛЬ ОСВЕЩЕНИЯ: кнопка предназначена для включения и выключения освещения.

ФУНКЦИЯ FAN AUTO: при включении этой функции вентилятор работает в самом эффективном режиме, используя встроенный датчик температуры.

- Нажмите кнопку FAN AUTO, чтобы активировать функцию автоматического управления, и затем нажмите кнопку со стрелкой ВВЕРХ / ВНИЗ, чтобы задать нужную температуру. Вентилятор автоматически выбирает ВЫСОКУЮ, СРЕДНЮЮ, НИЗКУЮ скорость или ОТКЛЮЧАЕТСЯ в зависимости от окружающей температуры, функционируя следующим образом:

Окружающая температура ниже заданной: OFF (ВЫКЛ) → вентилятор отключается

Окружающая температура равна заданной 0 °C: LOW (НИЗКАЯ) → низкая скорость

Окружающая температура выше заданной на 2 °C: MED (СРЕДНЯЯ) → средняя скорость

Окружающая температура выше заданной на 4 °C: HI (ВЫСОКАЯ) → высокая скорость

При повторном нажатии кнопки FAN AUTO автоматический режим отключается.

ТАЙМЕР ВЕНТИЛЯТОРА

Чтобы активировать функцию таймера, нажмите кнопку FAN TIMER и затем с помощью кнопок со стрелками ВВЕРХ / ВНИЗ установите нужное время. Вентилятор и свет выключатся в заданное время. Таймер вентилятора можно отключить в любое время, установив значение 0 (ноль часов).

ТАЙМЕР ОСВЕЩЕНИЯ ВЕНТИЛЯТОРА

Чтобы активировать функцию таймера, нажмите кнопку LIGHT TIMER и затем с помощью кнопок со стрелками ВВЕРХ / ВНИЗ установите нужное время. Вентилятор и свет выключатся в заданное время. Таймер освещения вентилятора можно отключить в любое время, установив значение 0 (ноль часов)

ПРИМЕЧАНИЕ. Когда используется функция FAN AUTO и функция ТАЙМЕР, пульт дистанционного управления должен находиться в той же комнате, что и вентилятор, и в пределах досягаемости приемника.

КАК ЗАПРОГРАММИРОВАТЬ ДИММЕР?

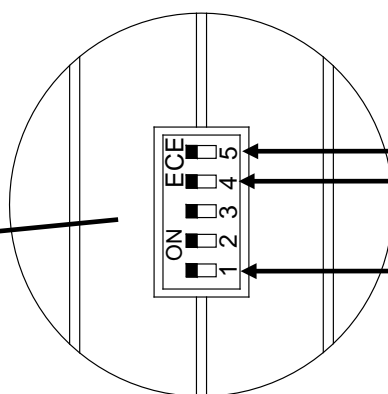
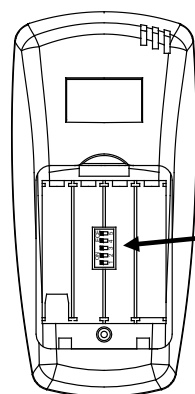

- OFF- 5-DIMMER: только для малых люминесцентных ламп

Энергии

- ON on/off: свет включается и выключается



ОБЩАЯ ИНФОРМАЦИЯ И СПОСОБ ИСПОЛЬЗОВАНИЯ

Настройка кода: Данное изделие имеет 16 различных кодовых комбинаций. Для настройки кода надо действовать следующим образом:

Настройка кода ПЕРЕДАЮЩЕГО УСТРОЙСТВА:

Удалите крышку отделения для батареек. Нажмите с силой на стрелку и проведите крышку наружу.

Установите переключатели кода в желаемые позиции (ON и OFF). Используйте маленькую отвертку или ручку для того, чтобы передвигать переключатели из одной позиции в другую

Настройка кода ПРИНИМАЮЩЕГО УСТРОЙСТВА:

Установите переключатели приемного устройства в ТЕ ЖЕ САМЫЕ ПОЗИЦИИ, что и переключатели передающего устройства

Установите в прежнее положение крышку отделения для батареек передающего устройства