

BETRIEBSANLEITUNG FÜR HÄNGELEUCHTE

Art.-Nr.: 300 1673

Bitte lesen Sie diese Anleitung sorgfältig und bewahren Sie diese an einem zugänglichen Ort für den späteren Gebrauch auf.

Im Folgenden werden Sicherheitshinweise durch dieses

Symbol gekennzeichnet: 

SICHERHEITSHINWEISE

Nichtbeachtung der Sicherheitshinweise kann zu Lebens-, Verbrennungs- und Brandgefahr führen!

- Installations-, Montagearbeiten und Arbeiten am elektrischen Anschluss dürfen nur durch eine zugelassene Elektrofachkraft durchgeführt werden.
- Sollte die Anschlussleitung beschädigt sein, darf diese nur durch den Hersteller oder durch eine qualifizierte Elektrofachkraft ausgetauscht werden.
- Es dürfen keine Veränderungen am Produkt vorgenommen werden.
- Es darf auch nichts an das Produkt gehängt oder befestigt werden, also zum Beispiel auch keine Dekoration.
- Das Produkt darf nicht abgedeckt sein. Die Luftzirkulation darf nicht beeinträchtigt sein.
- Das Produkt darf im Fehlerfall NICHT mehr berührt und NICHT weiter betrieben werden. Schalten Sie das Produkt durch Freischalten der Leitung an der Sicherung sofort aus! Im Fehlerfall besteht bei Berührung und weiterem Betrieb Lebensgefahr durch elektrischen Schlag, Verbrennungsgefahr oder Brandgefahr!
Ein Fehlerfall liegt vor, wenn
 - sichtbare Beschädigungen auftreten.
 - das Produkt nicht einwandfrei arbeitet (z. B. wenn es flackert).
 - es qualmt, dampft, oder bei hörbaren Knistergeräuschen.
 - Brandgerüche entstehen.
 - eine Überhitzung zu erkennen ist (z. B. Verfärbungen, auch an angrenzenden Flächen).

Das Produkt darf erst wieder betrieben werden, wenn es durch eine zugelassene Elektrofachkraft instandgesetzt und überprüft worden ist!

- Das Produkt ist nicht für die Bedienung durch Kinder vorgesehen. Stellen Sie sicher, dass Kinder an dem Produkt nicht zu Schaden kommen, z. B. durch Verbrennungen an heißen Oberflächen oder durch elektrischen Schlag.

BESTIMMUNGSGEMÄSSE VERWENDUNG

Dieses Produkt dient nur Beleuchtungszwecken und darf:

- nur mit einer Spannung von 230V ~50Hz betrieben werden.
- Nur entsprechend der Schutzklasse 1 angeschlossen werden.
- nur auf normal bzw. nicht entflammbar Flächen betrieben werden.
- keinen starken mechanischen Beanspruchungen oder starker Verschmutzung ausgesetzt werden.

ANBRINGUNGSORT

 Das Produkt hat Schutzart IP20 und darf nur entsprechend angewendet werden. IP20: Schutz gegen feste Fremdkörper > Ø 12,5 mm – kein Schutz gegen Wasser.

Das Produkt ist nur für Wohnräume (Innenräume) geeignet .
Es darf nicht:

- in feuchten oder schmutzgefährdeten Räumen betrieben werden.
- im Bereich hoher Luftfeuchtigkeit betrieben werden.

MONTAGE (nur durch qualifizierte Elektrofachkraft)

Montieren Sie den Baldachin und die Leuchtmittel wie in der Montageanleitung beschrieben und dargestellt. Die Montage muss durch eine qualifizierte Elektrofachkraft erfolgen.

 Nutzen Sie bei der Montage für das Deckenmaterial einen geeigneten Dübel damit die Leuchte ihrem Gewicht entsprechend sicher befestigt werden kann. Dübel und Haken sind im Lieferumfang NICHT enthalten.

- Schalten Sie den Strom ab.
- Entfernen Sie die Schrauben an der Seite Installationsgehäuses, in dem Sie diese mit einem Schraubendreher gegen den Uhrzeigersinn herausschrauben.
- Entnehmen Sie den Deckenhaltebügel aus dem Installationsgehäuse.
- Positionieren Sie den Haltebügel unterhalb des Elektroanschlusses an der Decke und verschrauben diesen. Die Löcher des Haltebügels geben die Stelle vor, an welche die Schrauben anzusetzen sind.
- Entnehmen Sie die Lüsterklemme aus dem Installationsgehäuse.
- Lösen Sie die Schrauben der Lüsterklemme, um die stromführenden Kabel zu verbinden. Beachten Sie dabei bitte den richtigen Anschluss der Phasen, dass also gelb-grün an gelb-grün (Erde), braun an braun und blau an blau angeschlossen wird.
- Ziehen Sie die Schrauben an und stecken die Lüsterklemme zurück in das Installationsgehäuse.
- Schieben Sie nun das Installationsgehäuse über den Wandhaltebügel, so dass sich dieser in das Gehäuse einfügt und verschrauben Sie das Gehäuse mit den beiden Schrauben links und rechts mit dem Bügel.
- Setzen Sie das Leuchtmittel ein.
- Schalten Sie den Strom wieder ein.

BETRIEB

Inbetriebnahme

 Verwenden Sie nur Teile, die mit dem Produkt mitgeliefert sind oder als Zubehör beschrieben werden!

 Überprüfen Sie, ob sich im Produkt lose Teile befinden. Ist das der Fall, und das Vorkommen solcher Teile nicht explizit beschrieben, darf das Produkt nicht installiert oder in Betrieb genommen werden.

WARTUNG UND PFLEGE

Leuchtmittel

 Tauschen Sie Leuchtmittel immer rechtzeitig vor dem Ende der Lebensdauer aus, um Schäden an Personen, der Leuchte oder anderen Gegenständen zu vermeiden.

 Schalten Sie erst das Produkt spannungsfrei und lassen es abkühlen, bevor Sie das Leuchtmittel (Lampe) austauschen. Lassen Sie nach vorangegangenem Betrieb erst das Leuchtmittel abkühlen.

 Verwenden Sie nur für die Leuchte zugelassene Leuchtmittel. Angaben zu zugelassenen Leuchtmitteln befinden sich auf dem Typenschild.

- Zugelassene Leuchtmitteltypen: GU10, max. 50W
- Auswechseln der Leuchtmittel
 - Schalten Sie erst das Produkt spannungsfrei und lassen es abkühlen.
 - Schrauben Sie das verbrauchte Leuchtmittel aus der Fassung.
 - Schrauben Sie das neue Leuchtmittel in die Fassung.

Pflege

 Schalten Sie erst das gesamte Produkt spannungsfrei und lassen es abkühlen, bevor Sie Reinigungs- oder Pflegemaßnahmen an dem Produkt vornehmen.

- Reinigen Sie das Produkt regelmäßig mit einem trockenen, weichen und fusselfreien Tuch oder Staubwedel. Beachten Sie eventuell beiliegende Hinweise.
- Schützen Sie das Produkt durch geeignete Maßnahmen, um Veränderungen der Oberfläche zu vermeiden.

LAGERUNG

- Das Produkt muss trocken, vor Verschmutzungen und mechanischen Belastungen geschützt, gelagert werden.

 Nach einer feuchten oder verschmutzenden Lagerung darf das Produkt erst nach einer Zustandsprüfung durch eine zugelassene Elektrofachkraft betrieben werden.

ÖKODESIGN UND ENTSORGUNG (Europäische Union)



Leuchtmittel können in dieser Leuchte vom Endnutzer ausgetauscht werden. Sie können auch am Ende der Lebensdauer des Produktes vom Endnutzer entnommen werden.



Produkt nicht im Hausmüll entsorgen! Produkte mit diesem Symbol sind entsprechend der Richtlinie über Elektro- und Elektronik-Altgeräte über die örtlichen Sammelstellen für Elektro-Altgeräte zu entsorgen!

Holländer, Krefelder Straße 81, 40549 Düsseldorf
E-Mail: info@hollaender.de
WEEE-Reg.-Nr.: DE 41632069

Technische Änderungen vorbehalten.

INSTALLATIONSANLEITUNG

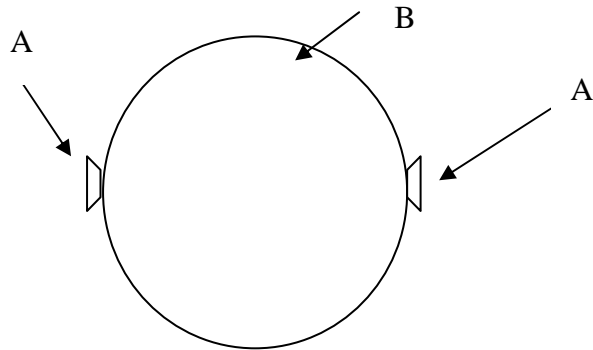

1. Entfernen Sie die Schrauben (A) auf der linken und rechten Seite des Installationsgehäuses (B), indem Sie diese mit einem Schraubendreher gegen den Uhrzeigersinn herausschrauben.

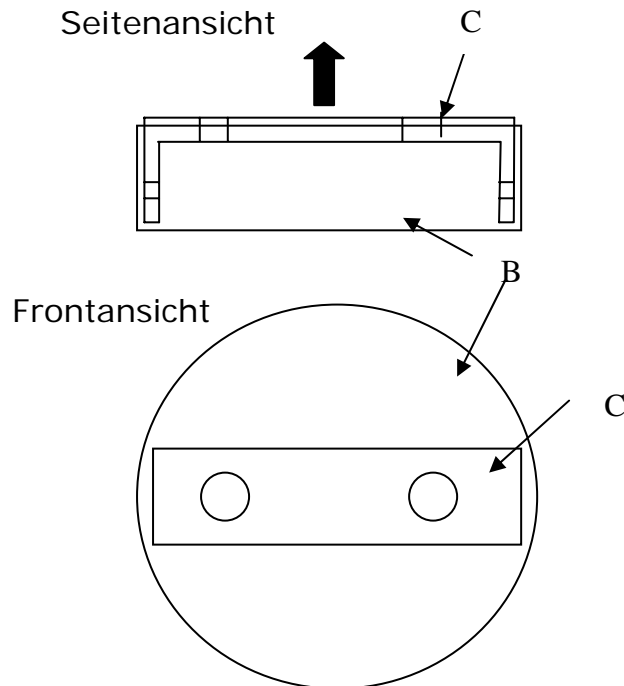

2. Entnehmen Sie nun den Wandhaltebügel (C) aus dem Installationsgehäuse (B).

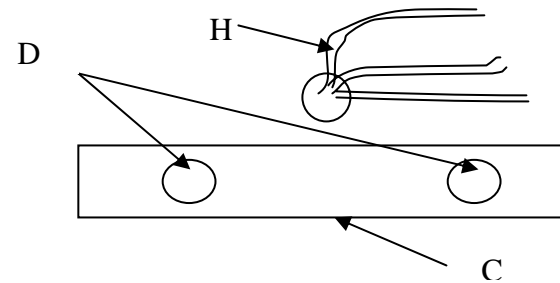

3. Positionieren Sie den Haltebügel (C) an der Wand (unterhalb der aus der Wand kommenden Elektroanschlusskabel (H)) und verschrauben Sie diesen. Die Löcher des Haltebügels geben die Stelle vor, an welche die Schrauben anzusetzen sind (D).

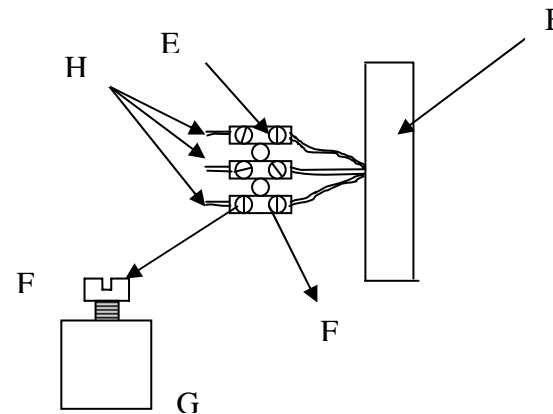

4. Entnehmen Sie nun die Lüsterklemme (E) aus dem Installationsgehäuse (B).
5. Lösen Sie die Schrauben (F) der Lüsterklemme (E), indem Sie sie mit einem Schraubendreher gegen den Uhrzeigersinn drehen.
6. Stecken Sie die einzelnen Elektrokabel (H) in die Öffnungen (G) der Lüsterklemme. Beachten Sie dabei bitte den richtigen Anschluss der Phasen, dass also Braun bei Braun, Blau bei Blau und Gelb-Grün (Erde) bei Gelb-Grün (Erde) angeschlossen wird.
7. Ziehen Sie jetzt die Schrauben (F) wieder an und stecken Sie die Lüsterklemme (E) zurück in das Installationsgehäuse (B).
8. Schieben Sie nun das Installationsgehäuse (B) über den Wandhaltebügel (C), so dass sich dieser in das Gehäuse einfügt und verschrauben Sie das Gehäuse mit den beiden Schrauben (A) links und rechts mit dem Bügel.

W I C H T I G: Bitte vor Installation sorgfältig lesen

Ein- und Auswechseln des Leuchtmittels

1. Bitte den Strom ausschalten. Das Leuchtmittel darf nur mit der angegebenen Wattanzahl eingesetzt werden, indem das Leuchtmittel in den Fassungssockel und zwischen die Feder geschoben wird (A).

2. Drehen Sie das Leuchtmittel solange, bis es eingerastet ist.

3. Nachdem das Leuchtmittel eingesetzt wurde, kann der Strom wieder angeschaltet werden.

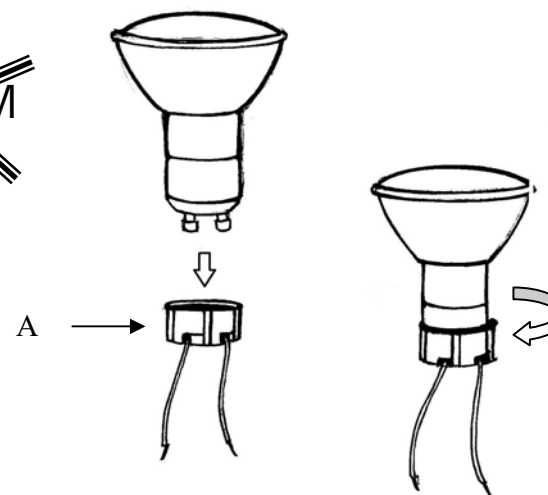
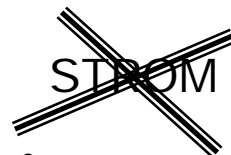

A C H T U N G:

1. Benutzen Sie die Leuchte nicht mehr, wenn Sie eine Beschädigung feststellen und kontaktieren Sie einen Elektriker für die Reparatur.

2. Das Leuchtmittel kann bei Nutzung nach kurzer Zeit sehr heiss werden. Wenn Sie das Leuchtmittel auswechseln möchten bedenken Sie immer, dass Sie die Leuchte ausschalten und **das Leuchtmittel abkühlt**, bevor Sie dieses berühren.

3. Vergewissern Sie sich, dass die **Leuchte ausgeschaltet** und das **Kabel von der Stromquelle entfernt** ist, bevor Sie das Leuchtmittel auswechseln.

4. Benutzen Sie **kein Leuchtmittel**, das die maximal **vorgegebene Wattanzahl überschreitet**.