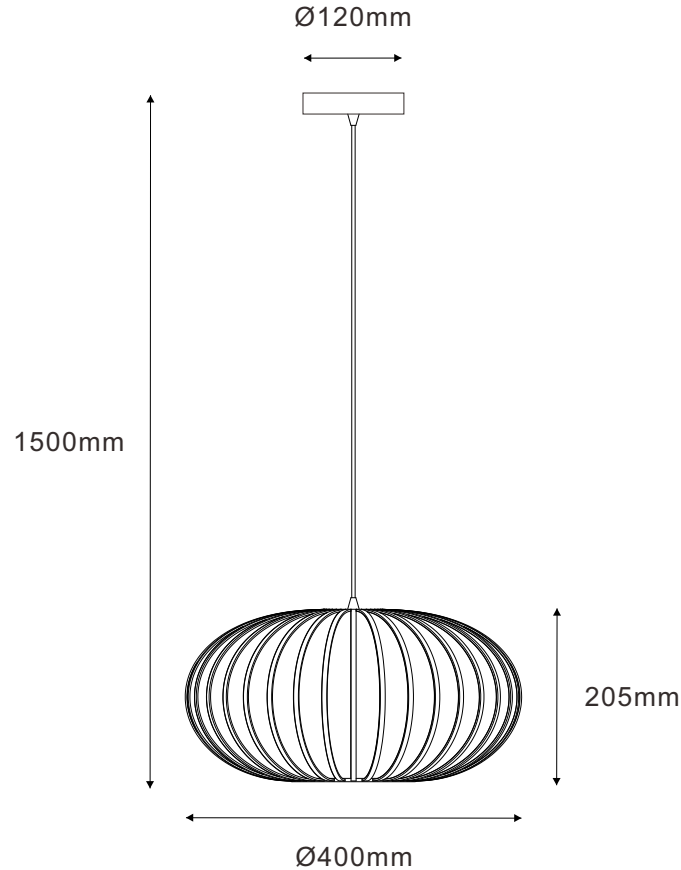

9626266

 1 × E27 LED max. 15W
 230V ~ 50Hz

(DE) Bestimmungsgemäße Verwendung

(EN) Intended use | (FR) Utilisation conforme | (NL) Beoogd gebruik | (PL) Stosowanie zgodnie z przeznaczeniem | (NO) Riktig bruk | (DK) Korrekt brug
 (SE) Avsedd användning | (FI) Määräystenmukainen käyttö | (IT) Impiego appropriato | (ES) Uso prescrito | (CZ) Použití v souladu s určením
 (PT) Utilização correta | (GR) Ενδεδειγμένη χρήση | (SK) Predpokladané použitie | (EE) Eeldatav kasutus | (LV) Paredzamais lietojums
 (LT) Numatomas naudojimas | (RO) Utilizare intenționată | (SI) Predvidena uporaba | (HR) Namjenska upotreba | (HU) Tervezett felhasználás
 (BG) предназначена употреба | (AL) Përdorimi i parashikuar | (MK) Предвидена употреба | (TR) Amaçlı kullanım | (UK) Призначене використання
 (BA,ME,RS) Namjenska upotreba

| | |
|---|---|
| (DE) Ortsfeste Verwendung als Hängeleuchte im Innenbereich | (GB) For stationary use indoors as a pendant light |
| (FR) Utilisation stationnaire en tant que suspension d'intérieur | (NL) Vast gebruik als hanglamp binnenshuis |
| (PL) Do montażu stacjonarnego jako lampa wisząca do wewnątrz | (NO) Til stasjonært bruk som pendellampe innendørs |
| (DK) Til stationær brug som pendellampe indendørs | (SE) Används som fast hänglampa inomhus |
| (FI) Kiinteä käyttö sisätilojen riippuvaisimena | (IT) Impiego fisso come lampada a sospensione in ambienti interni |
| (ES) Empleo fijo en tanto lámpara colgante en interiores | (CZ) Stacionární použití jako závěsné svítidlo v interiéru |
| (PT) Aplicação fixa como candeeiro suspenso em interiores | (GR) Σταθερή χρήση ως κρεμαστό φωτιστικό σε εσωτερικό χώρο |
| (SK) Na stacionárne použitie v interiéri ako závesné svetlo | (BG) За стационарна употреба на закрито като висеща светлина |
| (EE) Statsionaarseks kasutamiseks siseruumides ripvalgustina | (LV) Stacionārai lietošanai iekštelpās kā piekaramais apgaismojums |
| (LT) Stacionariam naudojimui patalpose kaip pakabinamas šviestuvas | (RO) Pentru utilizare staționară în interior ca lumină suspendată |
| (SI) Za stacionarno uporabo v notranjosti kot viseča luč | (HR) Za stacionarnu upotrebu u zatvorenom prostoru kao visilica |
| (HU) Helyhez kötött beltéri használatra függőlámpaként | (AL) Për përdorim të palëvizshëm brenda si dritë pendeli |
| (MK) За стационарна употреба внатре како светилка со висечка | (TR) Sabit kullanım için iç mekanda avize olarak |
| (UK) Для стаціонарного використання всередині як підвісне світило | (BA) Za stacionarnu upotrebu unutar kao viseća svjetiljka |
| | (ME) |
| | (RS) |

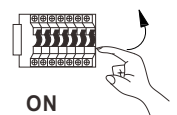
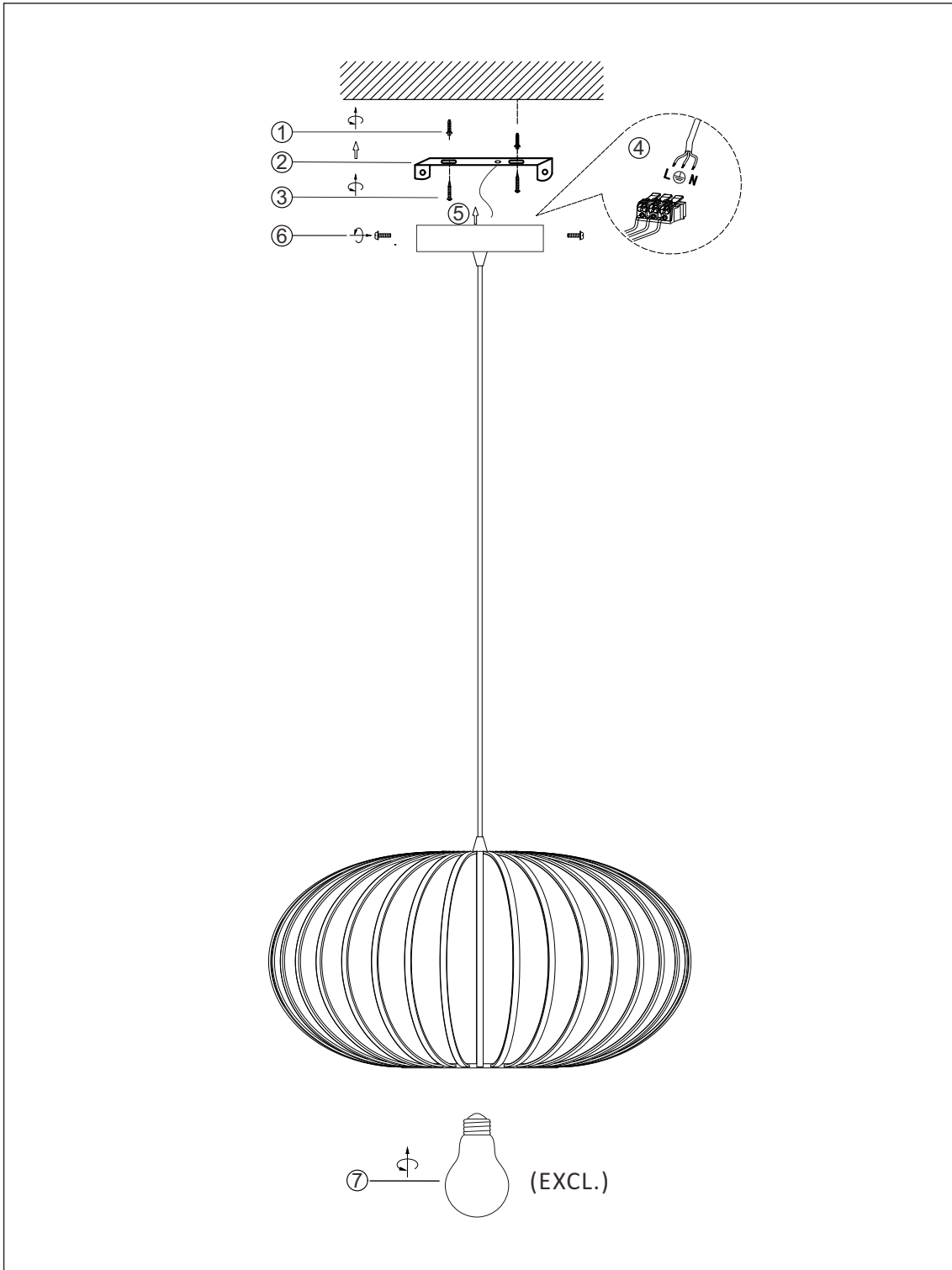
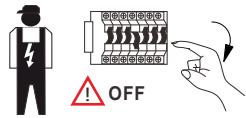
| (DE) Lieferumfang | | |
|---|--|--|
| (EN) Package contents (FR) Contenu de la livraison (NL) Bij de levering inbegrepen (PL) Zakres dostawy (NO) Levering (DK) Leveringsomfang (SE) Leveransomfattning (FI) Toimitussisältö (IT) Fornitura (ES) Volumen de suministro (CZ) Rozsah dodávky (PT) Material fornecido (GR) Παραδοτέος εξοπλισμός (SK) Obsah balenia (EE) Pakendi sisu (LV) Pakas saturs (LT) Pakuotės turinys (RO) Conținutul pachetului (SI) Vsebina paketa (HR) Sadržaj paketa (HU) A csomag tartalma (BG) обхват на доставката (AL) Përmbajtja e dorëzimit (MK) Содржина на испорака (TR) Teslimat içeriği (UK) Зміст доставки (BA,ME,RS) Sadržaj isporuke | | |
| (DE) 1 Hängeleuchte Montagematerial Montageanleitung | (GB) 1 Pendant light Installation hardware Mounting instructions | (FR) 1 Suspension Matériel de montage Instructions de montage |
| (NL) 1 Hanglamp Monteringsmateriale Montagehandleiding | (PL) 1 Lampa wisząca Elementy montażowe Instrukcja montażu | (NO) 1 Pendellampe Monteringsmateriale Brukerveiledning |
| (DK) 1 Pendellampe Monteringsmateriale Brugervejledning | (SE) 1 Hänglampa Monteringsmaterial Monteringsanvisning | (FI) 1 Riippuvalaisin Asennus materiaali Asennusohjeet |
| (IT) 1 Lampada a sospensione Materiale di montaggio Istruzioni di montaggio | (ES) 1 Lámpara colgante Material de montaje Instrucciones de montaje | (CZ) 1 Závěsné svítidlo Materiál pro montáž Návod k montáži |
| (PT) 1 Candeeiro suspenso Material de montagem Instruções de montagem | (GR) 1 Κρεμαστό φωτιστικό Υλικό συναρμολόγησης Οδηγίες συναρμολόγησης | (SK) 1 závesné svetlo Inštalčný hardvér Inštalčná príručka |
| (BG) 1 висяща лампа материали за монтаж инструкции за монтаж | (EE) 1 rippvalgusti Paigaldustarvikud Paigaldusjuhend | (LV) 1 piekaramais gaismeklis Instalācijas aparātūra Uzstādīšanas instrukcija |
| (LT) 1 pakabinamas šviestuvas Montavimo aparatinė įranga Montavimo instrukcija | (RO) 1 lampă suspendată Hardware de instalare Instrucțiuni de montare | (SI) 1 obesek Namestitvena strojna oprema Navodila za montažo |
| (HR) 1 Visilica Instalacijski hardver Upute za montažu | (HU) 1 függőlámpa Telepítési hardver Szerelési útmutató | (AL) 1 dritë pendeli Materiali i montimit Udhëzuesi i montimit |
| (MK) 1 светилка со висечка Монтажен материјал Упатство за монтажа | (TR) 1 asma lamba Montaj malzemesi Montaj kilavuzu | (UK) 1 підвісний світильник Монтажний матеріал Інструкція з монтажу |
| (BA) 1 svjetiljka sa vješalicom | | |
| (ME) Montažni materijal | | |
| (RS) Uputstvo za montažu | | |



| | (DE) | (EN) | (FR) | (NL) | (PL) | (NO) |
|---|-----------------------|-------------------|----------------------------------|------------------------|---------------------|--------------------|
| L | Stromführender Leiter | Live conductor | Conducteur | Spanningvoerende draad | Przewód prądowy | Strømførende leder |
|  | Schutzleiter | Earth conductor | Conducteur de protection (terre) | Aardkabel | Przewód uziemiający | Jordledningen |
| N | Neutralleiter | Neutral conductor | Conducteur neutre | Nulleider | Przewód zerowy | Nøytralleider |

| | (DK) | (SE) | (FI) | (IT) | (ES) | (CZ) |
|---|--------------------|---------------------|-------------|---------------------------|-------------------------|-------------------|
| L | Strømførende leder | Strömförande ledare | Virtajohdin | Conduttore sotto tensione | Conductor de corriente | Vodič pod napětím |
|  | Jordledningen | Skyddsledare | Suojajohdin | Conduttore di terra | Conductor de protección | Ochranný vodič |
| N | Neutralleider | Neutralledare | Nollajohdin | Conduttore neutro | Conductor neutro | Neutrální vodič |

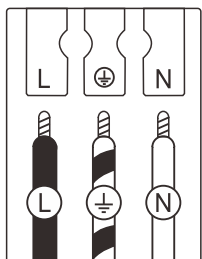

| | (PT) | (GR) | (SK) | (EE) | (LV) | (LT) |
|---|-------------------|---------------------|-----------------|--------------|---------------------|----------------------|
| L | Condutor vivo | Ρευματοφόρος αγωγός | Živý vodič | Faasisjuht | Dzīvais vadītājs | Gyvas dirigentas |
|  | Condutor de terra | Αγωγός γείωσης | Zemný vodič | Maandusjuht | Zemes vadītājs | Žemės dirigentas |
| N | Condutor neutro | Ουδέτερος αγωγός | Neutrálny vodič | Neutraaljuht | Neitrālais vadītājs | Neutrinis dirigentas |

| | (RO) | (SI) | (HR) | (HU) | (BG) | (AL) |
|---|--------------------------|--------------------|--------------------|-----------------|--------------------------|--------------------|
| L | Conductor viu | Živi dirigent | Živi dirigent | Élő vezető | проводник под напряжение | Konduktor i gjallë |
|  | Conductor de împământare | Zemeljski dirigent | Uzemljeni dirigent | Földvezető | защитен проводник | Dirigjent i tokës |
| N | Conductor neutru | Nevtralni dirigent | Neutralni dirigent | Semleges vezető | нулев проводник | Kondaktor neutral |

| | (MK) | (TR) | (UK) | (BA)(ME)(RS) |
|---|---------------------|-----------------|-----------------------|---------------------|
| L | Жив кондуктор | Canlı yönetici | Живий диригент | Živi dirigent |
|  | Земјен проводник | Toprak iletkeni | Земельний провідник | Zemaljski provodnik |
| N | Неутрален проводник | Nötr iletken | Нейтральний провідник | Neutralni provodnik |

(DE) Verwendete Symbole

(EN) Safety Precautions | (FR) Symboles utilisés | (NL) Gebruikte symbolen | (PL) Stosowane symbole | (NO) Brukte symboler | (DK) Brugte symboler
 (SE) Använda symboler | (FI) Käytetyt symbolit | (IT) Simboli usati | (ES) Símbolos empleados | (CZ) Použité symboly | (PT) Símbolos utilizados
 (GR) Χρησιμοποιούμενα σύμβολα | (SK) Bezpečnostné opatrenia | (EE) Ohutusabinõud | (LV) Drošības pasākumi
 (LT) Saugos priemonės | (RO) Măsuri de precauție | (SI) Varnostni ukrepi | (HR) Mjere opreza | (HU) Használt szimbólumok | (BG) Мерки за безопасност
 (AL) Simbolet e përdorura | (MK) Користени симболи | (TR) Kullanılan semboller | (UK) Використовувані символи | (BA,ME,RS) Korišteni simboli

IP 20

