

4.0071

Bodeneinbau-Scheinwerfer mit Einbaugehäuse

Ground mounted-Light with built-in pot

Projecteur de Sol avec boîtier d'encastrement

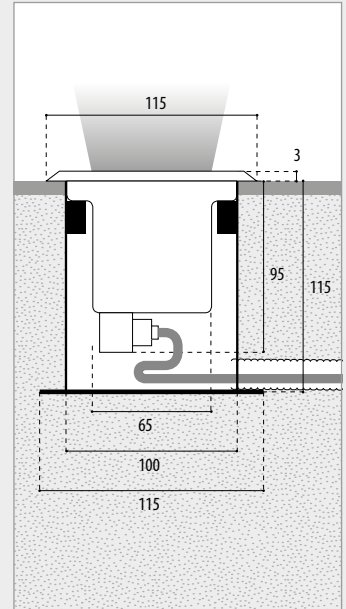
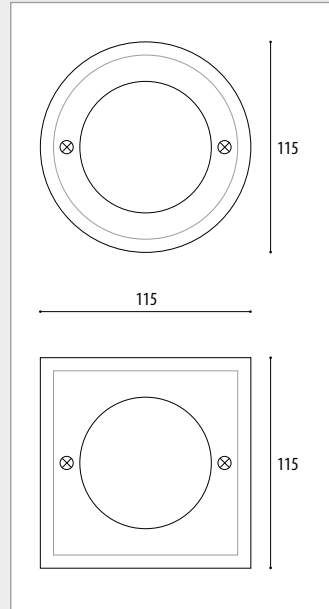
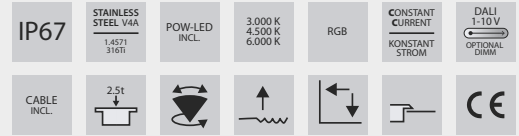

1. Anwendung

Bodeneinbauscheinwerfer geeignet für Markierung, Akzentuierung und Beleuchtung von Gebäuden, Fassaden, Skulpturen, Terrassen oder als allgemeine Effekt- bzw. Orientierungsbeleuchtung.

Der Einbau erfolgt im Boden oder Wand für befestigte Flächen, Wege, Plätze und Wände. Passendes Einbaugehäuse im Lieferumfang enthalten.

Sonderkonstruktionen-/anwendungen auf Anfrage.

Überrollbar bis 2500 kg. In Fahrspuren, wo gebremst oder beschleunigt wird (horizontale Kräfte) ist der Einbau nicht möglich.

2. Technische Daten/Konstruktion

- Scheinwerfer komplett aus V4A-Edelstahl 1.4571
- Schutzart IP67
- Runde oder quadratische Aufsatzblende aus V4A-Edelstahl, H3mm
- mit 3 POW-LED 350 mA kaltweiss (6000 K), neutralweiss (4500 K), warmweiss (3000 K), blau; 3 POW-LED RGB 350 mA, Niedervolt-Halogen QR-CB51 ES 20 W/35 W/12 V-AC
- 360° drehbar und +/-15° schwenkbar
- rotationsymmetrische Lichtverteilung bei POW LED weiß 10° und 30° und RGB 10° und 30° und bei Niedervolt-Halogen 36°
- Kabelverschraubung M16
- inklusive Einbaugehäuse aus Kunststoff POM für den Wand- und Bodeneinbau
- Lieferung inklusive Leuchtmittel und 3m Unterwasserkabel
- Konstantstromnetzteil/RGB Controller/Transformator extern
- Gewicht: 1,0 kg

1. Application

Floor ground installation spotlights, suitable for marking, accenting and lighting of buildings, facades, sculptures, patios or as general effect or orientation lighting.

They can be installed in the ground/floor or wall for paved surfaces, paths, open spaces and walls. Matching installation housing included in the scope of delivery.

Special designs/applications on request.

Resistant to rolling loads of up to 2500 kg. They cannot be installed in drive lanes, where braking or acceleration occurs (horizontal forces).

2. Technical data/design

- Spotlight, entirely made of V4A stainless steel 1.4571
- Protection class IP67
- Round or square attachment cover, made of V4A stainless steel, H3mm
- with 3 POW-LED 350 mA cold white (6000 K), neutral white (4500 K), warm white (3000 K), blue; 3 POW-LED RGB 350 mA, low voltage halogen QR-CB51 ES 20 W/35 W/12 V-AC
- 360° pivotable and +/-15° adjustable
- Rotationally symmetric light distribution with POW LED white 10° and 30° and RGB 10° and 30° and for low-voltage halogen 36°
- Cable screw fixture M16
- including installation housing made of POM plastic for wall and floor installation
- Supplied with lamp and 3m of underwater cable
- Constant-current power source/RGB controller/external transformer
- Weight: 1,0 kg

1. Application

Projecteurs d'orientation et pour le monter dans le sol, adaptés pour le balisage, l'accentuation et l'éclairage de bâtiments, façades, sculptures, terrasses ou encore en tant qu'éclairage décoratif ou d'orientation.

Le montage se fait dans le sol ou le mur pour les surfaces consolidées, les chemins, les places et les murs. Le boîtier de montage adapté est compris dans la livraison.

Constructions/applications spéciales sur demande.

Résistant jusqu'à 2500 kg. Le montage n'est pas possible dans les voies de circulation subissant des forces horizontales (freinage et accélération).

2. Caractéristiques techniques/Construction

- Projecteur complet en acier inoxydable V4A 1.4571
- Indice de protection IP67
- Enjoliveur rond ou carré en acier inoxydable V4A, H 3 mm
- avec 3 POW-LED 350 mA blanc froid (6000 K), blanc neutre (4500 K), blanc chaud (3000 K), bleu ; 3 POW-LED RVB 350 mA, halogène basse tension QR-CB51 ES 20 W/35 W/12 V CA
- rotatif 360° et orientable +/-15°
- Diffusion de la lumière à symétrie de rotation de 10° et 30° pour POW LED blanche et RVB et de 36° pour halogène basse tension
- Presse-étoupe M16
- Boîtier d'encastrement en matière plastique POM pour montage mural ou au sol inclus
- Ampoule et câble immergeables de 3 m inclus dans la livraison
- Bloc d'alimentation en courant continu/contrôleur RVB/transformateur externe
- Poids: 1,0 kg

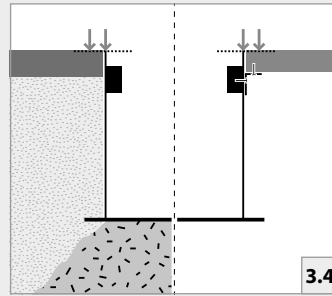
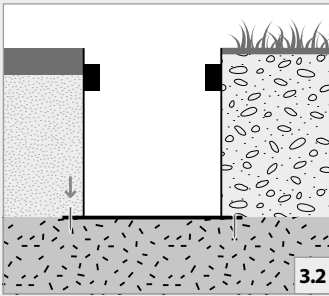
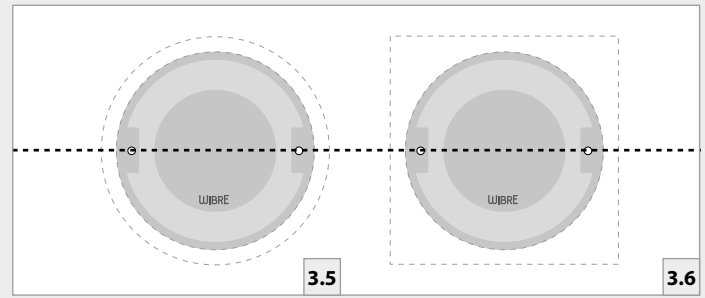
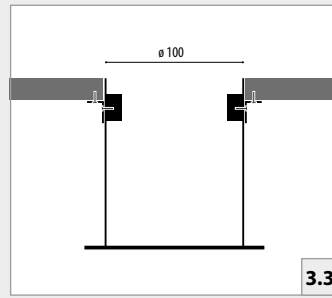
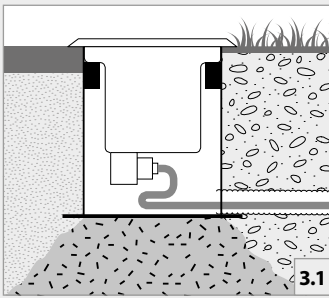

3. Installation/Montage

Zur Installation sind die nationalen Sicherheitsvorschriften zu beachten. Es wird keine Haftung für unsachgemäßen Einsatz oder Montage übernommen. Bei nachträglichen Änderungen an den Leuchten wird keine Haftung übernommen.

POW-LED Leuchten müssen immer in Reihenschaltung an entsprechenden Konstantstromnetzteilen (siehe Betriebsgeräte) betrieben werden (350 mA).

Die Leuchtgehäuse sind nicht zu demontieren, da zum Schutz die Kabel und POW LED Platine vergossen ist.

Montage des Scheinwerfers in Beton, Pflaster, Platten, Holzdielen, Erdreich, Kies, Rasenflächen oder Beete möglich. Da bei Projekten die Bodenverhältnisse und Einbausituation variieren ist keine allgemein gültige Montageanleitung möglich. Die Piktogramme verdeutlichen typische Montagebeispiele.

3.1./3.2. Einbau mittels Kunststoffeinbaugehäuse in Beton, Asphalt, Erde o.ä.

3.3. Einbau mittels Stoffeinbaugehäuse in dünnwandige Systeme o.ä.

Montage

Bei Einbau mit Kunststoffeinbaugehäuse in Beton, Asphalt oder Erde sollte für eine sichere Standfestigkeit der Einbauhülse gegebenenfalls ein Fundament vorgesehen werden und für ausreichende Drainage z.B. durch Kiesauffüllung/Sand gesorgt werden.

Gegebenenfalls können die seitlichen Löcher am Boden des Einbaugehäuse zur Fixierung oder Ausrichtung eingesetzt werden. **3.2.**

Bei Einbau mit Stoffeinbaugehäuse in Wände oder dünnwandige Systeme sollte mit einem Schneidwerkzeug eine Öffnung von D100 mm vorgesehen werden und das Einbaugehäuse mittels den Haltewinkeln fixiert werden. **3.3.**

Achtung: Für spätere Montage des Scheinwerfers muss die Oberkante Einbaugehäuse mit der Oberkante Abschlussfläche (z.B. Boden, Fliese, Holz) bündig sein. **3.4.**

Für gewünschte horizontale bzw. vertikale Ausrichtung der Leuchte ist unbedingt auf eine korrekte Fixierung des Einbaugehäuses und Ausrichtung der Schraublöcher für den späteren Scheinwerfer einbau zu achten. **3.5./3.6.**

3. Installation/mounting

When installing, observe the national safety regulations. We are not liable for any improper use or installation. No liability will be accepted in case of subsequent modification to the lights.

POW-LED lights must always be operated in series with appropriate constant-current power sources (see operating devices) (350 mA). The light housings must not be removed, since the cable and POW LED printed circuit board are covered with waterproofing for protection.

Installation of the spotlight is possible in concrete, pavement, slabs, wooden floor boards, soil, gravel, lawn or garden beds. Since ground conditions and installation circumstances vary, no general installation instructions can be provided. The icons symbolise typical installation examples.

3.1./3.2. Installation using plastic installation housing in concrete, asphalt, soil, or the like.

3.3. Installation using plastic installation housing in thin-walled systems or the like.

Installation

For installation with plastic installation housing in concrete, asphalt or soil, a foundation as well as sufficient drainage, e.g. with gravel/sand filling, might be needed for secure stability of the installation sleeve.

If necessary, the holes in the bottom of the built-in pot can be used to fix or adjust the spotlight. **3.2.**

For installation with plastic installation housing in walls or thin-walled systems, an hole d100 mm should be cut with a cutting tool and fixed with the brackets. **3.3.**

For tightness and later installation of the spotlight, the upper edge of the installation housing must be flush with the upper edge of the top layer surface (e.g. ground, tile, wood). **3.4.**

To be able to align the light horizontally or vertically, as desired, attention must always be paid to correct fixing of the installation housing and alignment of the screw holes for later spotlight installation. **3.5./3.6.**

3. Installation/Montage

Respecter les prescriptions nationales applicables en matière de sécurité. Nous déclinons toute responsabilité pour l'utilisation ou le montage non conforme. De même, nous réfutons toute responsabilité pour les modifications réalisées sur les luminaires.

Pour leur exploitation, les projecteurs à POW-LED doivent toujours être reliés en série au bloc d'alimentation en courant continu correspondant (voir blocs d'alimentation) (350 mA).

Ne pas démonter les boîtiers de projecteur, étant donné que les câbles et la platine POW LED sont scellés.

Montage du projecteur dans le béton, les pavés, les plaques, les lames de bois, la terre, le gravier, les espaces verts ou les plates-bandes. Étant donné que dans les différents projets, les conditions du sol ainsi que la situation d'intégration varient, nous ne pouvons établir une notice de montage générale. Les pictogrammes expliquent les exemples de montage type.

3.1./3.2. Montage avec boîtier d'encastrement en plastique dans le béton, l'asphalte, la terre, entre autres.

3.3. Montage avec boîtier d'encastrement en plastique dans des constructions à parois fines, entre autres.

Montage

Lors du montage avec boîtier d'encastrement en plastique dans le béton, l'asphalte ou la terre, il est recommandé de prévoir le cas échéant une fondation afin de garantir une bonne stabilité du tube de montage et d'assurer un drainage suffisant, par ex. par un remplissage de gravier/sable.

Le cas échéant, utiliser les trous du fond de pot d'encastrement pour la fixation ou le positionnement. **3.2.**

Lors du montage avec boîtier d'encastrement en plastique dans les murs ou les constructions à parois fines prévoir avec des outils de coupe un trou de diamètre. 100 mm et monter le pot d'encastrement avec l'aide de l'étrier de fixation. **3.3.**

Pour l'étanchéité et le montage a posteriori du projecteur, le bord supérieur du boîtier d'encastrement doit affleurer avec la surface de finition (p. ex. Le sol, les carreaux, le bois). **3.4.**

Afin d'assurer l'alignement horizontal et vertical souhaité du projecteur, veiller impérativement à une bonne fixation du boîtier d'encastrement et à un alignement approprié des trous de vis pour le montage ultérieur du projecteur. **3.5./3.6.**

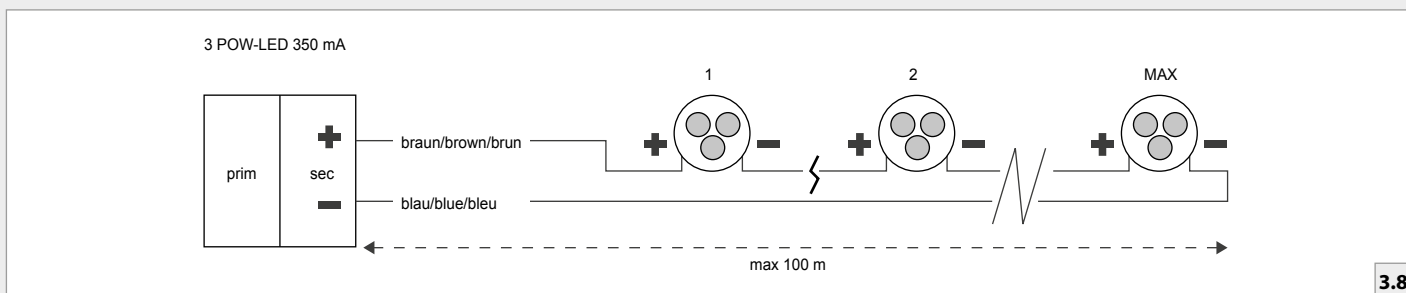
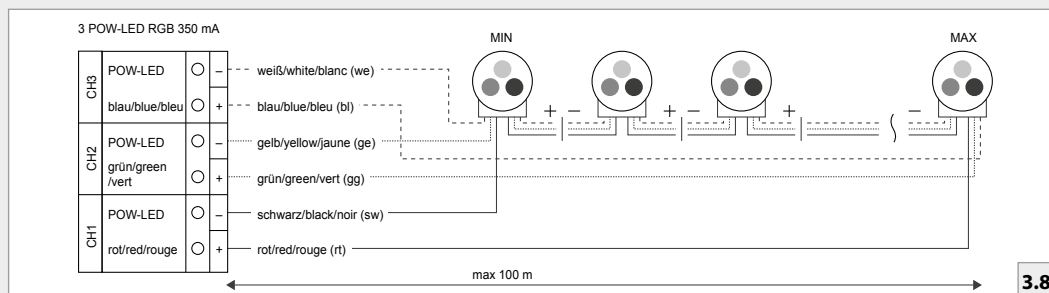
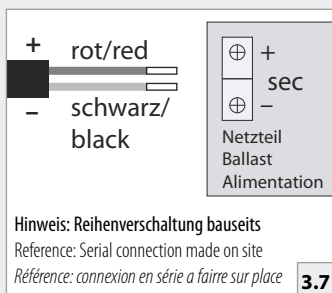

Achtung: Nur werkseitig angeschlossenes Kabel verwenden. Gewünschte Kabellänge bei Bestellung angeben. Wegen mechanischer Beanspruchung sollte das Kabel zusätzlich in einem Schutzrohr verlegt werden. Der Anschluss des Silikonkabels an das Hauptnetz sollte im Trockenen erfolgen bzw. bei Anschluss direkt im Erdreich sind spezielle Anschlusseinheiten mit Vergussmasse zu verwenden. (z.B. WIBRE Art.Nr. 9.9010.68.16)

Einzelanschlussader entsprechend den Vorschriften an den Netzteilen elektrisch anschließen. **3.7.** Die maximale Anzahl der Leuchten sind dem Manual des Netzteiltes zu entnehmen. **3.8.**

Montage des Scheinwerfers

Die Leuchte in die Einbauhülse einsetzen, ca. 0,5 m Kabel in das Gehäuse einlegen und bis auf Oberkante der Abschlussfläche einschrauben.

4. Anschluß an Netzteile/Anschlußmatrix

Scheinwerfer mit POW-LED Einheiten sind nur in Reihe anzuschließen. **3.8.** Gegebenenfalls Reihenanschluß in separater Verteilerbox vornehmen, die im Außenbereich zusätzlich mit Vergußmasse gegen Feuchtigkeit schützen.

5. Allgemeine Wartungshinweise

- Beim Reinigen darf die Leuchte nicht mit Metall angreifenden Reinigungsmitteln in Berührung kommen. Der Einsatz salzsäurehaltiger Reinigungsmittel an und in der Nähe von Scheinwerferteilen aus Edelstahl ist in jedem Fall zu unterlassen.
- Scheinwerfer und Einbaueinheit regelmäßig reinigen, um Fremdstoffablagerungen zu vermeiden.
- **Achtung:** Keine Hochdruckreiniger verwenden.
- **Achtung:** Strahler vor Einfrieren schützen, gegebenenfalls müssen diese demontiert oder speziell geschützt werden.
- Verloren gegangene Schrauben dürfen nur durch Schrauben aus V4A ersetzt werden.
- Je nach Beanspruchung (Höhe der Watttage, äußere Umstände) ist alle 5–8 Jahre ein Wechsel der Dichtungen (Glasscheibe, Verschraubung, O-Ring) und der Kabel zu empfehlen.

Attention: Use only cable connected at the factory. Specify desired cable length when ordering. Because of mechanical load, the cable should also be laid in a protective tube. The silicone cable should be connected to the mains supply under dry conditions, or special connection units with sealing compound are to be used if connected in the soil. (e.g. WIBRE article no. 9.9010.68.16)

Electrically connect individual wires to the power supply according to regulations. **3.7.** The maximum number of lights can be taken from the power supply manual. **3.8.**

Fixing of the Spotlight

Place the light into the installation sleeve, insert approx. 0.5 m of cable into the housing, and tighten the screws until the housing is flush with the top edge of the final surface.

4. Connection to power units/ connection matrix

Spotlights with POW-LED units may only be connected in series. **3.8.** If necessary, make the serial connection in a separate distribution box, which outside must also be protected against moisture with sealing compound.

5. General service information

- When cleaning, make sure that the lights do not come into contact with metal-corroding cleaning agents. The use of cleaning agents containing hydrochloric acid on and near spotlight parts made of stainless steel must always be avoided.
- Clean spotlights and installation housing regularly to avoid extraneous rust deposits.
- **Attention:** Do not use high-pressure cleaners.
- **Attention:** Protect lightbulbs from freezing; they must be removed, if necessary, or specially protected.
- Lost screws may only be replaced by screws made of V4A.
- Depending on load (wattage, external conditions), we recommend changing the seals (on the glass pane, screws, O-ring) and cable every 5–8 years.

Attention: utiliser uniquement les câbles raccordés en usine. Indiquer la longueur de câble souhaitée lors de la commande. En cas de sollicitation mécanique, le câble doit être posé dans une gaine de protection. Le raccordement du câble en silicone au secteur doit être réalisé en milieu sec et, dans le cas d'un raccordement direct dans le sol, il convient d'utiliser des unités de raccordement spéciales à masse de scellement. (par ex. WIBRE Réf. 9.9010.68.16)

Raccorder les différents conducteurs aux blocs d'alimentation conformément aux prescriptions. **3.7.** Le nombre maximal de projecteurs pouvant être reliés est indiqué dans le manuel du bloc d'alimentation **3.8.**

Fixation du Projecteur

Mettre le projecteur en place dans le tube de montage, placer env. 0,5 m de câble dans le boîtier et le visser jusqu'à affleurement avec la surface de finition.

4. Raccordement aux blocs d'alimentation/ Matrice de raccordement

Les projecteurs à POW-LED doivent uniquement être raccordés en série. **3.8.** Le cas échéant, procéder au raccordement en série dans des boîtiers réparateurs séparés dont l'extérieur doit en outre être protégé contre l'humidité à l'aide d'une masse de scellement.

5. Instructions d'entretien générales

- Lors du nettoyage, le projecteur ne doit pas entrer en contact avec des détergents agressifs contre les métaux. L'utilisation de détergent à base d'acide chlorhydrique sur et à proximité des pièces du projecteur en acier inoxydable est totalement interdite.
- Nettoyer régulièrement le projecteur et le boîtier de montage afin d'éviter tout dépôt d'oxydation.
- **Attention:** ne pas utiliser de nettoyeur haute pression.
- **Attention:** Protéger les projecteurs contre le gel ; le cas échéant, les démonter ou assurer une protection spéciale.
- Les vis perdues ne doivent être remplacées que par des vis en acier inoxydable V4A.
- Selon la sollicitation (puissance, circonstances environnementales), il est recommandé de procéder au changement des joints (sur les vitres, les raccords vissés et les joints toriques) et du câble tous les 5 à 8 ans.

6. Garantiebestimmungen

Unsere Garantiebedingungen finden Sie auf der jeweiligen Garantiekarte des Produkts und unter wibre.de/warranty.

5. Wichtige Hinweise

(Bei Nichtbeachtung folgender Punkte, entfällt die Garantie.)

- Vor der Installation müssen alle Teile auf Transportschäden überprüft werden!
- Jegliche Montage-, Installations- und Elektroarbeiten müssen von qualifiziertem Fachpersonal durchgeführt werden.
- Zur Vermeidung von Gefährdungen darf eine beschädigte äußere flexible Leitung dieser Leuchte ausschließlich vom Hersteller, seinem Servicevertreter oder einer vergleichbaren Fachkraft ausgetauscht werden.
- Die Lichtquelle dieser Leuchte darf nur vom Hersteller oder einem von ihm beauftragten Servicetechniker oder einer vergleichbar qualifizierten Person ersetzt werden.
- Zur Vermeidung von Fremdstoffen nur Edelmetallwerkzeug verwenden!
- Die Kabellänge der Leuchten ist so zu wählen, dass man nicht im Wasser oder feuchten Umgebung verlängern muss. Spätere Reklamationen aufgrund dessen können nicht akzeptiert werden.
- Es dürfen nur originale Wibre-Betriebsgeräte verwendet werden.
- Ein Montageabstand von 10 cm zwischen Betriebsgeräten wird dringend empfohlen, um wechselseitiges Erhitzen zu vermeiden.
- Anschluss der Betriebsgeräte muss stromlos erfolgen, da sonst Entladungen im Netzteil zur Schädigung der LED führen können. Es darf keine Primärspannung beim Wechsel der LED anliegen.
- Beim Anschließen der Leuchte die Polung beachten! Eine falsche Polung kann dem LED-Modul schaden.
- Die Installation eines bauseitigen Überspannungsschutzes nach DIN VDE 0100-443, DIN VDE 0100-534 und EN 62305 wird empfohlen.
- Bitte achten Sie auf Maßnahmen gegen ESD (Elektrostatische Entladung) während aller Arbeiten am Scheinwerfer, Betriebsgerät und LED.

6. Warranty conditions

Our warranty conditions can be found on the respective warranty card for the product and at wibre.de/warranty.

5. Important information

(If the following points are disregarded, the guarantee expires.)

- Before installation, all parts must be checked for transport damage!
- All fitting, installation and electrical work must be performed by qualified specialist staff.
- To avoid any hazards, a damaged external flexible cable of this luminaire should only be replaced by the manufacturer, his service representative or a comparable specialist.
- The light source of this luminaire may only be replaced by the manufacturer or a service technician appointed by him or a comparably qualified person.
- Only use stainless steel tools to avoid external rust!
- The cable length of the lights should be chosen in such a way that it is not necessary to extend in water or moist environments. Later complaints resulting from this cannot be accepted.
- Only original Wibre operating units may be used.
- An installation distance of 10 cm between operating devices is urgently recommended in order to avoid mutual heating up.
- The operating devices must be connected without power, as otherwise discharges in the power supply may cause the LED to be damaged. No primary voltage may be applied when changing the LED.
- Note polarity when changing the lights! The wrong polarity can damage the LED module.
- It is recommended that the customer install an overvoltage protection in accordance with DIN VDE 0100-443, DIN VDE 0100-534 and EN 62305.
- Please comply with all anti-ESD (electrostatic discharge) measures during all work on the spotlight, operating device and LED.

6. Conditions de garantie

Nos conditions de garantie se trouvent sur la carte de garantie correspondante du produit et sous wibre.de/warranty.

5. Remarques importantes

(La garantie s'éteint en cas de non-respect des points suivants)

- L'absence d'avaries de transport doit être vérifiée avant l'installation !
- Tous les travaux de montage et d'installation, ainsi que les travaux électriques, doivent être réalisés par du personnel qualifié.
- Pour éviter tout danger, un câble flexible externe endommagé du projecteur ne peut être remplacé que par le fabricant, son représentant de service ou un spécialiste qualifié.
- La source lumineuse de ce luminaire ne peut être remplacée que par le fabricant ou un technicien de service désigné par lui ou par une personne ayant une qualification comparable.
- Afin d'éviter tout dépôt de rouille, utiliser exclusivement des outils en acier inoxydable !
- La longueur de câble des lampes doit être choisie de telle sorte à ce qu'il ne soit pas nécessaire de la prolonger dans de l'eau ou dans un environnement humide. Toute réclamation ultérieure à ce motif ne sera pas acceptée.
- Seuls des équipements Wibre originaux doivent être utilisés.
- Une distance de montage de 10 cm entre les équipements est vivement recommandée afin d'éviter un réchauffement mutuel.
- Le raccordement des équipements doit être effectué sans courant, sans quoi des décharges dans le bloc d'alimentation pourraient entraîner une détérioration des LED. Aucune tension primaire ne doit être établie lors du changement des LED.
- Lors du raccordement des lampes, respecter la polarité ! Une erreur de polarité peut endommager le module de LED.
- L'installation d'une protection contre la surtension par le client conforme aux normes DIN VDE 0100-443, DIN VDE 0100-534 et EN 62305 est recommandée.
- Veuillez respecter les mesures contre la décharge électrostatique durant tous les travaux sur des projecteurs, équipements et LED.