



Radio frequency remote control for ceiling fans
Radiofrequenz-Fernbedienung für Deckenventilatoren
Télécommande radiofréquence pour ventilateurs de plafond
Radio controllo di frequenza a distanza per ventilatori da soffitto
Radio frequentie afstandsbediening voor plafondventilatoren
Radio control de frecuencia de remoto para ventiladores de techo
Control de frequência de radio remoto para ventiladores de teto
Radiofrekvens fjernkontroll for takvifter
Radiofrekvens fjärrkontroll för takäktar
Radiotaajuus kaukosäädin kattotuuletin
Radiofrekvens fjernbetjening til loftet fans
Częstotliwość zdalnego sterowania Radio wentylatory
Радиочастотный пульт дистанционного управления для потолочных вентиляторов
Радиочастотний пульт дистанційного керування для стельових вентиляторів
Raadiosagedusel töötav kaugjuhtimispuult laeventilaatoritele
Tälvadibas pulsts griestu ventilatori
Nuotolinio valdymo pultas lubų ventiliatoriai
Rádiofrekvenčná diaľkové ovládanie pre stropné ventilátory
Radiofrekvenční dálkové ovládání pro stropní ventilátory
Radiofrekvenčni daljinski upravljalnik za stropni ventilatorji
Radio frekvencija daljinski upravljač za strop obožavatelja
Rádiófrekvenciás távirányító mennyezeti ventilátor
Радиочестотната дистанционно управление за вентилатори на тавана
Frecvență telecomanda pentru ventilatoare de tavan
Раδιοσυχνότητων τηλεχειριστήριο για ανεμιστήρες οροφής
Tavan vantilatörleri için Radyo frekanslı uzaktan kumanda



GS-26-77841-WH14

GB **Safety Tips:**

CAUTION!: Read these instructions carefully, as incorrect wire connections will damage receiver unit.

CAUTION!: Before making any electrical connections, ensure the supply is isolated at the fuse or breaker protecting the circuit to be worked on. Double check the supply is isolated.

NOTE : This remote control is suitable for connection to both types of wiring systems used with Westinghouse ceiling fans. Refer to ceiling fan instructions for choice of wiring connections.

D **Sicherheitshinweise:**

VORSICHT!: Lesen Sie diese Anleitung sorgfältig durch, da falsche elektrische Verbindungen zu Schäden an der Empfängereinheit führen.

VORSICHT!: Vergewissern Sie sich, dass die verwendeten Kabel an der Sicherung bzw. am Unterbrecher isoliert sind und somit den zu bearbeitenden Stromkreis schützen. Prüfen Sie die Isolierung mehrmals.

HINWEIS: Diese Fernbedienung ist für die Verwendung an beiden der mit den Deckenventilatoren von Westinghouse verwendeten Verkabelungsarten geeignet. Die Kabelverbindungen hängen von der jeweiligen Einbauvariante des Deckenventilators ab (siehe Installationsanleitung für Deckenventilator).

F **Récautions :**

ATTENTION ! Veuillez lire ces instructions bien attentivement car un raccordement incorrect endommagerait le récepteur.

ATTENTION ! Avant d'effectuer tout raccordement électrique, assurez-vous que le circuit d'alimentation électrique sur lequel vous travaillez est isolé au niveau du fusible ou du coupe-circuit. Vérifiez à nouveau si le circuit est isolé.

REMARQUE : Cette télécommande convient à deux types de systèmes de raccordement utilisés avec les ventilateurs de plafond Westinghouse. Afin de choisir le type de raccordement approprié, veuillez vous reporter aux Instructions d'installation pour le ventilateur de plafond.

I **Note sulla sicurezza:**

ATTENZIONE: leggere attentamente queste istruzioni. Un cablaggio inadeguato arrecherà danni al ricevitore.

ATTENZIONE: prima di effettuare il collegamento elettrico, assicurarsi di aver isolato l'alimentatore in corrispondenza del fusibile o dell'interruttore automatico per proteggere il circuito su cui si deve intervenire. Verificare che l'isolamento dell'alimentatore sia adeguato.

NOTA: questo comando a distanza è compatibile per il collegamento dei due tipi di cablaggio utilizzati nei ventilatori a soffitto Westinghouse. Consultare le istruzioni di installazione del ventilatore a soffitto per scegliere il tipo di collegamento appropriato.

NL **Veiligheidstips:**

OPGELET! Lees deze instructies aandachtig, want verkeerde draadverbindingen kunnen de ontvanger beschadigen.

OPGELET! Voordat u elektrische verbindingen legt, moet u controleren of de voeding geïsoleerd is bij de zekering of stroomonderbreker die het circuit beschermt waaraan wordt gewerkt. Controleer tweemaal of de voeding geïsoleerd is.

NB: Deze afstandsbediening kan worden aangesloten op de twee soorten bedrading die met de plafondventilatoren van Westinghouse worden gebruikt. Raadpleeg de instructies voor de plafondventilator om de bedringsaansluitingen te kiezen.

E **Consejos de seguridad:**

¡ADVERTENCIA! Lea estas instrucciones detenidamente ya que el receptor se dañará si la conexión de los cables es incorrecta.

¡ADVERTENCIA! Antes de hacer cualquier conexión eléctrica, asegúrese de aislar el suministro de energía al fusible o cortacircuito que protege el circuito en el que va a trabajar. Verifique nuevamente para comprobar que ha aislado el suministro de energía.

NOTA: Esta unidad de control remoto es compatible con ambos tipos de sistemas de cableado utilizados con ventiladores de techo Westinghouse. Consulte las instrucciones para el ventilador de techo para seleccionar la conexión de cableado.

P **Conselhos de Segurança:**

CUIDADO: Leia cuidadosamente estas instruções, uma vez que uma ligação incorrecta dos fios danificará a unidade do receptor.

CUIDADO!: Antes de fazer quaisquer instalações eléctricas, certifique-se que a alimentação está isolada no fusível ou no disjuntor protegendo o circuito em que trabalha. Volte a verificar se alimentação está isolada.

NOTA: Este telecomando é adequado para ligação aos dois tipos de instalação usados com as ventoinhas de tecto Westinghouse. Consulte as instruções da ventoinha de tecto para escolher a instalação.

N **Sikkerhet:**

FORSIKTIG!: Les instruksjonene nøye, ettersom feilkoplinger vil skade fjernkontrollens mottakerdel.

FORSIKTIG!: Før noen av ledningene koples, forsikre deg om at strømforsyningen er frakoblet ved sikringen eller kretsbyteren, slik at det ikke er strøm på den kretsen det arbeides på. Dobbeltsjekk at strømforsyningen er koplet fra nettet.

MERKNAD: Denne fjernkontrollen kan koples til begge ledningssystemene som følger med Westinghouse takvifter. Se i takvifteinstruksjonene for valg av ledningskoplinger.

5 **Säkerhetsanvisningar:**

VARNING! Läs dessa anvisningar noggrant eftersom felaktiga anslutningar skadar mottagarenheten.

VARNING! Innan du gör några elektriska anslutningar, var säker på att spänningskällan är frånskild vid säkringen eller strömbrytaren som skyddar den strömkrets som arbetet skall utföras på. Kontrollera ännu en gång att spänningskällan har isolerats.

OBS! Denna fjärrkontroll lämpar sig för anslutning till båda typerna av kopplingsystem som används för Westinghouse takfläktar. Se Anvisningarna för takfläkt för val av trådanslutningar.

FIN **Turvallisuusvinkkejä:**

VAROITUS! Lue nämä ohjeet huolellisesti, sillä johtojen väärä kytkeminen vahingoittaa vastaanotinta.

VAROITUS! Varmista ennen sähkökytkentöjen tekemistä, että piiri, jonka parissa työskennellään, on virtalähteen eristävän sulakkeen tai virrankatkaisimen suojaama. Varmista uudelleen, että virtalähde on eristetty.

HUOMAUTUS! Kauko-ohjain voidaan kytkeä Westinghouse-kattotuulettimissa käytettävään kummankin tyyppiseen kytkentäjärjestelmään. Katso kytkentävaihtoehdot kattotuulettimen käyttöohjeista.

DK **Sikkerhedsanvisninger:**

FORSIGTIGT: Læs denne vejledning omhyggeligt, da ukorrekt ledningstilslutning kan beskadige modtagerenhed.

FORSIGTIGT: Før der foretages elektriske tilslutninger skal man sikre, at strømmen er isoleret ved sikring eller afbryder beskyttende den strømkreds, som man skal arbejde med. Double check at strømforsyning er isoleret.

BEMÆRK: Denne fjernbetjening kan anvendes for tilslutning til begge typer af ledningssystemer brugt med Westinghouse loftventilatorer. Se loftventilatorens brugsvejledning for at vælge den rigtige ledningstilslutning.

PL **Rady dotyczące bezpieczeństwa:**

UWAGA! Przeczytaj te instrukcje uważnie, ponieważ nieodpowiednie połączenia przewodów uszkodzi aparat odbiorczy.

UWAGA! Zanim wykonasz jakiegokolwiek elektryczne połączenie upewnij się, że dopływ prądu jest odizolowany przy bezpiecznikach lub automatycznych wyłącznikach chroniąc w ten sposób obwody elektryczne, z którymi będziesz pracować. Upewnij się jeszcze raz, że dopływ prądu jest odizolowany.

UWAGA: To zdalne sterowanie nadaje się do połączeń z oboma typami systemów łączenia przewodów, używanymi w wentylatorach firmy Westinghouse. Aby wybrać typ połączenia przewodów, należy się zapoznać z instrukcją obsługi wentylatora.

Правила техники безопасности:

ОСТОРОЖНО! Необходимо внимательно прочесть данные инструкции, поскольку неправильное электрическое подключение приведет к повреждению приемного устройства.

ОСТОРОЖНО! Перед тем, как приступить к подключению к электросети, необходимо убедиться в том, что подача тока изолирована на главной цепи или ответвлении, и что цепь, на которой выполняются действия, защищена. Еще раз проверить, изолирована ли подача тока.

ЗАМЕЧАНИЕ: Дистанционное управление подходит для обоих типов систем подключения, используемых с вентиляторами фирмы Westinghouse. См. Инструкции к вентилятору, позволяющие выбрать системы подключения.

Поради з техніки безпеки:

ПОПЕРЕДЖЕННЯ: Уважно ознайомтесь із цими вказівками, оскільки невірне підключення провідників пошкодить приймальний пристрій.

ПОПЕРЕДЖЕННЯ: Перед здійсненням будь-яких електричних підключень переконайтеся у тому, що електричний ланцюг, над яким необхідно виконати роботи, є ізольованим від мережі на ділянці плавких за побігачів або автоматичних перемикачів. Перевірте знов, чи відсічено мережу живлення.

ПРИМІТКА: Дана система дистанційного керування є придатною для підключення до систем, що мають систему підключення обох типів, що використовуються із стельовими вентиляторами Westinghouse. Для вибору системи підключення див. інструкцію до стельового вентилятора.

EST **Ohutusnõuanded:**

ETTEVAATUST! Lugege antud juhiseid hoolikalt, sest ebakorrektnete juhtmete ühendamine võib kahjustada vastuvõtjat.

ETTEVAATUST! Enne mis tahes elektriliste ühenduste tegemist veenduge, et elektritoide on isoleeritud kaitsmest või vastava vooluringi kaitselülitist. Kontrollige mitu korda, et toide oleks isoleeritud.

MÄRKUS: Antud kaugjuhtimisseade on sobiv mõlemat tüüpi Westinghouse ventilaatorite puhul kasutatud juhtmesüsteemidega. Juhtmesüsteemi valiku puhul vaadake ventilaatorite paigaldusjuhendit.

LV **Drošības padomi:**

UZMANĪBU! Uzmanīgi izlasiet šīs instrukcijas, jo nepareizi vadu savienojumi bojās uztvērēja ierīci.

UZMANĪBU! Pirms jebkādu elektrisku savienojumu izveidošanas, nodrošiniet, ka ķēdei, pie kā tiks strādāts, strāvas piegāde ir izolēta pie drošinātāja vai kronšteina. Pārbaudiet divreiz, vai strāvas padeve ir izolēta.

PIEZĪME: Šī tālvadība ir piemērota savienojumiem ar abu veidu elektroinstalācijas sistēmām, kas izmantotas Westinghouse griestu ventilatoriem. Skatiet griestu ventilatora instrukcijas par elektroinstalācijas savienojumu izvēli.

LT **Saugumo patarimai:**

DĖMESIO! Atidžiai perskaitykite šias instrukcijas, nes netinkamai sujungti laidai gali sugadinti imtuvo bloką.

DĖMESIO! Prieš sujunginėdami elektrą, įsitikinkite, kad ji išjungta ties tvarkomos grandinės saugikliu arba srovės išjungikliu. Dukart patikrinkite, kad tiekimas išjungtas.

PASTABA. Šis nuotolinis valdymas tinka sujungti abiejų tipų laidų sistemoms, naudojamoms su „Westinghouse“ lubų ventiliatoriais. Perskaitykite lubų ventiliatoriaus instrukcijas – pasirinksite laidų jungtis.

SK **Bezpečnostné rady:**

UPOZORNENIE! Pozorne si prečítajte tieto inštrukcie, pretože nesprávne zapojenie vodičov spôsobí poškodenie prijímača.

UPOZORNENIE! Pred vytváraním akýchkoľvek elektrických pripojení sa uistite, že prívod prúdu je prerušený na poistke alebo ističi chrániacom príslušný obvod. Dvakrát skontrolujte odpojenie prívodu prúdu.

POZNÁMKA: Tento diaľkový ovládač je vhodný na pripojenie k obom typom elektroinštalácie stropných ventilátorov Westinghouse. V inštrukciách k stropnému ventilátoru sa nachádzajú informácie, ktoré vám pomôžu s výberom spôsobu zapojenia vodičov.

CZ **Bezpečnostní tipy:**

POZOR! Přečtěte si pozorně tyto pokyny, protože nesprávné zapojení vodičů zničí jednotku přijímače.

POZOR! Než provedete elektrické zapojení, zkontrolujte, zda je napájení izolováno u pojistky nebo jističe a zda je obvod, na kterém se bude pracovat, odpojen. Izolaci napájení zkontrolujte dvakrát.

POZNÁMKA: Toto dálkové ovládání je vhodné k zapojení s oběma typy systémů propojení používanými se stropními ventilátory Westinghouse. Pro výběr systému elektrického zapojení se informujte v pokynech.

SLO **Varnostni napotki:**

POZOR! Ta navodila skrbno preberite, saj nepravilno prikljuèevanje žic poškoduje sprejemnik.

POZOR! Pred kakršnimikoli opravili na elektrièni napeljavi (prikljuèevanje) se preprièajte, da je napajanje izkljuèeno z varovalko ali prekinjevalom. Dvakrat preverite, da je napajanje resnièno izkljuèeno.

OPOMBA: Ta daljinski upravljalnik je primeren za prikljuèitev na obe vrsti sistemov ožičenja pri Westinghouse stropnih ventilatorjih. V navodilih za stropni ventilator poišèite informacije o prikljuèkih ožičenja.

HR **Sigurnosne napomene**

OPREZ! Pažljivo pročitajte ove upute, jer pogrešno spajanje žica može oštetiti prijemni uređaj.

OPREZ! Prije svakog električnog spajanja, provjerite je li izolirano napajanje pri osiguraču ili prekidaču kruga na kojem ćete raditi. Dvaput provjerite je li napajanje izolirano.

NAPOMENA: Ovaj daljinski upravljač podesan je za spajanje na oba tipa sustava ožičenja koji su u uporabi na Westinghouse stropnim ventilatorima. Za odabir spajanja ožičenja pogledajte upute za stropni ventilator.

H **Biztonságtechnikai tanácsok:**

FIGYELEM!: Olvassa el körültekintően ezeket az utasításokat, mert a helytelen elektromos bekötések miatt a vevőegység károsodhat.

FIGYELEM!: Mielőtt bármilyen elektromos bekötést végezne, győződjön meg róla, hogy az elektromos tápfeszültség az adott áramkör biztosítékánál illetve megszakítójánál le legyen választva! Ellenőrizze kétszeresen, hogy a tápfeszültség le legyen választva!

MEGJEGYZÉS: Ez a távirányító a Westinghouse mennyezeti ventilátorokhoz használt mindkét fajta bekötési rendszerhez csatlakoztatható. A használt vezetékcsatlakozókhoz lásd a mennyezeti ventilátor használati utasítását.

Съвети за безопасност:

ВНИМАНИЕ! Моля четете внимателно тези инструкции, тъй като неправилното свързване на жиците ще повреди уреда.

ВНИМАНИЕ! Преди да започнете да правите свързването на жиците за електричество, моля изключете веригата върху която ще работите от контакта или бушона. Проверете още веднъж дали захранването е прекъснато.

ЗАБЕЛЕЖКА: Това дистанционно управление е подходящо и за двата типа системи за електрически монтаж на таванни вентилатори на фирмата “Уестингхаус”. За избор на електромонтаж, моля вижте инструкциите на таванния вентилатор.

Măsuri de protecție:

ATENȚIUNE! Citiți și urmați aceste instrucțiuni cu atenție, deoarece o conectare greșită a firelor va duce la defectarea receptorului.

ATENȚIUNE! Înainte de a face orice conectare electrică, trebuie să vă convingeți că circuitul este întrerupt de la siguranțe sau de la disjunctor, pentru a proteja circuitul pe care se lucrează. Verificați din nou dacă izolația electrică este în bună stare.

NOTĂ: Telecomanda poate fi folosită pentru conectare la ambele tipuri de sisteme de cablaj care se folosesc cu ventilatoarele de tavan Westinghouse. Consultați manualul de instrucțiuni al ventilatorului de tavan cu privire la alegerea de conexiune a cablajului de ales.

GR

Συμβουλές ασφαλείας:

ΠΡΟΣΟΧΗ! Διαβάστε όλες τις οδηγίες προσεκτικά, καθώς οι λανθασμένες συνδέσεις καλωδίων θα προκαλέσουν βλάβη στη μονάδα δέκτη.

ΠΡΟΣΟΧΗ! Πριν προβείτε σε οποιαδήποτε ηλεκτρική σύνδεση, βεβαιωθείτε ότι η ηλεκτρική παροχή στο κύκλωμα στο οποίο θα εργαστείτε είναι απομονωμένη στην ασφάλεια ή στον ασφαλειοδιακόπτη. Επιβεβαιώστε και πάλι ότι η παροχή είναι απομονωμένη.

ΣΗΜΕΙΩΣΗ: Αυτό το τηλεχειριστήριο είναι κατάλληλο για σύνδεση και στα δύο συστήματα καλωδίωσης που χρησιμοποιούνται στους ανεμιστήρες οροφής της Westinghouse. Αναφερθείτε στις οδηγίες ανεμιστήρων οροφής για την επιλογή συνδέσεων καλωδίων.

TR

Güvenlik önlemleri

UYARI: Yanlış herhangi bir bağlantı alıcı ünitesine zarar verebileceği için bu talimatları dikkatle okuyun.

UYARI: Herhangi bir elektrik bağlantısı yapmadan önce üzerinde çalışılacak devreyi koruyan sigorta ya da şalterdeki canlı hattın izole edildiğinde emin olun. Canlı hattın izole olup olmadığını ikinci kez kontrol edin.

NOT: Bu uzaktan kumanda Westinghouse tavan pervaneleriyle kullanılan her iki bağlantı sisteminde kullanılmaya uygundur. Bağlantı seçimini yaparken Tavan pervanesi talimatlarına başvurun.

1

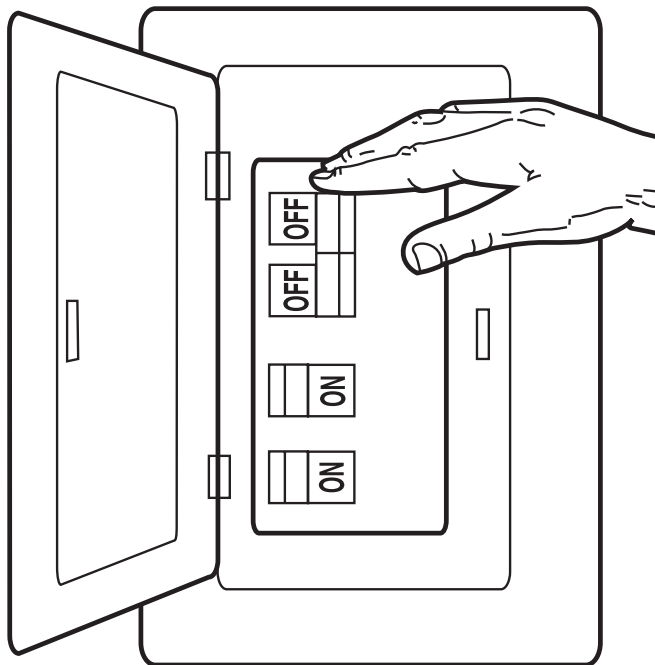

- GB Turn off power at fuse box to avoid possible electrical shock.
- D Stromzufuhr am Sicherungskasten unterbrechen, um einen Stromschlag zu vermeiden.
- F Mettez l'interrupteur de la boîte à fusibles en position « OFF » afin d'éviter le risque d'électrocution.
- I Disattivare l'alimentazione alla scatola dei fusibili per evitare il rischio di scossa elettrica.
- NL Schakel de stroom uit aan de zekeringendoos om de kans op een elektrische schok te voorkomen.

- E Apague la alimentación en la caja de fusibles para evitar la posibilidad de descarga eléctrica.
- P Desligue a corrente na caixa do disjuntor para evitar um possível choque eléctrico.
- N Slå av strømmen ved sikringsboksen for å unngå risiko for elektriske støt.
- S Stäng av elektriciteten vid säkringsdosan för att undvika elektriska stötar.
- FIN Katkaise virta sulaketaulusta mahdollisen sähköiskun välttämiseksi.
- DK Sluk for strømmen ved sikringstavlen for at forhindre risiko for elektrisk stød.
- PL Wyłącz prąd w skrzynce bezpiecznikowej, aby uniknąć możliwości porażenia prądem.
- RUS Во избежание удара током, следует отключить блок предохранителей.
- UA З метою запобігання ураженню електричним струмом вимкніть подачу електроенергії у блоці запобіжників.
- EST Lülitage elekter kaitsekapist välja, et vältida võimalikku elektrišokki.
- LV Izslēdziet strāvu pie drošinātāju kārbas, lai izvairītos no iespējama elektriskās strāvas trieciena.
- LT Išjunkite elektrą saugiklių dėžėje – išvengsite elektros šoko.
- SK Vypnite prúd v poistkovej skrini, aby ste zabránili prípadnému elektrickému úderu.
- CZ V pojistkové skříně vypněte elektřinu, aby se zamezilo možnému zranění elektrickým proudem.
- SLO V okrovu z varovalkami prekinite napajanje in tako preprečite možnost električnega udara.
- HR Izvadite osigurače kako biste izbjegli opasnost od strujnog udara.
- H Az áramütés elkerülése érdekében a biztosítékkal kapcsolja le az áramellátást.
- BG За да избегнете токов удар прекъснете електрозахранването от таблото с предпазителите.
- RO Pt. a evita electrocutarea scoateti siguranta din tabloul retelei electrice.
- GR Κλείστε το ρεύμα στον ηλεκτρικό πίνακα για να αποφύγετε πιθανή ηλεκτροπληξία.
- TR Elektrik çarpması ihtimaline karşı cereyanı sigorta kutusundan kesin.

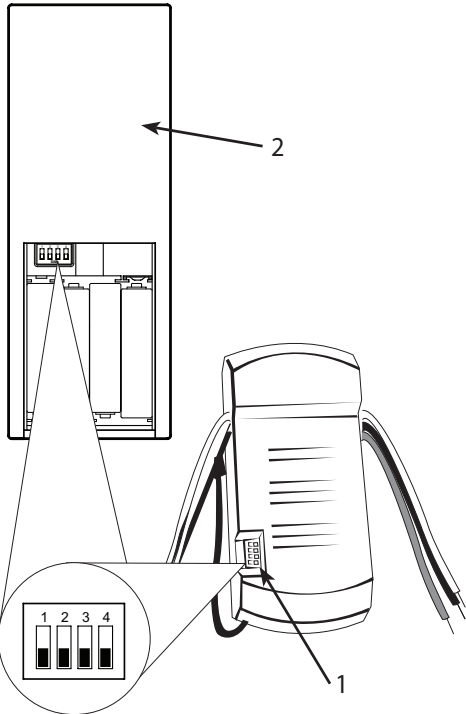

- GB** This remote control unit is equipped with 16 code combinations to prevent possible interference from or to other remote units. The frequency switches on your receiver (1) and transmitter (2) have been preset at the factory. Please recheck to make sure the switches on transmitter (2) and receiver (1) are set to the same position, any combination of settings will operate the fan as long as the transmitter and receiver are set to the same position.
- D** Diese Fernbedienung ist bestückt mit 16 Kodierungskombinationen, um Störungen oder Interferenzen von oder zu anderen ferngesteuerten Anlagen zu vermeiden. Die Frequenzschalter an ihrem Empfänger (1) und Sender (2) sind ab Werk eingestellt. Bitte stellen Sie sicher, dass die Schalter am Sender (2) und Empfänger (1) auf die gleiche Position eingestellt sind. Solange Sender und Empfänger die gleiche Schalterposition haben, funktioniert der Ventilator bei allen Einstellungsmöglichkeiten.
- F** Cette commande à distance est pourvue d'un code à 16 combinaisons pour éviter toute possibilité d'interférence avec d'autres commandes à distance. Les commutateurs de fréquence de votre récepteur (1) et de votre émetteur (2) sont pré-réglés d'usine. Veuillez vérifier pour vous assurer que les commutateurs de l'émetteur (2) et du récepteur (1) sont réglés sur les mêmes positions, toute combinaison permettra de faire fonctionner le ventilateur dans la mesure où la position des commutateurs est la même sur l'émetteur et sur le récepteur.
- I** Questa unità telecomandata è dotata di 16 combinazioni codificate per bloccare le possibili interferenze con e da altre unità analoghe. Gli interruttori di frequenza sul ricevitore (1) e sul trasmettitore (2) sono stati impostati in fabbrica. Controllarli per accertarsi che siano nelle stesse posizioni sia sul trasmettitore (2) che sul ricevitore (1). Il ventilatore funzionerà con qualsiasi combinazione di impostazioni, sempre che gli interruttori sul trasmettitore e sul ricevitore siano impostati nello stesso modo.
- NL** Deze afstandsbediening is voorzien van 16 codecombinaties om mogelijke verstoring door andere afstandsbedieningen te voorkomen. De frequentieschakelaars op uw ontvanger (1) en zender (2) zijn vooraf op de fabriek ingesteld. Controleer of de schakelaars op de zender (2) en ontvanger (1) op dezelfde stand zijn ingesteld. De ventilator zal bij elke combinatie werken zolang de zender en ontvanger op dezelfde stand zijn ingesteld.

- E** Esta unidad de control remoto está equipada con 16 códigos de combinación para prevenir posibles interferencias con otras unidades de control remoto. Los interruptores de frecuencia en su receptor (1) y transmisor (2) han sido programados en fábrica. Por favor verifique que los interruptores en el transmisor (2) y el receptor (1) estén en la misma posición, cualquier combinación hará funcionar el ventilador siempre y cuando el transmisor y el receptor estén en la misma posición.
- P** Este controlo remoto está equipado com 16 combinações de código para evitar possíveis interferências com outros controlos remotos. Os comutadores de frequência do seu receptor (1) e transmissor (2) têm uma predefinição de fábrica. Verifique, por favor, novamente para se assegurar que os comutadores do transmissor (2) e do receptor (1) estão colocados na mesma posição, a ventoinha funciona com qualquer combinação de posições desde que o transmissor e o receptor estejam colocados na mesma posição.
- N** Denne fjernkontrollen er utstyrt med 16 kodekombinasjoner for å forhindre mulige forstyrrelser fra andre fjernkontroller. Frekvensvelgerne på mottakeren (1) og senderen (2) er forhåndsinnstilte av produsenten. Vennligst kontroller at frekvensvelgerne på senderen (2) og mottakeren (1) er satt i samme posisjon. Alle kombinasjoner fungerer, så fremt senderen og mottakeren er satt i samme posisjon.
- S** Denna fjärrkontroll är utrustad med 16 kodkombinationer för att förhindra störningar från eller till andra fjärrkontroller. Frekvenskontakterna på din mottagare (1) och sändare (2) har blivit inställda av tillverkaren. Var snäll och kontrollera att kontakterna på sändaren (2) och mottagaren (1) är inställda på samma läge. Vilken kombination som helst kan köra fläkten så länge sändaren och mottagaren är inställda på samma läge.
- FIN** Tässä kaukosäätimessä on 16 eri koodiyhdistelmää, jotta voidaan estää mahdolliset häiriövaikutukset tämän ja muiden kaukosäätimien välillä. Vastaanottimen (1) ja lähettimen (2) taajuuskytkimet on asetettu valmiiksi tehtaalla. Varmista, että vastaanottimen (1) ja lähettimen (2) kytkimet ovat samassa asennossa. Tuuletin toimii millä tahansa asetusyhdistelmällä, kunhan vain kytkimet ovat samassa asennossa.
- DK** Denne fjernbetjeningsenhed er udstyret med 16 kodekombinationer for at forhindre evt. forstyrrelse fra andre fjernbetjeningsenheder. Frekvens omstillingskontakter på din modtager (1) og transmitter (2) blev forudindstillet fra fabrikken. Tjek venligst igen, for at sikre at omstillingskontakter på transmitteren (2) og modtageren (1) er indstillet i samme position, enhver kombination af indstillinger vil styre ventilatoren, så længe sender og modtager er indstillet på samme position.
- PL** Niniejsza jednostka zdalnego sterowania jest wyposażona w 16 kombinacji kodu, celem zapobieżenia możliwej interferencji ze strony innych jednostek. Przełączniki częstotliwości na Twoim odbiorniku (1) i nadajniku (2) zostały fabrycznie ustawione. Należy się upewnić, że przełącznik na nadajniku (2) i odbiorniku (1) są ustawione w tej samej pozycji; każda kombinacja pozycji może sterować wentylatorem pod warunkiem, że nadajnik i odbiornik są ustawione w tej samej pozycji.
- RUS** Данный блок дистанционного управления имеет 16 кодовых комбинаций для предотвращения возможных помех, которые идут от него или от других блоков дистанционного управления. Переключатели частоты на приемнике (1) и передатчике (2) имеют заводскую настройку. Убедитесь, что переключатели на передатчике (2) и приемнике (1) находятся в одинаковом положении; вентилятор будет работать при любой комбинации настроек, если установки на передатчике и приемнике одинаковы.

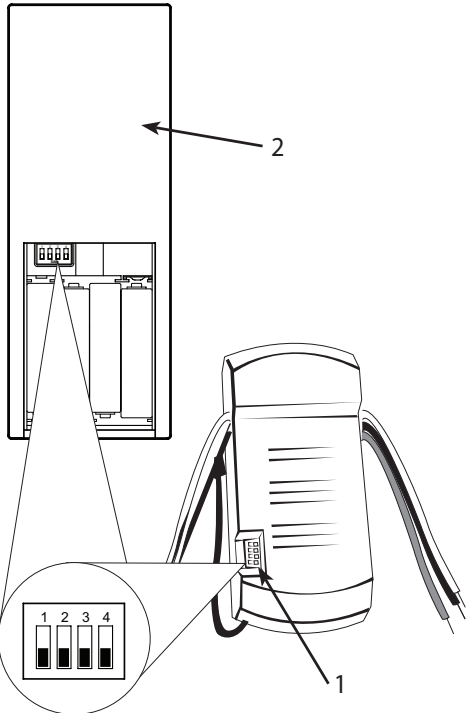

UA Цей блок дистанційного керування має 16 кодових комбінацій для запобігання можливим перешкодам, що йдуть від нього або від інших блоків дистанційного керування. Перемикачі частоти приймача (1) та а передавача (2) мають заводське налаштування. Упевніться, що перемикачі на передавачі (2) та приймачі (1) знаходяться в однаковому положенні; вентилятор працюватиме за будь-якої комбінації установок, якщо установки передавача та приймача є однаковими.

EST Käesolev kaugjuhtimispult on varustatud 16-koodiliste kombinatsioonidega, et ennetada võimalikke häireid teistelt kaugjuhtimispultidelt või teistele kaugjuhtimispultidele. Vastuvõtja (1) ja saatja (2) sageduslülitid on tehases seadistatud. Kontrollige, et saatja (2) ja vastuvõtja (1) lülitid on seatud samasse asendisse. Ventilator töötab kõigi seadistustega eeldusel, et saatja ja vastuvõtja lülitid on samas asendis.

LV Šai tālvadības pultij ir piešķirtas 16 kodu kombinācijas, lai novērstu iespējamus citu tālvadības ierīču izraisītos traucējumus un netraucētu šo ierīču darbību. Uztvērēja (1) un raidītāja (2) frekvenci slēdži ir iestatīti rūpnīcā. Lūdzu, vēlreiz pārbaudiet, vai raidītāja (2) un uztvērēja (1) slēdži ir iestatīti vienā un tajā pašā pozīcijā, jo jebkura iestatījumu kombinācija darbosies tikai tad, ja raidītājs un uztvērējs ir iestatīts vienā un tajā pašā pozīcijā.

LT Šis nuotolinio valdymo pultas turi 16 kodų kombinacijų, kurios neleidžia kitiems nuotolinio valdymo pultams trikdyti signalo. Jūsų siųstuvo (2) ir imtuvo (1) dažnio jungikliai nustatomi gamykloje. Prašome patikrinti, ar siųstuvas (2) ir imtuvas (1) nustatyti ties ta pačia padėtimi, kadangi ventiliatorius veiks tik tuo atveju, jei imtuvo ir siųstuvo nustatymai bus vienodi.

SK Tento diaľkový ovládač má 16 kombinácií kódov na zabránenie prípadnému vzájomnému rušeniu s inými diaľkovými ovládačmi. Prepínače frekvencie na vašom prijímači (1) a vysielači (2) sú nastavené z výroby. Skontrolujte, prosím, či sú prepínače na vysielači (2) a prijímači (1) nastavené v rovnakej polohe; pokiaľ sú vysielač a prijímač nastavené rovnako, ventilátor možno ovládať pri akejkoľvek kombinácii nastavení.

CZ Tento diaľkový ovládač má 16 kombinací kódů na zabránění případnému vzájemnému rušení s jinými diaľkovými ovládači. Přepínače frekvence na vašem přijímači (1) a vysílači (2) byly nastaveny ve výrobě. Zkontrolujte, prosím, zda jsou přepínače na vysílači (2) a přijímači (1) nastaveny ve stejné poloze. Pokud jsou vysílač a přijímač nastaveny ve stejné poloze, ventilátor je možné ovládat při jakékoliv kombinaci nastavení.

SLO Ta daljninski upravljalnik je opremljen s 16 kodnimi kombinacijami. To preprečuje medsebojno motenje z drugimi daljnjskimi upravljalniki. Frekvenčna stikala na vašem sprejemniku (1) in oddajniku (2) so tovarniško nastavljena. Prosimo, preverite, ali so stikala na oddajniku (2) in sprejemniku (1) nastavljena v enakem položaju. Katerakoli kombinacija nastavitve zagotavlja delovanje ventilatorja tako dolgo, dokler sta sprejemnik in oddajnik nastavljena v enakem položaju.

HR Ovaj daljninski upravljač je opremljen sa 16 kodnih kombinacija da se spriječe moguće smetnje od drugih daljinskih upravljača ili ometanje drugih upravljača. Sklopke za frekvenciju na vašem prijemu (1) i predajniku (2) prethodno su tvornički podešene. Molimo, provjerite ponovo kako biste bili sigurni da su sklopke na predajniku (2) i prijemu (1) postavljene u isti položaj, svaka kombinacija položaja sklopki upravljat će ventilatorom samo ako predajnik i prijemnik imaju podešen isti položaj sklopki.

H Ez a távirányítási egység 16 kódkombinációval lett ellátva esetleges interferencia megelőzése céljából más távirányítási egységtől vagy más távirányítási egység felé. A frekvenciakapcsolók a vevőkészüléken (1) és a távadón (2) be lettek állítva már a gyárban, azonban kérjük, hogy Ön most újra ellenőrizze, hogy bebizonyosodjon, hogy a kapcsolók a távadón (2) és a vevőkészüléken (1) ugyanarra a pozícióra vannak beállítva. Bármelyik kombináció-beállítás működésbe hozza a ventilátort, amennyiben a távadó és a vevőkészülék ugyanarra a pozícióra vannak beállítva.

BG Този модул за дистанционно управление е оборудван с 16 кодови комбинации за предотвратяване на евентуална интерференция от или върху други дистанционно управлявани модули. Честотите на вашия приемник (1) и предавател (2) са предварително фабрично настроени. Моля, проверете, за да сте сигурни, че превключвателите на предавателя (1) и приемника (2) са в едно и също положение; вентилаторът ще работи при каквато и да е комбинация от настройки, ако превключвателите на предавателя и приемника са в едно и също положение.

RO Dispozitivul de telecomandă este prevăzut cu 16 combinații de cod pentru a preveni posibilitatea interferențelor de la sau către alte dispozitive de telecomandă. Comutatoarele de frecvență de pe receptor (1) și de pe transmițător (2) au fost prestabilite de la fabrică. Vă rugăm ca să verificați din nou pentru ca să vă asigurați că comutatoarele de pe transmițător (2) și de pe receptor (1) sunt ajustate la aceeași poziție. Orice combinație de ajustări vor face posibil ca ventilatorul să funcționeze atâta timp cât transmițătorul și receptorul sunt ajustate la aceeași poziție.

GR Αυτή η μονάδα τηλεχειρισμού είναι εφοδιασμένη με συνδυασμούς 16 κωδικών προς αποφυγή πιθανής παρεμβολής από ή με άλλες μονάδες τηλεχειρισμού. Οι διακόπτες συχνότητας στον δέκτη (1) και πομπό (2) σας έχουν προ-ρυθμιστεί στο εργοστάσιο. Παρακαλούμε επαληθεύστε πάλι για να βεβαιωθείτε ότι οι διακόπτες στον πομπό (2) και τον δέκτη (1) σας είναι ρυθμισμένοι στην ίδια θέση. Οποιοσδήποτε συνδυασμός των ρυθμίσεων θα λειτουργήσει τον ανεμιστήρα εφόσον ο πομπός και ο δέκτης είναι ρυθμισμένοι στην ίδια θέση.

TR Bu uzaktan kumanda cihazı, diğer cihazlarla oluşabilecek parazitleri engellemek için 16 kod kombinasyonu ile donatılmıştır. Alıcınız (1) ve vericiniz (2) üzerindeki frekans düğmeleri, fabrikada önceden ayarlanmıştır. Verici (2) ve alıcı (1) üzerindeki düğmelerin aynı konuma ayarlanmasından emin olmak için lütfen yeniden kontrol edin; ayarların herhangi bir kombinasyonu, verici ve alıcı aynı konuma ayarlandığı sürece fanı çalıştıracaktır.

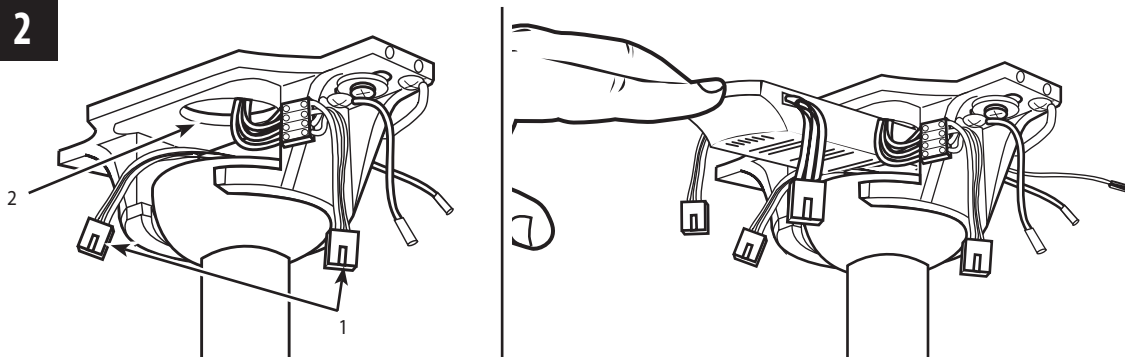

- GB** After hanging fan onto the mounting bracket, make sure plug connectors from the ceiling fan and terminal block (1) are moved away from the space located above the downrod ball (2). Slide the remote receiver into the space above the downrod ball as shown.
- D** Nach dem Befestigen des Ventilators an der Decke darauf achten, dass die Steckverbindungen vom Deckenventilator und Anschlussblock (1) nicht über der Sicherungskugel (2) hängen. Die Empfängereinheit in den Raum über der Sicherungskugel schieben (siehe Abbildung).
- F** Après avoir accroché le ventilateur au support de montage, veillez à retirer les connecteurs provenant du ventilateur de plafond et du bloc de connexions (1) de l'espace qui se situe au-dessus de la balle de la tige inférieure (2). Faites glisser le récepteur à distance dans l'espace au-dessus de la balle de la tige inférieure comme illustré.
- I** Dopo aver sospeso il ventilatore sulla staffa, verificare che i connettori della presa del ventilatore e il blocchetto dei terminali (1) siano stati allontanati dallo spazio sopra la sfera dell'asta di prolunga (2). Far scorrere il ricevitore telecomandato nello spazio sopra questa sfera, nel modo illustrato.
- NL** Wanneer de ventilator aan de plafondbeugel gehangen is moeten de stekkers van de plafondventilator en het kroonsteentje (1) uit de ruimte boven de stangkogel (2) gehaald worden. Schuif de ontvanger in de ruimte boven de stangkogel (zie illustratie).

- E** Luego de montar el ventilador sobre la pieza de fijación, asegúrese de que los enchufes conectores del ventilador de techo y el bloque de terminales (1) queden separados del espacio ubicado sobre la bola de la varilla vertical (2). Deslice el receptor remoto en el espacio encima la bola de la varilla vertical tal como se indica.
- P** Depois de pendurar a ventoinha no suporte de montagem, certifique-se que os conectores da tomada da ventoinha de tecto e do bloco terminal (1) são retirados do espaço que se encontra por cima da esfera do tubo metálico (2). Deslize o receptor do telecomando receptor para o espaço por cima da esfera do tubo metálico, da forma que é mostrada.
- N** Etter at viften er hengt på braketten, sørg for at strømkontaktene fra viften og koblingsklemmen (1) er flyttet vekk fra området over senkestangens kule (2). Før fjernkontrollmottakeren inn i rommet over senkestangens kule som vist.
- S** Sedan du hängt fläkten på monteringshållaren, försäkra dig om att stickkontaktarna från takfläkten och anslutningsplinten (1) flyttas bort från utrymmet ovanför stångkulan (2). Skjut in fjärrmottagaren i utrymmet ovanför stångkulan enligt bild.
- FIN** Kun olet ripustanut tuulettimen kiinnittimeen, varmista, että tuulettimestä ja riviliittimestä tulevat pistokeliittimet (1) siirretään pois tangon pallon (2) yläpuolella olevasta tilasta. Työnnä kauko-ohjaimen vastaanotin tangon pallon päällä olevaan tilaan kuvassa näytetyllä tavalla.
- DK** Efter ophængning af ventilator i monteringsholder, sørg for at stik fra loftventilator og klemmerække (1) er flyttet væk fra rummet oven over hængestangens kugle (2). Flyt fjernmodtager ind i rummet oven over hængestangens kugle som vist.
- PL** Po zawieszeniu wentylatora na wsporniku upewnij się, że łączniki wtykowe od wentylatora sufitowego i łączówki (1) są usunięte z przestrzeni leżącej nad kulą pręta (2). Wsuń odbiornik zdalnego sterowania w przestrzeń nad kulą pręta tak, jak pokazane jest na rysunku.
- RUS** Подвесив вентилятор на кронштейн, следует убедиться в том, что штепсели вентилятора и распределительной коробки (1) убраны из пространства, расположенного над шариком стержня (2). Поместить дистанционное приемное устройство в пространство над шариком стержня, как показано на рисунке.
- UA** Після підвішування вентилятора на монтажний кронштейн переконайтесь у тому, що штекерні з'єднувачі від стельового вентилятора та клемної колодки (1) відведено від зони над кулею кріпильного штоку (2). Пересуньте дистанційний приймач у зону над кулею штоку, як вказано на ілюстрації.

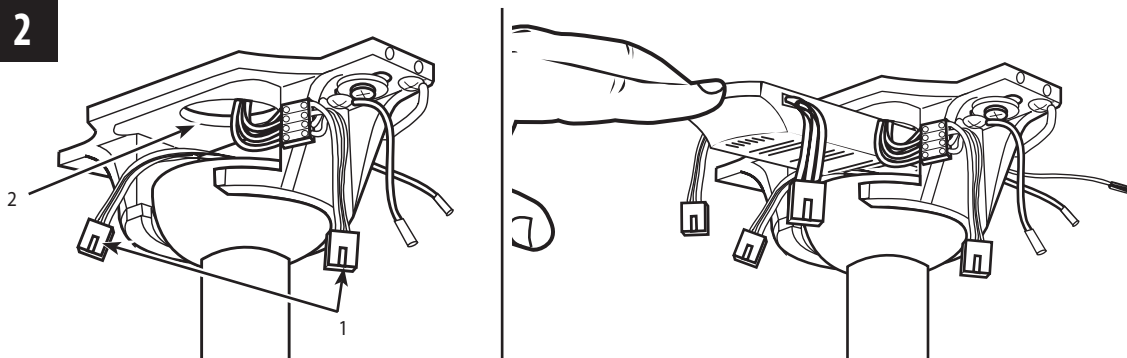

- EST** Pārast ventilatori paigalduskronšteinile riputamist veenduge, et ventilatori ja klemmploki (1) pistikud oleksid nihutatud eemale ūmaral ripatusvarda alusel (2) mērgitud kohast. Libistage kaugjuhtimisseadme vastuvõtja vastavale kohale ripatusvarda ūmaral alusel, nagu pildil nādatud.
- LV** Pēc ventilatora pieākēšanas piestiprināšanas kronšteinam nodrošiniet, lai tapu konektori no griestu ventilatora un galējā bloka (1) tiek pārvietoti prom no zonas virs stieņa uz leju lodes (2). Ieslidiniet tālvadības uztvērēju vietā virs stieņa uz leju lodes, kā parādīts.
- LT** Pakabinę ventilatorių ant tvirtinimo rēmo, įsitinkinkite, kad jungtys iš ventilatoriaus ir gnybtų bloko (1) patraukti į šalį nuo srities, esančios virš strypo rutulėlio (2). Nuslinkite nuotolinį imtuvą į plotą virš strypo rutulėlio taip, kaip parodyta.
- SK** Po zavesení ventilátora na montážny držiak skontrolujte, či sa prípojky zo stropného ventilátora a svorkovnice (1) nachádzajú mimo priestoru nachádzajúceho sa nad guľou závesnej tyče (2). Zasuňte prijímač do priestoru nad guľou závesnej tyče podľa obrázku.
- CZ** Po zavěšení ventilátoru na montážní konzolu zkontrolujte, zda jsou konektory ze stropního ventilátoru a ze svorkovnice (1) přesunuty mimo prostor umístěný nad závěsnou tyčí (2). Přesuňte snímač signálu dálkového ovladače do prostoru nad závěsnou tyčí, jak je uvedeno na obrázku.

- SLO** Ko ventilator visi na stropni plošči, morajo biti konektorji iz stropnega ventilatorja in priključenega dela (1) odstranjeni iz območja nad kroglo (2) na viseči cevi. Potisnite daljinski sprejemnik v prostor nad kroglo viseče cevi, kot je prikazano na sliki.
- HR** Nakon vješanja stropnog ventilatora na ploču za postavljanje, pazite da utikač konektora sa stropnog ventilatora i priključnica (1) budu odmaknuti od prostora iznad kuglice noseće cijevi (2). Daljinski prijamnik kliznite na mjesto iznad kuglice noseće cijevi kako je prikazano.
- H** A ventilátornak a rögzítőlapra történő felfüggesztése után ügyeljen rá, hogy a mennyezeti ventilátor csatlakozódugói és az (1) sorkapocs el legyen távolítva a függesztőrúd gömbje fölötti (2) területről. Az ábrán látható módon a távirányító vezérgységét csúsztassa be a függesztőrúd gömbje fölötti szabad térbe.
- BG** След като окачите вентилатора на монтажната скоба, моля разположете щитовите контакти на таванния вентилатор и терминалния блок (1) далеч от пространството над сферичния елемент на вертикалната електроинсталационна тръба (2). Следвайки указанията с приплъзване вкарайте приемника на дистанционното управление в пространството над сферичния елемент на вертикалната електроинсталационна тръба.
- RO** După ce ați atârnat ventilatorul pe consola de montare, verificați dacă ștecărele ventilatorului de tavan și a blocului terminal (1) sunt date într-o parte din spațiul de deasupra barei de susținere (2). Glisați receptorul telecomandei în spațiul de deasupra bilei de la bara de susținere, după cum se indică ca în ilustrație.
- GR** Αφού κρεμάσετε τον ανεμιστήρα στη βάση στήριξης, βεβαιωθείτε ότι τα βύσματα σύνδεσης από τον ανεμιστήρα οροφής και το συγκρότημα τερματικών (1) έχουν απομακρυνθεί από το χώρο που βρίσκεται πάνω από τη σφαίρα της βέργας ανάρτησης (2). Γλιστρήστε τον απομακρυσμένο δέκτη μέσα στο χώρο πάνω από τη σφαίρα της βέργας ανάρτησης όπως φαίνεται.
- TR** Pervaneyi bağılantı plakasına astiktan sonra, tavan vantilatörü ve terminal bloğundan (1) gelen fişlerin Askı çubuğu topunun (2) üstünde bulunan boşluktan uzağa çekilmiş olduğuna emin olunuz. Şekilde görüldüğü gibi uzaktan kumanda alıcısını Askı çubuğu topunun üstündeki boşluğa kaydırınız.

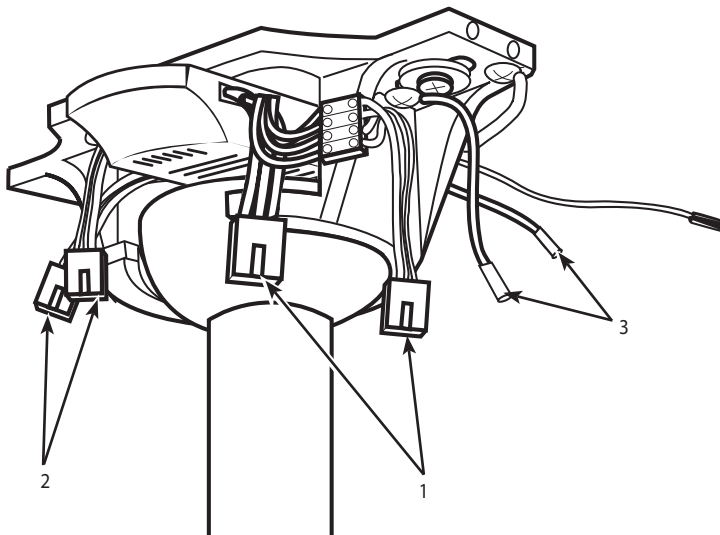

- GB** While fan is hanging on bracket, plug 4-pole connector from the mounting bracket into the 4-pole plug connector from the remote receiver (1). Plug the 4-pole plug connector from the remote receiver into the 4-pole plug connector from the fan (2). Attach the ground wire (3) from the downrod to the mounting bracket.
- D** Während der Ventilator an der Halterung hängt, den 4-poligen Anschluss der Deckenplatte mit der 4-poligen Steckverbindung der Fernbedienung (1) verbinden. Die 4-polige Steckverbindung der Empfängereinheit mit der 4-poligen Steckverbindung des Ventilators (2) verbinden. Das Erdungskabel (3) vom Hängerohr mit der Deckenplatte verbinden.
- F** Lorsque le ventilateur est suspendu sur le support de montage, branchez le connecteur à 4 pôles du support de montage dans la prise 4 pôles de la télécommande (1). Branchez le connecteur 4 pôles de la télécommande à la prise 4 pôles du ventilateur (2). Attachez le fil de mise à terre (3) de la tige inférieure au support de montage.
- I** Mentre il ventilatore è appeso alla staffa, inserire il connettore della presa a 4 lamelle della staffa di montaggio nel rispettivo connettore della presa del ricevitore telecomandato (1). Inserire il connettore della presa a 4 lamelle del ricevitore telecomandato nel rispettivo connettore della presa del ventilatore (2). Collegare il filo di massa (3) dell'asta di prolunga alla staffa di montaggio.

- NL** Terwijl de ventilator aan de beugel hangt, steekt u de 4-polige connector van de montagebeugel in de 4-polige stekker van de ontvanger op afstand (1). Steek de 4-polige stekker van de ontvanger op afstand in de 4-polige stekker van de ventilator (2). Bevestig de aarddraad (3) van de stang aan de montagebeugel.
- E** Mientras el ventilador cuelga de la pieza de fijación, enchufe el enchufe conector de 4 polos de la pieza de fijación en el enchufe conector de 4 polos del receptor remoto (1). Enchufe el enchufe conector de 4 polos del receptor remoto en el enchufe conector de 4 polos del ventilador (2). Conecte el cable de tierra (3) de la varilla vertical al soporte de montaje.
- P** Quando a ventoinha estiver no suporte, ligue o conector de 4-polos do suporte de montagem no conector da tomada de 4-polos do receptor do comando (1). Ligue o conector de tomada de 4-polos do receptor do comando no conector da tomada de 4-polos da ventoinha (2). Ligue o fio de terra (3) do tubo metálico ao suporte de montagem.
- N** När viften henger på monteringsbraketten, plugg 4-pols kontakten fra monteringsbraketten inn i 4-pols pluggen fra fjernkontrollen (1). Plugg 4-pols pluggkontakten fra fjernkontrollen inn i 4-pols pluggkontakten fra viften (2). Koble jordledningen (3) fra senkestangen til monteringsbraketten.
- S** Medan fläkten hänger på hållaren, plugga in 4-polskontakten från monteringshållaren i 4-polskontakten från fjärrmottagaren (1). Sätt in 4-polskontakten från fjärrmottagaren i 4-polskontakten från fläkten (2). Anslut jordledningen (3) från stängen till monteringshållaren.
- FIN** Kytke kiinnittimestä tuleva 4-napainen liitin kauko-ohjaimesta (1) tulevaan 4-napaiseen pistokeliitimeen tuulettimen roikkuessa kiinnittimessä. Kytke kauko-ohjaimen vastaanottimesta tuleva 4-napainen pistokeliitin tuulettimesta (2) tulevaan 4-napaiseen pistokeliitimeen. Kytke maajohdin (3) tangosta kiinnittimeen.
- DK** Mens ventilatoren er ophængt i holder, tilslut 4-stik kontakt fra monteringsholderen til 4-stik kontakt fra fjernmodtageren (1). Tilslut 4-stik kontakt fra fjernmodtageren til 4-stik kontakt fra ventilatoren (2). Tilslut jordledningen (3) fra hængestangen til monteringsholderen.
- PL** W czasie, gdy wentylator wisi na wsporniku, podłącz 4-biegunowy łącznik wtykowy ze wspornika do 4-biegunowego łącznika wtykowego z odbiornika zdalnego sterowania (1). Podłącz 4-biegunowy łącznik wtykowy z odbiornika zdalnego sterowania do 4-biegunowego łącznika wtykowego z wentylatora (2). Przyłącz przewód uziomowy (3) z pręta do wspornika.
- RUS** Подвесив вентилятор на консоль, вставить 4-полюсный соединитель кронштейна в розетку 4-полюсного соединителя дистанционного приемного устройства (1). Вставить 4-полюсный соединитель дистанционного приемного устройства в 4-полюсный соединитель вентилятора (2). Прикрепить заземляющий провод (3) стержня к кронштейну.

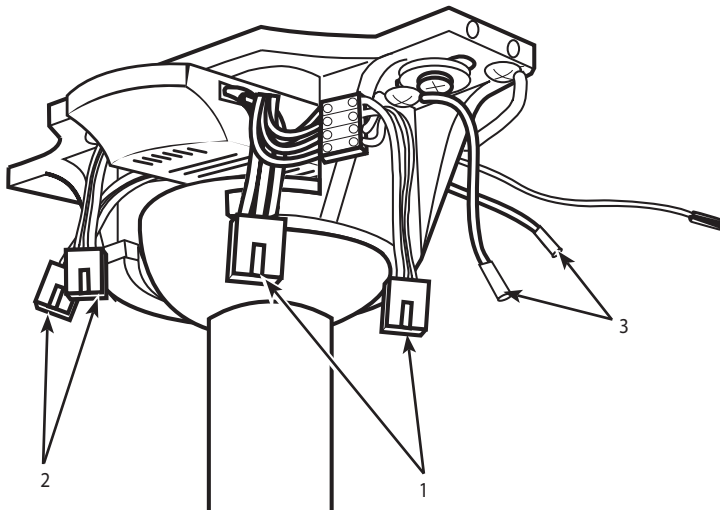

- UA** Коли вентилятор підвішено на кронштейні, підключить 4-полюсний з'єднувач від монтажного кронштейну до 4-полюсного з'єднувача від дистанційного приймача (1). Підключить 4-полюсний штекерний з'єднувач від дистанційного приймача до 4-полюсного штекерного з'єднувача від вентилятора (2). Приєднайте провідник заземлення (3) від штока до монтажного кронштейну.
- EST** Kui ventilaator on kронштейnile riputatud, lülitage paigalduskronsteini 4-pooluselise pistik kaugjuhtimisseadme vastuvõtja (1) 4-pooluselisse kontakti. Lülitage kaugjuhtimisseadme vastuvõtja 4-pooluselise pistik ventilaatori 4-pooluselisse kontakti (2). Kinnitage riputusvarda maandusjuhe (3) paigalduskronsteini.
- LV** Kamēr ventilators karājas uz kронштейna, iespraudiet 4 polu konektoru no piestiprināšanas kронштейna 4 polu konektorā no tālvadības uztvērēja (1). Iespraudiet 4 polu spraudņa konektoru no tālvadības uztvērēja 4 polu spraudņa konektorā no ventilatora (2). Pievienojiet iezemējuma vadu (3) no stieņa uz leju piestiprināšanas kронштейnam.
- LT** Kai ventiliatorius laikosi ant rėmo, įkiškite keturkampe jungtį iš tvirtinimo rėmo į keturkampe jungtį iš nuotolinio imtuvo (1). Įkiškite keturkampe jungtį iš nuotolinio imtuvo į keturkampe jungtį iš ventiliatoriaus (2). Prijunkite įžeminimo laidą (3) iš strypo prie tvirtinimo rėmo.

- SK** Nechajte ventilátor visieť na držiaku, zapojte 4-polovú prípojku z nosného držiaka do 4-pólovej prípojky z prijímača (1). Zapojte 4-polovú prípojku z prijímača do 4-pólovej prípojky z ventilátora (2). Pripevníte uzemňovací vodič (3) zo závesnej tyče k montážnemu držiaku.
- CZ** S ventilátorem zavěšeným v držáku zastrčte 4-pólový konektor z montážního držáku do 4-pólové zásuvky dálkového přijímače (1). Připojte 4-pólový konektor z dálkového přijímače k 4-pólovému konektoru ventilátoru (2). Připojte zemnicí vodič (3) z tyče k nosnému držáku.
- SLO** Medtem ko ventilator visi na plošèi, prikljuèite 4-polni konektor iz stropne plošee v 4-polni konektor daljinskega sprejemnika (1). Prikljuèite 4-polni konektor iz daljinskega sprejemnika v 4-polni konektor iz ventilatorja (2). Prikljuèite ozemljitveni kabel (3) iz viseee cevi na stropno plošeo.
- HR** Dok ventilator visi na nosaču, utaknite 4-polni konektor iz nosača u 4-polni konektor prijemnika za daljinsko upravljanje (1). Utaknite nosača 4-polni konektor prijemnika za daljinsko upravljanje u 4-polni konektor iz ventilatora (2). Pričvrstite žicu za uzemljenje (3) s noseće cijevi na ploču za pričvršćivanje.
- H** Miközben a ventilátor a keretnél fogva lóg, dugja a rögzítőkeret 4-pólusú csatlakozóját a távirányító jelfogadó egységének (1) 4-pólusú csatlakozójába. A távirányító jelfogadó egységének 4-pólusú csatlakozóját dugja a ventilátor (2) 4-pólusú csatlakozójába. Csatlakoztassa a (3) földelő vezetékét a függesztőrúdtól a rögzítőkerethez.
- BG** След като окачите вентилатора на монтажната скоба включете 4-полюсния щекер от монтажната скоба в 4-полюсния контакт на приемника на дистанционното управление (1). Включете 4-полюсния щекер на дистанционното управление в 4-полюсния контакт на вентилатора (2). Свържете заземяващия проводник (3) от вертикалната електроинсталационна тръба с монтажната скоба.
- RO** Cu ventilatorul atârând de consolă, introduceți ștecărul cu 4 borne a consolei de montare în priză cu 4 borne a receptorului de telecomandă (1). Introduceți ștecărul cu 4 borne a receptorului telecomandei în priză cu 4 borne a ventilatorului (2). Atașați firul de pământ (3) de la bara de susținere la consola de montare.
- GR** Ενώ ο ανεμιστήρας κρέμεται από τη βάση, συνδέστε ένα τετραπολικό συνδετήρα από τη βάση στηρίξης στο τετραπολικό βύσμα σύνδεσης από τον απομακρυσμένο δέκτη (1). Συνδέστε το τετραπολικό βύσμα σύνδεσης από τον απομακρυσμένο δέκτη στο τετραπολικό βύσμα σύνδεσης από τον ανεμιστήρα (2). Συνδέστε το καλώδιο γείωσης (3) από τη βέργα ανάρτησης στη βάση στηρίξης.
- TR** Pervane kelepçede asılı dururken 4 kutuplu bağlantılı kelepçeden çıkarıp uzaktan alıcının 4 kutuplu fiş bağlantısına takın (1). 4 kutuplu fiş bağlantısını uzaktan alıcının içinden çıkarıp pervanenin 4 kutuplu fiş bağlantısına takın (2). Toprak hattı kablosunu (3) asma çubuğundan kelepçeye bağlayın.

- GB** NOTE: If your ceiling fan is not equipped with connector plugs as used in step 3, carefully cut off plugs provided on the receiver unit and wire this unit as shown in the following step. NOTE: For this type of installation, you will need to purchase an 7-way strip connector (not included). NOTE: After wiring is complete, neatly bundle any excess electrical wires and carefully push them into the ceiling fan canopy, making sure to keep electrical connections in tact. Complete the normal ceiling fan installation procedures, following the instructions provided with your ceiling fan.
- D** HINWEIS: Falls Ihr Deckenventilator nicht mit den in Schritt 3 verwendeten Buchsensteckern ausgerüstet ist, schneiden Sie die an der Empfängereinheit befindlichen Stecker sorgfältig ab und stellen Sie die elektrische Verbindung für diese Einheit wie im nächsten Schritt gezeigt her. HINWEIS: Für diese Art des Einbaus benötigen Sie eine 7-fach Steckverbindung (nicht im Lieferumfang enthalten). HINWEIS: Wickeln Sie die überlangen Kabel im Anschluss an die Verkabelung zusammen und stecken Sie sie vorsichtig unter die Abdeckung des Deckenventilators. Vergewissern Sie sich dabei, dass die elektrischen Verbindungen intakt bleiben. Schließen Sie die Installation des Deckenventilators normal ab, indem Sie der Anleitung folgen, die ihrem Deckenventilator beiliegt.
- F** REMARQUE : Si votre ventilateur de plafond n'est pas équipé de connecteurs comme indiqué à l'étape 3, coupez avec précaution les connecteurs fournis avec le récepteur et effectuez les raccordements du récepteur comme indiqué à l'étape suivante. REMARQUE : Pour effectuer ce type d'installation, vous devrez acheter une bande de connexion à 7 positions (non fournie). REMARQUE : Après avoir effectué les raccordements, rangez avec précaution tous les fils électriques restants et poussez-les dans la garniture du ventilateur sans endommager les raccordements électriques. Effectuez l'installation normale du ventilateur de plafond en suivant les instructions fournies avec votre ventilateur de plafond.
- I** NOTA: se il ventilatore a soffitto non è munito della presa a 3 lamelle descritta al passaggio precedente, asportare le prese presenti sul ricevitore e collegare questa unità nel modo descritto al passaggio seguente. NOTA: per questo tipo di installazione, è necessario procurarsi un connettore a 7 vie (non incluso). NOTA: ultimato il cablaggio, avvolgere ordinatamente i cavi elettrici in eccesso e spingerli all'interno della calotta del ventilatore, prestando attenzione a non danneggiare i collegamenti elettrici al suo interno. Completare l'installazione del ventilatore a soffitto secondo le istruzioni fornite.
- NL** NB: Als uw plafondventilator geen stekkers heeft zoals in stap 3 worden gebruikt, snijdt u voorzichtig de stekkers van de ontvanger af en voert u de bedrading uit zoals beschreven in de volgende stap. NB: Voor dit type installatie moet u een stekkerblok met 7 aansluitingen kopen (niet inbegrepen). NB: Na voltooiing van de bedrading bundelt u de overtollige draden samen en duwt u ze voorzichtig in de plafondkap, waarbij u ervoor zorgt dat de elektrische verbindingen intact blijven. Voer de gebruikelijke installatiestappen voor plafondventilatoren uit aan de hand van de instructies voor uw plafondventilator.
- E** NOTA: Si su ventilador de techo no tiene enchufes conectores como los que se utilizan en el paso 3, corte cuidadosamente los enchufes incluidos con el receptor y conecte esta unidad como se indica en el siguiente paso. NOTA: Para este tipo de instalación, necesitará comprar una bornera de conexión de 7 terminales (no incluida). NOTA: Una vez completado el cableado, recoja, enrolle y meta con cuidado el cable eléctrico excedente dentro del dosel del ventilador de techo, asegurándose de que las conexiones eléctricas permanezcan intactas. Complete el procedimiento normal para la instalación del ventilador de techo, siguiendo las instrucciones incluidas con su ventilador de techo.

- P** NOTA: Se a sua ventoinha de tecto não estiver equipada com tomadas do conector usadas no passo 3, retire cuidadosamente as fichas fornecidas com a unidade receptora e ligue esta unidade da forma mostrada no passo seguinte. NOTA: Para este tipo de instalação, precisa de comprar um conector de parafuso de 7 vias (não incluído). NOTA: Depois da instalação estar completa, enrole habilmente quaisquer fios eléctricos em excesso e empurre-os cuidadosamente para dentro da campânula da ventoinha de tecto, certificando-se que os fios eléctricos estão intactos. Complete os procedimentos normais de instalação da ventoinha de tecto seguindo as instruções fornecidas com a sua ventoinha de tecto.
- N** MERKNAD: Hvis takviften ikke er utstyrt med slike pluggkontakter som benyttes i trinn 3, kutt forsiktig av pluggene som følger med fjernkontrollens mottakerdel, og installer enheten som vist i følgende trinn. MERKNAD: For denne typen installering er det nødvendig å kjøpe en 7-polet flatkabelkontakt (ikke inkludert). MERKNAD: Etter koplingen er fullført, pakk overskuddsledninger pent sammen og dytt dem inn under takviftens canopyenhet, og sørg for at alle elektriske koplinger er intakte. Fullfør takviftens normale installeringsprosedyre, ved å følge instruksjonene som medfølger takviften.
- S** OBS!: Om din takfläkt inte är utrustad med stickproppar som används i steg 3, skär försiktigt av kontakterna som medföljer mottagarenheten och anslut denna enhet enligt bild i följande steg. OBS!: För denna typ av installation behöver du köpa en 7-vägs kopplingslist (medföljer ej). OBS!: När kopplingsanslutningen är färdig, samlar ihop eventuellt överflödiga ledningar, bind ihop dem och skjut försiktigt in dem i takfläkstens armaturkåpa. Var säker på att de elektriska anslutningarna inte lossnar. Avsluta det normala förfarandet för takfläktsinstallation genom att följa anvisningarna som medföljer din takfläkt.
- FIN** HUOMAUTUS: Jos tuulettimessa ei ole vaiheissa 3 käytettäviä pistokeliittimiä, leikkaa varovasti vastaanottimessa olevat pistokkeet irti ja kytkte vastaanotin seuraavassa vaiheessa kuvattulla tavalla. HUOMAUTUS: Sinun on ostettava tätä asennustapaa varten 7-napainen kytkentärämsä (ei mukana). HUOMAUTUS: Kun kytkennät on tehty, kerää kaikki ylimääräiset johdot siististi nippuun ja työnnä ne kattotuulettimen kuvun sisään. Varmista, että sähkökytkennät pysyvät kiinni. Suorita normaali kattotuulettimen asennustoimet tuulettimen mukana tulleiden ohjeiden mukaisesti.
- DK** BEMÆRK: Hvis din loftventilator ikke er udstyret med stikkontakter som dem brugt i trin 3, forsigtigt klip af kontakter leveret med modtagerenhet og tilslut enheden som vist i det følgende trin. BEMÆRK: For denne type installation skal man købe en 7-led fladkabelkonnekter (ikke inkluderet). BEMÆRK: Efter ledningstilslutning er fuldført, omhyggeligt bundt sammen overskydende kabler og forsigtigt skub dem ind i loftventilatorens skærm, for at sikre at alle elektriske forbindelser forbliver intakte. Afslut loftventilatorens installation ved at følge installationsvejledning medfølgende med din loftventilator.
- PL** UWAGA: Jeśli Twój wentylator sufitowy nie jest wyposażony w takie złącza wtykowe, jak te używane w punkcie 3, odetnij ostrożnie wtyczki dostarczone na aparacie odbiorczym i dokonaj elektrycznych połączeń tego aparatu tak, jak pokazane jest w następnym punkcie. UWAGA: Dla tego typu instalacji musisz nabyć 7-kierunkowe złącze paskowe (nie załączone). UWAGA: Po połączeniu przewodów zwróć starannie wszelki nadmiar przewodów elektrycznych i wepchnij je ostrożnie w czaszę wentylatora uważając, aby nie przerwać połączeń elektrycznych. Dokończ montowania wentylatora posługując się instrukcjami obsługi wentylatora.
- RUS** ЗАМЕЧАНИЕ: Если ваш вентилятор не оборудован соединителями, используемыми в этапе , следует аккуратно отрезать штепсели, установленные на приемном устройстве и осуществить его подключение, как показано в следующем этапе. ЗАМЕЧАНИЕ: Для такого типа установки следует приобрести планку с 7 зажимами (не поставляется). ЗАМЕЧАНИЕ: Выполнив соединения, следует аккуратно свернуть оставшиеся электрические провода и поместить их внутри консоли вентилятора, не нарушив при этом электрические соединения. Выполнить обычные действия по установке вентилятора, следуя инструкциям, полученным вместе с вентилятором.

- UA** ПРИМІТКА: Якщо ваш стельовий вентилятор не обладнано штекерними з'єднувачами, що зазначені у кроку №3, обережно відріжте штекери, передбачені на приймальному пристрої, та підключіть його, як зазначено у наступному пункті. ПРИМІТКА: Для установки такого типу вам буде потрібно придбати 7-проводникову колодку із затискачами (не входить до комплекту поставки). ПРИМІТКА: Після закінчення підключення провідників акуратно зберіть будь-які надлишки електричних провідників та обережно заштовхніть їх усередину розетки стельової розетки вентилятора, переконавшись, що електричні з'єднання не буде пошкоджено. Завершіть звичайні процедури з встановлення стельового вентилятора згідно з інструкцією до нього.
- EST** MÄRKUS: Kui teie ventilaator ei ole varustatud 3. punktis mainitud pistikutega, lõigake ettevaatlikult saatja pistikud ära ja ühendage see selliselt, nagu kirjeldatud järgmises punktis. MÄRKUS: Seda tüüpi ühenduse puhul vajate te 7-suunalist lintkorrektoori (ei kuulu komplekti). MÄRKUS: Kui juhtmed on ühendatud, koguge hoolikalt kõik liigsed elektrijuhtmed punkti ja lükake need ettevaatlikult ventilaatori katte alla, kadades silmas, et kõik elektrijuhtmed jääksid terviklikuks. Jätkake tavapärase ventilaatori paigaldustoimingutega, juhindudes ventilaatoriga kaasasolevast paigaldusjuhiseist.
- LV** PIEZĪME: Ja jūsu griestu ventilators nav aprīkots ar konektora spraudņiem, kas tiek izmantoti 3. solī, uzmanīgi atveriet komplektācijā iekļautos spraudņus uz uztvērēja ierīces un veiciet elektroinstalāciju šai ierīcei, kā parādīts nākamajā solī. PIEZĪME: Šī veida instalācijai jums būs nepieciešams iegādāties 7 ceļu sloksņu konektoru (nav iekļauts). PIEZĪME: Pēc tam, kad elektroinstalācija ir pabeigta, kārtīgi sasieniet elektriskos vadus un uzmanīgi iebīdīst tos griestu ventilatora pārsegumā, nodrošinot, lai elektriskie savienojumi paliek savienoti. Pabeidziet parastās griestu ventilatora ierīkošanas procedūras, sekojot procedūram, kas sniegta kopā ar jūsu griestu ventilatoru.
- LT** PASTABA. Jei Jūsų lubų ventiliatorius neturi jungčių kištukų, naudojamų 3 žingsnyje, atsargiai nupjaukite kištukus, esančius imtuvo bloke, ir sujunkite šį bloką taip, kaip parodyta kitame žingsnyje. PASTABA. Šiam montavimo tipui Jums reikės septynių krypčių jungties (nepriedama). PASTABA. Sujungę laidus, kruopščiai suriškite atliekamus laidus ir atsargiai įkiškite juos į lubų ventiliatoriaus kupolą, įsitikindami, kad nepažeidiate elektros jungčių. Užbaikite normalaus lubų ventiliatoriaus montavimo procedūras, vadovaudamiesi instrukcijomis, pateiktomis su lubų ventiliatoriumi.
- SK** POZNÁMKA: Ak váš stropný ventilátor nie je vybavený prípojkami použitými v kroku 3, opatrne odrežte prípojky nachádzajúce sa na prijímači a zapojte ho podľa nasledujúceho kroku. POZNÁMKA: Pre tento typ inštalácie potrebujete 7-článkový spojovací blok (nie je priložený). POZNÁMKA: Po zapojení vodičov úhľadne zviažte nadbytočné elektrické vodiče a opatrne ich zatlačte do ochranného krytu stropného ventilátora, pričom dajte pozor, aby ste neporušili elektrické pripojenia. Podľa inštrukcií k stropnému ventilátoru dokončíte bežné kroky spojené s inštaláciou stropného ventilátora.
- CZ** POZNÁMKA: Jestliže stropní ventilátor není vybaven konektory popsánymi v kroku 3, pečlivě odstráňte zástrčky jednotky přijímače a jednotku zapojte podle popisu v následujícím kroku. POZNÁMKA: Při tomto typu instalace budete potřebovat páskový konektor se 7 vodiči (není přiložen). POZNÁMKA: Po zapojení sepněte veškeré nadbytečné vodiče a opatrně je zasuněte do horního krytu stropního ventilátoru tak, aby veškerá propojení zůstala nepoškozena. Montáž dokončete postupy běžnými při instalaci stropních ventilátorů. Řiďte se návodem vztahujícím se k vašemu stropnímu ventilátoru.

- SLO** OPOMBA: Èe vaš stropni ventilator ni opremljen s konektorji, ki so opisani v koraku 3, previdno odrežite vgrajene konektorje na sprejemniku in ožičite to napravo, kot je opisano v naslednjem koraku. OPOMBA: Za to vrsto priključevte boste morali nabaviti 7-kratni vtični konektor (ni priložen). OPOMBA: Po končanem ožičenju previdno zvijte odvečne električne žice in jih nežno potisnite v pokrov stropnega ventilatorja. Pri tem ne smete poškodovati električnih priključkov. Stropni ventilator v celoti namestite in pri tem upoštevajte priložena navodila za sestavljanje.
- HR** NAPOMENA: Ako vaš stropni ventilator nije opremljen utičnim konektorima kakvi se koriste u koraku 3, pažljivo odrežite konektore na prijemniku uređaja i izvedite ožičenje kako je prikazano u slijedećem koraku. NAPOMENA: Za ovaj način instalacije trebate nabaviti 7-struku rednu stezaljku (nije u pakiranju). NAPOMENA: Po dovršetku ožičenja, uredno smotajte sve preostale žice i gurnite ih u kućište stropnog ventilatora, pazite da ne oštetite električna spajanja. Dovršite uobičajeni postupak postavljanja stropnog ventilatora, sijedeći upute koje ste dobili s vašim stropnim ventilatorom.
- H** MEGJEGYZÉS: Amennyiben az Ön mennyezeti ventilátora nincs elváltva a 3. lépésben használt csatlakozódugókkal, óvatosan vágja le a vevőegységben levő csatlakozódugókat, és az egyéséget a következő lépésben látható módon kösse be. MEGJEGYZÉS: Ehhez a bekötési módhoz egy 7-csatlakozópáros sorkapocs szükséges (nincs mellékelve). MEGJEGYZÉS: A bekötés elvégzése után gondosan kötegelje egybe a felesleges elektromos vezetékeket, és óvatosan tolja azokat a mennyezeti ventilátor fedőburkolatába, ügyelve rá, hogy az elektromos csatlakozások sérétlenek maradjanak. A mennyezeti ventilátorhoz mellékelte utasítások követésével szerelje fel a mennyezeti ventilátort.
- BG** ЗАБЕЛЕЖКА: Ако таванния ви вентилатор не е оборудван с контакти, както е показано в стъпка 3, внимателно отрежете щекер ите на приемника и свържете жиците според указанията в следващата стъпка. ЗАБЕЛЕЖКА: За този вид инсталация е необходимо да си купите разпределителна клема със седем извода (не е включена в принадлежностите). ЗАБЕЛЕЖКА: След като завършите свързването, съберете жиците в сноп и внимателно ги пхнете в розетката на таванния вентилатор като ги разположете така, че да не се повредят електрическите връзки. Завършете нормалните процедури по инсталирането на таванния вентилатор следвайки доставените ви заедно с вентилатора инструкции.
- RO** NOTĂ: Dacă ventilatorul nu era prevăzut cu ștecărele descrise la punctul 3, tăiați jos cu grijă conectorii receptorului telecomandei și refaceți legăturile după descrierea care urmează. NOTĂ: Pentru acest tip de instalație, va trebui să cumpărați un conector bandă cu 7 fire (nu este inclus). NOTĂ: După ce ați terminat cablajul, adunați laolaltă cu grijă firele care ar fi rămas prea lungi și împingeți-le cu grijă în carcasa ventilatorului de tavan, având grijă în același timp să păstrați izolația intactă. Terminați procedura normală de instalare a ventilatorului, urmând instrucțiunile din manual.
- GR** ΣΗΜΕΙΩΣΗ: Εάν ο ανεμιστήρας σας οροφής δεν είναι εξοπλισμένος με βύσματα σύνδεσης, όπως υποδεικνύεται στο βήμα 3, κόψτε προσεκτικά τα βύσματα που παρέχονται στη μονάδα του δέκτη και περάστε τα καλώδια στη μονάδα όπως φαίνεται στο ακόλουθο βήμα. ΣΗΜΕΙΩΣΗ: Για αυτόν τον τύπο εγκατάστασης, θα πρέπει να αγοράσετε μια επιτάδρoμη ταινία σύνδεσης (δεν περιλαμβάνεται). ΣΗΜΕΙΩΣΗ: Μετά την ολοκλήρωση της καλωδίωσης, προσδέστε με προσοχή όλα τα περίσσεια ηλεκτρικά καλώδια και σπρώξτε τα μέσα στο θόλο του ανεμιστήρα οροφής, φροντίζοντας να αφήσετε ανέπαφες όλες τις ηλεκτρικές συνδέσεις. Ολοκληρώστε τις κανονικές διαδικασίες εγκατάστασης του ανεμιστήρα οροφής σύμφωνα με τις οδηγίες που παρέχονται με τον ανεμιστήρα σας οροφής.
- TR** NOT: Tavan pervaneniniz 3. adimda kullanıldığı gibi bağlantı fişleri yoksa alıcı ünitesiyle beraber gelen fişleri dikkatlice kesin ve bir dahaki adımda göstelerdiği gibi bağlayın. NOT:Bu tip bir tesisat için 7 yönlü şerit bağlayıcı satın almak durumundasınız (ürünle beraber gelmez). NOT:Kablo döşeme işlemleri tamamlandıktan sonra arta kalan fazla elektrik kablolarını düzenlice bir araya toplayın ve dikkatlice elektrik bağlantılarını sağlam kalacak şekilde tavan pervanesi kapağı içerisine itin. Normal tavan pervanesi tesisat prosedürlerini pervaneninle beraber gelen talimatları takip ederek tamamlayın.

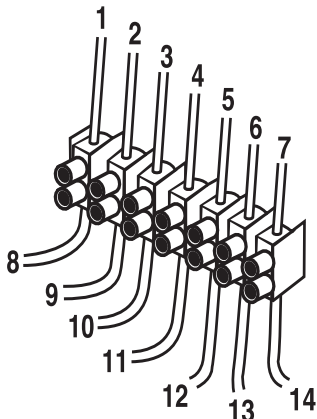

GB	Color	Comment
1	Brown	Supply Live
2	Blue	Supply Neutral
3	Green/Yellow	Supply Ground
4	Blue	Neutral to Fan
5	Brown	Live to Fan
6	Orange	Live to Fan Light
7	Green/Yellow	Ground to Fan
8		Live from House
9		Neutral from House
10	Green/Yellow	Ground from House
11	Blue	Neutral from Fan
12	Brown	Live from Fan
13	Orange	Live from Fan Light
14	Green/Yellow	Ground from Fan

Note: Make sure to wire the 7-way strip correctly, matching the corresponding numbers shown in the drawing. After installation, it must comply with the requirement of double insulation or reinforced insulation.

D	Farbe	Kommentar
1	Braun	Stromzuleitung (Positiv)
2	Blau	Stromzuleitung (Negativ)
3	Grün/Gelb	Erdung vom Netz
4	Blau	Negativ zum Ventilator
5	Braun	Positiv zum Ventilator
6	Orange	Positiv zur Ventilatorlampe
7	Grün/Gelb	Erdung zum Ventilator
8		Positiv vom Anschlusskasten
9		Negativ vom Anschlusskasten
10	Grün/Gelb	Erdung vom Anschlusskasten
11	Blau	Negativ vom Ventilator
12	Braun	Positiv vom Ventilator
13	Orange	Positiv von der Ventilatorlampe
14	Grün/Gelb	Erdung vom Ventilator

Hinweis: Achten Sie darauf, dass die Verbindungen an der 7-fachen Steckverbindung so hergestellt werden, dass sie mit den Nummern in der Zeichnung übereinstimmen. Nach der Installation muss diese Verbindung der Anforderung entsprechend entweder zweifach oder verstärkt isoliert sein.

F	Couleur	Commentaire
1	Marron	Alimentation électrique sous tension
2	Bleu	Alimentation électrique neutre
3	Vert/Jaune	Alimentation électrique / Mise à la terre
4	Bleu	Neutre au ventilateur
5	Marron	Sous tension au ventilateur
6	Orange	Sous tension à l'ensemble d'éclairage
7	Vert/Jaune	Mise à la terre au ventilateur
8		Fil sous tension de la résidence
9		Neutre de la résidence
10	Vert/Jaune	Fil de mise à la terre de la résidence
11	Bleu	Neutre du ventilateur
12	Marron	Sous tension du ventilateur
13	Orange	Sous tension de l'ensemble d'éclairage
14	Vert/Jaune	Fil de mise à la terre du ventilateur

Remarque : Assurez-vous que le raccordement de la bande à 7 positions correspond aux numéros indiqués sur le schéma. Après l'installation, le ventilateur doit satisfaire aux normes de l'isolation double ou renforcée.

I	Colore	Commento
1	Marrone	Conduttore elettrico di rete
2	Blu	Conduttore neutro di rete
3	Verde/giallo	Massa di rete
4	Blu	Conduttore neutro al ventilatore
5	Marrone	Conduttore elettrico al ventilatore
6	Arancione	Conduttore elettrico alla luce del ventilatore
7	Verde/giallo	Massa al ventilatore
8		Conduttore elettrico dalla rete
9		Conduttore neutro dalla rete
10	Verde/giallo	Massa dalla rete
11	Blu	Conduttore neutro dal ventilatore
12	Marrone	Conduttore elettrico dal ventilatore
13	Arancione	Conduttore elettrico dalla luce del ventilatore
14	Verde/giallo	Massa dal ventilatore

Nota: assicurarsi di collegare la basetta a 7 vie in modo esattamente corrispondente ai numeri illustrati nel disegno. L'installazione finale deve essere conforme ai requisiti previsti per doppio isolamento (ovvero isolamento rinforzato).

NL	Kleur	Aantekening
1	Bruin	Voedingsstroomdraad
2	Blauw	Voedingsnuldraad
3	Groen/Geel	Voedingsaarddraad
4	Blauw	Nuldraad naar ventilator
5	Bruin	Stroomdraad naar ventilator
6	Oranje	Stroomdraad naar ventilatorlicht
7	Groen/Geel	Aarddraad naar ventilator
8		Stroomdraad van huis
9		Nuldraad van huis
10	Groen/Geel	Aarddraad van huis
11	Blauw	Nuldraad van ventilator
12	Bruin	Stroomdraad van ventilator
13	Oranje	Stroomdraad van ventilatorlicht
14	Groen/Geel	Aarddraad van ventilator

NB: Let erop dat het stekkerblok met 7 aansluitingen wordt bedraad volgens de nummers op de tekening. De installatie moet voldoen aan de voorschriften voor dubbele isolering of versterkte isolering.

E	Color	Nota
1	Marrón	Alimentación Vivo
2	Azul	Alimentación Neutro
3	Verde/Amarillo	Alimentación Tierra
4	Azul	Neutro al ventilador
5	Marrón	Vivo al ventilador
6	Naranja	Vivo al artefacto luminoso del ventilador
7	Verde/Amarillo	Tierra al ventilador
8		Vivo de la caja
9		Neutro de la caja
10	Verde/Amarillo	Tierra de la caja
11	Azul	Neutro del ventilador
12	Marrón	Vivo del ventilador
13	Naranja	Vivo del artefacto luminoso del ventilador
14	Verde/Amarillo	Tierra del ventilador

Nota: Asegúrese de conectar correctamente la bornera de conexión de 7 terminales para que el cableado corresponda con los números indicados en la ilustración. Después de la instalación, debe cumplir con los requisitos de aislamiento doble o reforzado.

P	Cor	Comentário
1	Castanho	Alimentação Ligada
2	Azul	Alimentação Neutra
3	Verde/Amarelo	Alimentação de Terra
4	Azul	Neutro para Ventoinha
5	Castanho	Ligado para Ventoinha
6	Laranja	Ligado para a Luz da Ventoinha
7	Verde/Amarelo	Terra para Ventoinha
8		Ligado de Casa:
9		Neutro de Casa:
10	Verde/Amarelo	Terra de Casa:
11	Azul	Neutro da Ventoinha
12	Castanho	Ligado da Ventoinha
13	Laranja	Ligado da Luz da Ventoinha
14	Verde/Amarelo	Terra da Ventoinha

Nota: Certifique-se que liga correctamente os fios ao conector de parafuso de 7 vias, fazendo as correspondências dos números mostrados no desenho. Depois de fazer a instalação, verifique se cumpre os requisitos de isolamento duplo ou de isolamento reforçado.

N	Farge	Kommentar
1	Brun	Strømforsyning strømførende
2	Blå	Strømforsyning nøytral
3	Grønn/Gul	Jordforbindelse strømforsyning
4	Blå	Nøytral til vifte
5	Brun	Strømførende til vifte
6	Oransje	Strømførende til viftebelysning
7	Grønn/Gul	Jord til vifte
8		Strømførende fra ledningsnettet
9		Nøytral fra ledningsnettet
10	Grønn/Gul	Jord fra ledningsnettet
11	Blå	Nøytral fra vifte
12	Brun	Strømførende fra vifte
13	Oransje	Strømførende fra viftebelysning
14	Grønn/Gul	Jord fra vifte

Merknad: Sørg for å kople 7-pols flatkabelen slik at den korresponderer med numrene som er vist i tegningen. Når installering er utført, må koblingen oppfylle kravene til dobbel eller forsterket isolering.

S	Färg	Anmärkning
1	Brun	Spänningskälla strömförande
2	Blå	Spänningskälla nolledare
3	Grön/Gul	Spänningskälla jordledning
4	Blå	Nolledare till fläkt
5	Brun	Strömförande till fläkt
6	Orange	Strömförande till fläktbelysning
7	Grön/Gul	Jordledning till fläkt
8		Strömförande från hus
9		Nolledare från hus
10	Grön/Gul	Jordledning från hus
11	Blå	Nolledare från fläkt
12	Brun	Strömförande från fläkt
13	Orange	Strömförande från fläktbelysning
14	Grön/Gul	Jordledning från fläkt

Obs! Var säker på att du kopplar 7-vägslisten korrekt så att du matchar motsvarande nummer enligt bilden. Efter installationen måste den uppfylla fordringarna för dubbelisolering eller förstärkt isolering.

PL	Kolor	Uwaga
1	Brazowy	Zasilanie pod napięciem
2	Niebieski	Punkt zerowy Źródła
3	Zielony/żółty	Zasilanie ziemia
4	Niebieski	Zerowy do wentylatora
5	Brazowy	Pod napięciem do wentylatora
6	Pomarańczowy	Pod napięciem do światła wentylatora
7	Zielony/żółty	Ziemia do wentylatora
8		Pod napięciem z domu
9		Zerowy z domu
10	Zielony/żółty	Ziemia z domu
11	Niebieski	Zerowy z wentylatora
12	Brazowy	Pod napięciem od wentylatora
13	Pomarańczowy	Pod napięciem od światła wentylatora
14	Zielony/żółty	Ziemia od wentylatora

Uwaga: Upewnij się, że połączenia elektryczne 7-kierunkowego paska są odpowiednio, dobrze dobrane do odpowiadających im numerów na rysunku. Po instalacji połączenia te muszą być zgodne z wymaganiami dotyczącymi podwójnej lub wzmocnionej izolacji.

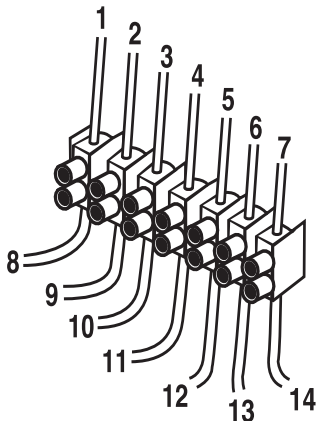

EST	Värvus	Kommentaär
1	Pruun	Toite faas
2	Sinine	Toite neutraal
3	Roheline/kollane	Toite maandus
4	Sinine	Neutraal ventilatorisse
5	Pruun	Faas ventilatorisse
6	Oranž	Faas ventilatori valgustisse
7	Roheline/kollane	Maandus ventilatorisse
8		Faas majast
9		Neutraal majast
10	Roheline/kollane	Maandus majast
11	Sinine	Neutraal ventilatorist
12	Pruun	Faas ventilatorist
13	Oranž	Faas ventilatori valgustist
14	Roheline/kollane	Maandus ventilatorist

Märkus: Veenduge, et 7-suunaline lintkonektor oleks korrektselt ühendatud, joonisel näidatud vastavad numbrid peavad sobima. Paigaldatud seade peab vastama topeelsolatsiooni või tüvegevdatud isolatsiooni nõuetele.

RUS	Цвет	Комментарии
1	Коричневый	Ток, под напряжением
2	Синий	Ток, нейтральный
3	Зеленый/Желтый	Ток, заземление
4	Синий	Нейтральный, к вентилятору
5	Коричневый	Под напряжением, к вентилятору
6	Оранжевый	Под напряжением, к лампе
7	Зеленый/Желтый	Заземление, к вентилятору
8		Под напряжением, из здания
9		Нейтральный, из здания
10	Зеленый/Желтый	Заземление, из здания
11	Синий	Нейтральный, от вентилятора
12	Коричневый	Под напряжением, от вентилятора
13	Оранжевый	Под напряжением, от лампы вентилятора
14	Зеленый/Желтый	Заземление, от вентилятора

Замечание: Убедиться в том, что планка с 7 зажимами правильно подключена, и что цифры соответствуют рисунку. Выполнив установку, следует убедиться в том, что она отвечает требованиям двойной или усиленной изоляции.

LV	Krāsa	Komentāri
1	Brūns	Reālā laika padeve
2	Zils	Neitrāla padeve
3	Zaļš/Dzeltens	Padeves iezemējums
4	Zils	Neitrāls uz ventilatoru
5	Brūns	Reālā laika uz ventilatoru
6	Oranžs	Reālā laika uz ventilatora apgaismojumu
7	Zaļš/Dzeltens	Iezemējums uz ventilatoru
8		Reālā laika no nama
9		Neitrāls no nama
10	Zaļš/Dzeltens	Iezemējums no nama
11	Zils	Neitrāls no ventilatora
12	Brūns	Reālā laika no ventilatora
13	Oranžs	Reālā laika no ventilatora apgaismojuma
14	Zaļš/Dzeltens	Iezemējums no ventilatora

Piezīme: Nodrošiniet, lai 7 ceļu sloksņu konektora elektroinstalācija būtu pareiza, atbilstoša skaitļiem, kas parādīti zīmējumā. Pēc instalācijas tai jāpakļaujas dubultas izolācijas vai pastiprinātas izolācijas prasībām.

UA

	Колір	Коментарі
1	Коричневий	Фаза живлення
2	Синій	Нейтраль живлення
3	Зелений/Жовтий	Земля живлення
4	Синій	Нейтраль до вентилятора
5	Коричневий	Фаза до вентилятора
6	Жовтогарячий	Фаза до освітлення вентилятора
7	Зелений/Жовтий	Земля до вентилятора
8		Фаза із мережі
9		Нейтраль із мережі
10	Зелений/Жовтий	Земля із мережі
11	Синій	Нейтраль із вентилятора
12	Коричневий	Фаза із вентилятора
13	Жовтогарячий	Фаза із освітлення вентилятора
14	Зелений/Жовтий	Земля із вентилятора

Примітка: Переконайтеся у вірності підключення до 7-полюсної контактної колодки, суміщаючи відповідні числа, що вказані на кресленні. Після установки вона повинна відповідати вимозі щодо подвійної ізоляції або підсиленої ізоляції.

FIN

	Väri	Huomautus
1	Ruskea	Syöttö jännitteellinen
2	Sininen	Syöttö nollajohdin
3	Vihreä/keltainen	Syöttö maadoitus
4	Sininen	Nollajohdin tuulettimeen
5	Ruskea	Jännitteellinen tuulettimeen
6	Oranssi	Jännitteellinen tuulettimen valoon
7	Vihreä/keltainen	Maa tuulettimeen
8		Jännitteellinen talon sähköverkosta
9		Nollajohdin talon sähköverkosta
10	Vihreä/keltainen	Maa talon sähköverkosta
11	Sininen	Nollajohdin tuulettimesta
12	Ruskea	Jännitteellinen tuulettimesta
13	Oranssi	Jännitteellinen tuulettimen valosta
14	Vihreä/keltainen	Maa tuulettimesta

Huomaa: Varmista, että teet kytkennät 7-napaiseen kytkentäriimaan oikein piirroksessa olevan numeroinnin mukaisesti. Asennuksen jälkeen sen on täytettävä kaksoiseristyksen tai vahvistetun eristyksen vaatimukset.

DK

	Farve	Kommentar
1	Brun	Strømførende
2	Blå	Strøm neutral
3	Grøn/Gul	Jordforbindelse
4	Blå	Neutral til ventilator
5	Brun	Strømførende til ventilator
6	Orange	Strømførende til ventilatorlys
7	Grøn/Gul	Jordforbindelse til ventilator
8		Strømførende fra dosen
9		Neutral fra dosen
10	Grøn/Gul	Jordforbindelse fra dosen
11	Blå	Neutral fra ventilator
12	Brun	Strømførende fra ventilator
13	Orange	Strømførende fra ventilatorlys
14	Grøn/Gul	Jordforbindelse fra ventilator

BEMÆRK: Check at 7-led fladkabel er korrekt tilsluttet, matchende de respektive led numre vist på tegningen. Efter installationen må den opfylde kravet om dobbelt isolering eller forstærket isolering.

LIT

	Spalva	Komentaras
1	Ruda	Tiekimas su srove
2	Mėlyna	Neutralus tiekimas
3	Žalia/Geltona	Įžeminimo tiekimas
4	Mėlyna	Neutralus į ventiliatorių
5	Ruda	Srovė į ventiliatorių
6	Oranžinė	Srovė į ventiliatoriaus lempas
7	Žalia/Geltona	Įžeminimas į ventiliatorių
8		Srovė iš namo
9		Neutralus iš namo
10	Žalia/Geltona	Įžeminimas iš namo
11	Mėlyna	Neutralus iš ventiliatoriaus
12	Ruda	Srovė iš ventiliatoriaus
13	Oranžinė	Srovė iš ventiliatoriaus lempu
14	Žalia/Geltona	Įžeminimas iš ventiliatoriaus

Pastaba: laidus septynių krypčių jungtyje sujunkite tinkamai, taip, kad atitikty kaskičiai, parodyti piešinyje. Po sumontavimo jis turi atitikti dvigubo izoliavimo arba sustiprinto izoliavimo reikalavimus.

SK

	Farba	Poznámka
1	Hnědá	Fáza
2	Modrá	Nulový vodič
3	Zelená/žltá	Uzemnenie
4	Modrá	Nulový vodič na ventilátor
5	Hnědá	fáza na ventilátor
6	Oranžová	fáza na svetlo ventilátora
7	Zelená/žltá	Uzemnenie na ventilátor
8		fáza z budovy
9		Nulový vodič z budovy
10	Zelená/žltá	Uzemnenie z budovy
11	Modrá	Nulový vodič z ventilátora
12	Hnědá	fáza z ventilátora
13	Oranžová	fáza zo svetla ventilátora
14	Zelená/žltá	Uzemnenie z ventilátora

Poznámka: Spárováním příslušných čísel podľa schémy kontrolujte, či je 7-článkový spojovací blok zapojený správne. Po inštalácii musí byť v súlade s požiadavkami na dvojitú izoláciu alebo zosilnenú izoláciu.

CZ

	Barva	Komentář
1	Hnědá	Přívodní vedení pod napětím
2	Modrá	Nulový vodič napájení
3	Zelená/žlutá	Zemnicí vodič napájení
4	Modrá	Nulový vodič k ventilátoru
5	Hnědá	Vodič s napětím k ventilátoru
6	Oranžová	Vodič s napětím ke světlu ventilátoru
7	Zelená/žlutá	Vodič uzemnění k ventilátoru
8		Vodič domovního rozvodu s napětím
9		Nulový vodič domovního rozvodu
10	Zelená/žlutá	Zemnicí vodič domovního rozvodu
11	Modrá	Nulový vodič z ventilátoru
12	Hnědá	Vodič s napětím z ventilátoru
13	Oranžová	Vodič s napětím ze světla ventilátoru
14	Zelená/žlutá	Zemnicí vodič z ventilátoru

Poznámka: 7vodičový páskový konektor zapojte správně, dbejte, aby zapojení odpovídalo příslušným číslicím na výkresu. Po instalaci musí odpovídat požadavkům dvojí izolace nebo zesílené izolace.

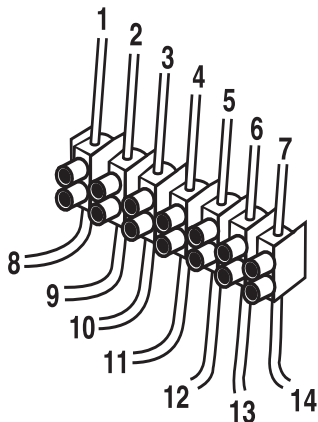

SLO

Barva	Komentar
1 rjava	Kabel - pozitivni
2 modra	Kabel - negativni
3 zelena/rumena	Omrežna ozemljitev
4 modra	Negativni vodnik proti ventilatorju
5 rjava	Pozitivni vodnik proti ventilatorju
6 oranžna	Pozitivni vodnik proti luči ventilatorja
7 zelena/rumena	Ozemljitev proti ventilatorju
8	Pozitivni vodnik iz priključne omarice
9	Negativni vodnik iz priključne omarice
10 zelena/rumena	Ozemljitev iz priključne omarice
11 modra	Negativni vodnik iz ventilatorja
12 rjava	Pozitivni vodnik iz ventilatorja
13 oranžna	Pozitivni vodnik iz luči ventilatorja
14 zelena/rumena	Ozemljitev iz ventilatorja

Opomba: Prepričajte se, da je 7-kratni konektor pravilno ožičen. Preverite skladnost ustreznih številskih oznak na shemi. Po končani namestitvi morate preveriti, če je sklop dvojno izoliran ali ojačeno izoliran.

RO

Culoare	Comentariu
1 Maro	Fază de tensiune de alimentare
2 Albastru	Fază de alimentare neutră
3 Verde/galben	Fază de alimentare pământ
4 Albastru	Neutru la ventilator
5 Maro	Fază de tensiune la ventilator
6 Portocaliu	Fază de tensiune la lampa ventilatorului
7 Verde/galben	Pământ la ventilator
8	Fază de tensiune de la casă
9	Neutru de la casă
10 Verde/galben	Pământ de la casă
11 Albastru	Neutru de la ventilator
12 Maro	Fază de tensiune de la ventilator
13 Portocaliu	Fază de tensiune de la lampa ventilatorului
14 Verde/galben	Pământ de la ventilator

Notă: Verificați că banda cu 7 fire este instalată corect, urmărind numerele corespunzătoare din ilustrație. Instalația trebuie să fie conformă cu normele de izolație dublă sau de izolație ranforsată.

HR

	Boja	Napomena
1	smeđa	Dovod, fazni vodič
2	plava	Dovod, nulti vodič
3	zelena/žuta	Dovod, uzemljenje
4	plava	Nulti vodič za ventilator
5	smeđa	Fazni vodič za ventilator
6	narančasta	Fazni vodič za svjetlo ventilatora
7	zelena/žuta	Uzemljenje za ventilator
8		Fazni vodič iz kuće
9		Nulti vodič iz kuće
10	zelena/žuta	Uzemljenje iz kuće
11	plava	Nulti vodič iz ventilatora
12	smeđa	Fazni vodič iz ventilatora
13	narančasta	Fazni vodič iz svjetla ventilatora
14	zelena/žuta	Uzemljenje iz ventilatora

Napomena: Svakako pravilno spojte 7-struku ređnu stezaljku, prema odgovarajućim brojevima prikazanim na crtežu. Nakon instalacije ona mora udovoljavati zahtjevima dvostruke izolacije ili ojačane izolacije.

H

	Szín	Megjegyzés
1	Barna	Tápfeszültség fázis
2	Kék	Tápfeszültség nulla
3	Zöld/Sárga	Tápfeszültség föld
4	Kék	Nulla a ventilátorhoz
5	Barna	Fázis a ventilátorhoz
6	Narancssárga	Fázis a ventilátor lámpához
7	Zöld/Sárga	Föld a ventilátorhoz
8		Fázis a háztól
9		Nulla a háztól
10	Zöld/Sárga	Föld a háztól
11	Kék	Nulla a ventilátortól
12	Barna	Fázis a ventilátortól
13	Narancssárga	Fázis a ventilátor lámpától
14	Zöld/Sárga	Föld a ventilátortól

Megjegyzés: Ügyeljen rá, hogy a 7-csatlakozópáros sorkapcsot helyesen kösse be, az ábrán látható számozásnak megfelelően. A beszerelés követően annak elegendő kell tennie a kettős szigetelés illetve erősített szigetelés követelményeinek.

BG

	Цвет	Коментар
1	Кафяв	Фаза - захранване
2	Син	Нула - захранване
3	Зелен/Жълт	Заземяване-захранване
4	Син	Нула към вентилатора
5	Кафяв	Фаза към вентилатора
6	Оранжев	Фаза към светлините
7	Зелен/Жълт	Заземяване към вентилатора
8		Фаза от ел. инсталацията
9		Нула от ел. инсталацията
10	Зелен/Жълт	Заземяване от ел. инсталацията
11	Син	Нула от вентилатора
12	Кафяв	Фаза от вентилатора
13	Оранжев	Фаза от светлините на вентилатора
14	Зелен/Жълт	Заземяване от вентилатора

Забелешка: Много е важно правилно да се свърже разделителната клемма със седемте извода, като се съблюдава номерацията в схемата. След завършване на инсталацията, връзката трябва да е съобразена с изискванията за двойна изолация или усиlena изолация.

GR















	Χρώμα	Σχόλιο
1	Καφέ	Ενεργός ηλεκτρική παροχή
2	Μπλε	Ουδέτερη ηλεκτρική παροχή
3	Πράσινο / Κίτρινο	Γείωση ηλεκτρικής παροχής
4	Μπλε	Από το ουδέτερο στον ανεμιστήρα
5	Καφέ	Από το ενεργό στον ανεμιστήρα
6	Πορτοκαλί	Από το ενεργό στο φωτιστικό του ανεμιστήρα
7	Πράσινο / Κίτρινο	Από τη γείωση στον ανεμιστήρα
8		Από το ενεργό στο σπίτι
9		Ουδέτερο από το σπίτι
10	Πράσινο / Κίτρινο	Γείωση από το σπίτι
11	Μπλε	Ουδέτερο από τον ανεμιστήρα
12	Καφέ	Ενεργό από τον ανεμιστήρα
13	Πορτοκαλί	Ενεργό από το φωτιστικό του ανεμιστήρα
14	Πράσινο / Κίτρινο	Γείωση από τον ανεμιστήρα

Σημείωση: Φροντίστε να καλωδιώσετε σωστά την επτάδρομη ταινία, ταυριάζοντας τους αντίστοιχους αριθμούς που φαίνονται στο διαγράμμα. Μετά την εγκατάσταση, ο ανεμιστήρας θα πρέπει να συμμορφώνεται προς την απαίτηση της διπλής μόνωσης ή της ενισχυμένης μόνωσης.

TUR



	Renk	Yorum
1	Kahverengi	Besleme Canli
2	Mavi	Besleme Notr
3	Yesil/Sari	Besleme Toprak
4	Mavi	Notr'den Pervaneyeye
5	Kahverengi	Canli'dan Pervaneyeye
6	Turuncu	Canli'dan Pervane Isigina
7	Yesil/Sari	Toprak'tan Pervaneyeye
8		Eyden gelen canli
9		Göydeden Notr
10	Yesil/Sari	Eyden gelen Toprak
11	Mavi	Pervaneden Notr
12	Kahverengi	Pervaneden gelen Canli
13	Turuncu	Pervane Isigindan egelen canli
14	Yesil/Sari	Pervaneden Toprak



Not: Şekilde verilen numaralarla eşleştirerek 7 yönlü şeridi doğru olarak döşediğinizde emin olun. Tesisatın tamamlandıktan sonraki hali çift yalıtım ya da takviyeli yalıtım şekline uygun olmalıdır.



- GB** **IMPORTANT!** When receiver installation is complete, switch the wall switch on, touch the high speed icon () on the LCD panel of the remote transmitter, and set the fan speed to high speed, using the fan pull chain control. Next, touch the light icon () on the LCD panel of the remote transmitter for light control. If the ceiling fan light does not come on, pull the ceiling fan light control pull chain once to activate the light. Once settings are completed, do not disturb the ceiling fan pull chain controls. Note: The ceiling fan light will come on automatically when you turn on the wall switch whether you turn off the light by remote control or not. To reverse the direction of the ceiling fan, use the switch on the fan unit. **DO NOT REVERSE THE FAN WHILE IN OPERATION**, as damage to the control unit of fan can result.
- D** **WICHTIG:** Betätigen Sie nach erfolgter Installation der Empfängereinheit den Wandschalter, berühren Sie das Hochgeschwindigkeitssymbol () auf dem LCD-Bildschirm der Fernbedienung und stellen Sie die Ventilatorgeschwindigkeit mit der Zugkette auf hoch ein. Danach berühren Sie das Lichtsymbol () auf dem LCD-Bildschirm der Fernbedienung für die Lichtsteuerung. Falls die Lampe am Ventilator dadurch nicht angeht, ziehen Sie einmal an der Zugkette, um das Licht einzuschalten. Verändern Sie die Stellung der Zugketten nicht mehr, sobald die Einstellungen vorgenommen sind. Hinweis: Durch das Betätigen des Wandschalters wird die Lampe am Ventilator automatisch eingeschaltet, unabhängig davon, ob die Lampe durch die Fernbedienung ausgeschaltet wird oder nicht. Verwenden Sie den Schalter an der Ventilatoreinheit, um die Drehrichtung der Flügelblätter umzukehren. **KEHREN SIE DIE DREHRICHTUNG DER FLÜGELBLÄTTER NICHT UM, WÄHREND DIESE SICH BEWEGEN!** Dies könnte eine Beschädigung der Steuereinheit zur Folge haben.
- F** **IMPORTANT!** Après avoir terminé l'installation du récepteur, mettez l'interrupteur mural en position ON. Touchez l'icône de vitesse () sur le panneau LCD de la télécommande et réglez la vitesse du ventilateur au niveau élevé à l'aide de l'interrupteur à chaîne du ventilateur. Touchez ensuite l'icône d'éclairage () sur le panneau LCD de la télécommande pour régler la lumière. Si la lumière ne s'allume pas, tirez sur la chaîne une fois pour activer l'élément d'éclairage du ventilateur. Ne pas utiliser l'interrupteur à chaîne après avoir terminé l'installation. Remarque : Lorsque vous mettez l'interrupteur mural sur « Marche », la lumière du ventilateur s'allume automatiquement, même si vous l'avez éteinte à l'aide de la télécommande. Afin de faire tourner le ventilateur dans le sens inverse, utilisez l'interrupteur situé sur le ventilateur. **N'ESSAYEZ PAS DE FAIRE TOURNER LE VENTILATEUR DANS LE SENS INVERSE LORSQUE IL EST EN MARCHÉ**, car cela pourrait endommager la commande du ventilateur.
- I** **IMPORTANTE:** al termine dell'installazione del ricevitore, accendere l'interruttore a parete, toccare l'icona della velocità alta () sul pannello LCD del trasmettitore remoto e impostare la velocità alta con la catenella di controllo del ventilatore. Successivamente, toccare l'icona della luce () sul pannello LCD del trasmettitore remoto per controllare la luce. Se la luce non si accende, tirare una volta la catenella del lampadario per accenderla. Quando le impostazioni sono soddisfacenti, non è più necessario utilizzare la catenella del ventilatore. Nota: la luce del ventilatore a soffitto si accende automaticamente quando si attiva l'interruttore a parete, sia che la luce fosse o meno stata spenta mediante il telecomando. Per invertire la direzione di rotazione del ventilatore, accendere l'unità di ventilazione. **NON INVERTIRE LA DIREZIONE MENTRE IL VENTILATORE È IN FUNZIONE**, onde evitare di danneggiare l'unità di controllo.
- NL** **BELANGRIJK!** Als de installatie van de ontvanger is voltooid, schakelt u de wandbediening in, raakt het high speed icoon () op het LCD paneel van de afstandsbediening aan, en stelt u de snelheid van de ventilator in op hoge snelheid, met behulp van de trekketting. Vervolgens, raakt u het licht pictogram () op het LCD paneel van de afstandsbediening aan om het licht te regelen. Als de lamp van de plafondventilator niet gaat branden, trekt u eenmaal aan de ketting van de lamp om de lamp in te schakelen. Nadat de instellingen voltooid zijn, of bediening van de trekketting niet meer wijzigen. NB: De lamp van de plafondventilator gaat automatisch branden wanneer u de wandschakelaar aanzet, ongeacht of u de lamp met de afstandsbediening uitschakelt of niet. Gebruik de schakelaar op de ventilator om de richting van de plafondventilator om te keren. **LAAT DE VENTILATOR NIET VAN RICHTING VERANDEREN TERWIJL HIJ DRAAIT**, want dit kan de bedieningsbediener.
- E** **¡IMPORTANTE!** Una vez finalizada la instalación del receptor, encienda accionando el interruptor de pared, toque el icono de alta velocidad () en el panel LCD del transmisor remoto, y ajuste la velocidad del ventilador a alta velocidad mediante el control de tirador de cadena del ventilador. A continuación, toque el icono de la luz () en el panel LCD del transmisor remoto para el control de la luz. Si la luz del ventilador no se enciende, jale la cadenilla de tiro del control de luces del ventilador de techo una vez para activar la luz. Después de completar la instalación, no haga cambios en los controles de la cadenilla de tiro del ventilador de techo. Nota: La luz del ventilador de techo se encenderá automáticamente cuando encienda el interruptor de pared ya sea que apague la luz con el control remoto o no. Para invertir el sentido de giro del ventilador de techo, use el interruptor de la unidad del ventilador. **NO CAMBIE EL SENTIDO DE GIRO MIENTRAS EL VENTILADOR ESTÁ FUNCIONANDO**, ya que se puede dañar la unidad de control.
- P** **IMPORTANTE!** Quando terminar a instalação do recetor, ligue o interruptor de parede, toque no ícone de alta velocidade () no painel LCD do transmissor remoto e coloque a velocidade da ventoinha em "alta" usando o puxador de corrente. De seguida, toque no ícone de luz () no painel LCD do transmissor remoto para controlo da luz. Se a luz da ventoinha de tecto não acender, puxe uma vez a corrente do controlo da luz da ventoinha de tecto para acender a luz. Depois de ter completado todos os ajustes, não utilize os controlos da corrente de puxar. Nota: A luz da ventoinha de tecto acende-se automaticamente quando liga o interruptor de parede quer desligue, ou não, a luz com o telecomando. Para inverter a direcção da



ventoinha de tecto, use o interruptor na unidade da ventoinha. NÃO MUDE A DIRECÇÃO DA VENTONINHA ENQUANTO A MESMA ESTÁ A FUNCIONAR, pode danificar a unidade de controlo da ventoinha.



N VIKTIG!: Når monteringen av mottakeren er fullført, slå veggbrøyten på, trykk ikonet  for høy hastighet på fjernbetjeningens LCD-display, og still inn viftehastigheten til høy hastighet ved å bruke viftens trekknorer. Trykk deretter lysikonet  på fjernbetjeningens LCD-display for styring av lampen. Hvis lyset i takviften ikke kommer på, trekk en gang i takviftens trekknorer for lyskontroll for å aktivere lyset. Når innstillingene er fullstendige, ikke benytt takviftens trekknorer/nedtrekkskjeder. Merknad: Takviftens lampe vil slås på automatisk når du dreier på veggbrøyten, enten du slår av lyset med fjernkontrollen eller ei. Skal du snu viftens retning, bruk brøyten på vifteenheten. IKKE SNU VIFTENS RETNING NÅR DEN ER I BRUK, ettersom det kan skade viftens kontrollenhet.



S VIKTIG!: Når mottagarinstallasjonen är klar: aktivera väggkontakten, Tryck på höghastighetssymbolen  på LCD-panelen till fjärrsändaren, och ställ in fläkthastigheten till hög hastighet med hjälp av kedjekontakten. Tryck sedan på lampsymbolen  på -panelen till fjärrsändaren för att styra ljuset. Om takfläkts belysning inte tänds, dra i kedjekontakten för takfläkts belysning en gång för att tända lyset. När inställningarna är färdiga ska man inte använda kedjekontrollerna igen. Obs! Ljuset i takfläkten tänds automatiskt när du aktiverar väggkontakten, vare sig du släcker ljuset med fjärrkontrollen eller inte. För att ändra takfläkts riktning, använd kontakten på fläktenheten. VÄND INTE FLÄKTENS RIKTNING MEDAN DEN GÅR eftersom det kan leda till skador i fläkts kontrollenhet.

FIN TÄRKEÄÄ: Kun vastaanottimen asennus on valmis, kytkä seinäkatkaisija päälle, kosketa suuren nopeuden kuvaketta  kaukosäätimen LCD-paneelissa ja aseta tuulettimen nopeus suurelle nopeudelle tuulettimen säätöketjusta. Kosketa seuraavaksi valokuvaketta  kaukosäätimen LCD-paneelissa valon säätöä varten. Jos tuulettimen valaisimeen ei tule valoa, sytytä se vetämällä kerran tuulettimen ketjusäätimestä. Kun asetuksien on tehty, älä vedä enää tuulettimen ketjusäädintä. Huomaa: Kattotuulettimen valo syttyy automaattisesti, kun käännät seinäkytkintä, riippumatta siitä, sammutatko valon kauko-ohjaimella. Voit vaihtaa tuulettimen pyörimissuunnan tuulettimessa olevalla kytkimellä. ÄLÄ VAIHDA SUUNTAA TUULETTIMEN OLLESSA TOIMINNASSA, sillä ohjausyksikkö voi vioittua.

DK VIGTIG!: Når installationen af modtageren er gennemført, skal du tænde for vægkontakten, berøre højhastighedsskemaet  på fjernbetjeningens LCD-panel, og indstille ventilatorhastigheden til høj hastighed ved hjælp af kontakten til ventilatorens kædetræk. Rør derefter lysikonet  på fjernbetjeningens LCD-panel for styring af lys. Hvis loftventilatorens lys tænder ikke, træk på loftventilatorens kontroltrækkæde en gang for at aktivere lyset. Når opsætningen er tilendebragt, rør ikke mere ved loftventilatorens trækkæde-styringselement. BEMÆRK: Loftventilatorens lys vil tænde automatisk når man tænder på væg kontakten, uanset om lyset var slukket med fjernbetjening eller ej. For at vende om loftventilatorens retning brug kontakten på selve ventilator enheden. VEND IKKE OM PÅ VENTILATORENS ROTATIONSRETNING MENS DEN KØRER, idet det kan medføre beskadigelse af ventilatorens kontrolenhed.



PL WAŻNE: po zakończeniu instalacji odbiornika włączyc przelącznik ścienny, dotknąć ikonę wysokiej prędkości  na panelu LCD pilota zdalnego sterowania, a następnie ustawić prędkość pracy wentylatora na wysoką, pociągając odpowiednio za łańcuszek sterowania. Następnie, aby przejść do ustawień światła, dotknąć ikonę światła  na panelu LCD pilota zdalnego sterowania. Jeśli światło wentylatora sufitowego nie zostanie włączone, pociągając łańcuszek sterowania światłem wentylatora sufitowego, aby włączyć światło. Po zakończeniu ustawiania nie ciągnąć bez potrzeby za łańcuszki sterowania wentylatora sufitowego. Uwaga: światło wentylatora sufitowego zostanie automatycznie włączone po uruchomieniu przelącznika ściennego bez względu na to, czy wcześniej zostało wyłączone za pomocą pilota zdalnego sterowania, czy też nie. Do zmiany kierunku obrotów wentylatora ściennego służy przelącznik na wentylatorze. NIE ZMIENIAĆ KIERUNKU OBROTÓW WENTYLATORA PODCZAS PRACY, ponieważ może to prowadzić do uszkodzenia modułu sterowania wentylatorem.



RUS ВНИМАНИЕ!: После установки приемного устройства включите настенный выключатель, нажмите на ЖК-панели дистанционного передатчика на иконку высокой скорости  вентилятора и включите вентилятор на максимальную скорость, используя веревочный выключатель. Затем нажмите на иконку света  на ЖК-панели дистанционного передатчика, чтобы отрегулировать освещение. Если свет на потолочном вентиляторе не зажгется, один раз потяните веревочный выключатель, чтобы включить освещение. Когда все настройки будут завершены, тянуть веревочный выключатель больше нет необходимости. Примечание: Свет лампы потолочного вентилятора будет включаться автоматически, когда вы включите настенный выключатель, независимо от того, выключаете вы свет с помощью пульта дистанционного управления или нет. Для того чтобы изменить направление вращения лопастей вентилятора, используйте переключатель на корпусе вентилятора. НЕ ИЗМЕНЯЙТЕ НАПРАВЛЕНИЕ ВРАЩЕНИЯ ЛОПАСТЕЙ ВО ВРЕМЯ РАБОТЫ ВЕНТИЛЯТОРА, так как это может привести к повреждению блока управления вентилятора.



UA ВАЖЛИВО!: Після встановлення приймача увімкніть настінний вимикач, натисніть на іконку вибору швидкості  на РК-панелі на дистанційному передавачі і виберіть максимальну швидкість обертання вентилятора за допомогою мотузкового вимикача. Далі, щоб відрегулювати освітлення, натисніть на світлову іконку  на РК-



paneli predačava. Jako svetlo stellovogo ventilatora ne uvimknulo, potyagnit' odin raz za motuzkoviy vimimak, shob uvimknuti osvettleniya. Pislia toho, yak nalashuvannya zaverшено, bil'she ne mas neobkhodnosti tyagnuti za motuzkoviy vimimak. Primmтка: Stellovyy ventilator bude avtomatichno vimykatisya, koli vi budete vimykati nastinniy vimimak, nezalezho vid toho, vimykatisya vi svetlo pul'tom distantsiynogo upravlinnya, chi ni. Dlia toho, shob lopati ventilatora obereliasya v inshu storonu, skoristaitesya peremikachem na korpusi ventilatora. NE ZMIENIYTE NAPRYM OBERTANNYA LOPATEY VENTILATORA PID CHAS YOGO ROBOTI, oskylki ce moze pryzvesty do poшкоdzhennya kontrol'nogo bloku ventilatora.



- EST** OLULINE! Kui olete vastuvõtja paigaldamise lõpetanud, lülitage seinalüliti sisse. Puutuge kaugjuhtimispuldi LCD-paneelil (☀️📶) suure kiiruse ikooni ning seadistage ventilatori kiirus suure kiiruse leale ventilatori kettlülitiga. Seejärel puutuge kaugjuhtimispuldi LCD-paneeli (☺️) valgustiikooni valgusti reguleerimiseks. Kui laeventilatori valgusti ei hakka tööle, tõmmake üks kord laeventilatori valgusti kettlülitit valgusti aktiveerimiseks. Kui seadistamine on lõpetatud, ärge lohket laeventilatori kettlüliteid kasutada. Märkus: Laeventilatori valgusti süttib automaatselt, kui pöörate seinal asuva lüliti sisse, olenemata selles, kas lülitate valgusti välja kaugjuhtimispuldi abil või mitte. Laeventilatori pöörlemisuuuna muutmiseks kasutage ventilatoril olevat lüliti. ÄRGE MUUTKE VENTILAATORI PÖÖRLEMISUUNDA TÖÖ AJAL, sest võite nii ventilatori kontrollseadet kahjustada.
- LV** SVARĀGI! Kad uztvērēja instalācija ir pabeigta, ieslēdziet sienas slēdzi, nospiediet ātruma ikonu (☀️📶) uz tālvadības uztvērēja LCD paneļa un iestatiet ventilatora ātrumu uz augstu ātrumu, izmantojot griestu ventilatora ķēdes paraššanas kontroli. Tad nospiediet ikonu (☺️) uz tālvadības uztvērēja LCD paneļa gaismas kontrolei. Ja griestu ventilatora gaisma neslēdzas, vienreiz pavelciet griestu ventilatora gaismas kontroles ķēdi, lai aktivizētu gaismu. Kad iestatījumi ir pabeigti, neaizietīsim griestu ventilatora ķēdes pavilkšanas gaisma.Piezīme: griestu ventilatora gaisma ieslēgsies automātiski, kad jūs ieslēgsiet sienas slēdzi, neatkarīgi no tā, vai jūs gaismu izslēgsiet ar tālvadības pultu vai ne. Lai mainītu griestu ventilatora virzienu, izmantojiet slēdzi uz ventilatora iekārtas. NEMAINIET VENTILATORA KUSTĪBAS VIRZĪENU TĀRĪBĪBAS LAIK, jo tā rezultātā var rasties ventilatora kontroles iekārtas bojājumi.
- LT** SVARBU! Kai imtuvo įdiegimas baigtas, įjunkite sieninį jungiklį, nuotolinio valdymo sistūvo styktųjų kristalų ekranė paspauskite greito ventiliatoriaus sukimosi tempo simbolį (☀️📶) ir, patraukę už ventiliatoriaus grandinę, nustatykite greitą ventiliatoriaus sukimą. Tuomet nuotolinio sistūvo styktųjų kristalų ekranė palieskite šviesos simbolį (☺️) šviesai nustatyti. Jeigu ventiliatoriaus lempa neįsijungia, vieną kartą patraukite už ventiliatoriaus šviesos įjungimo grandinės ir šviesa įsijungs. Kai nustatymai baigti, nebelskite ventiliatoriaus valdymo grandinės. Pastaba: jei pasuksite sieninį jungiklį, ventiliatoriaus lempa įsijungs automatiškai, nepriklausomai nuo to, ar šviesa buvo įjungta nuotoliniu būdu, ar ne. Norėdami pakeisti ventiliatoriaus sukimosi kryptį, naudokite ant ventiliatoriaus esantį jungiklį. NEKEISKITE VENTILATORIAUS SUKIMOSI KRYPTIES JAM VEIKIANT, nes tai gali sugadinti ventiliatoriaus valdymo bloką.
- SK** DĀLĒJĪTĒ! Keč sa dokonči instalācija prijīmāča, nāstēnný prepīnāč uvēdte do zapnutej polohy, dotknite sa ikony (☀️📶) vysokēj rýchlōsti na paneli LCD dālkového ovlādača a nastavte otāky ventilātorā na vysokū rýchlōst' pomocu tāhového reāzového ovlādača ventilātorā. Potom dotykom ikony (☺️) svetla na LCD paneli dālkového ovlādača ovlādajte osvettlenie. Ak sa nerozsvietē svetlo na stropnom ventilātorē, aktivujte ho jedným potiahnutim tāhového reāzového ovlādača ventilātorā. Keč sa nastavenia dokončia, viac sa nedotykaite tāhových reāzových ovlādačov ventilātorā. Poznāmka: Svetlo stropného ventilātorā sa automatičky rozsvietē, keď zapnete nāstēnný vypīnāč bez ohlādu na to, či svetlo vypnete dālkovým ovlādačom alebo nie. Ak chcete zmenit' smer otāčania stropného ventilātorā, použite spīnāč na jednotke ventilātorā. SMER OTĀČANIA NEMĚNTE, KYM JE VENTILĀTOR V PŘEVĀDZKE, pretože by mohlo dojst' k poškození řiadičej jednotky ventilātorā.
- CZ** DŮLEŽITÉ UPOZORNĚNÍ: Po dokončení instalace přijímače zapněte vypínač na stěně, dotkněte se ikony vysokých otáček (☀️📶) na LCD panelu dálkového vysílače a nastavte otáčky ventilátoru na vysoké pomoci tahého řetízku ventilátoru. Potom se dotkněte ikony osvětlení (☺️) na LCD panelu dálkového vysílače na ovládání svítidla. Pokud se svítidlo stropního ventilátoru nerozsvítí, zatáhnete jedenkrát za tahací řetízek pro ovládání svítidla stropního ventilátoru, čímž zaktivujete svítidlo. Po dokončení nastavení nemanipulujte s ovládacími prvky tahého řetízku stropního ventilátoru. Poznámka: Svítidlo stropního ventilátoru se rozsvítí automaticky zapnutím vypínače na stěně, ať už vypnete svítidlo dálkovým ovládačem či nikoliv. Pokud chcete obrátit směřování stropního ventilátoru, použijte prepínač na jednotce ventilátoru. NEMĚNTE SMĚROVÁNÍ VENTILÁTORU BĚHEM PROVOZU, protože může následkem toho dojít k poškození jednotky ovládaní.
- SLO** POMEMBNO! Ko zaključite z namestitvijo sprejemnika, vključite stensko stikalo, se dotaknite ikone za visoko hitrost (☀️📶) na LCD-zaslону daljinskega upravljalnika in z vlečno verigo nastavite visoko hitrost ventilatorja. Nato se dotaknite ikone luč (☺️) na LCD-zaslону daljinskega oddajnika, da lahko upravljate luč. Če luč na stenskem ventilatorju ne zasveti, enkrat povlecite za vlečno verigo, da vključite luč. Ko končate z nastavitvijo, ne spreminjajte upravljalnik funkcij vlečne verige luči. Opomba: Luč na stenskem ventilatorju se vključi samodejno, ko vključite stensko stikalo, ne glede na to, ali izključite luč z daljinskim upravljalnikom ali ne. Če želite spremeniti smer stropnega ventilatorja, uporabite stikalo na enoti ventilatorja. SMERI VENTILATORJA NE SPREMINJAJTE MED NJEGOVIM DELOVANJEM, ker lahko pride do okvare krmilne enote ventilatorja.



HR VAŽNO!: Po dovršetku postavljanja prijemnika, postavite zidnu sklopku na uključeno, dodirnite ikonu velike brzine () na LCD predočniku odašiljača daljinskog upravljanja, a brzinu ventilatora postavite na najveću, pomoću poteznog lanca za upravljanje ventilatorom. Zatim pritisnite ikonu svjetla () na LCD predočniku odašiljača daljinskog upravljanja za upravljanje svjetlom. Ako se svjetlo na stropnom ventilatoru ne upali, upalite pomoću poteznog lanca za upravljanje ventilatorom. Kada je podešavanje dovršeno, nemojte više remetiti postavke poteznog lanca za upravljanje ventilatorom. Napomena: Svjetlo na stropnom ventilatoru uključit će se automatski pritiskom na zidni prekidač bez obzira da li svjetlo isključite na daljinskom odašiljaču ili ne. Za promjenu smjera okretanja propelera, kliznite preklopnik za obrtanje na vrhu kućišta motora. NE MIJENJAJTE SMJER OKRETANJA PROPELERA, DOK VENTILATOR RADI, jer bi to moglo oštetiti uređaj.

H FONTOS: ha befjezte a jelfogadó egység telepítését, kapcsolja be a fali kapcsolót, érintse meg a magas fordulatszám ikont () a távirányító a LCD paneljén, majd a ventilátor húzóláncának segítségével állítsa a ventilátor fordulatszámát magas fokozatra. Ezután a lámpa beállításához érintse meg a lámpa ikont () a távirányító LCD kijelzőjén. Ha a mennyezeti ventilátor lámpája nem kapcsol be, akkor egyszer húzza meg a mennyezeti ventilátor lámpavezérlő láncát a lámpa bekapcsolásához. A beállítások befejezése után ne változtassa többet a mennyezeti ventilátor láncos kapcsolójának állását. Megjegyzés: A mennyezeti ventilátor a fali kapcsoló bekapcsolásakor automatikusan bekapcsol attól függetlenül, hogy a távirányítóval kikapcsolta-e a lámpát vagy sem. A mennyezeti ventilátor forgásirányának megfordításához használja a ventilátoregységben lévő kapcsolót. ÜZEMELÉS KÖZBEN NE VÁLTOZTASSA MEG A VENTILÁTOR FORGÁSIRÁNYÁT, mivel az a ventilátor vezérlőegységének a károsodását okozhatja.

BG ВАЖНО!: След завършване на инсталирането на приемника превключете стенния ключ на положение "включено", докоснете иконата за висока скорост на вентилатора () она LCD панела на дистанционния предавател и с помощта на превключващата верижка включете вентилатора на висока скорост. След това докоснете иконата за светлина () на LCD панела на дистанционното управление, за да включите светлината. Ако осветлението на таванния вентилатор не се включи, издърпайте веднъж превключващата верижка за лампите на вентилатора, за да активирате осветлението. След като приключите с настройката, повече не дърпайте превключващата верижка за светлините. Забележка: Таванният вентилатор се включва автоматично при всяко включване от ключа на стената, независимо от това дали сте изключили светлината с дистанционното управление или не. За смяна на посоката на въртене на перките на таванния вентилатор ползвайте намиращия се върху вентилатора превключател. НЕ СМЕНЯЙТЕ ПОСОКАТА ПО ВРЕМЕ НА РАБОТА НА ВЕНТИЛАТОРА, тъй като това може да доведе до повреждане на контролния механизъм.

RO IMPORTANT!: După instalarea receptorului, porniți dispozitivul, apăsați pictograma pentru viteză ridicată () de pe panoul LCD al telecomenzii și setați viteza ventilatorului la viteză ridicată folosind lanțul de control. Apoi, apăsați pictograma pentru lumină () de pe panoul LCD al telecomenzii pentru controlul luminii. Dacă lampa ventilatorului de tavan nu se aprinde, trageți o singură dată de lanțul de control al luminii, pentru a activa aprinderea lămpii. După ce ați terminat ajustările, nu mai schimbați nimic în comenzile lanțului ventilatorului de tavan. Notă: Lampa ventilatorului se va aprinde automat când acționați conectarea de la intrerupătorul de perete, chiar dacă o stingeți sau nu prin telecomandă. Pentru a schimba direcția de rotire a ventilatorului, folosiți comutatorul din ventilator. NU SCHIMBAȚI SENSUL DE ROTĂȚIE ATĂȚI TIMP CĂȚ VENTILATORUL ESTE ÎN FUNCȚIONARE, deoarece aceasta poate duce la defectarea unității de control a ventilatorului.

GR ΣΗΜΑΝΤΙΚΟ!: Μετά την ολοκλήρωση της εγκατάστασης του δέκτη, ενεργοποιήστε το διακόπτη τοίχου, αγγίξτε το εικονίδιο υψηλής ταχύτητας () στην ένδειξη LCD του πομπού τηλεχειρισμού, και ρυθμίστε την ταχύτητα ανεμιστήρα με τον έλεγχο ανεμιστήρα με αλυσίδα έλξης στην υψηλή ταχύτητα. Κατόπι, αγγίξτε το εικονίδιο φωτός () στην ένδειξη LCD του πομπού τηλεχειρισμού για τον έλεγχο φωτός. Εάν το φως του ανεμιστήρα οροφής δεν ανάψει, τραβήξτε την αλυσίδα έλξης ελέγχου φωτός του ανεμιστήρα οροφής μια φορά, για να ενεργοποιήσετε το φως. Μετά την ολοκλήρωση των ρυθμίσεων, μην ζαναπεράξετε τους ελεγχούς του ανεμιστήρα οροφής με αλυσίδα. Σημείωση: Το φως του ανεμιστήρα οροφής ανάβει αυτόματα όταν ενεργοποιήσετε το διακόπτη τοίχου είτε οβήσετε το φως με το τηλεχειρισμό, είτε όχι. Για να αντιρρέψετε την κατεύθυνση περιστροφής του ανεμιστήρα οροφής, χρησιμοποιήστε το διακόπτη στη μονάδα του ανεμιστήρα. ΜΗΝ ΑΝΤΙΣΤΡΕΦΕΤΕ ΤΗΝ ΚΑΤΕΥΘΥΝΣΗ ΚΙΝΗΣΗΣ ΤΟΥ ΑΝΕΜΙΣΤΗΡΑ ΕΝ ΛΕΙΤΟΥΡΓΙΑ, καθώς θα προκαλέσει ζημιά στη μονάδα ελέγχου ή στον ίδιο τον ανεμιστήρα.

TR ÖNEMLİ!: Alıcının montajı tamamlandığında, duvardaki salteri açık konuma getirin, uzaktan kumandanın LCD paneli üzerindeki yüksek hız simgesine () dokunun ve kontrol zincirini kullanarak pervane hızını yüksek hıza ayarlayın. Daha sonra, ışık kontrolünü sağlamak için uzaktan kumandanın LCD paneli üzerindeki ışık simgesine () dokunun. Pervane ışığı yanmazsa, pervane ışık kontrol zincirini bir kez çekerek ışığı yakın. Ayarlar tamamlandıktan sonra, pervane kontrol zincirini elmeyin. Not: Duvar salteri açık konuma getirildiğinde, pervane ışığını uzaktan kumanda ile kapatmış olsanız da olmasanz da ışık otomatik olarak yanacaktır. Pervane yönünü tersine çevirmek için, pervane ünitesi üzerindeki düğmeyi kullanın. Pervane kontrol ünitesine zarar verebileceğinden, ÇALIŞIR DURUMDAYKEN PERVANENİN YÖNÜNÜ DEĞİŞTİRMEYİN.

- GB Note: Install 4 x AAA batteries (not included) by removing battery cover on back of transmitter, installing batteries, and replacing battery cover.
- D Hinweis: Installieren Sie 4 x AAA Batterien, indem Sie die Batterieabdeckung an der Rückseite des Senders entfernen, die Batterie einsetzen und dann die Abdeckung wieder anbringen. Die Batterien werden nicht mitgeliefert.
- F Remarque : Pour installer les 4 piles AAA, ouvrez le couvercle du compartiment à piles situé à l'arrière de l'émetteur, insérez les piles et remettez le couvercle en place. Les piles ne sont pas fournies.
- I Nota: installare 4 batterie AAA rimuovendo la copertura del vano batterie sul retro del trasmettitore, inserendo le batterie e richiudendo la copertura. Le batterie non sono comprese.
- NL Opmerking: Plaats 4 x AAA batterijen door het verwijderen van de batterijklep aan de achterkant van de zender, plaats de batterijen en herplaats de batterijklep. Batterijen zijn niet inbegrepen.
- E Nota: Instale 4 baterías AAA retirando la cubierta del compartimento de baterías en la parte posterior del transmisor, instalando las baterías y volviendo a colocar la cubierta del compartimento de baterías. Las baterías no están incluidas.
- P Nota: Coloque 4 x pilhas AAA. Remova a cobertura traseira do transmissor, coloque as pilhas e volte a colocar a cobertura traseira. Pilhas não incluídas.
- N Merknad: Sett inn 4 x AAA-batterier ved å fjerne batteridekselet på baksiden av senderen, sett inn batteriene og monter batteridekselet igjen. Batterier er ikke inkludert.
- S OBS: sätt i 4 x AAA-batterier genom att ta bort batterilocket på sändaren, installera batteriet och sätta tillbaka batterilocket. Batterier ingår ej.
- FIN Ota huomioon: Poista paristolokeron kansi neljän AAA-pariston asennusta varten, asenna paristot ja laita paristolokeron kansi takaisin paikoilleen. Paristot eivät kuulu toimitukseen.
- DK Bemærk: Installér 4 x AAA-batterier ved at fjerne batteridækslet bag på fjernbetjeningen, installere batterierne, og sætte batteridækslet på plads. Batterier medfølger ikke.
- PL Uwaga: aby zainstalować 4 baterie AAA, zdjąć pokrywę przedziału na baterie z tyłu pilota zdalnego sterowania, włożyć baterie, a następnie ponownie założyć pokrywę przedziału na baterie. Baterie nie są częścią zestawu.

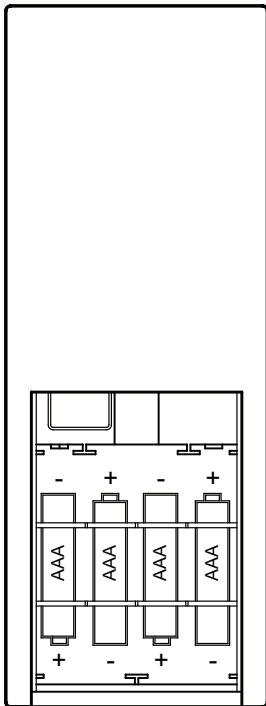

- RUS** Примечание: Чтобы вставить 4 батарейки AAA, необходимо снять крышку батарейного отсека на обратной стороне передатчика, вставить батарейки и закрыть крышку. Батарейки в комплект не входят.
- UA** Примітка: Щоб встановити 4 батарейки AAA, необхідно зняти кришку батарейного відсіку на зворотній стороні передавача, вставити батарейки і знову закрити кришку. Батарейки в комплект не входять.
- EST** Märkus: Paigaldage 4 x AAA patareid, eemaldades kaugjuhtimispuldi tagaküljel oleva patareisahkli katte, asetades patareid sisse ning seejärel sahtlile katte peale. Tood ei sisalda patareisid.
- LV** Piezīme: ievietojiet 4 x AAA baterijas, noņemot baterijas nodalījuma vāciņu raidītāja aizmugurē, ieliekot baterijas un novietojot atpakaļ bateriju nodalījuma vāciņu. Baterijas nav iekļautas komplektācijā.
- LT** Pastaba: norėdami įdėti ar pakeisti elementus, nuimkite siųstuvo užpakalinėje pusėje esantį elementų skyriaus dangtelį ir įdėkite 4 x AAA elementus. Elementai nepridėti.
- SK** Poznámka: Nainštalujte 4 batérie typu AAA zložením krytu priečinka na batérie na zadnej strane vysieláča, následným vloženíím batérií a spätným osadením krytu priečinka. Batérie nie sú súčasťou dodávky.
- CZ** Poznámka: Nainstalujte 4 ks baterií typu AAA tak, že odstraníte kryt batérií na zadní straně vysílače, vložte baterie a dáte kryt nazpět. Baterie nejsou součástí balení.
- SLO** Opomba: Vstavite 4 baterije AAA tako, da odstranite pokrov baterij predalčka za baterije na zadnji strani oddajnika, vstavite baterije in namestite pokrovček nazaj. Baterije niso priložene.
- HR** Napomena: Umetnite 4 AAA baterije tako da otvorite poklopac na poledini prijenosnika, umetnete baterije, i vratite poklopac. Baterije nisu uključene.
- H** Megjegyzés: helyezzen be 4 db AAA elemet; ehhez távolítsa el a távadó hátulján lévő fedelet, behelyezze be az elemeket, majd helyezze fel fedelet. Az elemek nem tartozékok.
- BG** Забележка: Инсталирайте 4 батерии AAA чрез отстраняване на капака на гърба на предавателя, инсталиране на батерията и поставяне на капака обратно на мястото му.
- RO** Notă: Instalați 4 baterii AAA scoțând capacul bateriilor din spatele telecomenzii, apoi instalați bateriile și puneți la loc capacul bateriilor. Bateriile nu sunt incluse.
- GR** Σημείωση: Τοποθετήστε 4 μπαταρίες AAA αφαιρώντας το κάλυμμα μπαταριών στην πίσω πλευρά του πομπού, τοποθετώντας τις μπαταρίες και επανατοποθετώντας το κάλυμμα μπαταριών. Οι μπαταρίες δεν περιέχονται.
- TR** Not: Kumandanın arkasındaki pil kapağını çıkarın, 4 x AAA pil yerleştiririn ve pil kapağını yerine takın. Piller ürüne dahil değildir.

GB OPERATING THE TRANSMITTER

NOTE: In order to prevent damage to the transmitter, remove the battery when it is not in use over a long period of time. If the low battery icon is flashing, change the battery as soon as possible.

Install 4 x AAA batteries (not included).



Touch and release immediately to turn on / off the fan.



Touch and release immediately to turn on the fan at low / medium low / medium / high speed.



Touch this key to select the desired time from 1-12 hours, then fan will turn off automatically after that time.



Touch and release immediately to turn on / off the light.



Touch and release immediately, then the light will automatically turn off after 3 minutes when the light is on. But when light is off, press the "delay", the light will turn on and then turn off after 3 minutes.

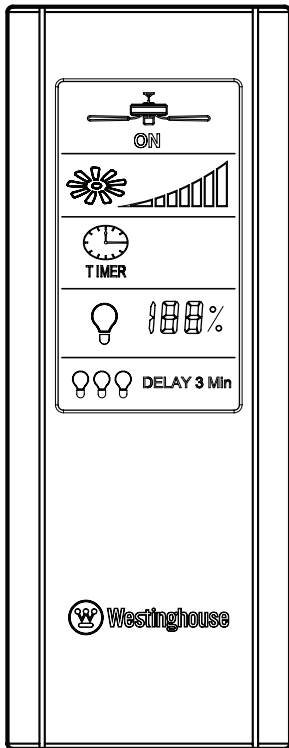

D BEDIENUNG DES SENDERS

HINWEIS: Um Beschädigungen des Senders zu vermeiden, entfernen Sie die Batterie, wenn er über einen längeren Zeitraum nicht verwendet wird. Wenn das Unterspannungssymbol der Batterie aufleuchtet, tauschen Sie die Batterie so schnell wie möglich aus.

Installieren Sie 4 AAA-Batterien (nicht enthalten).



Betätigen und sofort wieder loslassen, um den Ventilator ein / aus zu schalten.



Betätigen und sofort wieder loslassen, um den Ventilator auf niedrige / mittlere bis niedrige / mittlere / hohe Geschwindigkeit einzustellen.



Betätigen Sie diese Taste, um die gewünschte Dauer von 1~12 Stunden auszuwählen, woraufhin sich der Ventilator nach diesem Zeitraum automatisch ausschaltet.



Betätigen und sofort wieder loslassen, um das Licht ein / aus zu schalten, festhalten, um zu dimmen und die gewünschte Helligkeit einzustellen, die als Prozentangabe auf dem LCD angezeigt wird.



Betätigen und sofort wieder loslassen, und das Licht schaltet sich nach 3 Minuten automatisch aus, wenn es eingeschaltet ist. Wenn das Licht aber ausgeschaltet ist, betätigen Sie den Schalter „Delay“ und das Licht geht an und schaltet sich nach 3 Minuten wieder aus.

F FONCTIONNEMENT DE L'ÉMETTEUR

REMARQUE : Afin d'éviter d'endommager l'émetteur, retirez les piles lorsque celui-ci n'est pas utilisé pendant une période prolongée. Si l'icône de batterie faible clignote, remplacez les piles le plus rapidement possible.

Installez les 4 piles AAA (non fournies).



Appuyez et relâchez immédiatement le bouton pour démarrer / arrêter le ventilateur.



Appuyez et relâchez immédiatement le bouton pour démarrer le ventilateur sur vitesse faible / moyenne faible / moyenne / élevée.



TIMER

Appuyez sur ce bouton pour sélectionner la durée souhaitée de 1 à 12 heures, puis le ventilateur s'arrêtera automatiquement une fois le temps écoulé.



Appuyez et relâchez immédiatement le bouton pour démarrer / arrêter l'éclairage et définissez la luminosité souhaitée affichée en pourcentage sur le panneau LCD.



Appuyez et relâchez immédiatement le bouton, l'éclairage s'éteindra au bout de 3 minutes lorsque l'éclairage est allumé. Lorsque l'éclairage est éteint, appuyez sur « Delay », l'éclairage s'allumera et s'arrêtera après 3 minutes.

I USO DEL TRASMETTITORE

NOTA: al fine di prevenire i danni al trasmettitore, rimuovere le batterie qualora quest'ultimo non venga usato per un periodo di tempo prolungato. Sostituire le batterie appena possibile qualora l'icona della batteria in esaurimento lampeggi.

Installare 4 batterie AAA (non comprese).



Toccare e lasciare andare immediatamente per accendere / spegnere il ventilatore.



Toccare e lasciare andare immediatamente per accendere il ventilatore a velocità bassa / medio-bassa / media / alta.



TIMER

Toccare questo tasto per scegliere il tempo desiderato da 1 a 12 ore; il ventilatore si spegnerà quindi automaticamente allo scadere di tale tempo.



Toccare e lasciare andare immediatamente per accendere / spegnere la luce, tenere premuto per regolare e impostare la luminosità desiderata illustrata come percentuale sul LCD.



Toccare e lasciare andare immediatamente, la luce si spegnerà quindi automaticamente dopo 3 minuti (qualora la luce sia accesa). Se la luce è spenta, premere il tasto "ritardo"; la luce si accenderà e, quindi, si spegnerà dopo 3 minuti.

NL GEBRUIK VAN DE ZENDER

OPMERKING: Om beschadiging van de zender te voorkomen, verwijdert u de batterij als de zender gedurende langere tijd niet gebruikt wordt. Als het pictogram voor een bijna lege batterij knippert, dient u de batterij zo snel mogelijk te vervangen.

Plaats 4 AAA batterijen (niet inbegrepen).



Aanraken en onmiddellijk loslaten om de ventilator aan / uit te schakelen.



Aanraken en onmiddellijk loslaten om de ventilator op laag / medium laag / medium / hoge snelheid te zetten.



Raak deze toets aan om de gewenste tijd van 1~12 uren te selecteren, dan wordt de ventilator na die tijd automatisch uitgeschakeld.



Aanraken en onmiddellijk loslaten om het licht aan / uit te schakelen, vasthouden om te dimmen en stel de gewenste helderheid, die wordt weergegeven als percentage op de LCD, in.



Aanraken en onmiddellijk loslaten, dan schakelt het licht automatisch uit als het licht 3 minuten aan is geweest. Maar als het licht uitgeschakeld is, drukt u op het "interval", het licht schakelt aan en schakelt na 3 minuten weer uit.

E MANEJO DEL TRANSMISOR

NOTE: Para evitar daños en el transmisor, extraiga la batería cuando no se use durante un largo período de tiempo. Si parpadea el icono de baja carga de batería, cambie la batería lo antes posible.

Instale 4 baterías AAA (no incluidas).



Toque y suelte inmediatamente para encender / apagar el ventilador.



Toque y suelte inmediatamente para encender el ventilador a baja/media baja / media / alta velocidad.



Toque esta tecla para seleccionar el tiempo deseado de 1~12 horas, el cable del ventilador se desconectará entonces automáticamente una vez transcurrido este tiempo.



Toque y suelte inmediatamente para encender / apagar la luz, manténgalo pulsado para bajar y ajustar la intensidad de luz deseada indicada como porcentaje en la pantalla LDC.



Toque y suelte inmediatamente, la luz se apagará entonces automáticamente después de 3 minutos cuando la luz está encendida. Pero cuando la luz está apagada, pulse en "delay" (retardo), la luz se encenderá y se apagará entonces después de 3 minutos.

P OPERAÇÃO DO TRANSMISSOR

NOTA: Para prevenir danos no transmissor, remova as pilhas quando não utilizar a unidade durante longos períodos de tempo. Se o ícone de bateria baixa estiver a piscar, troque as pilhas o mais rapidamente possível.

Coloque 4 pilhas AAA (não incluídas).



Toque e liberte imediatamente para ligar / desligar a ventoinha.



Toque e liberte imediatamente para ligar a ventoinha a uma velocidade baixa / média / alta.



Toque nesta tecla para seleccionar o intervalo de tempo desejado (entre 1~12 horas), após o qual a ventoinha se desliga automaticamente.



Toque e liberte imediatamente para ligar / desligar a luz, mantenha pressionado para alterar o brilho (mostrado como percentagem no LCD).



Toque e liberte imediatamente para que a luz se desligue automaticamente após estar ligada durante 3 minutos. Quando a luz estiver desligada, prima "atraso" para a luz se ligar, desligando-se automaticamente após 3 minutos.

N BETJENING AV SENDEREN

MERKNAD: For å forhindre skade på senderen, må du ta ut batteriet når den ikke skal brukes over lengre tid. Hvis ikonet for lavt batterinivå blinker, må du bytte batteriet så snart som mulig.

Sett inn 4 AAA-batterier (ikke inkludert).



Trykk og slipp umiddelbart for å slå på / av viften.



Trykk og slipp umiddelbart for å stille inn viften på lav / middels lav / middels / høy hastighet.



Trykk denne tasten for å velge ønsket tid fra 1~12 timer; viften vil slå seg automatisk av etter denne tiden.



Trykk og slipp umiddelbart for å slå på / av lyset, trykk og hold inne for å dimme lyset og innstille den ønskede lysstyrken som vises i prosent på LCD-displayet.



Trykk og slipp umiddelbart, og lyset vil slå seg av automatisk etter 3 minutter, hvis lyset er på. Men hvis lyset er slått av, vil lyset slå seg på med et trykk på "delay", og deretter slå seg av etter 3 minutter.

S HANTERING AV SÄNDAREN

OBS: för att förhindra skador på sändaren skall batteriet plockas ur när den inte skall användas på ett längre tag. Om symbolen för svagt batteri blinkar måste batteriet bytas så snart som möjligt.

Sätt i 4 AAA-batterier (ingår ej).



Tryck och släpp omedelbart för att sätta igång / stänga av fläkten.



Tryck och släpp omedelbart för att sätta igång fläkten vid låg/medellåg / medel / hög hastighet.



Tryck på denna knapp för att välja önskad tid på 1~12 timmar, därefter slås fläktvajern av automatiskt.



Tryck och släpp omedelbart för att tända / släcka lampan, hålla till dimning och ställa in önskad ljusstyrka som ett procenttal på LCD.



Tryck och släpp omedelbart, ljuset slocknar automatiskt efter 3 minuter när lampan är tänd. Men om lampan är släckt, tryck på "delay", nu tänds lampan och slocknar sedan efter 3 minuter.

FIN SÄÄTIMEN KÄYTTÖ

OTA HUOMIOON: Poista paristot säätimestä, kun se ei ole käytössä pidemmän aikaa. Vältät näin säätimen vikoja. Jos paristokuvake vilkkuu, vaihda paristo niin pian kuin mahdollista.

Asenna 4 AAA-paristoa (eivät kuulu toimitukseen).



Käynnistä / sammuta tuuletin koskettamalla ja päästämällä irti heti.



Käynnistä tuuletin matalalle / keskitasoiselle matalalle / keskitasoiselle / suurelle nopeudelle koskettamalla ja päästämällä irti heti.



Valitse aika 1–12 tuntia koskettamalla tätä painiketta, tuuletin sammuu automaattisesti tämän ajan jälkeen.



Sytytä / sammuta valo, säilytä himmennys ja aseta kirkkaus prosentteina, kuten LCD-näytössä näkyy, koskettamalla ja päästämällä irti heti.



Kosketa ja päästä irti heti, valo sammuu automaattisesti 3 minuutin jälkeen, jos valo palaa. Mutta jos valo ei pala, paina "delay", valo syttyy ja sammuu 3 minuutin jälkeen.

DK DRIFT AF FJERNBETJENINGEN

BEMÆRK: For at undgå skader på fjernbetjeningen skal man fjerne batteriet, når den ikke anvendes i et længere tidsrum. Hvis ikonet for afladet batteri blinker, skal batteriet skiftes hurtigst muligt.

Installér 4 AAA-batterier (medfølger ikke).



Rør og slip øjeblikkeligt for at tænde / slukke ventilatoren.



Rør og slip øjeblikkeligt for at tænde ventilatoren på lav / medium lav / medium / høj hastighed.



Rør denne knap for at vælge den ønskede tid fra 1~12 timer, og ventilatoren vil slukke automatisk efter denne tid.



Rør og slip øjeblikkeligt for at tænde / slukke lyset, og hold inde for at dæmpe og indstille den ønskede lysintensitet, vist som en procentdel på LCD-panelet.



Rør og slip øjeblikkeligt, og lyset vil slukke automatisk efter 3 minutter, når lyset er tændt. Men når lyset er tændt, og du trykker på "delay", vil lyset tænde og derefter slukke efter 3 minutter.

PL OBSŁUGA PILOTA ZDALNEGO STEROWANIA

UWAGA: aby zapobiec uszkodzeniu pilota zdalnego sterowania, jeśli nie jest używany przez dłuższy czas, usunąć z niego baterie. Jeżeli miga ikona rozładowanych baterii, jak najszybciej wymienić baterie.

Zainstalować 4 baterie AAA (nie są częścią zestawu).



Dotknąć krótko ikonę, aby włączyć / wyłączyć wentylator.



Dotknąć krótko ikonę, aby włączyć wentylator z niską / średnio-niską / średnią / wysoką prędkością pracy.



Dotknąć tę ikonę, aby wybrać ustawienie od 1 do 12 godzin – po upływie tego czasu wentylator zostanie automatycznie wyłączony.



Dotknąć krótko ikonę, aby włączyć / wyłączyć światło. Przytrzymać dłużej ikonę, aby przyciemnić światło i ustawić procentowy poziom jasności na panelu LCD.



Dotknąć krótko ikonę – jeśli światło jest włączone, po 3 minutach zostanie automatycznie wyłączone. Natomiast jeśli światło jest wyłączone, dotknąć ikonę DELAY (opóźnienie), aby włączyć światło, które po 3 minutach zostanie wyłączone.

RUS УПРАВЛЕНИЕ ПЕРЕДАТЧИКОМ

ПРИМЕЧАНИЕ: Чтобы предотвратить повреждение передатчика, необходимо вынимать батарейку, если передатчик не будет использоваться в течение долгого времени. Если мигает значок низкого заряда батарейки, необходимо как можно скорее ее заменить.

Установите 4 батарейки AAA (в комплекте не входят).



Нажмите и сразу отпустите, чтобы включить / выключить вентилятор.



Нажмите и сразу отпустите, чтобы выбрать низкую / умеренно низкую / среднюю / высокую скорость.



Нажмите эту кнопку, чтобы выбрать желаемое время, от 1 до 12 часов, по истечении которого вентилятор автоматически выключится.



Нажмите и сразу отпустите кнопку, чтобы включить / выключить свет. Чтобы уменьшить или выбрать желаемую яркость освещения, необходимо нажать и удерживать кнопку. Интенсивность освещения будет отображаться на ЖК-дисплее в процентах.



Нажмите и сразу отпустите кнопку, и свет автоматически выключится через 3 минуты, если он включен. Если свет выключен, то, нажав "delay" (задержка), свет включится и выключится через 3 минуты.

UA ЕКСПЛУАТАЦІЯ ПЕРЕДАВАЧА

ПРИМІТКА: Щоб не пошкодити передавач, виймайте з нього батарейки, якщо ви довгий час не будете ним користуватися. Якщо блимає іконка низького заряду батарейок, якнайшвидше замініть батарейки.

Встановіть 4 батарейки AAA (в комплект не входять).



Натисніть і відразу відпустіть, щоб увімкнути / вимкнути вентилятор.



Натисніть і відразу відпустіть, щоб вибрати швидкість вентилятора - низьку / помірно низьку / середню / максимальну.



Натисніть на цю кнопку, щоб задати бажаний час, від 1 до 12 годин. По закінченні часу вентилятор автоматично вимкнеться.



Натисніть і відразу відпустіть, щоб увімкнути / вимкнути освітлення. Натисніть і тримайте, щоб приглушити освітлення і налаштувати яскравість світла, яка буде відображатися на РК-дисплеї в процентах.



Якщо освітлення увімкнено, натисніть і відразу відпустіть, і тоді світло автоматично вимкнеться через 3 хвилини. При вимкненому світлі, натискання "delay" (затримка) увімкне освітлення і вимкне його через 3 хвилини.

EST KAUGJUHTIMISPULDI KASUTAMINE

MÄRKUS. Kaugjuhtimispuldi kahjustamise vältimiseks eemaldage patarei, kui seda ei kasutata pikemat aega. Kui tühja patarei ikoon vilgub, vahetage patarei esimesel võimalusel välja.

Paigaldage 4 AAA patareid (pole kaasas).



Puutuge ja vabastage kohe, et lülitada ventilaator on / off (sisse / välja).



Puutuge ja vabastage kohe, et lülitada ventilaator väikesele / väiksema keskmise / keskmise / suure kiiruse peale.



Puutuge seda klahvi, et valida soovitud aeg 1~12 tundi, siis lülitub ventilaator automaatselt pärast selle aja möödumist välja.



Puutuge ja vabastage kohe, et lülitada valgusti on / off (sisse / välja), hoidke all hämardamiseks ning seadistage soovitud eredus, mida kuvatakse LCD-ekraanil protsentides.



Puutuge ja vabastage kohe, siis lülitub valgusti pärast 3 minutit automaatselt välja, kui valgusti on veel sees. Kuid kui valgusti on väljas, vajutage nuppu "delay", siis lülitub valgusti sisse ning taas välja pärast 3 minutit.

LV RAIDĪT JA DARBĪBA

PIEZĪME: lai novērstu raidītāja bojājumus, izņemiet bateriju, ja tā netiks ilgstoši lietota. Ja mirgo ikona, kas norāda uz zemu baterijas līmeni, pēc iespējas ātrāk nomainiet bateriju.

Ievietojiet 4 AAA baterijas (nav iekļautas komplektācijā).



Nospiediet un nekavējoties atlaidiet, lai ieslēgtu / izslēgtu ventilatoru.



Nospiediet un nekavējoties atlaidiet, lai iestatītu ventilatoru lēnā / vidēji lēnā / vidēji ātrā / ātrā režīmā.



Nospiediet šo taustiņu, lai izvēlētos vēlamo laiku no 1~12 stundām, un pēc šī laika ventilators automātiski izslēgsies.



Nospiediet un nekavējoties atlaidiet, lai ieslēgtu / izslēgtu gaismu, paturiet nospiestu, lai pakāpeniski samazinātu apgaismojumu un iestatītu vēlamo spožumu, kas uzrādās procentos uz LCD ekrāna.



Nospiediet un nekavējoties atlaidiet, tad gaisma automātiski izslēgsies pēc 3 minūtēm pēc ieslēgšanas. Kad gaisma ir izslēgta, nospiediet "delay", gaisma ieslēgsies un pēc 3 minūtēm izslēgsies.

LT SIŪSTUVO VALDYMAS

PASTABA: saugant siūstuvą nuo gedimų, ilgesnį laiką jo nenaudojant, išimkite elementus. Jei mirksį per žemo elementų įkrovimo simbolis, kaip galima greičiau pakeiskite juos naujais.

Įdėkite 4 AAA elementus (nėra pridėti).



Norėdami įjungti / išjungti ventiliatorių, palieskite ir iš karto paleiskite atitinkamą simbolį.



Norėdami nustatyti ventiliatoriaus lėtą / vidutiniškai lėtą / vidutinišką / greitą sukimosi greitį, palieskite ir iš karto paleiskite atitinkamą simbolį.



Palieskite šį simbolį ir pasirinkite norimą laiką 1~12 val. diapazone; pasibaigus šiam laikui, ventiliatorius išsijungs automatiškai.



Palieskite ir iš karto paleiskite atitinkamą simbolį, kai norite įjungti / išjungti šviesą, o kai norite nustatyti ryškumą – palaikykite: ekrane procentine išraiška bus rodomas ryškumas.



Palieskite ir iš karto paleiskite atitinkamą simbolį, nes esant įjungtai šviesai, ji automatiškai išsijungs po 3 min. Tačiau kai šviesa yra išjungta, spauskite „delay“, šviesa įsijungs, o išsijungs – po 3 min.

SK OBSLUHA VYSIELAČA

POZNÁMKA: Ak sa má zabrániť poškodeniu vysieláča, ak ho nebudete dlhý čas používať, vyberte batériu. Ak bliká ikona nižkej hladiny batérie, batériu vymeňte čo najskôr.

Nainštalujte 4 batérie typu AAA (nie sú súčasťou dodávky).



Dotykom a okamžitým uvoľnením zapnite / vypnite ventilátor.



Dotykom a okamžitým uvoľnením zapnite ventilátor na nízke / stredne nízke / stredné / vysoké otáčky.



Dotykom tohto tlačidla vyberte požadovaný čas od 1 do 12 hodín, po uplynutí ktorého sa ventilátor automaticky vypne.



Dotykom a okamžitým uvoľnením zapnite / vypnite svetlo, podržaním svetlo stlmte a nastavte požadovaný jas zobrazený na LCD v podobe percenta.



Okamžite sa dotknite a uvoľnite a svetlo po 3 minútach od rozsvietenia automaticky zhasne. Keď je však svetlo vypnuté, stlačte „delay“ (oneskorenie) a svetlo sa zapne a následne vypne po uplynutí 3 minút.

CZ OBSLUHA VYSÍLAČE

POZNÁMKA: Abyste předešli poškození vysílače, vyjměte baterii, pokud se delší dobu nepoužívá. Bliká-li ikona slabé baterie, baterii co nejdříve vyměňte.

Vložte 4 baterie typu AAA (nejsou součástí balení).



Pro zapnutí / vypnutí ventilátoru se dotkněte a ihned pusťte.



Pro zapnutí ventilátoru při nízkých / středně nízkých / středních / vysokých otáčkách se dotkněte a ihned pusťte.



Dotknutím této klávesy zvolte požadovaný čas v rozmezí 1~12 hodin, potom se drát ventilátoru automaticky vypne po uplynutí daného času.



Pokud chcete zapnout / vypnout osvětlení, dotkněte se a ihned pusťte, podržte na ztlumení a nastavte požadovaný jas zobrazený jako procentuální podíl na LCD.



Dotkněte se a ihned pusťte, poté se svítidlo automaticky vypne po 3 minutách, pokud je svítidlo zapnuté. Je-li však svítidlo vypnuté, stiskněte "Delay" (Zpoždění), svítidlo se zapne a po 3 minutách vypne.

SLO UPORABA ODDAJNIKA

OPOMBA: Da preprečite okvare oddajnika, odstranite baterije, če ga dlje časa ne boste uporabljali. Če utripa ikona za skoraj prazne baterije, jim čim prej zamenjajte.

Vstavite 4 baterije AAA (niso priložene).



Dotaknite se in takoj izpustite, da vključite / izključite ventilator.



Dotaknite se in takoj izpustite, da vključite ventilator pri nizki / srednje nizki / srednji / visoki hitrosti.



Dotaknite se te tipke, da izberete želeni čas od 1-12 ur, po izteku katerega se bo ventilator samodejno izključil.



Dotaknite se in takoj izpustite, da vključite / izključite luč; pridržite, da nastavite zatemnitev in nastavite želeno svetlost, ki je z odstotki prikazani na LCD-zaslonu.



Dotaknite se in takoj izpustite, da se luč po 3 minutah samodejno izključi, če je bila vključena. Ko je luč izključena, pritisnite tipko "delay", da se luč vključi in nato po 3 minutah ugasne.

HR RUKOVANJE ODAŠILJAČEM

NAPOMENA: Kako bi se spriječilo oštećenje odašiljača, izvadite baterije kada dulje vrijeme nije u upotrebi. Ako svijetli simbol istrošenosti baterije, zamijenite baterije što je prije moguće.

Umetnite 4 AAA baterije (nisu uključene).



Dodirnite i odmah otpustite za uključivanje / isključivanje ventilatora.



Dodirnite i odmah otpustite za uključivanje ventilatora na sporo / srednje sporo / srednje / brzo.



Dodirnite ovaj simbol za odabir željenog vremena od 1~12 sati, ventilator će se u to vrijeme automatski isključiti.



Dodirnite i odmah otpustite za uključivanje / isključivanje svjetla, držite za prigušivanje i podešavanje željene jačine svjetlosti prikazane na LCD-u kao postotak.



Dodirnite i odmah otpustite, tada će se svjetlo, ako je uključeno, nakon 3 minute automatski isključiti. Ali ako je svjetlo isključeno dodirnite "delay" (odgoda), tada će se svjetlo uključiti, a zatim nakon 3 minute automatski isključiti.

H A TÁVADÓ MŰKÖDÉSE

MEGJEGYZÉS: ha hosszabb ideig nem használja a terméket, a távadóban keletkező esetleges károk elkerülése érdekében vegye ki az elemeket. Ha az elemek kis kapacitását jelző ikon villog, akkor amilyen gyorsan lehet, cserélje ki az elemeket.

Helyezzen be 4 db AAA elemet (nem tartozék).



Érintse meg, majd azonnal engedje el a ventilátor be / kikapcsolásához.



Érintse meg, majd azonnal engedje el a ventilátor alacsony / közepesen alacsony / közepes / magas fordulatszámra kapcsolásához.



Nyomja meg ezt gombot, ha ki akarja választani a kívánt időtartamot 1~12 óra között, amely után a ventilátor automatikusan kikapcsol.



Érintse meg, majd azonnal engedje el a lámpa bekapcsolásához; tartsa lenyomva az a fényerő csökkentéséhez és beállításához az LCD kijelzőn látható százalékok szerint.



Érintse meg, majd azonnal engedje el; ha a lámpa fel van kapcsolva, automatikusan kikapcsol 3 perc elteltével. Ha a lámpa le van kapcsolva, nyomja meg a "delay" (késleltet) gombot; ekkor a lámpa felkapcsolódik, majd 3 perc elteltével újra kikapcsol.

BG РАБОТА С ПРЕДАВАТЕЛЯ

ЗАБЕЛЕЖКА: За да избегнете повреда на предавателя, извадете батерията, когато не го използвате за продължителен период от време. Ако иконата за изтощена батерия мига, сменете батерията възможно най-скоро.

Инсталирайте 4 батерии AAA (не са включени в комплекта).



Докоснете и освободете веднага включването / изключването на вентилатора.



Докоснете и освободете веднага, за да включите вентилатора на ниска / средно ниска / средна / висока скорост.



Докоснете този бутон, за да изберете желаното време между 1~12 часа, след което вентилаторът автоматично да се изключи.



Докоснете и освободете веднага, за да включите / изключите светлината, натиснете и задръжте, за да затъмните и да зададете желаната яркост, изразена като процент на LCD екрана.



Докоснете и освободете веднага, след което светлината ще се изключи автоматично след 3 минути, ако е била включена. Огато обаче светлината е изключена, натиснете "закъснение" и светлината автоматично ще се включи, след което ще се изключи след 3 минути.

RO OPERAREA TELECOMENZII

NOTĂ: Pentru a preveni deteriorarea telecomenzii, îndepărtați bateriile atunci când aceasta nu este utilizată pentru o perioadă mai lungă de timp. Dacă pictograma pentru baterii din partea de jos clipește, schimbați bateriile cât mai repede.

Instalați 4 baterii AAA (nu sunt incluse).



Atingeți și eliberați imediat pentru a porni / opri ventilatorul.



Atingeți și eliberați imediat pentru a porni ventilatorul la viteză redusă / medie redusă / medie / ridicată.



Atingeți această tastă pentru a selecta timpul dorit, între 1 și 12 ore; ventilatorul se va opri automat la expirarea timpului.



Atingeți și eliberați imediat pentru a aprinde / stinge lumina; țineți apăsați pentru a reduce intensitatea luminii și pentru a seta strălucirea dorită indicată pe LCD în procente.



Atingeți și eliberați imediat; lumina se stinge automat după 3 minute dacă este aprinsă. Dacă lumina este oprită, apăsați butonul "delay" (amânare); lumina se va aprinde și se va stinge după 3 minute.

GR ΛΕΙΤΟΥΡΓΙΑ ΤΟΥ ΠΟΜΠΟΥ

ΣΗΜΕΙΩΣΗ: Προς αποφυγή βλάβης στον πομπό, αφαιρέστε την μπαταρία όταν δε χρησιμοποιείται για μεγαλύτερο χρονικό διάστημα. Αν ανάβει το εικονίδιο αδύναμης μπαταρίας, αντικαταστήστε τη μπαταρία το συντομότερο δυνατό.

Τοποθετήστε 4 μπαταρίες AAA (δεν περιέχονται).



Αγγίξτε και αφήστε αμέσως για να ενεργοποιήσετε / απενεργοποιήσετε τον ανεμιστήρα.



Αγγίξτε και αφήστε αμέσως για να ρυθμίσετε τον ανεμιστήρα σε χαμηλή / μέση χαμηλή / μεσαία / υψηλή ταχύτητα.



Πατήστε το κλειδί αυτό για να επιλέξετε τον επιθυμητό χρόνο από 1~12 ώρες, και ο ανεμιστήρας θα απενεργοποιηθεί αυτόματα μετά την πάροδο του χρόνου αυτού.



Αγγίξτε και αφήστε αμέσως για να ενεργοποιήσετε / απενεργοποιήσετε το φως, κρατήστε πατημένο για να το μειώσετε και να ρυθμίσετε την επιθυμητή φωτεινότητα που εμφανίζεται ως ποσοστό στο LCD.



Αγγίξτε και αφήστε αμέσως, τότε το φως θα σβήσει αυτόματα μετά από 3 λεπτά, όταν το φως είναι αναμμένο. Αλλά εάν το φως είναι απενεργοποιημένο, και πατήσετε το "delay", το φως θα ανάψει και θα σβήσει αυτόματα μετά από 3 λεπτά.

TR KUMANDANIN ÇALIŞTIRILMASI

NOT: Kumandanın zarar görmesini önlemek için, uzun süre kullanılmayacaksa pilleri çıkarın. Düşük pil simgesi yanıp sönüyorsa, pilleri en kısa sürede değiştirin.

4 adet AAA pil takın (ürüne dahil değildir).



Pervaneyi açmak / kapatmak için kısa süreli dokunup bırakın.



Pervaneyi düşük / orta düşük / orta / yüksek hızda açmak için kısa süreli dokunup bırakın.



İstenilen süreyi 1~12 saat arasında seçmek için bu düğmeye dokununuz; pervane bu süre dolduğunda otomatik olarak kapanır.



Işığı açmak / kapatmak için kısa süreli dokunup bırakın, karartmak için basılı tutun ve istenilen parlaklığı yüzde cinsinden LCD üzerinde ayarlayın.



Kısa süreli dokunup bıraktığınızda, ışık açık ise 3 dakika sonra otomatik olarak kapanır. Fakat ışık kapalı ise, "delay" tuşuna basıldığında ışık yanar ve 3 dakika sonra kapanır.

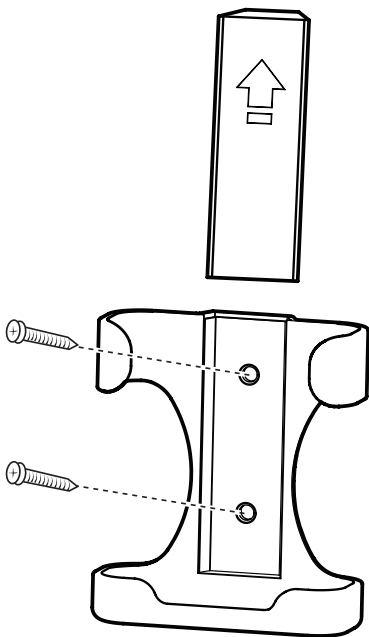

- GB** If desired, install the transmitter holder onto the wall with included screws.
- D** Falls gewünscht, kann die Halterung für den Sender mit den mitgelieferten Schrauben an der Wand befestigt werden.
- F** Au besoin, fixez le support de la télécommande au mur à l'aide des vis fournies.
- I** A scelta, installare il porta-trasmettitore sulla parte con le viti fornite in dotazione.
- NL** De zenderhouder kan desgewenst met de meegeleverde schroeven aan de wand worden bevestigd.
- E** Si lo desea, fije el soporte para el transmisor a la pared con los tornillos que se incluyen.
- P** Se desejar, instale o suporte do transmissor na parede com os parafusos incluídos.
- N** Hvis ønskelig kan senderholderen monteres på veggen med de medfølgende skruene.
- S** Om så önskas, installera sändarhållaren på väggen med medföljande skruvar.
- FIN** Voit halutessasi kiinnittää lähettimen telineen seinään mukana tulleilla ruuveilla.
- DK** Hvis det er ønskeligt monter transmitter holderen på væggen ved hjælp af de inkluderede skruer.
- PL** Jeżeli sobie tego życzysz, możesz zainstalować uchwyt na nadajnik na ścianie przy pomocy załączonych śrub.

- RUS** В случае необходимости установить держатель передатчика на стену, используя предназначенные для этого винты.
- UA** За бажанням можна встановити на стіну тримач передавача за допомогою наявних у комплекті гвинтів.
- EST** Soovi korral võite saatja hoidiku paigaldada seinale seadmega kaasasolevate kruvide abil.
- LV** Ja nepieciešams, ievietojiet raidītāja turētāju sienā ar komplektācijā iekļautajām skrūvēm.
- LT** Jei norite, galite ant sienos uždėti siųstuvo laikiklį, prisukdami jį pridėtais varžtais.
- SK** V prípade potreby nainštalujte držiak vysílača na stenu pomocou dodaných skrutiek.
- CZ** V případě potřeby instalujte držák vysílače na stěnu pomocí dodaných šroubků.
- SLO** Po želji namestite nosilec oddajnika na steno s priloženimi vijaki.
- HR** Ako želite, držač prijenosnika postavite na zid pomoću isporučenih vijaka.
- H** A mellékelt csavarok segítségével szükség szerint szerelje a falra a távadó tartóját.
- BG** Ако желаете можете да инсталирате държателя на предавателя на дистанционното управление на стената с включените в комплекта болтове.
- RO** Dacă doriți, puteți să instalați suportul telecomandei pe perete, folosind șuruburile din pachet.
- GR** Εάν θέλετε, τοποθετήστε το τμήμα συγκράτησης του πομπού στον τοίχο με τις βίδες που παρέχονται.
- TR** Eğer isteniyorsa uzaktan kumanda kutusunu verilmiş olan vidaları kullanarak duvara monte ediniz.

- GB The declaration of conformity can be downloaded from our following website: www.westinghouselighting.eu
D Die CE Konformitätserklärung kann von der folgenden Webseite heruntergeladen werden: www.westinghouselighting.eu
F Vous pouvez retrouver les liens de téléchargement de la déclaration de conformité CE sur la page suivante: www.westinghouselighting.eu
E La declaración CE de conformidad se puede encontrar en la página web siguiente: www.westinghouselighting.eu



Westinghouse Lighting Corporation
Krefelder Strasse 562
D-41066 Mönchengladbach / Germany

 WESTINGHOUSE, and INNOVATION YOU CAN BE SURE OF
are trademarks of Westinghouse Electric Corporation.

Used under license by Westinghouse Lighting

All rights reserved.

Made in China

