

smartwares Europe	NL: 088 5940501 Lokaal tarief BE: 078 48 1094(NL) Lokaal tarief
Jules Verneweg 87 5015 BH Tilburg The Netherlands	FR: 0825 560 650 18ct/min DE: +49 (0) 1805 010762 14ct/Min. dt. Festnetz Mobilmax: 42ct/Min UK: +44 (0) 345 230 1231 ES: +34 938427589
www.smartwares.eu	CUSTOMER SERVICE



EN

- 1. BOX CONTENT**
  - 1.1 Camera
  - 1.2 Wall-bracket
  - 1.3 Antenna
  - 1.4 Micro USB cable
  - 1.5 Hex key
  - 1.6 Screws and plugs
  - 1.7 Positioning card
  - 1.8 Reset pin
  - 1.9 Quick Start guide
- 2. PRODUCT OVERVIEW**
  - 2.1 Antenna
  - 2.2 LED Light
  - 2.3 Camera
  - 2.4 Motion sensor
  - 2.5 Light sensor
  - 2.6 Microphone
  - 2.7 Wall mount bracket
  - 2.8 Speaker
  - 2.9 Reset button
  - 2.10 Power LED indicator
  - 2.11 Link LED indicator
  - 2.12 Micro USB port for Wi-Fi setup
  - 2.13 Memory card slot
  - 2.14 Mounting screw

- 4. Press "Advanced"
- 5. The advanced settings are protected by an Admin password. Enter the default Admin password: 123456.
- 6. You are now directly being forced to change the default Admin password to your personal admin password.
- 7. When you have accessed the advanced settings, go to Wi-Fi setting and press Manage Wi-Fi network.
- 8. Choose the Wi-Fi network (SSID) to which you want to connect and insert the password.
- 9. The camera will go offline for about 1 minute to reboot for Wi-Fi connection.
- 10. After rebooting is completed you return to the settings menu. Press "OK" to go to the live view. Your Wi-Fi setting is successful if "connected" is visible in the upper left corner. Press the screenshot to open live view.

**INSTALLATION**  
For optimal performance, please install the camera at a height of approximately 2,5 meters. Disconnect the power at the fuse or circuit breaker before proceeding with the installation.

- Use the positioning card (1.6) to drill holes in the wall.
- Make a small hole in the rubber pad to have the AC power wire run into the wall mount bracket. Lead the wires to the front of the base, screw the wires firmly into the terminal blocks. Put the terminal blocks back into the wall mount bracket properly to protect it against water.
- Fasten the wall mount bracket to the wall. Make sure that the UP sign is at the top.
- Plug in the camera wire to the wall mount bracket.
- Place the camera on the wall mount bracket.
- Fasten the mounting screw (2.14) by using the Phillips head screw driver.
- Adjust the tilting angle of camera by adjusting the screws on both side.
- To adjust the pan angle, loosen the screw at the back of the camera by using the included hex key. Attach it firmly when you're done.
- Once completed, turn on the power from the breaker and the camera will power up. Wait for 1 minute for the camera to connect to your Wi-Fi network.
- The LED light will be at its full brightness after installation. Once the camera has been set up, you can adjust the brightness to your preferred level in the Smartwares View App.

**3. LIVE VIEW / SNAPSHOTS / RECORDING**  
Icon location may vary between iOS and Android

- Add camera
- Camera setting
- Refresh
- Information
- Live view
- Light on/Off
- Brightness slider
- Return to camera list
- Enable/disable siren
- Push to talk
- Snapshot
- Mute/unmute
- Video record on/off

**RESET THE GUARDIAN**  
If you forgot your password or the installation was unsuccessful, you can reset the camera to factory defaults. Press and hold the reset button for at least 5 seconds, the LED indicator will start flashing. You can now re-install the camera.

**RED:**  
Frequency: 2412MHz-2472MHz / 802.11b/g/n-HT20  
Maximum transmission power: 15.83dBm

**INSERT MICRO SD CARD (NOT INCLUDED)**  
You need a Micro SD card to store recorded video footage. Insert the Micro SD card in the memory card slot (2.13) before the camera is powered on. Only use a class 10 Micro SD card (max 128 GB).

**WI-FI SET UP AND APP INSTALLATION**  
**Before mounting your camera to the wall, make sure to follow below procedure. During this procedure the LED light (2.2) will not turn on.**

- Download the Smartwares View App.
- Use any standard Micro-USB Cable with a USB power adapter, with a minimal voltage of 1A, to connect to the bottom of the camera (2.12).
- Plug in the power adaptor to power on the camera and wait until the blue LED indicator (2.10) is solid blue.
- Go to Wi-Fi settings on your smartphone. Choose the Wi-Fi network with a prefix of HD-xxxxx (xxxxx = camera ID number).
- Enter the default password 12345678 and save the settings.
- Open the app on your mobile device and tap the "+" icon to add the camera to the app.
- Scan the QR code label on the back of the camera to bring up the DID information (CGXX-XXXXXX-XXXXXX), or manually type in the DID, including the dashes.
- Name your device (maximum of 20 characters).
- Enter the default security code: 123456
- Tap "save" and follow the in-app instructions to complete the setup.

**IN-APP INSTRUCTIONS**

- You now see a screenshot of the live view (3.5) to open it press the screenshot.
- You are now directly being forced to change the default password to your personal password.
- To connect the Guardian to your own Wi-Fi network, first press the settings icon (3.2) at the bottom of your screen(1), then press the settings icon in your live view screenshot (2).

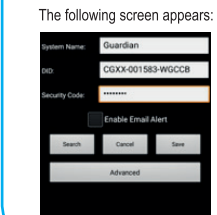

DE

- 1. SCHACHTELINHALT**
  - 1.1 Kamera
  - 1.2 Wandhalterung
  - 1.3 Antenne
  - 1.4 Micro USB-Kabel
  - 1.5 Sechskantschlüssel
  - 1.6 Schrauben und Dübel
  - 1.7 Karte zum Ausrichten
  - 1.8 Reset-Stift
  - 1.9 Schnellstartanleitung
- 2. PRODUKTÜBERBLICK**
  - 2.1 Antenne
  - 2.2 LED-Licht
  - 2.3 Kamera
  - 2.4 Bewegungssensor
  - 2.5 Lichtsensor
  - 2.6 Mikrofon
  - 2.7 Wandhalterung
  - 2.8 Lautsprecher
  - 2.9 Reset-Taste
  - 2.10 LED-Betriebsanzeige
  - 2.11 LED-Verbindungsanzeige
  - 2.12 Micro-USB-Anschluss zur Einrichtung des WLAN
  - 2.13 Speicherkartensteckplatz
  - 2.14 Befestigungsschraube

**EINSETZEN DER MICRO SD-KARTE (NICHT ENTHALTEN).**  
Zum Speichern des aufgezeichneten Bildmaterials brauchen Sie eine Micro SD-Karte. Setzen Sie die Micro SD-Karte in den Steckplatz ein (2.13), bevor die Kamera eingeschaltet wird. Verwenden Sie nur eine SD-Karte der Klasse 10 (max. 128 GB).

**WI-FI-SETUP UND APP-INSTALLATION**  
**Beachten Sie vor dem Montieren der Kamera an der Wand folgende Vorgehensweise. Während des Vorgangs lässt sich das LED-Licht (2.2) nicht einschalten.**

- Laden Sie die Smartwares View App herunter.
- Verwenden Sie ein beliebiges handelsübliches Micro-USB-Kabel mit USB-Adapter und verbinden Sie es mit der Unterseite der Kamera, mit einer Mindestspannung von 1 A, (2.12).
- Schließen Sie den Netzadapter an, um die Kamera mit Strom zu versorgen, und warten Sie, bis die blaue LED-Anzeige (2.10) durchgehend leuchtet.
- Gehen Sie auf Ihrem Smartphone zu den Wi-Fi-Einstellungen. Wählen Sie das Wi-Fi-Netzwerk mit dem Präfix HD-xxxxx (xxxxx = Kamera-ID-Nummer).
- Geben Sie das Standardpasswort 12345678 ein und speichern Sie die Einstellungen.
- Öffnen Sie die Smartwares View App auf Ihrem Smartphone und tippen Sie auf das Symbol "+", um die Kamera zur App hinzuzufügen.
- Scannen Sie zum Aufrufen der DID-Informationen (CGXX-XXXXXX-XXXXXX) den QR-Code-Aufkleber auf der Rückseite der Kamera oder geben Sie die DID, einschließlich der Bindestriche, manuell ein.
- Geben Sie Ihrem Gerät eine Bezeichnung (maximal 20 Zeichen).
- Geben Sie den Standardssicherheitschlüssel ein: 123456
- Auf „save“ (Speichern) tippen und den App-Anweisungen folgen, um das Setup abzuschließen.

**IN-APP INSTRUCTIONS**

- Sie sehen nun einen Screenshot der Liveansicht (3.5). Tippen Sie zum Öffnen auf Screenshot.
- Sie werden nun aufgefordert, das Standardpasswort durch ein persönliches Passwort zu ersetzen.
- Um die Kamera mit Ihrem eigenen Wi-Fi-Netzwerk zu verbinden, tippen Sie zunächst auf das Einstellungssymbol (3.2) unten auf dem Bildschirm (1) und dann auf das Einstellungssymbol in Ihrem Livebild-Screenshot (2).

Der folgende Bildschirm erscheint:

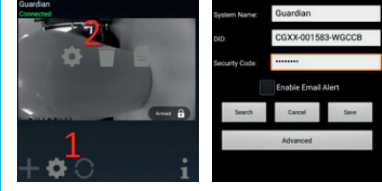

**ZURÜCKSETZUNG DER ÜBERWACHUNGSKAMERA**  
Wenn Sie Ihr Passwort vergessen haben oder die Installation fehlgeschlagen ist, können Sie die Kamera auf die Werkseinstellungen zurücksetzen. Halten Sie die Reset-Taste mindestens 5 Sekunden lang gedrückt, und die LED-Anzeige beginnt zu blinken. Sie können die Kamera jetzt neu installieren.

**RED:**  
Frequency: 2412MHz-2472MHz / 802.11b/g/n-HT20  
Maximum transmission power: 15.83dBm

NL

- 1. VERPAKKINGSINHOUD**
  - 1.1 Camera
  - 1.2 Muurbevestigingsbeugel
  - 1.3 Antenne
  - 1.4 Micro USB kabel
  - 1.5 Inbussteutel
  - 1.6 Schroeven en pluggen
  - 1.7 Boormal
  - 1.8 Reset PEN
  - 1.9 Snelstartgids
- 2. PRODUCTOVERZICHT**
  - 2.1 Antenne
  - 2.2 LED lamp
  - 2.3 Camera
  - 2.4 Bewegingssensor
  - 2.5 Lichtsensor
  - 2.6 Microfoon
  - 2.7 Wandmontagebeugel
  - 2.8 Luidspreker
  - 2.9 Resetknop
  - 2.10 Aan/uit LED lampje
  - 2.11 Verbindend LED controlelampje
  - 2.12 Micro USB poort voor Wi-Fi instellingen
  - 2.13 Geheugenkaartsleuf
  - 2.14 Montageschroef

**EEN MICRO SD KAARD PLAATSEN (NIET MEEGELEVERD)**  
Voor het opslaan van opgenomen videobeelden heeft u een Micro SD kaart nodig. Plaats voordat u de camera aanzet een Micro SD kaart in de geheugenkaartsleuf (2.13). Gebruik uitsluitend een klasse 10 Micro SD kaart (max 128 GB).

**WI-FI INSTELLINGEN EN VERBINDEN MET DE APP**  
**Alvorens de camera aan de muur te bevestigen, volg onderstaande stappen. Tijdens deze stappen zal het LED licht nog niet branden (2.2).**

- Download de Smartwares View App.
- Gebruik een standaard Micro USB-voedingsadapter, met een minimum voltage van 1A, om aan te sluiten aan de onderkant van de camera (2.12).
- Sluit de Micro USB kabel aan en wacht tot de blauwe LED controlelamp (2.10) brandt.
- Open de Wi-Fi instellingen op uw smartphone. Kies het Wi-Fi netwerk dat begint met HD-xxxxx (xxxxx = camera ID nummer).
- Voer het standaard wachtwoord 12345678 in en sla de instellingen op.
- Open de Smartwares View App op uw smartphone en druk op het "+"-icoon om de camera aan de app toe te voegen.
- Scan het QR-code label van de camera om de DID informatie op te roepen (CGXX-XXXXXX-XXXXXX), of voer de DID handmatig in, inclusief de streepjes.
- Geef uw toestel een naam (maximaal 20 karakters).
- Voer de standaard beveiligingscode in: 123456
- Tik op "opslaan" en volg de in-app instructies om de instelling te voltooien.

**IN-APP INSTRUCTIES**

- U ziet nu een screenshot van het live beeld (3.5). Druk op het screenshot om het live beeld te openen.
- U moet nu het standaard wachtwoord vervangen door uw persoonlijke wachtwoord.
- Om de camera met uw eigen Wi-Fi netwerk te verbinden, drukt u eerst op het instelling icoon (3.2) aan de onderkant van het scherm(1). Druk daarna op het instelling icoon in het screenshot van het live beeld (2).

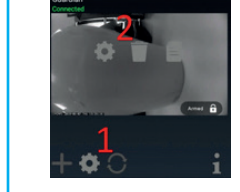

Het volgende scherm verschijnt:

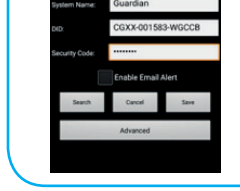

- Druk op "Geavanceerd"
- De geavanceerde instellingen zijn beschermd met een Admin wachtwoord. Voer het standaard Admin wachtwoord in: 123456.
- U moet nu het standaard wachtwoord vervangen door uw persoonlijke wachtwoord.
- Nu u toegang hebt tot de geavanceerde instellingen, ga naar Wi-Fi instellingen en druk op Beheer Wi-Fi netwerk.
- Kies het Wi-Fi netwerk (SSID) waar u verbinding mee wilt maken en voer het wachtwoord in.
- De camera start nu opnieuw op, dit duurt ongeveer 1 minuut. Hierna is de installatie geslaagd.
- Na het herstarten verschijnt het instellingsmenu. Druk op "OK" om naar het live beeld te gaan. Als u "verbonden" in de linker bovenhoek van uw live beeld ziet staan, is de Wi-Fi installatie succesvol geweest. Druk op het screenshot om naar het live beeld te gaan.

**INSTALLATIE**  
Voor optimale prestaties installeert u de camera op een hoogte van ongeveer 2,5 meter. Ontkoppel de stroom bij de zekering of groepschakelaar voordat u doorgaat met de installatie.

- Gebruik de boormal (1.6) om de gaten in de muur te boren.
- Maak een kleine opening in het rubber stukje zodat de stroomkabel naar de aansluitdoos loopt. Leid de stroomdraden naar de voorkant van de wandmontagebeugel, schroef de draden stevig vast in het kroonsteentje. Plaats het kroonsteentje goed terug in de basis om het te beschermen tegen vocht.
- Bevestig de wandmontagebeugel aan de muur. Zorg dat het UP teken aan de bovenkant zit.
- Bevestig de bedrading van de camera aan de wandmontagebeugel.
- Plaats de camera op de wandmontagebeugel.
- Draai de montageschroef (2.14) aan met een kruisschroevendraaier.
- Pas de kanteelhoek van de camera aan door de schroeven aan beide zijden bij te stellen.
- Draai de schroef aan de achterkant los met de meegeleverde inbussteutel om de horizontale hoek in te stellen. Draai hem stevig aan als u klaar bent.
- Ennemaal voltooid, schakelt u de stroom weer in en de camera wordt ingeschakeld. Wacht 1 minuut totdat de camera verbinding heeft gemaakt met uw Wi-Fi-netwerk.
- De helderheid van het LED licht staat standaard ingesteld op maximaal. U kunt de helderheid naar uw eigen wensen aanpassen in de Smartwares View App

- 3. LIVE BEELD / MOMENTOPNAMES / BEZIG MET OPNEMEN**  
De plaats van de iconen kan verschillen bij iOS en Android
- Voeg camera toe
  - Camera-instellingen
  - Verversen
  - Informatie
  - Live beeld
  - Verlichting aan/uit
  - Helderheid schuifregelaar
  - Terug naar camera lijst
  - Sirene aan/uit schakelen
  - Push to talk-knop
  - Momentopname
  - Dempen/dempen opheffen
  - Video opname aan/uit

**RESETTEN VAN DE GUARDIAN**  
Als u uw wachtwoord vergeten bent, of de installatie is mislukt, kunt u de camera terugzetten naar de fabriekinstellingen. Druk de resetknop in en houd deze tenminste 5 seconden ingedrukt. De LED indicator begint te knipperen. U kunt nu de camera opnieuw installeren.

**RED:**  
Frequency: 2412MHz-2472MHz / 802.11b/g/n-HT20  
Maximum transmission power: 15.83dBm



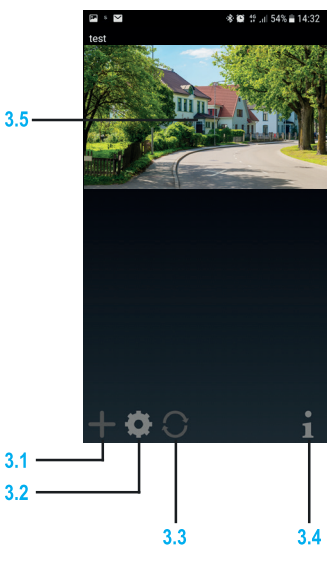
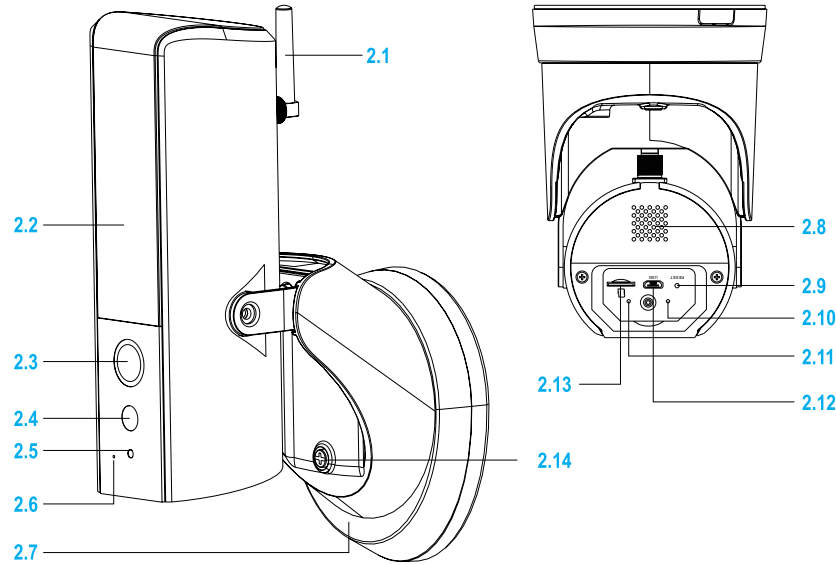
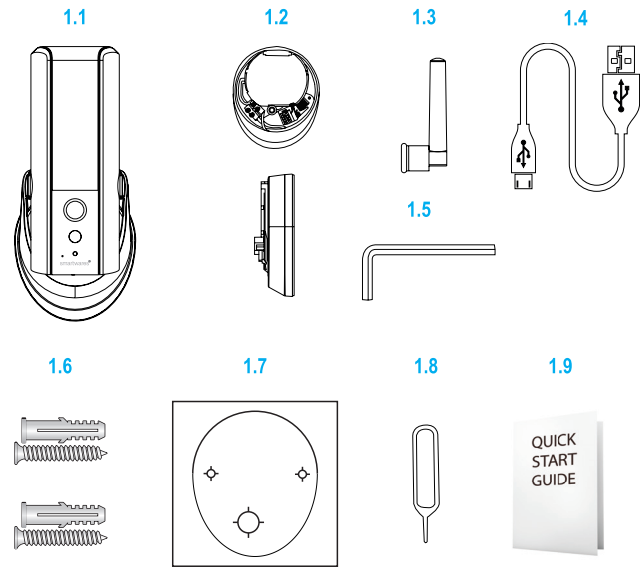

smartwares Europe	NL : 088 5940501 Lokaal tarief
Jules Verneweg 87	BE : 078 481094(NL) Lokaal tarief
5015 BH Tilburg	FR : 0825 560 650 18ct/min
The Netherlands	DE : +49 (0) 1805 010762 14ct./Min. dt. Festnetz
www.smartwares.eu	UK : +44 (0) 345 230 1231
	ES : +34 938427589



FR

- 1. CONTENU DE LA BOITE**
- 1.1 Caméra
  - 1.2 Support mural
  - 1.3 Antenne
  - 1.4 Cordon Micro USB
  - 1.5 Clef hexagonale
  - 1.6 Vis et chevilles
  - 1.7 Carte de positionnement
  - 1.8 Épingle de réinitialisation
  - 1.9 Guide de démarrage rapide
- 2. PRESENTATION DU PRODUIT**
- 2.1 Antenne
  - 2.2 Éclairage DEL
  - 2.3 Caméra
  - 2.4 Capteur de mouvement
  - 2.5 Capteur de luminosité
  - 2.6 Microphone
  - 2.7 Support de fixation mural
  - 2.8 Haut-parleur
  - 2.9 Bouton de réinitialisation
  - 2.10 Témoïn DEL d'alimentation
  - 2.11 Témoïn DEL de connexion
  - 2.12 Port Micro USB pour configuration Wi-Fi
  - 2.13 Fente de carte de mémoire
  - 2.14 Vis de montage
4. Appuyez sur « Advanced » (paramètres avancés)
5. Les paramètres avancés sont protégés par un mot de passe d'administrateur (Admin). Saisissez le mot de passe Admin par défaut : 123456.
6. Vous devez à présent remplacer le mot de passe Admin par défaut par votre mot de passe personnel.
7. Une fois dans les paramètres avancés, rendez-vous sur le paramètre WiFi puis appuyez sur « Manage WiFi network » (gérer le réseau WiFi).
8. Choisissez le réseau WiFi (SSID) auquel vous souhaitez vous connecter puis spécifiez votre mot de passe.
9. La caméra passe en mode hors ligne pendant environ 1 minute pour redémarrer afin d'établir la connexion WiFi.
10. À l'issue du redémarrage, vous revenez au menu des paramètres. Appuyez sur « OK » pour accéder à la vue en direct. Votre configuration WiFi est correcte si « connected » (connecté) apparaît dans l'angle supérieur gauche. Appuyez sur la copie d'écran pour ouvrir la vue en direct.

**INSÉRER LA CARTE MICRO SD (NON FOURNIE)**

Vous devez disposer d'une carte Micro SD pour enregistrer des vidéos. Insérez la carte Micro SD dans l'emplacement prévu à cet effet (2.13) avant d'allumer la caméra. Utilisez uniquement une carte Micro SD de classe 10 (128 Go maxi).

- CONFIGURATION WIFI ET INSTALLATION DE L'APPLICATION**
- Avant de fixer votre caméra au mur, suivez la procédure ci-dessous. Pendant cette procédure, la LED (2.2) reste éteinte.**
1. Téléchargez l'application Smartwares View.
  2. Utilisez n'importe quel câble Micro USB standard conjointement avec un chargeur secteur USB, avec une intensité minimale de 1 A, et raccordez-le au port situé sur le dessous de la caméra. 1A minimum (2.12).
  3. Branchez l'adaptateur secteur à la caméra et attendez que la LED bleue (2.10) reste allumée.
  4. Accédez aux paramètres Wi-Fi de votre smartphone. Choisissez le réseau WiFi portant le préfixe HD-xxxxx (où xxxxxx = ID de la caméra).
  5. Saisissez le mot de passe par défaut 12345678, et enregistrez le réglage.
  6. Ouvrez l'application Smartwares View sur votre smartphone et tapotez l'icône « + » pour ajouter la caméra à l'application.
  7. Analysez le code QR apposé sur l'arrière de la caméra pour afficher les informations du DID (CGXX-XXXXXX-XXXXXX), ou saisissez le DID manuellement, tirez inclus.
  8. Nommez votre appareil (20 caractères maximum).
  9. Saisissez le code de sécurité par défaut : 123456
  10. Touchez « enregistrer » et suivez les instructions indiquées dans l'application pour terminer la configuration.

- IN-APP INSTRUCTIONS**
1. Vous voyez à présent une copie d'écran de la vue en direct (3.5). Pour l'ouvrir, appuyez dessus.
  2. Vous devez à présent remplacer le mot de passe par défaut par votre mot de passe personnel.
  3. Pour connecter la caméra à votre propre réseau Wi-Fi, appuyez d'abord sur l'icône des paramètres (3.2) au bas de l'écran (1) puis sur celle des paramètres dans la copie d'écran de la vue en direct (2).

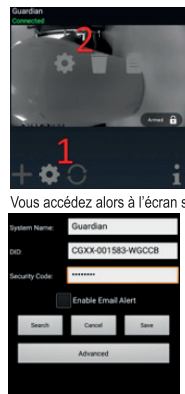

Vous accédez alors à l'écran suivant:

**INSTALLATION**

Pour garantir les performances optimales, installez la caméra avec éclairage à une hauteur d'environ 2,5 mètres. Coupez l'alimentation au niveau des fusibles ou du disjoncteur avant de continuer l'installation.

1. Utilisez la carte de positionnement (1.6) pour faire des trous dans le mur. Fixez la boîte de jonction au mur.
2. Percez un trou dans le patin de caoutchouc pour permettre au fil d'alimentation secteur de rentrer dans la base de la boîte de jonction. Tirez les fils vers l'avant de la base, et vissez les fils fermement dans les blocs des terminaux. Placez les blocs des terminaux dans la base avec soin pour les protéger contre l'eau.
3. Assurez-vous que la mention UP est bien en haut.
4. Branchez le fil de la caméra dans le support mural.
5. Percez l'appareil sur la boîte de jonction.
6. Serrez la vis de montage (2.14) à l'aide d'un tournevis cruciforme.
7. Ajustez l'angle de la caméra en réglant les vis de part et d'autre.
8. To adjust the pan angle, loosen the screw at the back of the camera by using the included hex key. Resserrer fermement lorsque c'est fait.
9. Une fois terminé, rétablissez l'alimentation au niveau du disjoncteur, et la caméra avec éclairage s'allume. Attendez 1 minute que la caméra se connecte au réseau Wi-Fi.
10. L'éclairage DEL s'activera au niveau d'intensité maximum après installation. Une fois la caméra configurée, vous pouvez régler la luminosité dans l'application Smartwares View.

- 3. TEMPS REEL / CAPTURE D'ECRAN / ENREGISTREMENT**
- L'emplacement de l'icône peut varier entre iOS et Android*
- 3.1 Ajouter une caméra
  - 3.2 Réglages de caméra
  - 3.3 Actualiser
  - 3.4 Informations
  - 3.5 Temps réel
  - 3.6 Bouton Marche/Arrêt de l'éclairage
  - 3.7 Réglette de luminosité
  - 3.8 Retourner à la liste des caméras
  - 3.9 Activer/désactiver la sirène d'alarme
  - 3.10 Bouton d'activation de la voix
  - 3.11 Photo
  - 3.12 Activer/désactiver le son
  - 3.13 Bouton Marche/Arrêt de l'enregistrement vidéo

**RÉINITIALISATION DU GUARDIAN**

Si vous avez oublié votre mot de passe ou si l'installation a échoué, vous pouvez réinitialiser la caméra aux paramètres d'usine. Appuyez sur le bouton de réinitialisation et maintenez-le enfoncé pendant au moins 5 secondes, le voyant LED commencera à clignoter. Vous pouvez maintenant réinstaller la caméra.

**RED:**  
Frequency: 2412MHz-2472MHz / 802.11b/g/n-HT20  
Maximum transmission power: 15.83dBm

ES

- 1. CONTENIDO DE LA CAJA 2. DESCRIPCIÓN DEL PRODUCTO**
- 1.1 Cámara
  - 1.2 Soporte de pared
  - 1.3 Antena
  - 1.4 Cable Micro USB
  - 1.5 Llave hexagonal
  - 1.6 Tornillos y tacos
  - 1.7 Tarjeta de posicionamiento
  - 1.8 Pin de restablecimiento
  - 1.9 Guía de inicio rápido
  - 2.1 Antena
  - 2.2 Luz LED
  - 2.3 Cámara
  - 2.4 Sensor de movimiento
  - 2.5 Sensor de luz
  - 2.6 Microfono
  - 2.7 Soporte de montaje en la pared
  - 2.8 Altavoz
  - 2.9 Botón de restablecimiento
  - 2.10 Indicador LED de encendido
  - 2.11 Indicador LED de enlace
  - 2.12 Puerto micro USB para configuración Wi-Fi
  - 2.13 Ranura de tarjeta de memoria
  - 2.14 Tornillo de montaje

**INSERCIÓN DE LA TARJETA MICROSD (NO INCLUIDA).**

Es necesaria una tarjeta microSD para almacenar las grabaciones en video. Inserte la tarjeta microSD en la ranura de la tarjeta de memoria (2.13) antes de encender la cámara. Utilice únicamente una tarjeta microSD de clase 10 (máx. 128 GB).

- CONFIGURACIÓN DE LA WI-FI E INSTALACIÓN DE LA APP**
- Antes de montar la cámara en la pared, asegúrese de seguir el procedimiento siguiente. Durante este procedimiento, la luz LED (2.2) no se encenderá.**
1. Descargue la aplicación Smartwares View.
  2. Use un cable microUSB estándar con adaptador de alimentación USB, con una tensión mínima de 1 A, para conectar a la parte inferior de la cámara. 1A minimum (2.12).
  3. Enchufe el adaptador de corriente a la alimentación de la cámara y espere hasta que el indicador LED azul (2.10) esté fijo.
  4. Vaya a los ajustes de Wi-Fi de su smartphone. Seleccione la red Wi-Fi con el prefijo HD-xxxxx (xxxxxx = número de identificación de la cámara).
  5. Introduzca la contraseña predeterminada 12345678 y guarde la configuración.
  6. Abra la aplicación Smartwares View en su smartphone y toque el icono "+" para añadir la cámara a la aplicación.
  7. Escanee la etiqueta de código QR de la parte posterior de la cámara para obtener la información de DID (CGXX-XXXXXX-XXXXXX), o teclee manualmente la DID, incluidas las rayas.
  8. Ponga un nombre a su dispositivo (máximo 20 caracteres).
  9. Introduzca el código de seguridad predeterminado: 123456
  10. Toque en «guardar» y siga las instrucciones en la aplicación para completar la configuración.

- IN-APP INSTRUCTIONS**
1. Se mostrará una captura de pantalla de la vista en directo (3.5); para abrirla, pulse la captura de pantalla.
  2. El sistema le pedirá que cambie la contraseña por defecto por una contraseña personalizada.
  3. Para conectar la cámara a su red Wi-Fi, en primer lugar pulse el icono de ajustes (3.2) en la parte inferior de la pantalla (1); a continuación, pulse el icono de ajustes de la captura de pantalla de la vista en directo (2).

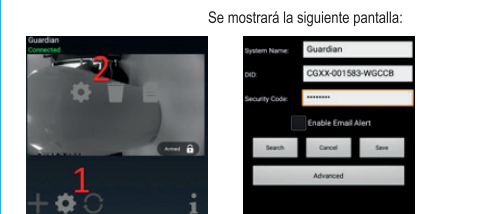

Se mostrará la siguiente pantalla:

4. Pulse "Advanced" (Configuración avanzada).
5. La configuración avanzada está protegida por una contraseña de administrador. Introduzca la contraseña de administrador por defecto: 123456.

6. El sistema le pedirá que cambie la contraseña de administrador por defecto por una contraseña de administrador personalizada.
7. Cuando haya accedido a la configuración avanzada, vaya a la configuración de Wi-Fi y pulse "Manage Wi-Fi network" (Gestionar red Wi-Fi).
8. Elija la red Wi-Fi (SSID) a la que desee conectarse e introduzca la contraseña.
9. La cámara se apagará durante 1 minuto aproximadamente y se reiniciará para conectarse a la Wi-Fi.
10. Una vez haya terminado de reiniciarse, volverá al menú de ajustes. Pulse "OK" (Aceptar) para ir a la vista en directo. El ajuste de Wi-Fi es correcto si visualiza "connected" (conectado) en la esquina superior izquierda. Pulse la captura de pantalla para abrir la vista en directo.

**INSTALACIÓN**

Para óptimas prestaciones, instale la cámara de iluminación a una altura de aproximadamente 2,5 metros. Desconecte la alimentación en el fusible o disyuntor de circuito antes de proceder con la instalación.

1. Use la tarjeta de posicionamiento (1.6) para taladrar los agujeros en la pared.
2. Haga un pequeño orificio en la placa de caucho para que el cable de alimentación entre en la base de la caja de empalme. Dirija los cables a la parte delantera de la base, atornille firmemente los cables en los bloques de terminales. Ponga correctamente los bloques de terminales en la base para protegerlos contra el agua.
3. Sujete la caja de empalme en la pared. Asegúrese de que el signo UP esté en la parte superior.
4. Conecte el cable de la cámara al soporte para montar en pared.
5. Coloque el dispositivo sobre la caja de empalme.
6. Sujete el Tornillo de montaje (2.14) usando el destornillador de punta Phillips.
7. Ajuste el ángulo de inclinación de la cámara ajustando los tornillos sobre ambos lados.
8. Aby doposaować kąć widzenia na boki, poluzuj śruby z tyłu kamery za pomocą dołączzonego klucza imbusowego. Conéctelo firmemente cuando lo haya hecho.
9. Una vez completado, encienda la alimentación desde el disyuntor y la cámara de iluminación se encenderá. Espere 1 minuto para que la cámara se conecte a su red Wi-Fi.
10. La luz LED brillará al máximo tras la instalación. Una vez haya configurado la cámara, podrá ajustar el brillo en el nivel que prefiera desde la aplicación Smartwares View.

- 3. VISUALIZACIÓN EN DIRECTO / INSTANTÁNEA / GRABACIÓN**
- La ubicación del icono puede variar entre iOS y Android.*
- 3.1 Añadir Cámara
  - 3.2 Configuración de la cámara
  - 3.3 Refrescar
  - 3.4 Información
  - 3.5 Visualización en directo
  - 3.6 Luz encendida/apagada
  - 3.7 Deslizadera de brillo
  - 3.8 Volver a la lista de cámaras
  - 3.9 Activar/desactivar sirena
  - 3.10 Pulsar para hablar
  - 3.11 Instantánea
  - 3.12 Activar/desactivar el sonido
  - 3.13 Encender/apagar grabación de video

**REINICIAR GUARDIAN**

Si ha olvidado la contraseña o la instalación no se hizo correctamente, puede restablecer la cámara a los valores predeterminados de fábrica. Mantenga pulsado el botón de reinicio durante al menos 5 segundos, el indicador LED comenzará a parpadear. Ahora puede volver a instalar la cámara.

**RED:**  
Frequency: 2412MHz-2472MHz / 802.11b/g/n-HT20  
Maximum transmission power: 15.83dBm

IT

- 1. CONTENUTO DELLA CONFEZIONE 2. PANORAMICA PRODOTTO**
- 1.1 Telecamera
  - 1.2 Staffa da parete
  - 1.3 Antenna
  - 1.4 Cavo Micro-USB
  - 1.5 Chiave esagonale
  - 1.6 Viti e tasselli
  - 1.7 Maschera di posizionamento-telecamera
  - 1.8 Chiave a puntale per il reset
  - 1.9 Guida rapida
  - 2.1 Antenna
  - 2.2 Luce LED
  - 2.3 Telecamera
  - 2.4 Sensore di movimento
  - 2.5 Rilevatore di luminosità
  - 2.6 Microfono
  - 2.7 Staffa di montaggio a parete
  - 2.8 Altoparlante
  - 2.9 Pulsante reset
  - 2.10 Indicatore LED di alimentazione
  - 2.11 Indicatore LED di avvenuto-collegamento
  - 2.12 Porta micro USB per configurazione Wi-Fi
  - 2.13 Slot scheda di memoria
  - 2.14 Vite di montaggio

**INSERIRE LA SCHEDA MICROSD (NON INCLUSA).**

La scheda microSD consente di memorizzare le riprese video. Inserire la scheda microSD nel relativo slot (2.13) prima di accendere la videocamera. Utilizzare esclusivamente una scheda microSD di classe 10 (massimo 128 GB).

- CONFIGURAZIONE WI-FI E INSTALLAZIONE DELL'APP**
- Prima di installare la videocamera sulla parete, eseguire la procedura seguente. Nel corso di questa procedura la luce LED (2.2) non si accende.**
1. Scaricare l'app Smartwares View.
  2. Utilizzare qualsiasi cavo Micro-USB standard con un adattatore di alimentazione USB, con una tensione minima di 1 A, per il collegamento alla parte inferiore della telecamera. (2.12).
  3. Collegare l'alimentatore per accendere la videocamera e attendere che l'indicatore LED blu (2.10) resti acceso fisso.
  4. Accedere alle impostazioni Wi-Fi dello smartphone. Selezionare la rete Wi-Fi con prefisso HD-xxxxx (xxxxxx = Numero ID della videocamera).
  5. Immettere la password predefinita 12345678 e salvare le impostazioni.
  6. Aprire l'app Smartwares View sullo smartphone e toccare l'icona "+" per aggiungere la videocamera all'app.
  7. Eseguire la scansione dell'etichetta del codice QR sul retro della telecamera per visualizzare le informazioni DID (CGXX-XXXXXX-XXXXXX), oppure digitare manualmente il DID, inclusi i trattini.
  8. Assegnare un nome al dispositivo (massimo 20 caratteri).
  9. Immettere il codice di sicurezza preimpostato: 123456
  10. Toccare "Salva" e seguire le istruzioni in-app per completare la configurazione.

- IN-APP INSTRUCTIONS**
1. Sullo schermo compare un'immagine che rappresenta la vista in diretta (3.5); per aprirla toccare l'immagine.
  2. A questo punto viene imposto di cambiare la password predefinita con la propria password personale.
  3. Per collegare la videocamera alla propria rete Wi-Fi, premere prima l'icona delle impostazioni (3.2) nella parte inferiore dello schermo(1), poi premere l'icona delle impostazioni nella schermata della vista dal vivo (2).

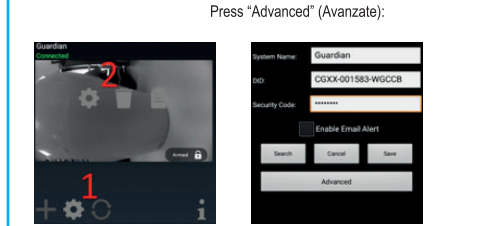

Press "Advanced" (Avanzate):

4. Nacišnj "Advanced" (Zaawansowane).
5. Le impostazioni avanzate sono protette da una password amministratore. Inserire la password amministratore predefinita: 123456.
6. A questo punto viene imposto di cambiare la password amministratore predefinita con la propria password amministratore.

7. Dopo aver acceduto alle impostazioni avanzate, accedere alle Wi-Fi setting (Configurazione Wi-Fi) e selezionare "Manage Wi-Fi network" (Gestisci rete Wi-Fi).
8. Scegliere la rete Wi-Fi (SSID) a cui collegarsi e inserire la password.
9. La videocamera si spegne per circa 1 minuto durante il riavvio della connessione Wi-Fi.
10. A riavvio completato, tornare al menu delle impostazioni. Premere "OK" per passare alla vista dal vivo. Se nell'angolo in alto a sinistra compare la scritta "connected" (connesso) la Wi-Fi è stata configurata correttamente. Premere l'immagine per aprire la vista dal vivo.

**INSTALLAZIONE**

Per ottenere prestazioni ottimali, installare la telecamera ad un'altezza di circa 2,5 metri. Scollegare l'alimentazione dall'interruttore del quadro elettrico principale o dal fusibile prima di procedere con l'installazione.

1. Utilizzare la sagoma di posizionamento (1.6) per praticare i fori nella parete
2. Realizzare un piccolo foro nel supporto in gomma per far passare il cavo di alimentazione CA nella base della scatola di giunzione. Condurre i fili verso la parte anteriore della base, avvitare saldamente i fili nelle morsettiere. Riposizionare adeguatamente le morsettiere nella base per proteggerle dall'acqua
3. Fissare la scatola di giunzione alla parete. Assicurarsi che il simbolo/scritta UP sia posizionato in alto.
4. Collegare il cavo della videocamera alla staffa di montaggio a parete.
5. Posizionare il dispositivo sulla scatola di giunzione.
6. Fissare la vite di montaggio (2.14) utilizzando il cacciavite testa a croce Phillips.
7. Regolare l'angolo di inclinazione della telecamera regolando le viti su entrambi i lati.
8. Per regolare l'angolazione, allentare la vite sul retro della videocamera utilizzando la chiave esagonale in dotazione. Al termine della procedura, riavvitare saldamente.
9. Una volta completata tale operazione, ridare corrente tramite l'interruttore del quadro elettrico principale e la telecamera si accenderà. Attendere 1 minuto affinché la telecamera si connetta alla rete Wi-Fi.
10. Dopo l'installazione, la luce LED sarà illuminata totalmente e in modo permanente. Terminata l'installazione della videocamera, è possibile regolare la luminosità al livello desiderato nell'app Smartwares View.

- 3. VISUALE IN TEMPO REALE / ISTANTANEE / REGISTRAZIONE**
- La posizione dell'Icona può variare tra sistemi operativi iOS e Android*
- 3.1 Aggiungere telecamera
  - 3.2 Impostazioni telecamera
  - 3.3 Ricaricare
  - 3.4 Informazioni
  - 3.5 Visuale in tempo reale
  - 3.6 Luce accesa/Spenta
  - 3.7 Corsore luminosità
  - 3.8 Ritornare all'elenco delle telecamere
  - 3.9 Abilita/disabilita sirena
  - 3.10 Premere per parlare
  - 3.11 Istantanea
  - 3.12 Silenziare/Riattivazione volume
  - 3.13 Registrazione Video On/Off

**RESET DEL GUARDIAN**

Se viene dimenticata la password o l'installazione non è andata a buon fine, è possibile ripristinare le impostazioni predefinite della fotocamera. Tenere premuto il pulsante di ripristino per almeno 5 secondi, l'indicatore LED inizierà a lampeggiare. A questo punto è possibile installare di nuovo la fotocamera.

**RED:**  
Frequency: 2412MHz-2472MHz / 802.11b/g/n-HT20  
Maximum transmission power: 15.83dBm



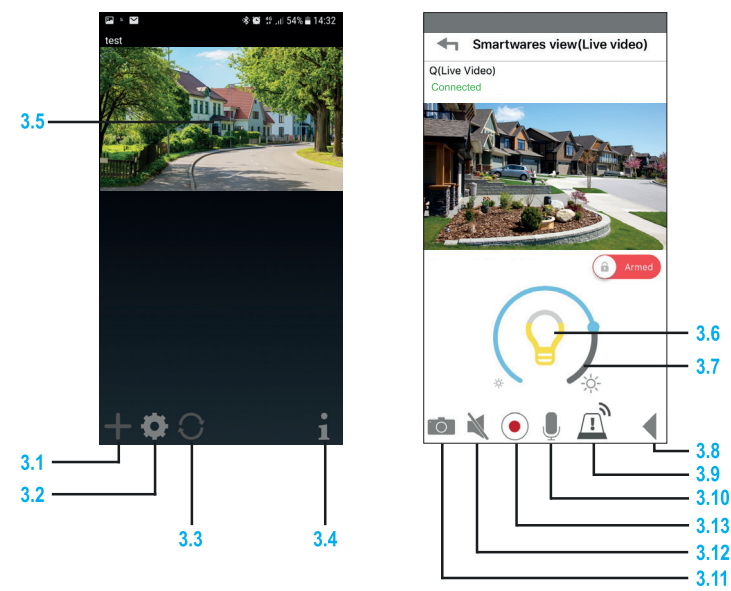
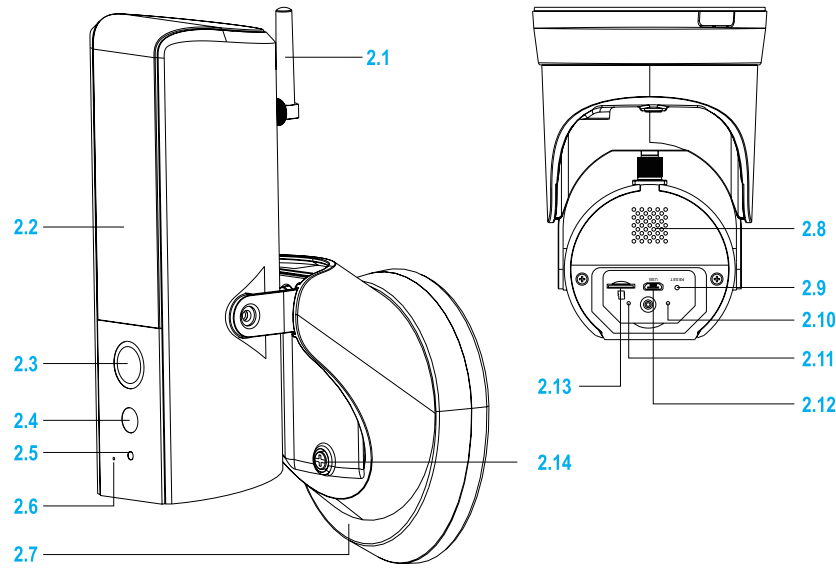
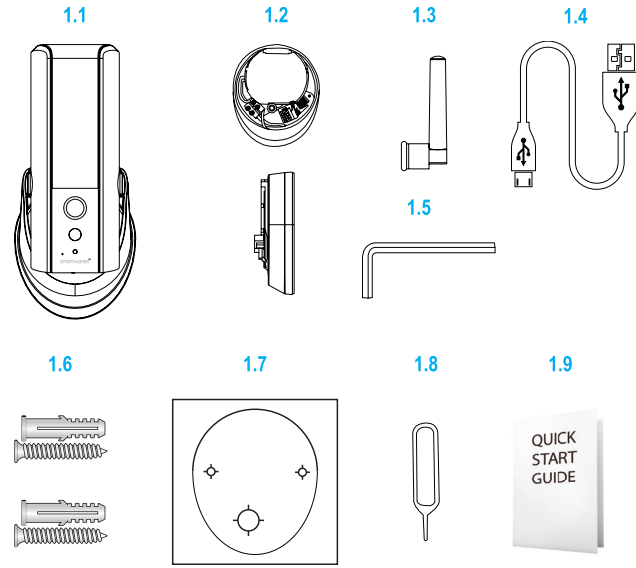

smartwares Europe	NL: 088 5940501	Lokaal tarief
Jules Verneweg 87	BE: 078 481094(NL)	Lokaal tarief
5015 BH Tilburg	FR: 0825 560 650	Tarif local
The Netherlands	DE: +49 (0) 1805 010762	18ct/min
www.smartwares.eu	14CL/Min. dt. Festnetz	
	Mobilmax: 42CL/Min	
	UK: +44 (0) 345 230 1231	
	ES: +34 938427589	



PT

- 1. CONTEÚDO DA CAIXA**
- 1.1 Câmera
  - 1.2 Suporte de parede
  - 1.3 Antena
  - 1.4 Cabo Micro USB
  - 1.5 Chave sextavada
  - 1.6 Parafusos e fichas
  - 1.7 Cartão de posicionamento
  - 1.8 Pino de redefinição
  - 1.9 Guia de início rápido
- 2. DESCRIÇÃO GERAL DO PRODUTO**
- 2.1 Antena
  - 2.2 Luz LED
  - 2.3 Câmera
  - 2.4 Sensor de Movimento
  - 2.5 Sensor de luz
  - 2.6 Microfone
  - 2.7 Suporte de montagem na parede
  - 2.8 Altifalante
  - 2.9 Botão de redefinição
  - 2.10 Indicador de LED de alimentação
  - 2.11 Indicador de LED de ligação
  - 2.12 Porta micro USB para configuração- de Wi-Fi
  - 2.13 Ranhura para cartão de memória
  - 2.14 Parafuso de montagem

**INSIRA O CARTÃO MICRO SD (NÃO INCLUIDO)**  
Precisa de um cartão Micro SD para guardar os vídeos efetuados. Insira o cartão Micro SD na ranhura do cartão de memória (2.13) antes de ligar a câmara. Utilize apenas um cartão Micro SD de classe 10 (máx. 128 GB).

**CONFIGURAÇÃO WI-FI E INSTALAÇÃO DA APLICAÇÃO**  
é Antes de instalar a sua câmara na parede, certifique-se de que segue o procedimento seguinte. Durante este procedimento, a luz LED (2.2) não acende.

1. Descarregue a aplicação Smartwares View.
2. Use qualquer Cabo Micro-USB padrão com um adaptador de alimentação USB, com uma tensão mínima de 1A, para ligar à parte inferior da câmara. (2.12).
3. Ligue o adaptador de corrente para ligar a câmara e aguarde até que o indicador LED azul (2.10) acenda uma luz azul sólida.
4. Vá para as definições de Wi-Fi do seu smartphone. Escolha a rede Wi-Fi com o prefixo HD-xxxxx (xxxxx = número de ID da câmara).
5. Introduza a palavra-passe predefinida 12345678 e aguarde as definições.
6. Abra a aplicação Smartwares View no seu smartphone e toque no ícone "+" para adicionar a câmara à aplicação.
7. Procure a etiqueta do código QR na parte posterior da câmara para apresentar as informações de DID (CGXX-XXXXX-XXXXX) ou escreva manualmente o DID, incluindo os travessões.
8. Atribua um nome ao seu dispositivo (máximo de 20 caracteres).
9. Introduza o código de segurança predefinido: 123456
10. Toque em "guardar" e siga as instruções na aplicação para concluir a configuração.

IN-APP INSTRUCTIONS

1. Em seguida, verá uma imagem em direto (3.5) para a abrir toque na imagem.
2. Será agora diretamente forçado a substituir a palavra-passe predefinida pela sua palavra-passe pessoal.
3. Para ligar a câmara à sua própria rede de Wi-Fi, primeiro prima o ícone das definições (3.2) na base do seu ecrã (1) e depois prima o ícone das definições na sua imagem em direto (2).

é Em seguida, aparecerá o ecrã seguinte:

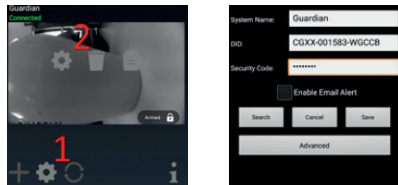

4. Prima "Advanced" (avançadas).
5. As definições avançadas estão protegidas por uma palavra-passe de administrador. Introduza a palavra-passe de administrador predefinida: 123456.
6. Será agora diretamente forçado a substituir a palavra-passe de administrador predefinida pela sua palavra-passe de administrador pessoal.
7. Quando tiver acedido às definições avançadas, vá para definição de Wi-Fi e prima "Manage Wi-Fi network" (Gerir rede de Wi-Fi).
8. Escolha a rede de Wi-Fi (SSID) a que se pretende ligar e insira a palavra-passe.
9. A câmara ficará offline durante cerca de 1 minuto para reiniciar e ligar ao Wi-Fi.
10. Assim que concluir a reiniciação, volta ao menu das definições. Prima "OK" para ir para a imagem em direto. A sua configuração Wi-Fi está correta se a palavra "connected" (ligado) ficar visível no canto superior esquerdo. Prima a imagem para abrir a visualização em direto.

INSTALAÇÃO

Para um desempenho ótimo, instale a câmara de iluminação a uma altura de aproximadamente 2,5 metros. Desligue a alimentação no fusível ou interruptor antes de continuar a instalação.

1. Utilize o cartão de posicionamento (1.6) para fazer os furos na parede Fixe a caixa de junção na parede.
2. Faça um pequeno orifício na base de borracha, para passar o fio de alimentação de CA para a base da caixa de junção. Conduza os fios para a parte frontal da base e aparafuse-os firmemente nos blocos do terminal. Coloque os blocos do terminal novamente na base de forma correta, para proteger contra a água.
3. Certifique-se de que o sinal PARA CIMA se encontra na parte superior.
4. Ligue o fio da câmara ao suporte de montagem na parede.
5. Coloque o dispositivo na caixa de junção.
6. Aperte o parafuso de montagem (2.14) usando a chave de parafusos Phillips.
7. Ajuste o ângulo de inclinação da câmara ajustando os parafusos nos dois lados.
8. Para ajustar o ângulo de visão horizontal, afrouxe o parafuso na traseira da câmara com a chave hexagonal incluída. Fixe firmemente quando terminar.
9. Depois de concluir, ligue a alimentação no interruptor para ligar a câmara de iluminação. Aguarde 1 minuto pela ligação da câmara à sua rede Wi-Fi.
10. A luz LED atingirá a respetiva luminosidade máxima depois da instalação. Assim que a câmara estiver configurada, pode ajustar o brilho para o nível da sua preferência na aplicação Smartwares View.

3. VISTA DINÂMICA/INSTANTÂNEOS/GRAVAÇÃO

A localização do ícone pode variar entre dispositivos iOS e Android

- 3.1 Adicionar câmara
- 3.2 Definição da câmara
- 3.3 Atualizar
- 3.4 Informação
- 3.5 Vista dinâmica
- 3.6 Ligar/Desligar luz
- 3.7 Cursor de luminosidade
- 3.8 Regressar à lista de câmaras
- 3.9 Ativar/desativar sirene
- 3.10 Premir para falar
- 3.11 Instantâneo
- 3.12 Silenciar/ligar o som
- 3.13 Ligação/desligamento da gravação de vídeo

REPOR O GUARDIAN

Caso se tenha esquecido da sua palavra-passe ou a instalação não tenha sido bem sucedida, pode repor a câmara para as definições de fábrica. Mantenha premido o botão reset durante pelo menos 5 segundos, o indicador LED começa a piscar. Pode agora reinstalar a câmara.

**RED:**  
Frequency: 2412MHz-2472MHz / 802.11b/g/n-HT20  
Maximum transmission power: 15.83dBm

SV

- 1. LÅDANS INNEHÅLL**
- 1.1 Kamera
  - 1.2 Väggfäste
  - 1.3 Antenn
  - 1.4 Micro USB-kabel
  - 1.5 Insexnyckel
  - 1.6 Skruvar och pluggar
  - 1.7 Markeringsmall
  - 1.8 Återställningsnål
  - 1.9 Snabbstartsguide
- 2. PRODUKTÖVERSIKT**
- 2.1 Antenn
  - 2.2 LED-lampa
  - 2.3 Kamera
  - 2.4 Rörelse-sensor
  - 2.5 Ljussensor
  - 2.6 Mikrofon
  - 2.7 Vägghalterad hållare
  - 2.8 Högtalare
  - 2.9 Återställningsknapp
  - 2.10 LED-strömindikator
  - 2.11 LED-länkindikator
  - 2.12 Mikro-USB-port för WiFi-konfiguration
  - 2.13 Kortplats för minneskort
  - 2.14 Fästskruv

SÄTT I ETT MICRO SD-KORT (MEDFÖLJER INTE)

Du behöver ett Micro SD-kort för att lagra inspelat videomaterial. Sätt i Micro SD-kortet i minneskortplatsen (2.13) innan du startar kameran. Använd endast klass 10 Micro SD-kort (max 128 GB).

KONFIGURERA WI-FI OCH INSTALLERA APP

- Innan kameran monteras på väggen ska proceduren nedan följas. Under proceduren kommer LED-lampen (2.2) fortsätta vara släckt.**
1. Ladda ned appen Smartwares View.
  2. Anslut en standardkabel för mikro-USB med en USB-nätadapter, med minst a spänning 1A, på kamerans. (2.12).
  3. Koppla in nätadaptern för att starta kameran och vänta tills den blå LED-indikatorn (2.10) lyser blått.
  4. Gå till Wi-Fi-inställningar på din smarttelefon. Välj Wi-Fi-nätverket med prefixet HD-xxxxx (xxxxx = kamerans id-nummer).
  5. Ange standardlösenordet 12345678 och spara inställningarna.
  6. Öppna appen Smartwares View på din smarttelefon och klicka på ikonen "+" för att lägga till kameran i appen.
  7. Skanna streckkoden på etiketten placerad på kamerans baksida för att visa DID-informationen (CGXX-XXXXX-XXXXX) eller ange DID-numret manuellt, inklusive bindestreck.
  8. Ange ett namn på enheten (maximalt 20 tecken).
  9. Ange standardlösenordet: 123456
  10. Tryck på "spara" och följ instruktionerna i appen för att slutföra konfigurationen.

IN-APP INSTRUCTIONS

1. Du ser nu en skärmbild av livevyn (3.5), tryck på den för att öppna.
2. Du tvingas nu att ändra standardlösenordet till ett eget, personligt lösenord.
3. För att ansluta kameran till ditt eget Wi-Fi-nätverk trycker du på inställningsikonen (3.2) längst ner på skärmen (1), tryck sedan på inställningsikonen på din livevys skärmbild (2).



é Följande skärm visas:

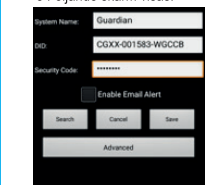

4. Tryck på "Advanced" (Avancerat).
5. Avancerade inställningar skyddas av ett adminlösenord. Ange standardadminlösenordet: 123456.
6. Du tvingas nu att ändra standardadminlösenordet till ett eget, personligt adminlösenord.
7. När du har kommit åt avancerade inställningar går du till Wi-Fi-inställningar och trycker på "Manage Wi-Fi network" (Hantera Wi-Fi-nätverk).
8. Välj det Wi-Fi-nätverk (SSID) du vill ansluta till och ange lösenordet.
9. Kameran går till offline-läge i cirka 1 minut för att starta om och ansluta till Wi-Fi.
10. När omstarten är slutförd går du tillbaka till inställningsmenyn. Tryck på "OK" för att gå till livevy. Din Wi-Fi-inställning har lyckats om "connected" (anslutet) visas uppe i det vänstra hörnet. Tryck på skärmbilden för att öppna livevy.

INSTALLATION

För optimal prestanda, montera kameralampen på ca 2,5 meters höjd. Koppla bort strömförsörjningen via kretsbytare eller i proppskåpet innan du påbörjar installationen.

1. Använd markeringsmallen (1.6) och borra hålen i väggen.
2. Gör ett litet hål i gummiplattan för att kunna dra nätkabeln genom kopplingsdosans bas. Dra kablarna till basens främre del och skruva fast dem ordentligt på anslutningsplintarna. Sätt tillbaka anslutningsplintarna ordentligt i basen för att skydda dem mot vatten.
3. Fäst kopplingsdosan i väggen. Säkerställ att UP-märket är på ovsansidan.
4. Anslut nätkabeln till kopplingsdosan.
5. Placera enheten på kopplingsdosan.
6. Dra åt fästskruv (2.14) med hjälp aven stjärmejsel.
7. Ställ in kamerans vinkel genom att justera skruvorna på båda sidor.
8. Lossa skruven bak på kameran med den medföljande insexnyckeln för att justera panoreringens vinkel. Dra åt den ordentligt när du är klar.
9. När detta är genomfört, slå på strömmen från bytaren så startar kameralampen. Vänta i en minut så att kameran hinner ansluta till Wi-Fi-nätverket.
10. Efter installationen kommer LED-belysningen att ha full styrka. När kameran är konfigurerad kan du justera ljusstyrkan i appen Smartwares View till din önskade nivå.

3. LIVEVISING/ÖGONBLICKSBILDER/INSPELNING

Ikonsens placering kan variera mellan iOS och Android

- 3.1 Lägga till kamera
- 3.2 Kamerainställning
- 3.3 Uppdatera
- 3.4 Information
- 3.5 Livevisning
- 3.6 Ljus på/av
- 3.7 Reglage för ljusstyrka
- 3.8 Återgå till kameralistan
- 3.9 Aktivera/inaktivera siren
- 3.10 Tryck för att tala
- 3.11 Ögonblicksbild
- 3.12 Ljudlös/ljud på
- 3.13 Videoinspelning på/av

RESETOVAŤ GUARDIAN (STRÁŽCU)

Ak zabudnete svoje heslo alebo bola inštalácia neúspešná, kamera môže byť resetovaná na továrenskú nastavenia. Stlačte a podržte tlačidlo reset najmenej na 5 sekúnd, začne blikať LED indikátor. Kameru je teraz možné preinštalovať.

**RED:**  
Frequency: 2412MHz-2472MHz / 802.11b/g/n-NT20  
Maximum transmission power: 15.83dBm

TR

- 1. KUTU İÇİNDEKİLER**
- 1.1 Kamera
  - 1.2 Duvar desteği
  - 1.3 Anten
  - 1.4 Mikro USB kablo
  - 1.5 Altıgen anahtar
  - 1.6 Vidalar ve tapalar
  - 1.7 Konumlandırma kartı
  - 1.8 Sıfırlama Pimi
  - 1.9 Hızlı başlangıç kılavuzu
- 2. ÜRÜNE GENEL BAKIŞ**
- 2.1 Anten
  - 2.2 LED lamba
  - 2.3 Kamera
  - 2.4 Hareket Sensörü
  - 2.5 Işık sensörü
  - 2.6 Mikrofon
  - 2.7 Duvara montaj desteği
  - 2.8 Hoparlör
  - 2.9 Sıfırlama düğmesi
  - 2.10 Güç LED göstergesi
  - 2.11 Link LED göstergesi
  - 2.12 Wi-Fi ayan için Mikro USB girişi
  - 2.13 Bellek kartı yuvası
  - 2.14 Montaj vidası

MİKRO SD KARTI TAKIN (DAHİL DEĞİL)

Kaydedilen video görüntüsünü depolamak için bir Mikro SD kart gerekir. Kamerayı açmadan önce hafıza kartı yuvasına (2.13) bir Mikro SD kart yerleştirin. Yalnızca sınıf 10 Mikro SD kart kullanın (maks. 128 GB).

WI-FI KURULUMU VE UYGULAMAYI YÜKLEME

- Kameranızı duvara monte etmeden önce, aşağıdaki prosedürü izlediğinizden emin olun. Bu prosedür sırasında LED lamba (2.2) yanmaz.**
1. Smartwares View Uygulamasını indirin.
  2. Kameranın altına bağlanmak için USB güç adaptörü ile birlikte herhangi bir standart USB kablosunu kullanın en az 1A değerinde voltaj ile (2.12).
  3. Kamerayı çalıştırmak için güç adaptörünü takın ve mavi LED göstere (2.10) sabit şekilde mavi yanana kadar bekleyin.
  4. Akıllı telefonunuzda Wi-Fi ayarlarına gidin. Başında HD-xxxxx bulunan Wi-Fi ağını seçin (xxxxx = kamera kimlik numarası).
  5. Varsayılan parola'yı 12345678 girin ve ayarları kaydedin.
  6. Akıllı telefonunuzda Smartwares View Uygulamasını açın ve kamerayı uygulamaya eklemek için "+" düğmesine dokunun.
  7. DID bilgisini (CGXX-XXXXX-XXXXX) getirmek için kameranın arkasındaki QR kodu etiketini tarayın veya gizliyer dahil olmak üzere DID'e manuel olarak yazın.
  8. Aygıtınızı adlandırın (en fazla 20 karakter).
  9. Varsayılan güvenli kodunu girin: 123456
  10. Kurulumu tamamlamak için "kaydet" üzerine hafifçe dokunun ve uygulama için talimatları izleyin.

IN-APP INSTRUCTIONS

1. Şu anda canlı izlemenin (3.5) bir ekran görüntüsünü görüyorsunuz, açmak için ekran görüntüsüne basın.
2. Şu anda varsayılan şifrenizi kişisel bir şifreyle değiştirmeniz gerekmektedir.
3. Kamera'ı kendi Wi-Fi ağınıza bağlamak için öncelikle ekranınızın (1) altındaki ayarlar simgesine (3.2) basın, ardından canlı izleme ekran görüntüsündeki (2) ayarlar düğmesine basın.

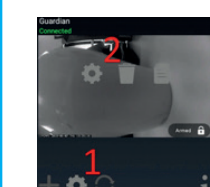

é Şu ekran görünecektir:



4. "Advanced" (Gelişmiş) seçeneğine basın.
5. Gelişmiş ayarlar bir Yönetici şifresi ile korunmaktadır. Varsayılan Yönetici şifresini girin: 123456.
6. Şu anda varsayılan Yönetici şifresini kişisel yönetici şifrenize değiştirmeniz gerekmektedir.
7. Gelişmiş ayarlar menüsüne girerek Wi-Fi ayarlarına gidin ve "Manage Wi-Fi network" (Wi-Fi Ağını Yönet) seçeneğine basın.
8. Bağlanmak istediğiniz Wi-Fi ağını (SSID) seçin ve şifreyi girin.
9. Kamera, Wi-Fi bağlantısı için yeniden başlatılır ve yaklaşık 1 dakika kapalı kalır.
10. Yeniden başlatma işlemi tamamlandıktan sonra ayarlar menüsüne dönün. Canlı izlemeye gitmek için "OK" (Tamam) düğmesine basın. Ekranın sol üst kısmında "connected" (bağlandı) mesajı görünürseniz, Wi-Fi ayarınız başarıyla tamamlanmıştır. Canlı izlemeyi açmak için ekran görüntüsüne basın.

KURULUM

En iyi performans için, lütfen aydınlatma kamerasını yaklaşık 2,5 metre yüksekliğe yerleştirin. Kurulumu devam etmeden önce sigortanın veya devre kesicinin elektrini kesin.

1. Duvara delik açmak için konumlandırma kartını (1.6) kullanın.
2. AC güç kablosunun bağlantı kutusu tabanına geçmesi için kauçuk pedinde küçük bir delik açın. Telleri tabanın önüne kadar getirin, kabloları terminal bloklarına sıkıca vidalayın. Suyu karşı korumak için klemensleri tabana tekrar yerleştirin.
3. Bağlantı kutusunu duvara sabitleyin. YUKARI işaretinin en üstte olduğundan emin olun.
4. Güç kablosunu bağlantı kutusuna bağlayın.
5. Aygıtı bağlantı kutusu üzerine yerleştirin.
6. Vidayı Phillips baş montaj vidası (2.14) sürücüyle kullanarak sabitleyin.
7. Her iki taraftaki vidaları ayarlayarak kameranın devirme açısını ayarlayın.
8. Yatay kaydırma açısını ayarlamak için kutudaki alıyan anahtarları kullanarak kameranın arkasındaki vidayı gevşetin. İşiniz bittiğinde sıkıca tutturun.
9. Tamamlandıktan sonra, kesicinin gücünü açın ve aydınlatma kamerası açılacaktır. Kameranın Wi-Fi ağınıza bağlanması için 1 dakika bekleyin.
10. Kurulumdan sonra LED ışığı tam parlak olacaktır. amerin kurulumu tamamlandıktan sonra, Smartwares View Uygulamasını kullanarak terah ettiğiniz parlaklık düzeyini ayarlayabilirsiniz.

3. CANLI GÖRÜNÜM / ANLIK GÖRÜNTÜLER / KAYIT

Simgenin konumu iOS ve Android arasında farklılık gösterebilir

- 3.1 Kamera ekle
- 3.2 Kamera ayarı
- 3.3 Yenile
- 3.4 Bilgi
- 3.5 Canlı görünüm
- 3.6 Işık aç/kapalı
- 3.7 Parlaklık kaydırıcısı
- 3.8 Kamera listesine dön
- 3.9 Sireni etkinleştir/engelle
- 3.10 Konuşmak için tın
- 3.11 Anlık görüntü
- 3.12 Sesi kapat/aç
- 3.13 Video kayıt açık/kapalı

KORUYUCUYU SIFIRLAYIN

Parolayı unutursanız ya da kurulum başarısız olursa kamerayı fabrika ayarlarına sıfırlayabilirsiniz. Sıfırlama düğmesini en az 5 saniye basılı tutarsanız LED göstergesi yanıp sönmeye başlar. Şimdi kamerayı yeniden yükleyebilirsiniz.

**RED:**  
Frequency: 2412MHz-2472MHz / 802.11b/g/n-HT20  
Maximum transmission power: 15.83dBm



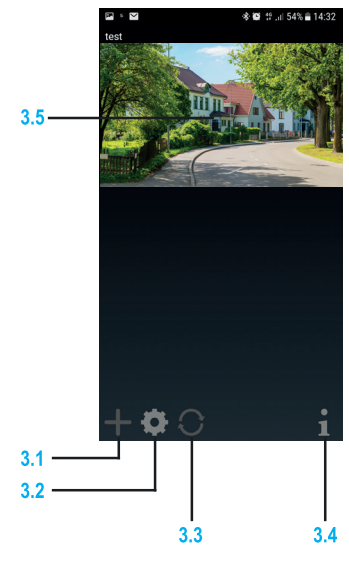
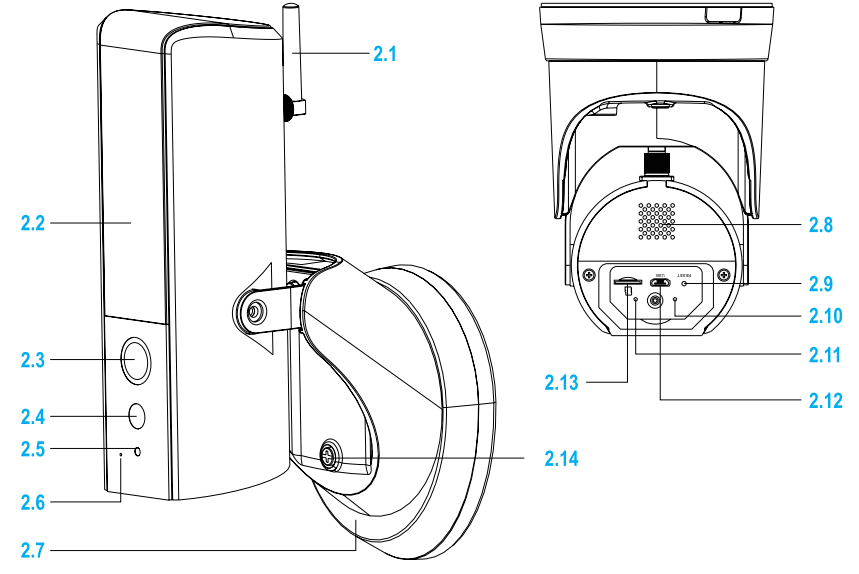
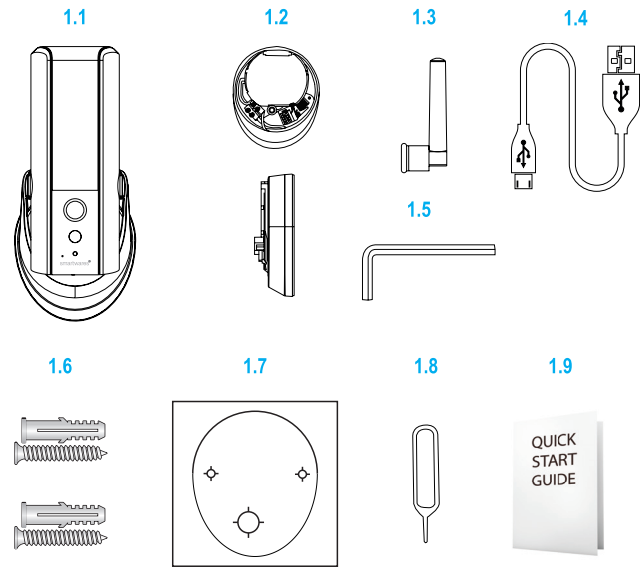

smartwares Europe	NL: 088 5940501 Lokaal tarief BE: 078 481094(NL) Lokaal tarief
Jules Verneweg 87 5015 BH Tilburg The Netherlands	FR: 0825 560 650 18ct/min DE: +49 (0) 1805 010762 14CL/Min. dt. Festnetz Mobilmax: 43CL/Min UK: +44 (0) 345 230 1231 ES: +34 938427589
www.smartwares.eu	CUSTOMER SERVICE



PL

- 1. ZAWARTOŚĆ PUDŁA**
- 1.1 Kamera
  - 1.2 Uchwyty ścienny
  - 1.3 Antena
  - 1.4 Kabel Micro USB
  - 1.5 Klucz sześciokątny
  - 1.6 Wkręty i zaślepki
  - 1.7 Karta ustawienia
  - 1.8 Pin resetowania
  - 1.9 Skrócona instrukcja obsługi
- 2. OPIS PRODUKTU**
- 2.1 Antena
  - 2.2 Kontrolka LED
  - 2.3 Kamera
  - 2.4 Czujnik ruchu
  - 2.5 Czujnik światła
  - 2.6 Mikrofon
  - 2.7 Uchwyty ścienny
  - 2.8 Głośnik
  - 2.9 Przycisk resetowania
  - 2.10 Kontrolka LED zasilania
  - 2.11 Kontrolka LED połączenia
  - 2.12 Port Micro USB do ustawiania Wi-Fi
  - 2.13 Slot karty pamięci
  - 2.14 Śruba mocująca

**WŁÓŻ KARTĘ MICRO SD (NIE JEST DOŁĄCZONA DO ZESTAWU).**  
Aby zapisywać materiały wideo, potrzebujesz karty Micro SD. Włóż kartę Micro SD do gniazda karty pamięci (2.13), zanim włączysz kamerę. Należy używać wyłącznie kart Micro SD klasy 10 (maks. 128 GB).

- KONFIGURACJA WI-FI I INSTALACJA APLIKACJI**  
Jeśli przed zamocowaniem kamery na ścianie wykonaj poniższą procedurę. Podczas tej procedury światło LED (2.2) się nie włącza.
1. Pobierz aplikację Smartwares View.
  2. Użyj dowolnego standardowego przewodu Micro-USB z zasilaniem USB, o prądzie minimalnym 1 A, do podłączenia go do spodu kamery. (2.12).
  3. Podłącz zasilacz, aby włączyć kamerę, i poczekaj, aż niebieska kontrolka LED (2.10) zapali się stałym światłem.
  4. Przejdź do ustawień Wi-Fi w smartfonie. Wybierz sieć Wi-Fi, której nazwa zaczyna się prefiksem HD-xxxxx (xxxxx = numer identyfikacyjny kamery).  
5. Należy wprowadzić domyślne hasło 12345678 i zapisać ustawienia.
  6. Na smartfonie otwórz aplikację Smartwares View i dotknij ikony „+”, aby dodać kamerę do aplikacji.
  7. Zeskanować kod QR znajdujący się z tyłu kamery w celu wyświetlenia informacji DID (CGXX-XXXXX-XXXXXX) lub wpisać ręcznie kod DID wraz z kreskami.
  8. Nazwać swoje urządzenie (używając maksymalnie 20 znaków).
  9. Wpisać domyślny kod zabezpieczeń: 123456
  10. Dotknąć „zapisz (save)” i postępować zgodnie z instrukcjami aplikacji w celu zakończenia konfiguracji.

- IN-APP INSTRUCTIONS**
1. Wyświetla się zrzut ekranu z podglądu na żywo (3.5), aby go otworzyć, naciśnij zrzut.
  2. Teraz musisz zmienić hasło domyślne na własne.
  3. Aby podłączyć Guardian do własnej sieci Wi-Fi, najpierw naciśnij ikonę ustawień (3.2) na dole ekranu (1), następnie naciśnij ikonę ustawień na zrzucie widoku na żywo (2).



Jeśli wyświetli się następujący ekran:

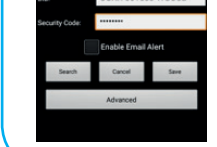

System Name: Guardian  
ID: CGXX-001583-W5C0B  
Security Code: \*\*\*\*\*  
[Enable Email Alert]  
[Search] [Cancel] [Next] [Advanced]

4. Naciśnij „Advanced” (Zaawansowane).
5. Ustawienia zaawansowane są chronione hasłem administratora. Wprowadź hasło domyślne administratora: 123456.
6. Teraz musisz zmienić hasło domyślne administratora na własne hasło administratora.
7. Gdy otworzysz ustawienia zaawansowane, przejdź do ustawienia Wi-Fi i naciśnij „Manage Wi-Fi network” (Zarządzaj siecią Wi-Fi).
8. Wybierz sieć Wi-Fi (SSID), z której chcesz się połączyć, i wprowadź hasło.
9. Kamera przez około 1 min będzie offline, aby się zrestartować w celu połączenia z Wi-Fi.
10. Po zrestartowaniu wróć do menu ustawień. Naciśnij „OK”, aby wyświetlić podgląd na żywo. Połączenie z Wi-Fi działa, jeśli

**INSTALACJA**  
Aby zapewnić optymalną wydajność kamery obrazu, należy ją zainstalować na wysokości około 2,5 metra.  
Przed przystąpieniem do montażu należy najpierw odłączyć zasilanie przez demontaż bezpiecznika lub przez wyłączenie napięcia zasilania na wyłączniku głównym.

1. Użyj szablonu (1.6), aby wywiercić otwory w ścianie.
2. Wykonać mały otwór w gumowej podkładce, aby przeprowadzić przewód zasilania AC do podstawy puszki przyłączonej.  
Przeprowadzić przewody do przedniej części podstawy, przykręcić przewody mocno w zaciskach śrubowych. Wstawić bloki zacisków śrubowych z powrotem do podstawy tak, aby zabezpieczyć je przed wodą.
3. Przymocować puszkę przyłączową do ściany. Upewnić się, że znak UP (GÓRA) znajduje się na górze.
4. Podłączyć kabel zasilania do puszek przyłączonej.
5. Umieścić urządzenie w puszcze przyłączonej.
6. Dokreć śruba mocująca (2.14) wkrętakiem krzyżakowym.
7. Wyregulować kąt nachylenia kamery poprzez regulację śrub z obu stron.
8. Aby dopasować kąt widzenia na boki, poluzuj śrubę z tyłu kamery za pomocą dołączonego klucza imbusowego. Po zakończeniu mocno unieruchom.
9. Po zakończeniu włączenia zasilanie na wyłączniku głównym, co uruchomi także kamerę obrazu. Odczekać 1 minutę, aby kamera mogła się połączyć z siecią Wi-Fi.
10. Po zainstalowaniu kontrolka LED zaświeci się swoją pełną jasnością. Po skonfigurowaniu kamery możesz ustawić żądany poziom jasności w aplikacji Smartwares View.

- 3. PODGLĄD NA ŻYWO / ZDJĘCIA / ZAPIS OBRAZU**  
Lokalizacja ikonki może się różnić w zależności od systemu operacyjnego iOS i Androida.
- 3.1 Dodaj kamerę
  - 3.2 Ustawienia kamery
  - 3.3 Odśwież
  - 3.4 Informacje
  - 3.5 Podgląd na żywo
  - 3.6 Włącz/wyłącz światło
  - 3.7 Suwak jasności
  - 3.8 Powrót do listy kamer
  - 3.9 Włączenie/wyłączenie sygnału dźwiękowego
  - 3.10 Naciśnij, aby rozmawiać
  - 3.11 Wykonanie zdjęcia
  - 3.12 Wycisz/wyłącz wyciszenie
  - 3.13 Włącz/wyłącz zapis wideo

**ZRESETUJ STRAŻNIKA**  
Jeśli zapomniałeś hasła lub instalacja nie powiodła się, możesz zresetować kamerę do domyślnych ustawień fabrycznych.  
Naciśnij przycisk Reset i przytrzymaj go przez co najmniej 5 sekund, kontrolka LED zacznie migać. Teraz można ponownie zainstalować kamerę.

**RED:**  
Frequency: 2412MHz-2472MHz / 802.11b/g/n-HT20  
Maximum transmission power: 15.83dBm

CS

- 1. OBSAH BALENÍ**
- 1.1 Kamera
  - 1.2 Nástěnný držák
  - 1.3 Anténa
  - 1.4 Kabel micro-USB
  - 1.5 Šestihranný klíč
  - 1.6 Šrouby a zástrčky
  - 1.7 Položovací karta
  - 1.8 Resetovací kolík
  - 1.9 Rychlý návod
- 2. PŘEHLED PRODUKTU**
- 2.1 Anténa
  - 2.2 LED osvětlení
  - 2.3 Kamera
  - 2.4 Pohybový snímač
  - 2.5 Světelný snímač
  - 2.6 Mikrofon
  - 2.7 Nástěnný držák
  - 2.8 Reproduktor
  - 2.9 Tlačítko Reset
  - 2.10 LED kontrolka napájení
  - 2.11 LED kontrolka spojení
  - 2.12 Vstup Micro USB pro nastavení Wi-Fi
  - 2.13 Otvor pro paměťovou kartu
  - 2.14 Upevňovací šroub

**VLOŽENÍ KARTY MICRO-SD (NENÍ PŘILOŽENA)**  
Pro ukládání zaznamenaného videa potřebujete kartu micro-SD. Než zapnete kameru, vložte kartu micro-SD do slotu na paměťové karty (2.13). Používejte pouze kartu micro-SD třídy 10 (max. 128 GB).

- NASTAVENÍ WI-FI A INSTALACE APLIKACE**  
Než namontujete kameru na stěnu, proveďte následující postup. V průběhu tohoto postupu se LED kontrolka (2.2) nerozsvítí.
1. Stáhněte si aplikaci Smartwares View.
  2. K připojení na spodní část kamery lze použít jakýkoli standardní Micro USB kabel se síťovým USB adaptérem, s minimálním napětím 1 A (2.12).
  3. Zapojte napájecí adaptér, který napájí kameru, a počkejte, dokud modrá LED kontrolka (2.10) nebude nepřerušovaně svítit modře.
  4. Otevřete nastavení Wi-Fi na svém smartphonu. Zvolte síť Wi-Fi s předponou HD-xxxxx (xxxxx = identifikační číslo kamery).
  5. Zadejte výchozí heslo 12345678 a uložte nastavení.
  6. Otevřete aplikaci na Vašem mobilním zařízení a stisknutím ikony „+” přidejte kameru do aplikace.
  7. Naskenujte QR kód na zadní straně kamery, čímž načtete DID údaje (CGXX-XXXXX-XXXXX), nebo vložte DID kód ručně včetně pomíček.
  8. Pojmenujte své zařízení (maximálně 20 znaků).
  9. Vložte bezpečnostní kód: 123456
  10. Klepněte na „Uložit” a řídte se pokyny aplikace, abyste dokončili nastavení.

- IN-APP INSTRUCTIONS**
1. Nyní uvidíte snímek z živého zobrazení (3.5), které otevřete klepnutím na snímek.
  2. Nyní budete vyzváni ke změně výchozího hesla na vaše osobní heslo.
  3. Chcete-li připojit kameru k vaší síti Wi-Fi, nejprve stiskněte ikonu nastavení (3.2) v dolní části obrazovky (1) a potom stiskněte ikonu nastavení na snímku živého zobrazení (2).



Zobrazí se následující obrazovka:

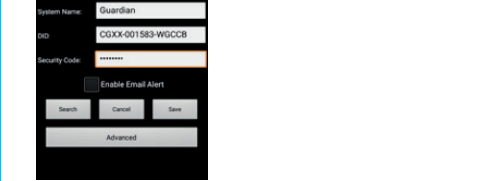

System Name: Guardian  
ID: CGXX-001583-W5C0B  
Security Code: \*\*\*\*\*  
[Enable Email Alert]  
[Search] [Cancel] [Next] [Advanced]

**RED:**  
Frequency: 2412MHz-2472MHz / 802.11b/g/n-HT20  
Maximum transmission power: 15.83dBm

4. Stiskněte „Advanced” (Rozšířené).
5. Rozšířená nastavení jsou chráněna heslem administrátora. Zadejte výchozí heslo administrátora: 123456.
6. Nyní budete vyzváni ke změně výchozího hesla administrátora na vaše osobní heslo administrátora.
7. Jakmile otevřete rozšířená nastavení, přejděte na nastavení Wi-Fi a klepněte na „Manage Wi-Fi network” (Správa sítě Wi-Fi).
8. Vyberte síť Wi-Fi (SSID), ke které se chcete připojit, a zadejte heslo.
9. Kamera se na cca 1 minutu přepne do režimu offline, aby se restartovala pro navázání připojení k síti Wi-Fi.
10. Po restartování kamery se vrátíte do nabídky nastavení. Stiskněte „OK” pro přepnutí na živé zobrazení. Vaše připojení k síti Wi-Fi je úspěšné, když je v levém horním rohu zobrazeno „Connected” (Připojeno). Klepněte na snímek pro otevření živého zobrazení.

**INSTALACE**  
Pro optimální výsledky umístěte osvětlovací kamery do výšky přibližně 2,5 metru.  
Před instalací vypněte jističe nebo okruh odpojte od sítě.

1. K vyvrtání otvorů ve zdi použijte položovací kartu (1.6).
2. Vyvrtejte malou díru do pryžové podložky, skrze kterou povedete napájení do propojovací skříně.  
Vedte vedení k přední straně a pevně jej připojte ke svorkovnici. Vložte svorkovnice zpět do podstavce a zajistěte ochranu před vnikem vody.
3. Připevněte propojovací skříně na zeď. Ujistěte se, že se symbol UP (Nahoru) nachází na horní straně.
4. Připojte napájecí kabel k propojovací skříně.
5. Umístěte zařízení na propojovací skříně.
6. Pomocí křížového šroubováku utáhněte Upevňovací šroub (2.14).
7. Nastavením šroubu po stranách upravte náklon kamery.  
Chcete-li nastavit úhel sklonu, povolte šroub na zadní straně kamery pomocí přiloženého šestihranného klíče. Po dokončení pevně připejete.
9. Poté zapněte napájení, čímž se osvětlovací kamera zapne. Počkejte 1 minutu, dokud se kamera nepřipojí k Wi-Fi síti.
10. Po instalaci bude LED osvětlení nastaveno na maximální intenzitu. Jakmile je kamera nastavena, můžete upravit nastavení jasu na požadovanou úroveň v aplikaci Smartwares View.

- 3. ŽIVÝ PŘENOS / SNÍMEK / ZÁZNAM**  
Umístění ikonky se může lišit u iOS a Android
- 3.1 Přidat kameru
  - 3.2 Nastavení kamery
  - 3.3 Obnovit
  - 3.4 Informace
  - 3.5 Živý přenos
  - 3.6 Zap./Vyp. osvětlení
  - 3.7 Posuvník jasu
  - 3.8 Zpět do seznamu kamer
  - 3.9 Zapnout/vypnout sířnu
  - 3.10 „Stlať a mluv”
  - 3.11 Snímek obrazovky
  - 3.12 Ztlumit/vypnout ztlumení
  - 3.13 Videozáznam zap./vyp.

**PŘENASTAVTE STRAŽČE:**  
Pokud zapomenete heslo nebo pokud byla instalace neúspěšná, tak můžete fotoaparát přenastavit na tovární hodnoty.  
Stiskněte a držte tlačítko přenastavení po dobu nejméně 5 sekund, LED ukazatel začne blikat. Nyní můžete opětovně nainstalovat váš fotoaparát.

**RED:**  
Frequency: 2412MHz-2472MHz / 802.11b/g/n-HT20  
Maximum transmission power: 15.83dBm

SK

- 1. OBSAH BALENIA**
- 1.1 Kamera
  - 1.2 Držiak na stenu
  - 1.3 Anténa
  - 1.4 Micro USB kábel
  - 1.5 Šestihranný kľúč
  - 1.6 Skrutky a zástrčky
  - 1.7 Položovacia karta
  - 1.8 Nulovaci kolík
  - 1.9 Sprivodca rýchlym spustením
- 2. PREHĽAD VÝROBKU**
- 2.1 Anténa
  - 2.2 Svetelný LED indikátor
  - 2.3 Kamera
  - 2.4 Pohybový senzor
  - 2.5 Svetelný senzor
  - 2.6 Mikrofon
  - 2.7 Držiak na stenu
  - 2.8 Reproduktor
  - 2.9 Nulovacia tlačidlo
  - 2.10 Svetelný LED indikátor napájania
  - 2.11 Svetelný LED indikátor pripojenia
  - 2.12 Port Micro USB na nastavenie pripojenia k sieti Wi-Fi
  - 2.13 Otvor pamäťovej karty
  - 2.14 Montážna skrutka

**VLOŽENIE MICRO SD KARTY (NIE JE SÚČASŤOU BALENIA)**  
Na ukladanie zaznamenaného videa potrebujete micro SD kartu. Micro SD kartu vložte do slotu na pamäťové karty (2.13) ešte pred zapnutím kamery. Používajte len mikro SD karty triedy 10 (max. 128 GB).

- NASTAVENIE WI-FI A INŠTALÁCIA APLIKÁCIE**  
Je pred namontovaním kamery na stenu vykonajte nasledovné kroky. Počas vykonávania týchto krokov sa LED kontrolka (2.2) nerozsvieti.
1. Stiahnite si aplikáciu Smartwares View.
  2. Sieťový adaptér USB pripojte k spodnej časti kamery pomocou ľubovoľného štandardného kábla Micro-USB, s minimálnym napätím 1 A (2.12).
  3. Napájací adaptér USB pripojte do siete a počkajte, kým modrá kontrolka LED (2.10) začne neperušovane svietiť.
  4. Otvorte nastavenia Wi-Fi na svojom smartfóne. Vyberte sieť Wi-Fi s predponou HD-xxxxx (xxxxx = identifikačné číslo kamery).
  5. Zadaťte predvolené heslo 12345678 a uložte nastavenia.
  6. Spustíte aplikáciu Smartwares View na svojom smartfóne a ťuknite na ikonu „+” pre pridanie kamery do aplikácie.
  7. Informácie o DID (CGXX-XXXXX-XXXXX) vyvolajte tak, že zo štítku na zadnej strane kamery naskenujete kód QR alebo ručne napíšete DID spolu s pomíčkami.
  8. K zariadeniu priradte názov (maximálne 20 znakov).
  9. Zadaťte predvolený bezpečnostný kód: 123456
  10. Ťuknite na možnosť „uložiť” a nastavenie dokončíte podľa pokynov v aplikácii.

- IN-APP INSTRUCTIONS**
1. Teraz vidíte snímku zo živého záznamu (3.5), ktorý otvoríte ťuknutím na snímku.
  2. Teraz budete musieť zmeniť pôvodné heslo na svoje vlastné heslo.
  3. Nastavenie kamery k svojej vlastnej sieti najskôr stlačte ikonu pre nastavenia (3.2) v dolnej časti obrazovky (1) a potom stlačte ikonu pre nastavenia na snímke živého záznamu (2).



Je zobrazi sa nasledovná obrazovka:

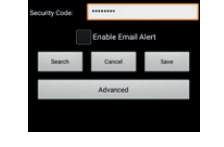

System Name: Guardian  
ID: CGXX-001583-W5C0B  
Security Code: \*\*\*\*\*  
[Enable Email Alert]  
[Search] [Cancel] [Next] [Advanced]

**RED:**  
Frequency: 2412MHz-2472MHz / 802.11b/g/n-HT20  
Maximum transmission power: 15.83dBm

4. Stlačte možnosť „Advanced” (Rozšírené).
5. Pre prístup do rozšírených nastavení musíte použiť heslo správcu. Zadaťte pôvodné heslo správcu: 123456.
6. Teraz budete musieť zmeniť pôvodné heslo správcu na svoje vlastné heslo správcu.
7. Po otvorení rozšírených nastavení prejdite k nastaveniam Wi-Fi a vyberte možnosť „Manage Wi-Fi network” (Správa siete Wi-Fi).
8. Vyberte sieť Wi-Fi (SSID), ku ktorej sa chcete pripojiť, a zadajte heslo.
9. Kamera sa asi na 1 minútu prepne do režimu offline, reštartuje sa a pripojí sa na vybranú sieť Wi-Fi.
10. Po reštartovaní kamery sa vrátite do ponuky nastavení. Stlačte tlačidlo „OK”, čím sa prepnete na živý záznam. Pripojenie k sieti Wi-Fi sa podarilo, ak sa v ľavom hornom rohu zobrazuje „Connected” (Pripojené). Ťuknutím na snímku otvoríte živý záznam.

**INŠTALÁCIA**  
Svetelnú kameru nainštalujte vo výške približne 2,5 metra, aby sa dosiahol optimálny výkon.  
Pred pokračovaním v inštalácii napájanie odpojte odstránením poistky alebo vypnutím ističa.

1. Pre vyvrtanie dier do steny použijte určujúci štítko (1.6).
2. Do gumenej podložky vyvrťajte malý otvor, cez ktorý prevečiete napájací kábel vedúci do základne rozvodnej skrinky.  
Vodiče privedte do základne rozvodnej skrinky a skrutmikami ich pevne zapojte do svorkovnice. Svorkovnicu vráťte správnym spôsobom späť na základňu, aby boli chránené proti vode.
3. Rozvodnú skrinku upevnite na stenu. Uistite sa, že značka HORE je v hornej časti.
4. Napájací kábel zapojte do rozvodnej skrinky.
5. Zariadenie umiestnite na rozvodnú skrinku.
6. Montážna skrutka (2.14) utiahnite pomocou skrútkovača Phillips na skrutmiky s hlavou.
7. Uhol sklonu kamery nastavte pomocou nastavovacích skrutmiek na obidvoch stranách.
8. Pre nastavenie uhla sklonu povolte skrutmku na zadnej strane kamery pomocou priloženého šestihranného kľúča. Keď ste hotový, pevne ju pripojte.
9. Po skončení zapnite napájanie pomocou ističa a svetelná kamera sa zapne. Počkajte 1 minútu, kým sa kamera pripojí k sieti Wi-Fi.
10. Po nainštalovaní bude svetelný LED indikátor svietiť plným jasom. Po nastavení kamery môžete v aplikácii Smartwares View upraviť nastavenia jasu na požadovanú úroveň.

- 3. ŽIVÉ ZOBRAZENIE/MOMENTKY/NAHRÁVANIE**  
Umiestnenie ikonky sa môže líšiť medzi iOS a Androidom
- 3.1 Pridať kameru
  - 3.2 Nastavenie kamery
  - 3.3 Obnoviť
  - 3.4 Informácie
  - 3.5 Živé zobrazenie
  - 3.6 Zapnúť/vypnúť svetlo
  - 3.7 Posuvný ovládač jasu
  - 3.8 Návrat do zoznamu kamer
  - 3.9 Zapnúť/vypnúť sířnu
  - 3.10 Stlať a hovor
  - 3.11 Momentka
  - 3.12 Stímiť/zrušiť stlmenie
  - 3.13 Zapnúť/vypnúť nahrávanie videa

**RESETOVAŤ STRAŽČU**  
Ak zabudnete svoje heslo alebo bola inštalácia neúspešná, kamera môže byť resetovaná na továrenské nastavenia.  
Stlačte a podržte tlačidlo reset najmenej na 5 sekúnd, začne blikat LED indikátor. Kameru je teraz možné preinštalovať.

**RED:**  
Frequency: 2412MHz-2472MHz / 802.11b/g/n-HT20  
Maximum transmission power: 15.83dBm