

FLOS

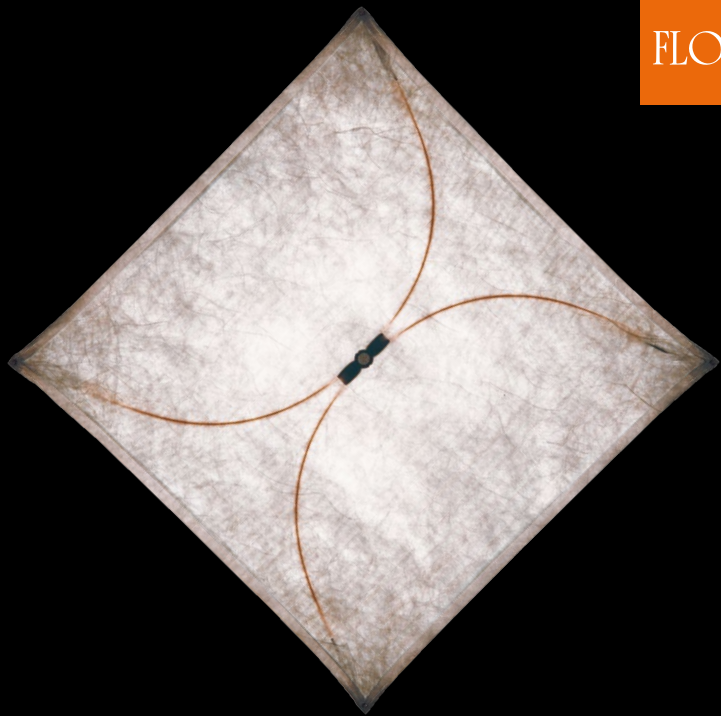



ARIETTE
DESIGN BY TOBIA SCARPA

ATTENZIONE!

La sicurezza dell'apparecchio é garantita solo rispettando queste istruzioni sia in fase di installazione che di impiego; é pertanto necessario conservarle.

AVVERTENZE:

- All'atto dell'installazione ed ogni volta che si interviene sull'apparecchio, assicurarsi che sia stata tolta la tensione di alimentazione.
- L'apparecchio non può essere in alcun modo modificato o manomesso, ogni modifica ne può compromettere la sicurezza rendendo lo stesso pericoloso. FLOS declina ogni responsabilità per i prodotti modificati.
- Il simbolo  riportato sull'apparecchio indica la necessità di utilizzare lampade di tipo autoprotetto.
- Il simbolo  riportato sull'apparecchio indica che il prodotto deve essere smaltito in modo differenziato dai rifiuti urbani.

DATI TECNICI

- **EUR:** Lampada incandescente ad alogeni 4 x MAX 40W attacco E27 tipo HSGSA.



ISTRUZIONI PER LA PULIZIA DELL'APPARECCHIO

- Per la pulizia dell'apparecchio utilizzare esclusivamente un panno morbido eventualmente inumidito con acqua e sapone.
- **Attenzione:** non utilizzare alcool o solventi.

WARNING!

The safety of this fitting can only be guaranteed if these instructions are observed, during both installation and use. Please retain these instructions safety.

REMARKS:

- When installing and whenever acting on the appliance, ensure that the power supply has been switched off.
- The appliance may in no way be modified or tampered with, any modification may compromise safety causing the appliance to become dangerous. FLOS declines all responsibility for products that are modified.
- The symbol  marked on the appliance indicates the need to use self-protected bulbs.
- The symbol  shown on the device indicates that the product must be thrown out in a different manner than with the urban trashes.
- If not familiar with electrical connections, contact a qualified electrician.

TECHNICAL DATA

- **EUR:** Incandescent halogen light bulb 4 X MAX 40W, E27 fitting, type HSGSA.
- **USA:** Incandescent halogen light bulb 4 X MAX 40W, E26 fitting, type T Shielded.

CLEANING INSTRUCTIONS

- Use only a soft cloth to clean the appliance, dampened with water and soap or mild cleanser if needed for resistant dirt
- **Warning:** do not use alcohol or other solvents.

ACHTUNG!

Wir garantieren nur dann für die Sicherheit der Leuchte, wenn diese Anweisungen sowohl bei der Installation als auch beim Gebrauch genau beachtet werden. Es ist daher ratsam, sie aufzubewahren.

BEWERTUNGEN:

- Bei der Installation und bei Eingriffen an der Leuchte ist sicherzustellen, daß die Anlage vom Netz abgeschaltet ist.
- Der Apparat darf auf keinen Fall veraendert oder unerlaubt geoeffnet werden, jede Veraenderung desselben kann die Sicherheit in Frage stellen und somit gefaehrlich werden. FLOS lehnt jede Verantwortung fuer unsachgemaess behandelte Produkte ab.
- Das auf der Leuchte wiedergegebene Symbol  zeigt an, dass Glühbirnen des selbstschützenden Typs zu benutzen sind.
- Das auf dem Gerät wiedergegebene Symbol  zeigt an, dass das Produkt getrennt vom Stadtmüll entsorgt werden muss.

TECHNISCHE DATEN

- **EUR:** Halogen-Glühlampe 4 X MAX 40W Anschluss E27 typ HSGSA.



REINIGUNGSVORSCHRIFTEN

- Bei der Reinigung der Leuchte darf man ausschließlich weiche Tücher verwenden. Eventuell kann man diese mit Wasser und Seife oder mit einem neutralen Reinigungsmittel anfeuchten.
- **Achtung:** Weder Alkohol noch Lösungsmittel verwenden.

ATTENTION!

La sûreté de cet appareil est garantie uniquement si l'on respecte ces instructions soit en phase d'installation soit pendant l'utilisation; il faut donc les conserver.

NOTICES:

- Au moment de l'installation et chaque fois que l'on intervient sur l'appareil, s'assurer que la tension d'alimentation ait été coupée.
- L'appareil ne peut être modifié ou altéré de quelque manière que ce soit, toute modification peut compromettre la sécurité de celui-ci en le rendant dangereux. FLOS décline toute responsabilité pour les produits modifiés.
- Le symbole  reporté sur l'appareil indique la nécessité d'utiliser des ampoules de type "auto-protégé".
- Le symbole  reporté sur l'appareil indique que le produit doit être éliminé d'une autre façon que celle avec les déchets urbains.
- Si vous n'êtes pas pratiques pour les branchements électriques, contactez un électricien qualifié.

DONNEES TECHNIQUES

- **EUR:** Ampoule incandescente à halogènes 4 X MAX 40W fixation E27 type HSGSA.
- **USA:** Ampoule incandescente à halogènes 4 X MAX 40W fixation E26 type T avec écran (Shielded).



INSTRUCTIONS POUR LE NETTOYAGE

- Pour le nettoyage de l'appareil utiliser exclusivement un chiffon doux, humecté si nécessaire, avec de l'eau et du savon ou avec un détergent neutre pour les salissures les plus tenaces.
- **Attention:** ne pas utiliser d'alcool ou solvents.

¡ATENCIÓN!

La seguridad del aparato sólo puede garantizarse con la condición de que se respeten las siguientes instrucciones, tanto en la fase de instalación como de uso, por lo cual se recomienda conservarlas.

ADVERTENCIA:

- Para efectuar la instalación, y toda vez que se efectúe alguna operación en el aparato, asegurarse de haber cortado la corriente eléctrica.
- El aparato no puede ser en ningún caso modificado o forzado, cualquier modificación puede comprometer la seguridad haciéndolo peligroso. FLOS declina cualquier responsabilidad por los productos modificados.
- El símbolo  marcado en el aparato indica la necesidad de utilizar bombillas de tipo autoprotegido.
- El símbolo  marcado en el aparato indica que el producto debe ser eliminado en modo diferenciado del resto de los desechos urbanos.
- Si Ud. no está familiarizado con conexiones eléctricas, contacte con un técnico electricista cualificado.

DATOS TÉCNICOS

- **EUR:** Lámpara halógena de incandescencia 4 X MAX 40W conexión E27 tipo HSGSA.
- **USA:** Lámpara halógena de incandescencia 4 X MAX 40W conexión E26 tipo T Shielded.



INSTRUCCIONES PARA LIMPIAR EL APARATO

- Para la limpieza del aparato, utilizar exclusivamente un paño suave. En caso de suciedad más resistente, humedecer el paño con agua y jabón o un detergente neutro.
- **Advertencia:** no emplear alcohol ni disolventes.

ATENÇÃO!

A segurança do aparelho é garantida somente se respeitarmos as instruções tanto na fase de instalação como na de uso; portanto é necessário conservar tais instruções.

ADVERTÊNCIA:

- Para efectuar a instalação, y toda vez que se efectúe alguna operación en el aparato, asegurarse de haber cortado la corriente eléctrica.
- De forma alguma o aparelho deve ser modificado ou alterado, toda e qualquer modificação pode comprometer a segurança tornando o aparelho perigoso. FLOS declina toda e qualquer responsabilidade pelos produtos modificados.
- O símbolo  indicado no aparelho indica a necessidade de utilizar lâmpadas com blindagem externa.
- O símbolo  indicado no aparelho indica que o produto deve ser eliminado de forma diferenciada em relação ao lixo urbano.

DADOS TÉCNICOS

- **EUR:** Lampadina incandescente alógena 4 X MAX 40W ligação E27 tipo HSGSA.



INSTRUÇÕES PARA A LIMPEZA DO APARELHO

- Para limpeza do aparelho utilizar exclusivamente um tecido macio eventualmente úmido com água e sabão ou detergente neutro para a sujeira mais difícil.
- **Atenção:** não utilizar álcool ou solventes.

ВНИМАНИЕ!

Надёжность устройства гарантируется только при соблюдении данных инструкций, как в фазе монтажа, так и при применении, поэтому необходимо обеспечить их сохранность.

ПРЕДУПРЕЖДЕНИЯ:

- В момент установки и каждый раз при проведении работ с устройством, убедиться в снятии напряжения питания.
- Устройство не может изменяться или разбираться, любые изменения могут нарушить надёжность, делая его опасным. FLOS не несёт ответственность за изменённую продукцию.
- Обозначение  приведённое на устройстве, указывает на необходимость использования самозащищаемых лампочек.
- Символ  приведённый на устройстве, указывает на то, что данная продукция должна быть переработана отдельно от городских отходов.

ТЕХНИЧЕСКИЕ ДАННЫЕ

- **EUR:** Галогенная лампа накаливания 4 X МАКС. 40Вт цоколь E27 тип HSGSA.



ИНСТРУКЦИИ ПО ОЧИСТКЕ УСТРОЙСТВА

- Для очистки устройства использовать только мягкую тряпку, смоченную водой с мылом или нейтральным моющим средством для наиболее стойких загрязнений.
- **Внимание:** Не использовать спирт или другие растворители.

警告

安全な器具の取り付けおよびご使用のために、取扱説明書に従って作業を行ってください。また、取扱説明書は必ず保管してください。

注意

- 取り付け作業および取り外しや再取り付け時には、必ず電源を切ってください。
- 危険ですので、器具を改造したり、部品を追加・変更して使用しないでください。改造した製品に対しては、FLOSは一切責任を負いません。
- 器具上の表示  は、破損防止形または飛散防止形の電球の使用を表します。
- 器具上の表示  は、一般ごみと区別して本製品を廃棄しなければならぬことを表します。
- 電気接続に精通していない場合は、有資格の電気技術者に連絡してください。

技術的な仕様

- **EUR:** 白熱ハロゲン球 最大 40W、口金 E27、HSGSA タイプ
- **USA:** 白熱ハロゲン球 最大 40W、口金 E26、T SHIELDED タイプ。

器具の清掃について

器具の清掃には、柔らかい布を使用してください。落ちにくい汚れは、柔らかい布を石鹼水または薄めた中性洗剤に浸し、十分に絞ってから拭き取ってください。注意：アルコールや溶剤などは使用しないでください。

Fig. 1

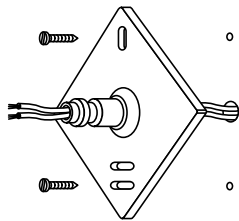

EUR

Fig. 2

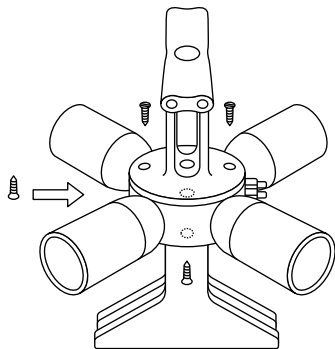

EUR

<IT> Fig.1 Fissare al muro l'attacco a parete con viti e tasselli ad espansione avendo cura di far passare i cavi di alimentazione e attraverso il foro centrale; **NOTA BENE:** Scegliere i tasselli ad espansione idonei per la superficie destinata al montaggio Fig.2 Unire le 3 parti del supporto centrale con le viti fornite in dotazione.

<GB> Fig.1 Fix the wall attachment to the wall with screws and expansion plugs taking care to pass the power cables through the central hole; **NOTE:** Select and employ screw anchors which are suited to the surface where the appliance is to be installed; Fig.2 Connect the 3 parts of the central support with the screws given.

<DE> Abb.1 Wandbefestigung mit Schrauben und Spreizdübeln an der Wand befestigen, wobei darauf zu achten ist, die Versorgungskabel durch die mittlere Bohrung zu führen; **BEACHTEN SIE!** Die dehnbaren Einsatzstücke sind angemessen für die vorgesehene Oberfläche zur Montage auszuwählen; Fig.2 Die 3 Teile der zentralen Halterung mit den mitgelieferten Schrauben vereinen.

<FR> Fig.1 Fixer l'attache murale au mur avec les vis et les vis tamponnées en ayant soin de faire passer les câbles d'alimentation à travers le trou central; **NOTE:** Choisir les chevilles à expansion correctes pour la superficie destinée au montage; Fig.2 Unir les 3 parties du support central avec les vis fournies.

<ES> Fig.1 Fijar a la pared la estructura de sujeción con tornillos y tacos de expansión, pasando los cables de alimentación a través del hueco central; **NOTA IMPORTANTE:** Elegir los tacos de expansión idoneos para la superficie destinada al montaje; Fig.2 Unir las 3 piezas del soporte central con los tornillos incluidos en dotación.

<PT> Fig.1 Fixar o suporte de parede na parede mediante parafusos e buchas de expansão, tendo o cuidado de passar os cabos de alimentação através do furo central; **OBSERVAR BEM:** escolher as buchas de expansão idóneas para a superfície destinada a montagem; Fig.2 Unir as 3 partes do suporte central com os parafusos fornecidos em dotação.

<RUS> Рис.1 Прикрепить к стене настенное крепление посредством винтов и расширительных вставок, обращая внимание на прохождение кабелей питания через центральное отверстие; **ПРИМЕЧАНИЕ:** Выбирать расширительные вставки, соответствующие поверхности, предназначенной для монтажа; Рис.2 Соединить 3 части центральной опоры посредством винтов, предоставленных в принадлежности.

Fig. 1/2 b

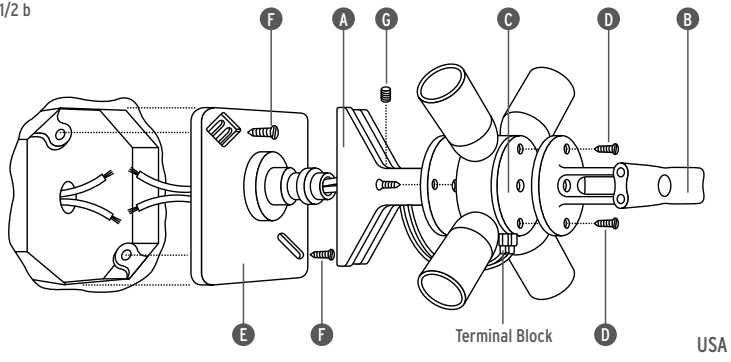

<GB> Fig.1/2b Attach fiberglass rod holders (A) & (B) to the front and back of the lamp mounting unit (C) with four screws (D) (only three shown). Feed wires through rod holder (A) and backplate (E). Push lamp mounting unit assembly onto backplate making sure part (A) seats flush against backplate (E), secure with set screw (G). This set screw serves as a stop to prevent unit from turning more than 330°. Make proper electrical connections in junction box, respecting the poles (Phase: black, Neutral: white, Earth: green (the white dashes indicate neutral)). **NOTE:** IF NOT FAMILIAR WITH THE PROPER ELECTRICAL CONNECTIONS PLEASE CONTACT A QUALIFIED ELECTRICIAN. Secure backplate (E) to junction box with two screws (F). Unit may be ceiling or wall mounted. **NOTE:** if junction box unavailable - unit can be mounted directly to wall and connected to a cord and switch. Disconnect black & white wires at terminal block and connect power cord. The cord should be tied to the lampholder unit to secure as a strain relief.

<FR> Fig.1/2b Fixer les supports de barre en fibre de verre (A) & (B) devant et derrière l'unité de montage de la lampe (C) avec quatre vis (D) (seulement trois sont indiquées). Passer les fils à travers le support de barre (A) et la plaque arrière (E). Pousser l'assemblage de la lampe dans la plaque arrière en s'assurant que la partie A adhère bien contre la plaque arrière (E); fixer avec la vis (G). Cette vis sert comme butée pour empêcher l'unité de tourner de plus de 330°. Effectuer les connexions électriques dans la boîte de dérivation, en respectant les poles (phase: noir, neutre: blanc, terre: vert (les traits blancs signalent le neutre)). **NOTE:** EN

CAS DE NON EXPERIENCE EN CONNEXIONS ELECTRIQUES, VEUILLEZ CONTACTER UN ELECTRICIEN QUALIFIE. Fixer la plaque arrière (E) à la boîte de dérivation avec deux vis (F). L'unité doit être montée au mur ou au plafond. **NOTE:** si il n'y a pas de boîte de dérivation - l'unité doit être montée directement au mur et connectée à un fil et à un interrupteur. Déconnecter les fils noir et blanc dans le bloc terminal et connecter le fil d'alimentation. Le fil doit être rattaché au support de lampe pour assurer une attache solide.

<ES> Fig.1/2b Sujete los soportes de barra de fibra de vidrio (A) & (B) en las partes delantera y trasera de la unidad de montaje de la lámpara (C) con cuatro tornillos (D) (sólo tres se muestran en la figura). Introduzca los cables a través del soporte de barra (A) y del contraplato (E). Encaje la unidad de montaje de la lámpara empujándola contra el contraplato, asegurándose de que la parte (A) se encuentre bien encajada en el contraplato (E); fije con el tornillo de fijación (G). Este tornillo de fijación actúa como dispositivo de parada para prevenir que la unidad se gire más de 330°. Haga las conexiones eléctricas apropiadas en la caja de conexión, respetar los polos (Fase: negro, Neutro: blanco, Tierra: verde (las rayas blancas indican el neutro)). **NOTA IMPORTANTE:** SI UD. NO ESTÁ FAMILIARIZADO CON CONEXIONES ELÉCTRICAS, CONTACTE CON UN TÉCNICO ELECTRICISTA CUALIFICADO. Fije el contraplato (E) en la caja de conexión con dos tornillos (F). La unidad debe ser montada en el techo o en la pared. **NOTA IMPORTANTE:** si la caja de conexión no estuviera disponible, la unidad puede montarse directamente en la pared y conectarse a un cordón y a un interruptor. Desconecte los cables negro y blanco del bloque terminal y conecte el cordón a la corriente. El cordón debería estar unido a la unidad del portalámpara para fijarlo como abrazadera.

<J> Fig.1/2b 4本のネジ(D)を使用しながら、(A)と(B)の繊維ガラスロッドホルダーをランプ取付部(C)の前面と背面に取り付けます。(三本図示)それぞれのワイヤをロッドホルダー(A)とバックプレート(E)を介します。(A)部がバックプレート(E)部に同一平面に接触していることを注意しながら、ランプ取付部アセンブリをバックプレートに押し付け、ネジセット(G)で固定します。このネジはユニットが330°以上の回転を防ぐ為のストッパーとして提供しています。極(位相:黒、ニュートラル:白、アース:緑(白のダッシュはニュートラルを指名します。))に注意しながら、適切な電気系統を接続してください。要注意:正確な取り付け方法が不明な場合、資格のある電気技術者にご連絡してください。2本のネジ(F)でバックプレート(E)をジャンクションボックスに固定します。ユニットは、天井又は壁にマウントする事が出来ます。注:ジャンクションボックス使用できない場合、この装置は壁に直接取り付けることができ、コード及びスイッチに接続する事は可能です。この際、ターミナルブロックと接続している白黒線を取り外し、電源コードを接続します。コードはストレインリリーフとして確保する為、ランプソケットユニットに接続する必要があります。

Fig. 3

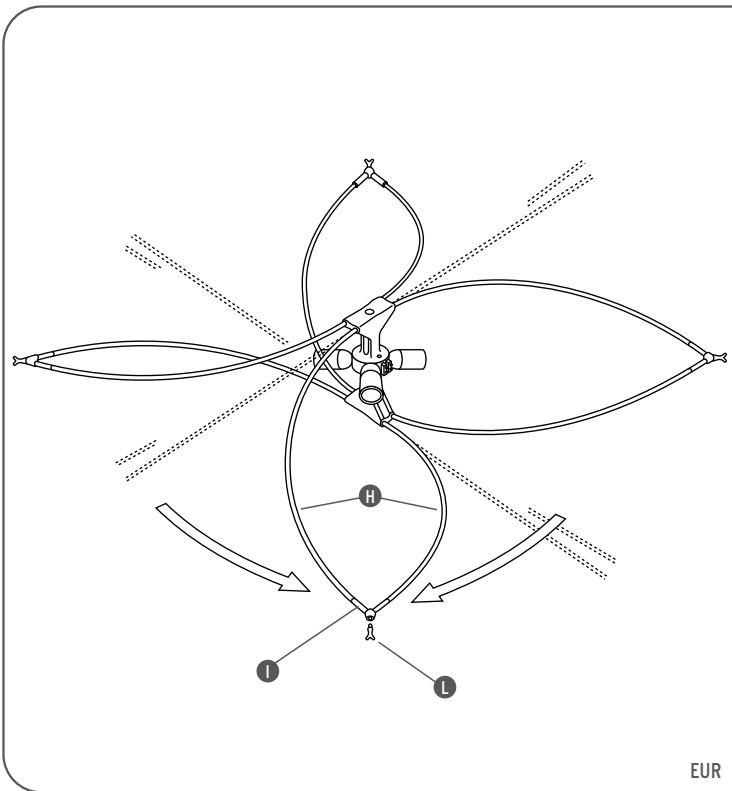

<IT> Fig.3 Unire alle estremità le aste (H) e fissarle innestando a fondo gli angolari (I) con le relative forcelle orientabili (L).

<GB> Fig.3 Connect to the extremities the poles (H) and fix them inserting deeply the corners (I) with relative adjustable forks (L).

<DE> Abb.3 Die Stäbe (H) an den Enden vereinen und befestigen, indem die Befestigungswinkel (I) in die jeweiligen ausrichtbaren Gabeln (L) eingesteckt werden.

<FR> Fig.3 Unir les tiges (H) aux extrémités et les fixer en enclenchant à fond les cornières (I) avec les fourches orientables correspondantes (L).

<ES> Fig.3 Unir las varillas por los extremos (H) y fijarlas introduciendo las piezas angulares hasta el fondo (I) con sus respectivas horquillas orientables (L).

<PT> Fig.3 Unir as hastes as extremidades (H) e fixa-las ligando bem aos cantos (I) com as relativas forquilhas orientáveis (L).

<RUS> Рис.3 Присоединить к концам стержни (H) и закрепить их, сцепляя до упора уголки (I) с соответствующими поворачиваемыми вилками (L);

<J> 図3 支えの端に軸棒(H)の角を(I)しっかり差し込んで接合し、ピン(L)で固定します。

Fig. 4

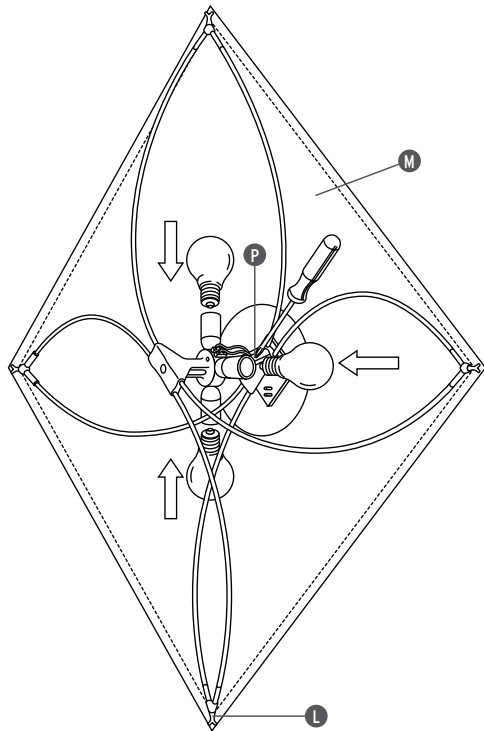

EUR

<IT> Fig.4 Dopo aver fissato il telo forato (M) alla struttura agganciando gli occhielli alle forcelle orientabili (L), infilare il supporto nell'attacco a parete e bloccare l'apparecchio avvitando a fondo la vite (P) posta nella parte superiore del supporto; collegare il conduttore elettrico di linea al morsetto di contatto; inserire le lampade e fissare il secondo telo diffusore.

<GB> Fig.4 After fixing the cloth with holes (M) to the structure attaching the eyelets to the adjustable forks (L), put the support into the wall attachment and block the device by tightly screwing the screw (P) at the superior part of the support; Connect the electrical line conductor to the contact terminal; Insert the lights and fix the second diffusion cloth.

<DE> Abb.4 Nachdem das Lochtuch (M) durch das Einhaken der Ösen an die ausrichtbaren Gabeln (L) an der Struktur befestigt worden ist, muss die Halterung in die Wandbefestigung eingeführt und der Apparat blockiert werden, indem die Schraube (P) am oberen Teil der Halterung fest angeschraubt wird; Den Elektrizitätsleiter der Leitung an die Kontaktklemme anschließen; Lampen einfügen und das zweite Lichtschirmtuch befestigen.

<FR> Fig.4 Après avoir fixé la toile percée (M) à la structure en accrochant les œillets aux fourches orientables (L), enfiler le support dans l'attache murale et bloquer l'appareil en vissant à fond la vis (P) placée sur la partie supérieure du support; Raccorder le conducteur électrique de ligne à la borne de contact; Insérer les ampoules et fixer la deuxième toile diffuseuse.

<ES> Fig.4 Después de haber fijado la tela perforada (M) a la estructura introduciendo las horquillas orientables en los ojales (L), acoplar el soporte a la estructura de sujeción a la pared y fijar el aparato apretando el tornillo (P) situado en la parte superior del soporte; Conectar el cable de alimentación al borne de contacto; Colocar las bombillas y fijar la segunda tela difusora.

<PT> Fig.4 Depois de ter fixado a tela furada (M) à estrutura engançando as argolas às forquilhas orientáveis (L), enfiar o suporte na ligação da parede e bloquear o aparelho apertando bem o parafuso (P) colocado na parte superior do suporte; Ligar o condutor eléctrico de linha ao borne de contacto; Inserir a lâmpada e fixar a segunda tela difusora.

<RUS> Рис.4 После крепления перфорированного полотна (M) к структуре, присоединяя проушины к поворачиваемым вилкам (L), вставить опору в настенное крепление и заблокировать устройство, завинчивая до упора винт (P), расположенный в верхней части опоры; Подсоединить электрический проводник линии к контактному зажиму; Вставить лампочки и прикрепить второе полотно диффузора.

<J> 図4 穴あき布(M)の小穴にピン(L)を掛けて骨組と固定した後、支えを留め金にはめ込み、器具を支えの上部にあるネジ(P)で完全に固定します。導線を端子盤に接続します。ランプをソケットに差し込み、前者とは別の布製のランプ傘を取り付けます。

Fig. 3/4 b

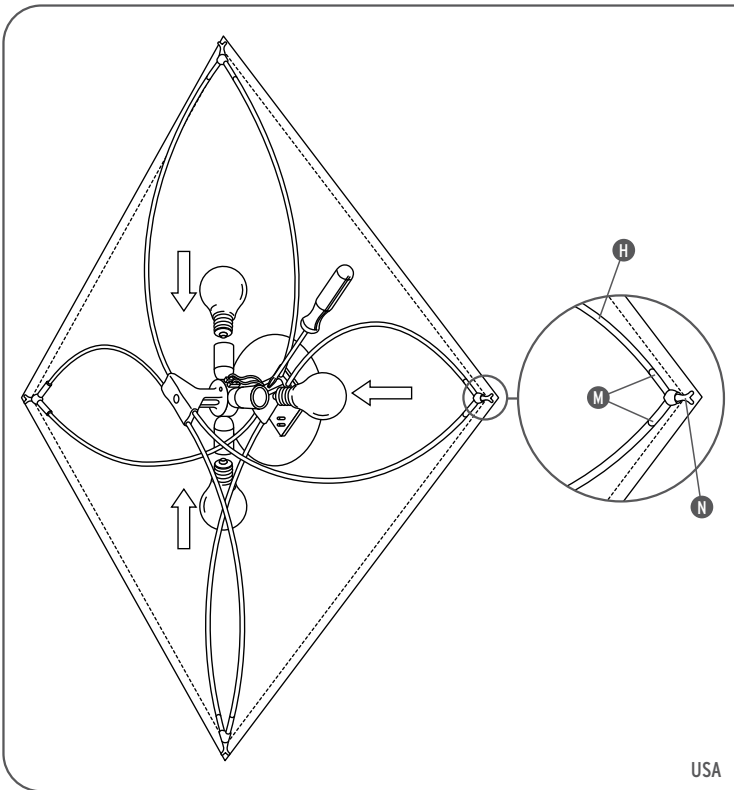

USA

<GB> Fig.3/4b Place rear fabric diffuser over lamp mounting unit assembly making sure seams face inside of fixture. Insert fiberglass rods (H) in proper holes and join together with "V" shaped connectors (M). Attach rear fabric diffuser to the four "V" shaped connectors (N). Install four 40W/120V lamps. Attach front fabric diffuser to the "V" shaped connectors with seams facing inside.

<FR> Fig3/4b Placer le diffuseur arrière sur l'assemblage de la lampe en s'assurant que les coutures soient placées vers l'intérieur. Insérer les barres en fibre de verre (H) dans leurs trous et les unir avec les connecteurs (M) en forme de "V". Fixer le diffuseur arrière aux quatre connecteurs (N) en forme de "V". Installer les quatre lampes 40W/120V. Fixer le diffuseur de devant aux connecteurs en forme de "V" avec les coutures tournées vers l'intérieur.

<ES> Fig.3/4b Coloque el difusor trasero de tela sobre la unidad de montaje de la lámpara, asegurándose de que las costuras miren hacia el interior del accesorio de fijación. Introduzca las barras de fibra de vidrio (H) en los orificios correspondientes y únalos a los conectores (M) en forma de "V". Conecte el difusor trasero de tela a los cuatro conectores (N) en forma de "V". Instale cuatro bombillas 40W/120V. Conecte el difusor delantero de tela a los conectores con forma de "V" con las costuras mirando hacia dentro.

<J> Fig3/4b 背面の布地ディフューザーをランプ取り付けユニット部品の上に縫い目が器具の内側に 向くようにして置きます。(H)ファイバーグラス棒を適合する穴に入れて"V"形コネクタ (M)とつなぎます。背面の布地ディフューザーを4つの"V"形コネクタ(N)に結合します。40W/120Vの4個のランプを取り付けます。内側面に縫い目を備えた"V"形のコネクタに前面の布地ディフューザーを付けます。

