

99770882x CEE 7/3 socket (max. 16A / max. 3600W)
230V ~ 50Hz**(DE) Bestimmungsgemäße Verwendung**

(EN) Intended use | (FR) Utilisation conforme | (NL) Beoogd gebruik | (PL) Stosowanie zgodnie z przeznaczeniem | (NO) Riktig bruk | (DK) Korrekt brug
 (SE) Avsedd användning | (FI) Määräystenmukainen käyttö | (IT) Impiego appropriato | (ES) Uso prescrito | (CZ) Použití v souladu s určením
 (PT) Utilização correta | (GR) Ενδεδειγμένη χρήση | (SK) Predpokladané použitie | (EE) Eeldatav kasutus | (LV) Paredzams lietojums
 (LT) Numatomas naudojimas | (RO) Utilizare intenționată | (SI) Predvidena uporaba | (HR) Namjenska upotreba | (HU) Tervezett felhasználás
 (BG) предназначена употреба | (AL) Përdorimi i parashikuar | (MK) Предвидена употреба | (TR) Amaçlı kullanım | (UK) Призначене використання
 (BA,ME,RS) Namjenska upotreba

(DE)	Steckdosenstein/ außen	(GB)	Power socket/outdoors
(FR)	Prise de courant / extérieur	(NL)	Stopcontact / buitenshuis
(PL)	Gniazdo zasilania / na zewnątrz	(NO)	Stikkontakt / utendørs
(DK)	Stikkontakt / udendørs	(SE)	Eluttag / utomhus
(FI)	Pistorasia / ulkona	(IT)	Presa di corrente / all'aperto
(ES)	Caja de enchufe / exterior	(CZ)	Zásuvka / venku
(PT)	Tomada de energia / externa	(GR)	Υποδοχή ρεύματος / σε εξωτερικούς χώρους
(SK)	Elektrická zásuvka/vonkajší priestor	(BG)	Захранващ контакт/на открито
(EE)	Pistikupesa/väljakul	(LV)	Strāvas kontaktligzda/ārpus telpām
(LT)	Elektros lizdas / lauke	(RO)	Priză de curent/în exterior
(SI)	Električna vtičnica/na prostem	(HR)	Utičnica/na otvorenom
(HU)	Elektromos aljzat/kültéren	(AL)	Priza e energjisë/jashtë
(MK)	Приклучок за струја/надвор	(TR)	Elektrik prizi/dış mekan
(UK)	Розетка/на вулиці	(BA)	Utikač za struju/na otvorenom
		(ME)	
		(RS)	

(DE) Lieferumfang		
(EN) Package contents (FR) Contenu de la livraison (NL) Bij de levering inbegrepen (PL) Zakres dostawy (NO) Levering (DK) Leveringsomfang (SE) Leveransomfattning (FI) Toimitussisältö (IT) Fornitura (ES) Volumen de suministro (CZ) Rozsah dodávky (PT) Material fornecido (GR) Παραδοτέος εξοπλισμός (SK) Obsah balenia (EE) Pakendi sisu (LV) Pakas saturs (LT) Pakuotės turinys (RO) Conținutul pachetului (SI) Vsebina paketa (HR) Sadržaj paketa (HU) A csomag tartalma (BG) обхват на доставката (AL) Përmbajtja e dorëzimit (MK) Содржина на испорака (TR) Teslimat içeriği (UK) Зміст доставки (BA,ME,RS) Sadržaj isporuke		
(DE) 1 Steckdosenstein Montagematerial Montageanleitung	(GB) 1 Power socket Installation hardware Mounting instructions	(FR) 1 Prise de courant Matériel de montage Instructions de montage
(NL) 1 Stopcontact Monteringsmateriale Montagehandleiding	(PL) 1 Gniazdo zasilania Elementy montażowe Instrukcja montażu	(NO) 1 Stikkontakt Monteringsmateriale Brukerveiledning
(DK) 1 Stikkontakt Monteringsmateriale Brugervejledning	(SE) 1 Eluttag Monteringsmaterial Monteringsanvisning	(FI) 1 Pistorasia Asennus materiaali Asennusohjeet
(IT) 1 Presa di corrente Materiale di montaggio Istruzioni di montaggio	(ES) 1 Caja de enchufe Material de montaje Instrucciones de montaje	(CZ) 1 Zásuvka Materiál pro montáž Návod k montáži
(PT) 1 Tomada de energia Material de montagem Instruções de montagem	(GR) 1 Υποδοχή ρεύματος Υλικό συναρμολόγησης Οδηγίες συναρμολόγησης	(SK) 1 elektrická zásuvka Inštalačný hardvér Inštalačná príručka
(BG) 1 Захранващ контакт материали за монтаж инструкции за монтаж	(EE) 1 pistikupesa Paigaldustarvikud Paigaldusjuhend	(LV) 1 elektrības rozete Instalācijas aparātūra Uzstādīšanas instrukcija
(LT) 1 maitinimo lizdas Montavimo aparatinė įranga Montavimo instrukcija	(RO) 1 Priză de curent Hardware de instalare Instrucțiuni de montare	(SI) 1 električna vtičnica Namestitvena strojna oprema Navodila za montažo
(HR) 1 strujna utičnica Instalacijski hardver Upute za montažu	(HU) 1 konnektor Telepítési hardver Szerezési útmutató	(AL) 1 Presë energjie Materiali i montimit Udhëzuesi i montimit
(MK) 1 Электричен приклучок Монтажен материјал Упатство за монтажа	(TR) 1 Elektrik prizi Montaj malzemesi Montaj kılavuzu	(UK) 1 Розетка Монтажний матеріал Інструкція з монтажу
(BA) 1 Električna utičnica (ME) Montažni materijal (RS) Uputstvo za montažu		

PRIOS

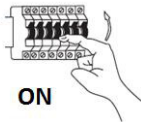
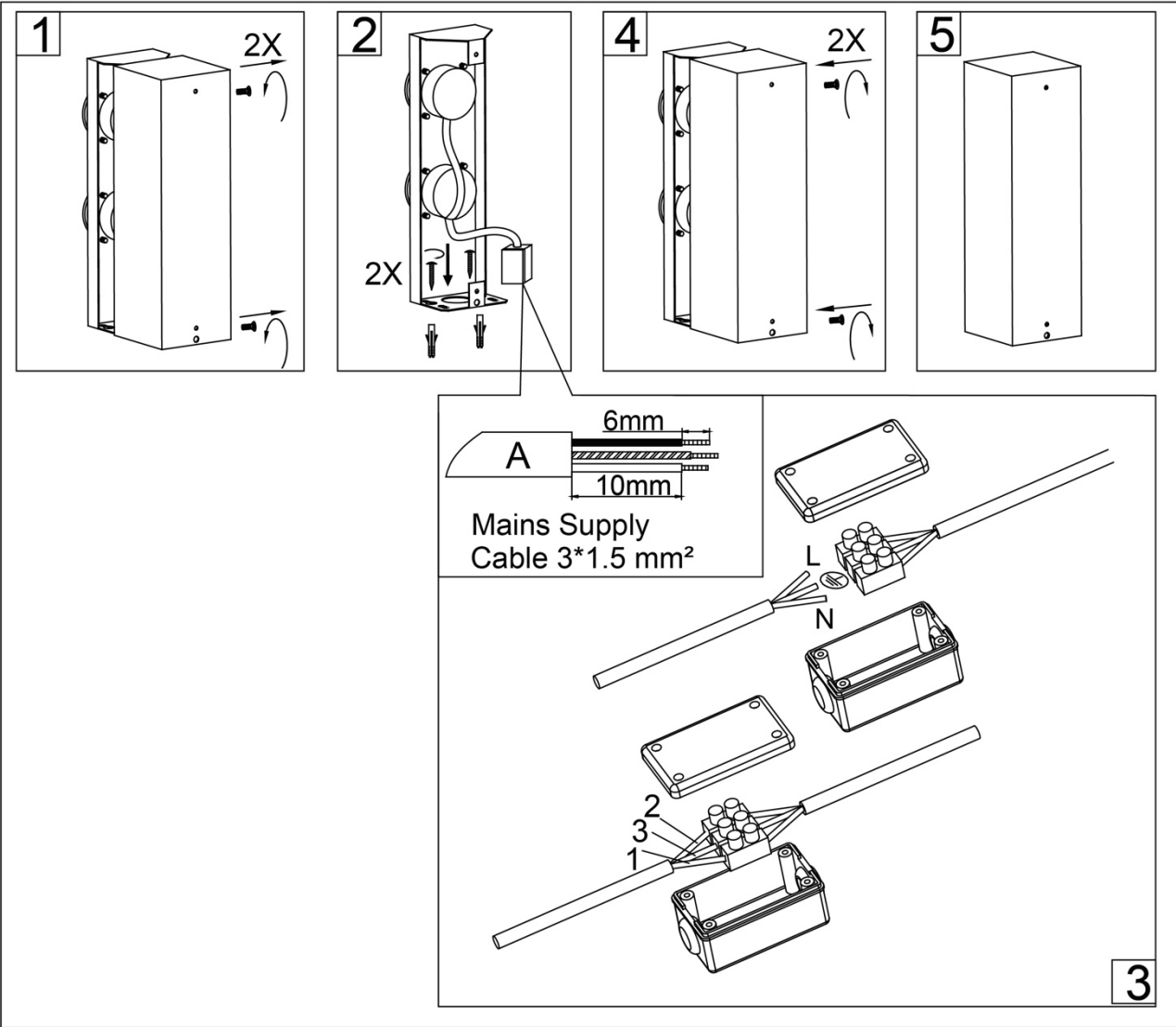
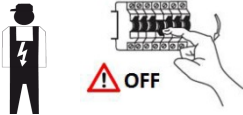

	(DE)	(EN)	(FR)	(NL)	(PL)	(NO)
L	Stromführender Leiter	Live conductor	Conducteur	Spanningvoerende draad	Przewód prądowy	Strømførende leder
	Schutzleiter	Earth conductor	Conducteur de protection (terre)	Aardkabel	Przewód uziemiający	Jordledningen
N	Neutralleiter	Neutral conductor	Conducteur neutre	Nulleider	Przewód zerowy	Nøytralleider

	(DK)	(SE)	(FI)	(IT)	(ES)	(CZ)
L	Strømførende leder	Strömförande ledare	Virtajohdin	Conduttore sotto tensione	Conductor de corriente	Vodič pod napětím
	Jordledningen	Skyddsledare	Suojajohdin	Conduttore di terra	Conductor de protección	Ochranný vodič
N	Neutralleider	Neutralledare	Nollajohdin	Conduttore neutro	Conductor neutro	Neutrální vodič

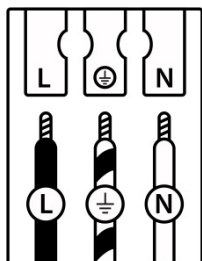

	(PT)	(GR)	(SK)	(EE)	(LV)	(LT)
L	Condutor vivo	Ρευματοφόρος αγωγός	Živý vodič	Faasisuht	Dzīvais vadītājs	Gyvas dirigentas
	Condutor de terra	Αγωγός γείωσης	Zemný vodič	Maandusjuht	Zemes vadītājs	Žemės dirigentas
N	Condutor neutro	Ουδέτερος αγωγός	Neutrálný vodič	Neutraaljuht	Neitrālais vadītājs	Neutrinis dirigentas

	(RO)	(SI)	(HR)	(HU)	(BG)	(AL)
L	Conductor viu	Živi dirigent	Živi dirigent	Élő vezető	проводник под напряжение	Konduktor i gjallë
	Conductor de împământare	Zemeljski dirigent	Uzemljeni dirigent	Földvezető	защитен проводник	Dirigjent i tokës
N	Conductor neutru	Nevtralni dirigent	Neutralni dirigent	Semleges vezető	нулев проводник	Kondaktor neutral

	(MK)	(TR)	(UK)	(BA)(ME)(RS)
L	Жив кондуктор	Canlı yönetici	Живий диригент	Živi dirigent
	Земјен проводник	Toprak iletkeni	Земельний провідник	Zemaljski provodnik
N	Неутрален проводник	Nötr iletken	Нейтральный провідник	Neutralni provodnik

(DE) Verwendete Symbole

(EN) Safety Precautions | (FR) Symboles utilisés | (NL) Gebruikte symbolen | (PL) Stosowane symbole | (NO) Brukte symboler | (DK) Brugte symboler
 (SE) Använda symboler | (FI) Käytetyt symbolit | (IT) Simboli usati | (ES) Símbolos empleados | (CZ) Použité symboly | (PT) Símbolos utilizados
 (GR) Χρησιμοποιούμενα σύμβολα | (SK) Bezpečnostné opatrenia | (EE) Ohutusabinõud | (LV) Drošības pasākumi
 (LT) Saugos priemonės | (RO) Măsuri de precauție | (SI) Varnostni ukrepi | (HR) Mjere opreza | (HU) Használt szimbólumok | (BG) Мерки за безопасност
 (AL) Simbolet e përdorura | (MK) Користени симболи | (TR) Kullanilan semboller | (UK) Використовувані символи | (BA,ME,RS) Korišteni simboli

IP 44

