



● steinel



 professional line

IR Micro Office DALI-2
Application Controller

Inhalt

| | | |
|-----|--------------------------------|----|
| 1. | Zu diesem Dokument | 3 |
| 2. | Allgemeine Sicherheitshinweise | 3 |
| 3. | Gerätebeschreibung | 4 |
| 4. | Elektrischer Anschluss | 13 |
| 5. | Montage | 15 |
| 6. | Funktion | 29 |
| 7. | Reinigung und Pflege | 37 |
| 8. | Entsorgung | 38 |
| 9. | Konformität | 38 |
| 10. | Herstellergarantie | 39 |
| 11. | Technische Daten | 41 |
| 12. | Störungsbehebung | 42 |

1. Zu diesem Dokument

- Urheberrechtlich geschützt. Nachdruck, auch auszugsweise, nur mit unserer Genehmigung.
- Änderungen, die dem technischen Fortschritt dienen, vorbehalten.



Warnung vor Gefahren!



Warnung vor Gefahren durch Strom!



Warnung vor Gefahren durch Wasser!

2. Allgemeine Sicherheitshinweise



Gefahr durch Nichtbeachtung der Gebrauchsanleitung!

Diese Anleitung enthält wichtige Informationen für den sicheren Umgang mit dem Gerät. Auf mögliche Gefahren wird besonders hingewiesen. Die Nichtbeachtung kann zu Tod oder schweren Verletzungen führen.

- Anleitung sorgfältig lesen.
- Sicherheitshinweise befolgen.
- Zugänglich aufbewahren.
- Der Umgang mit elektrischem Strom kann zu gefährlichen Situationen führen. Die Berührung von stromführenden Teilen kann zu elektrischem Schock, Verbrennungen oder Tod führen.
- Die Arbeit an der Netzspannung ist nur durch qualifiziertes Fachpersonal zulässig.
- Landesübliche Installationsvorschriften und Anschlussbedingungen sind zu beachten (z. B. D: VDE 0100, A: ÖVE-ÖNORM E8001-1, CH: SEV 1000).
- Nur Original-Ersatzteile verwenden.
- Reparaturen sind nur durch Fachbetriebe zulässig.

3. Gerätebeschreibung

Bestimmungsgemäßer Gebrauch

- Sensor zur Deckenmontage im Innenbereich.

Funktionsprinzip

- Der Infrarot-Sensor erfasst die Wärmestrahlung von sich bewegenden Körpern (z. B. Menschen, Tieren). Die Wärmestrahlung wird elektronisch umgesetzt und schaltet den Verbraucher automatisch ein.
- Die sicherste Bewegungserfassung erfolgt bei Montage des Geräts seitlich zur Gehrichtung.
- Die Reichweite der Bewegungserfassung ist eingeschränkt, wenn direkt auf das Gerät zugegangen wird.
- Durch Hindernisse (z. B. Bäume, Mauern oder Glasscheiben) kann die Bewegungserfassung eingeschränkt werden oder nicht möglich sein.
- Plötzliche Temperaturschwankungen durch Wettereinflüsse werden nicht von Wärmequellen unterschieden.

Zertifizierung:

Dieses Produkt ist gemäß IEC 62386-103 als Single-Master Application Controller zertifiziert. Damit deckt seine DALI-2-Zertifizierung nur Anwendungsfälle ab, bei denen ausschließlich DALI EVGs („Control Gear“) an den DALI-Bus angeschlossen sind.

IR Micro Office DALI-2 APC AP: Variante Aufputz

IR Micro Office DALI-2 APC UP: Variante Unterputz

IR Micro Office DALI-2 APC DE: Variante Deckeneinbau

Lieferumfang IR Micro Office DALI-2 APC AP

3.1

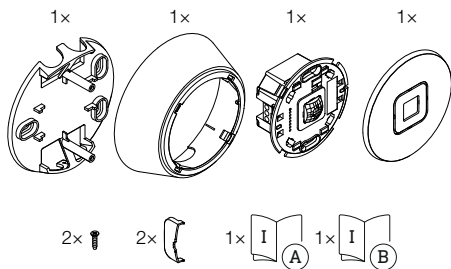

- 1 Deckenhalterung
- 1 Rahmen
- 1 Sensormodul
- 1 Abdeckung
- 2 kleine Schrauben
- 2 Abdeckschalen
- 1 Sicherheitsdatenblatt
- 1 Quick-Start

Lieferumfang IR Micro Office DALI-2 APC UP

3.2

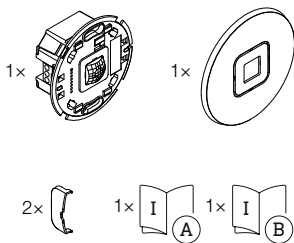

- 1 Sensormodul
- 1 Abdeckung
- 2 Abdeckschalen
- 1 Sicherheitsdatenblatt
- 1 Quick-Start

3.3

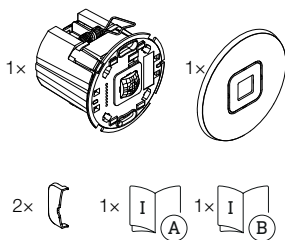

- 1 Sensormodul
- 1 Abdeckung
- 2 Abdeckschalen
- 1 Sicherheitsdatenblatt
- 1 Quick-Start

Produktmaße IR Micro Office DALI-2 APC AP

3.4

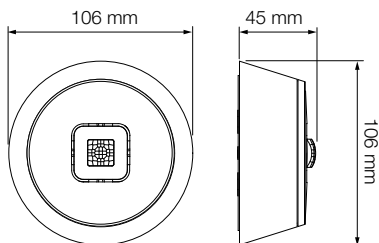

Produktmaße IR Micro Office DALI-2 APC UP

3.5

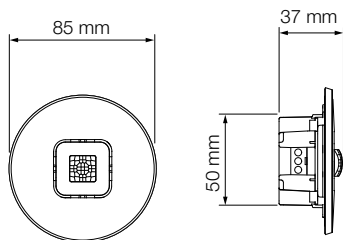

3.6

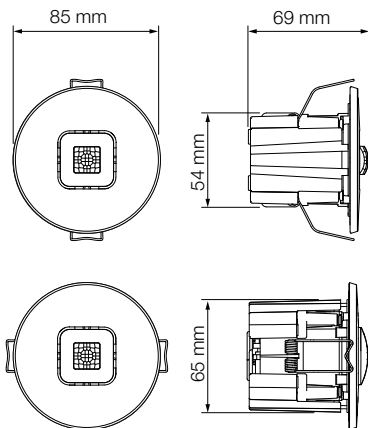

3.7

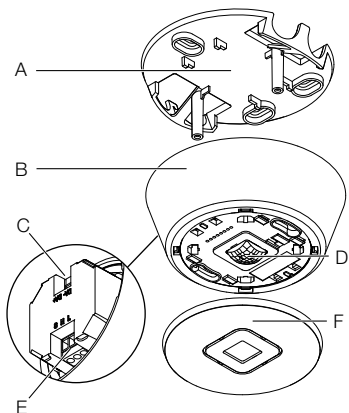

- A Deckenhalterung
- B Rahmen
- C DALI-2 Anschluss
- D Sensormodul
- E Elektrischer Anschluss
- F Abdeckung

3.8

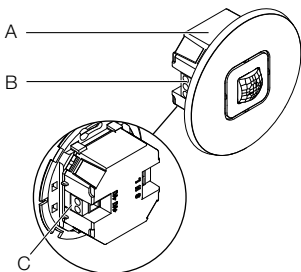

- A** Sensormodul
- B** Elektrischer Anschluss
- C** DALI-2 Anschluss

3.9

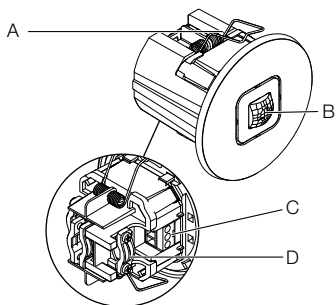

- A Klammer
- B Sensormodul
- C Elektrischer Anschluss
- D Zugentlastung

4. Elektrischer Anschluss

Schaltplan

4.1

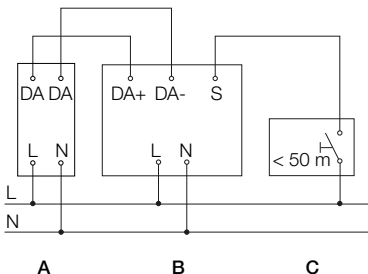

Die Netzzuleitung besteht aus einem mehradrigen Kabel:

L = Phase (meistens schwarz, braun oder grau)

N = Neutraleiter (meistens blau)

S = Taster

DA+ = Anschluss an den DALI-BUS

DA- = Anschluss an den DALI-BUS

A = DALI Leuchte

B = Sensor (Application Controller)

C = Taster

Das Gerät kann auch elektrisch nach einem Netzschalter angeschlossen werden, wenn sichergestellt ist, dass der Netzschalter ständig eingeschaltet ist.

Für die Verdrahtung des Sensors gilt:

Nach VDE 0100 520 Abschnitt 6 darf für die Verdrahtung zwischen DALI EVG („Control Gear“) und DALI-Application Controller eine Mehrfachleitung verwendet werden, die sowohl die Netzspannungsleitungen als auch die Steuerleitungen enthält (z. B. NYM 5 × 1,5).

Die maximale Leitungslänge zwischen DALI-Application Controller und DALI EVG („Control Gear“) 300 m (bei 1,5 mm²) nicht überschreiten. Nach der Installation und dem Einschalten leuchtet die LED des Sensors für 10 Sekunden.

5. Montage



Gefahr durch elektrischen Strom!

Die Berührung von stromführenden Teilen kann zu elektrischem Schock, Verbrennungen oder Tod führen.

- Strom abschalten und Spannungszufuhr unterbrechen.
- Spannungsfreiheit mit Spannungsprüfer kontrollieren.
- Sicherstellen, dass die Spannungszufuhr unterbrochen bleibt.

Gefahr von Sachschäden!

Ein Vertauschen der Anschlussleitungen kann zu Kurzschluss führen.

- Anschlussleitungen identifizieren.
- Anschlussleitungen korrekt verbinden.

Montagevorbereitung

- Alle Bauteile auf Beschädigung prüfen. Bei Schäden das Gerät nicht in Betrieb nehmen.
- Geeigneten Montageort auswählen.
 - Unter Berücksichtigung der Reichweite.
 - Unter Berücksichtigung der Bewegungserfassung.
 - Erschütterungsfrei.
 - Erfassungsbereich frei von Hindernissen.
 - Nicht in explosionsgefährdeten Bereichen.
 - Nicht auf leicht entflammaren Oberflächen.
 - Mindestens 50 cm von anderen Sensoren entfernt.
 - Leitungslänge zwischen Sensor und Taster < 50 m.

Reichweite

5.1

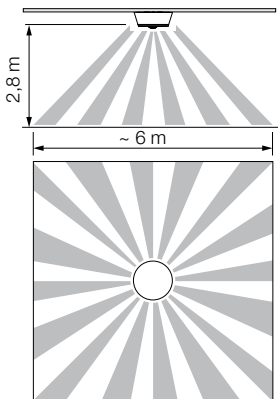

Bewegungserfassung

5.2

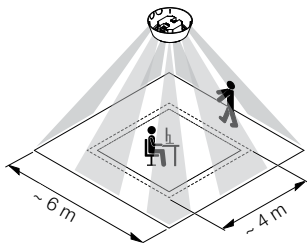

Montageschritte IR Micro Office DALI-2 APC AP

5.3

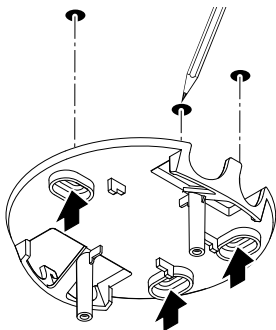

- Sicherstellen, dass die Spannungszufuhr abgeschaltet ist.
- Bohrlöcher anzeichnen.

5.4

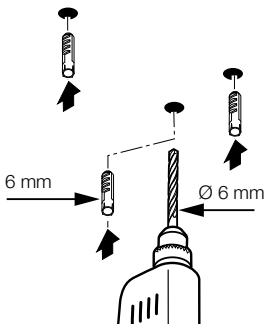

- Löcher bohren (\varnothing 6 mm) und Dübel einsetzen.

5.5

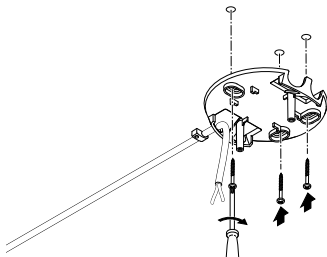

- Kabel durch die Öffnung ziehen.
- Deckenhalterung anschrauben.

5.6

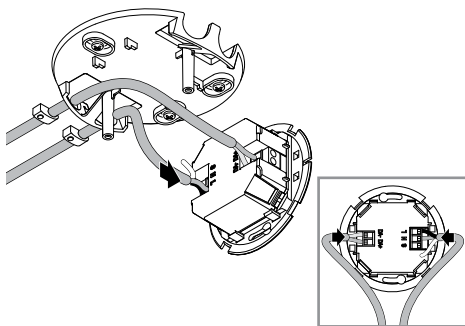

- Netzzuleitung und DALI-Bus laut Schaltplan anschließen.
- „4. Elektrischer Anschluss“

5.7

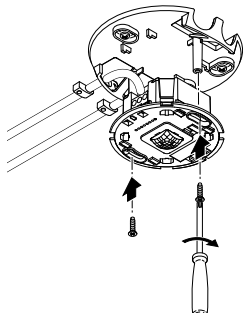

- Sensormodul anschrauben.

5.8

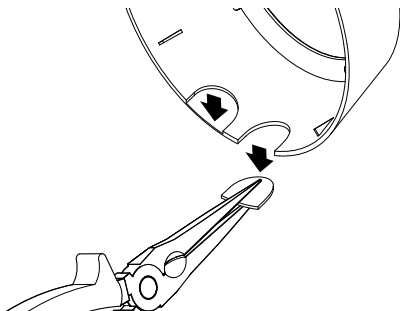

- Schwimmhäute nach Bedarf aus dem Rahmen herausbrechen.
Die Orientierungs-Nase des Sensormoduls muss dabei beachtet werden!

5.9

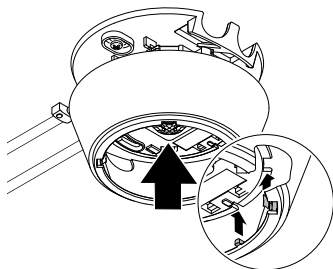

- Rahmen in korrekter Ausrichtung aufsetzen. Dabei die Einkerbungen beachten.

5.10

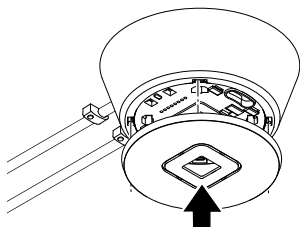

- Abdeckung aufsetzen.



- Stromversorgung einschalten.
 - Funktionen einstellen.
- „6. Funktion“

Montageschritte IR Micro Office DALI-2 APC UP

5.12

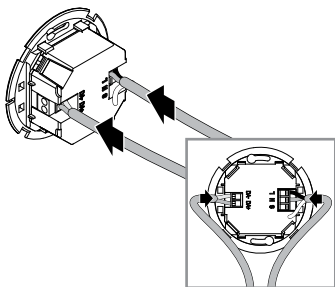

- Sicherstellen, dass die Spannungszufuhr abgeschaltet ist.
 - Netzzuleitung und DALI-Bus laut Schaltplan anschließen.
- „4. Elektrischer Anschluss“

5.13

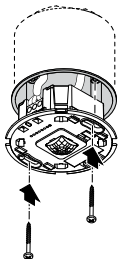

- Sensormodul anschrauben.

5.14

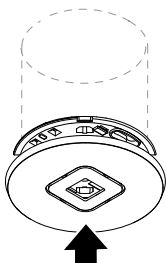

- Abdeckung aufsetzen.

5.15



- Stromversorgung einschalten.
 - Funktionen einstellen.
- „6. Funktion“

Montageschritte IR Micro Office DALI-2 APC DE

5.16

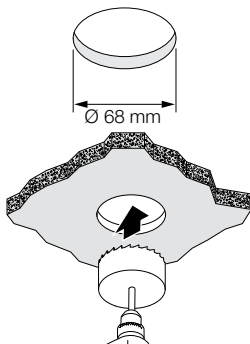

- Sicherstellen, dass die Spannungszufuhr abgeschaltet ist.
- Öffnung mit 68 mm Durchmesser in Zwischendecke bohren.

5.17

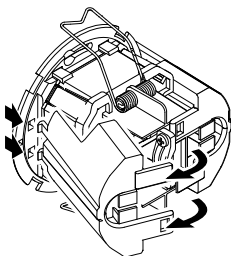

- Gehäuse öffnen.

5.18

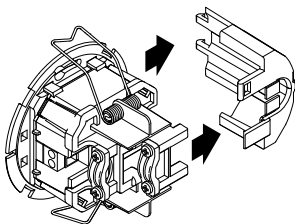

- Seitenteil abnehmen.

5.19

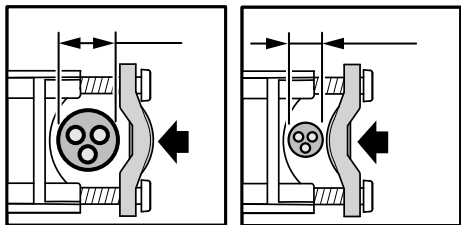

- Klemmbarer Leitungsdurchmesser 7,6 mm – 14,5 mm:
 - Großer Leitungsdurchmesser (links).
Zugentlastungsbügel wie links dargestellt anbringen.
 - Kleiner Leitungsdurchmesser (rechts):
Zugentlastungsbügel wie rechts dargestellt anbringen.

5.20

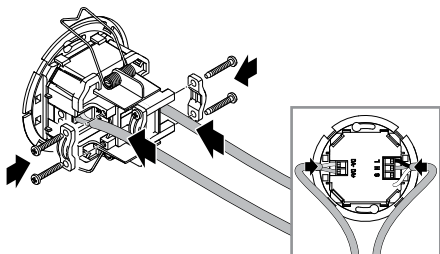

- Netzzuleitung und DALI-Bus laut Schaltplan anschließen.
 - Zugentlastungen anbringen.
- „4. Elektrischer Anschluss“

5.21

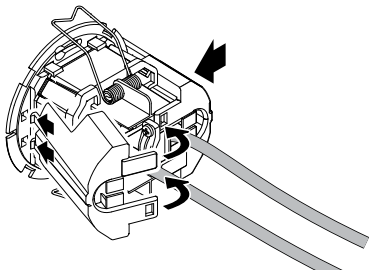

- Seitenteile einklicken.
- Flügel der Seitenteile bei der Kabeleinführung gegebenenfalls entfernen.

5.22

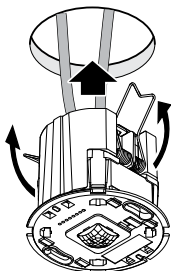

- Federn nach oben zusammendrücken und Sensormodul in Zwischendecke einsetzen.

5.23

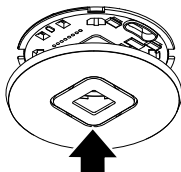

- Abdeckung aufsetzen.



- Stromversorgung einschalten.
 - Funktionen einstellen.
- „6. Funktion“

6. Funktion

Werkseinstellungen

(vor Inbetriebnahme via Steinel Connect App)

- Voll- / Halbautomatik: *Vollautomatik*
- Zeiteinstellung Hauptlicht: *5 min*
- Grundlicht: *Aus*
- Bezug Helligkeitswert: *Intern*
- Konstantlicht-Regelung: *Aktiviert*
- Konstantlicht-Regelschwelle: *500 lx*

Die Werkseinstellungen werden aktiviert:

- Bei erstmaliger Inbetriebnahme des Präsenzmelders.
- Beim Reset durch die App.

Steinel Connect App

Für die Konfiguration des Sensors mit Smartphone oder Tablet muss die STEINEL Connect App aus Ihrem AppStore heruntergeladen werden. Es ist ein Bluetooth-fähiges Smartphone oder Tablet erforderlich.

Android



iOS



Bluetooth-Vernetzung (Bluetooth-Mesh)

Der Sensor entspricht dem Bluetooth-Mesh-Standard. Er kann mit allen Produkten, die dem Bluetooth-Mesh-Standard entsprechen, vernetzt werden. Die Konfiguration des Sensors erfolgt per Steinel Connect App. Bei der ersten Verbindung zwischen Sensor und der Steinel Connect App werden auf dem Smartphone oder Tablet entsprechende Netzwerkschlüssel gespeichert. Durch die Netzwerkschlüssel ist ein unbefugter Zugriff auf den Sensor ausgeschlossen.

Für den Zugriff über ein weiteres Smartphone oder Tablet muss der Netzwerkschlüssel geteilt werden.

LED-Funktion

Initialisierung: LED leuchtet für 10 Sekunden.

Identifizierung: LED blinkt jede Sekunde.

Normalbetrieb: LED aus.

Testbetrieb Bewegung: LED leuchtet.

Testbetrieb keine Bewegung: LED aus.

Gruppierung Bluetooth

Es gibt die Möglichkeit, das Gerät als Einzelsensor zu betreiben oder mehrere Sensoren zu Gruppen zusammenzuschalten.

Alle Sensoren die einer Gruppe zugeordnet sind, agieren nach den in der Steinel Connect App eingestellten Gruppenparametern. In jeder Gruppe muss ein Sensor für die Helligkeitsmessung ausgewählt werden. Alle Gruppenteilnehmer übernehmen den von diesem Sensor übermittelten Helligkeitswert.

Nachbarfunktion

Durch die Nachbarfunktion werden die Nachbargruppen der aktiven Sensorgruppe zugeordnet. Die Gruppe reagiert auf Einschaltsignale der zugeordneten Nachbargruppe und schaltet entsprechend der Einstellungen.

Vollautomatik

Die Beleuchtung schaltet je nach Helligkeit und Präsenz automatisch EIN und AUS.

Die Beleuchtung kann jederzeit manuell geschaltet werden. Dabei wird die Schaltautomatik vorübergehend unterbrochen.

Halbautomatik

Die Beleuchtung schaltet nur noch automatisch aus. Das Einschalten erfolgt manuell, Licht muss mit einem Taster angefordert werden und bleibt für die eingestellte Nachlaufzeit eingeschaltet.

Dämmerungseinstellung

Die Ansprechhelligkeit (Dämmerung) kann stufenlos von ca. 2-1.000 Lux eingestellt werden.

- ☀ = Tageslichtbetrieb (helligkeitsunabhängig)
- ☾ = Dämmerungsbetrieb (ca. 2 Lux)

Tagbetrieb

Der Tagbetrieb wird gestartet indem die Dämmerungseinstellung auf das Maximum gestellt wird. Der Sensor schaltet im Tagbetrieb die Beleuchtung unabhängig von der Umgebungshelligkeit, wenn Bewegung detektiert wird.

Teach

Mit Hilfe der Teach-Funktion kann die Dämmerungseinstellung oder der Sollwert für die Konstantlichtregelung automatisch auf Basis der gemessenen Lichtverhältnisse eingestellt werden. Bei deaktivierter Konstantlichtregelung wird die Dämmerungseinstellung auf den aktuell gemessenen Wert für die Umgebungshelligkeit gesetzt. Dafür wird das Licht während dem Vorgang automatisch ausgeschaltet. Ist die Konstantlichtregelung aktiv und das Licht eingeschaltet, wird stattdessen der Sollwert für die Regelung auf den gemessenen Lichtwert gesetzt. Im Vorfeld sollte das Licht manuell so gedimmt werden, dass der Sollwert möglichst genau erreicht wird. Es gibt auch die Möglichkeit, den Teach zu einer festgelegten Uhrzeit durchzuführen.

Konstantlichtregelung

Ist diese Funktion aktiviert, wird die Beleuchtung auf einen konstanten Helligkeitssollwert geregelt. Der Helligkeitssollwert entspricht entweder der eingestellten Ansprechschwelle der Helligkeitsautomatik oder dem über die Teach-Funktion gesetzten Lichtwert.

Hauptlicht

Die Einstellungen im Hauptlicht definieren das Verhalten für das Einschalten der Beleuchtung bei Anwesenheit.

Bei deaktivierter Konstantlichtregelung wird über den Dimmlevel die benötigte Lichtleistung eingestellt.

Bei aktivierter Konstantlichtregelung wird die Beleuchtung auf den eingestellten Helligkeitssollwert geregelt.

Über den Dimmlevel wird dann die minimale Lichtleistung eingestellt, die der Regler nicht unterschreiten darf.

Bei Auswahl von 0% kann der Regler bei genügend Tageslicht die Beleuchtung komplett ausschalten. Wird der Helligkeitssollwert wieder unterschritten, dann schaltet der Regler die Beleuchtung automatisch wieder an.

Die gewünschte Leuchtdauer des Hauptlichts kann über die Nachlaufzeit eingestellt werden.

Durch jede erfasste Bewegung vor Ablauf dieser Zeit wird die Nachlaufzeit erneut gestartet.

Mit der Fade Time lässt sich die Dimmkurve beim Ein- und Ausschalten einstellen.

Grundlicht

Die Einstellungen im Grundlicht definieren das Verhalten nachdem das Hauptlicht nach Ablauf der Nachlaufzeit verlassen wurde, bei Abwesenheit.

Es wird wieder in den Zustand Hauptlicht gewechselt, wenn während dem Grundlichtzustand Bewegung erfasst wird.

Das Grundlicht kann deaktiviert oder mit den Funktionen helligkeitsbasiert oder zeitbasiert konfiguriert werden.

Bei deaktiviertem Grundlicht wird die Beleuchtung nach Ablauf der Nachlaufzeit des Hauptlichtes direkt ausgeschaltet. Der Grundlichtzustand wird nicht ausgeführt.

Helligkeitsbasierte Funktion:

Ist die helligkeitsbasierte Funktion aktiviert, wird der Grundlichtzustand bei Abwesenheit nicht mehr verlassen. Mit dem Dimmlevel, wird die gewünschte Lichtleistung für das Grundlicht eingestellt.

Überschreitet der Tageslichtanteil die Ansprechschwelle, wird das Grundlicht ausgeschaltet.

Unterschreitet der Tageslichtanteil die Ansprechschwelle, wird das Grundlicht automatisch wieder eingeschaltet.

Zeitbasierte Funktion:

Ist die zeitbasierte Funktion aktiviert, dann kann über die Einstellung Nachlaufzeit Grundlicht, die Zeitdauer eingestellt werden, wie lange das Grundlicht aktiv sein soll. Nach Ablauf der Nachlaufzeit, wird der Grundlichtzustand verlassen und die Beleuchtung wird ausgeschaltet.

Mit dem Dimmlevel, wird die gewünschte Lichtleistung für das Grundlicht eingestellt.

Konstantlichtregelung fix /

Konstantlichtregelung dynamisch

In der Konstantlichtregelung fix speichert der Sensor eine manuelle Übersteuerung der Konstantlichtregelung durch einen Taster nicht. In der Konstantlichtregelung dynamisch wird hingegen die neue Helligkeit als neue Regelschwelle gesetzt.

Bei manueller Übersteuerung ohne aktivierte Konstantlichtregelung im Modus Konstantlichtregelung dynamisch wird das aktuelle Lichtlevel als neuer Wert für „Dimmung Hauptlicht“ gesetzt.

Taster Eingang

Über die STEINEL Connect App können Taster eingebunden und konfiguriert werden.

Um einen Taster über den Eingang S konfigurieren zu können, muss das Produkt, an welches der Taster angeschlossen ist, einer Gruppe zugeordnet sein.

Zusätzlich zum Eingang S können dem Sensor weitere Taster aus dem BT Mesh Netzwerk zugeordnet werden. Je Taster kann eine Funktion für ein kurzes und für ein langes Betätigen des Tasters festgelegt werden.

Für ein kurzes Betätigen des Tasters können folgende Funktionen gewählt werden:

- Ein Taster mit der Funktion „An / Aus“ kann die Beleuchtung manuell ein und ausschalten.
- Mit der Funktion „An“ ist manuelles Ausschalten nicht möglich. Bei jedem Tastendruck wird die Nachlaufzeit neu gestartet.
- Mit der Funktion „Aus“ kann die Beleuchtung nur manuell ausgeschaltet werden.
- Darüber hinaus gibt es die Funktionen „An x Min“ und „Aus x Min“, mit denen die Beleuchtung für eine definierte Zeit ein- bzw. ausgeschaltet werden kann.

Für ein langes Betätigen des Tasters können folgende Funktionen gewählt werden:

- Ein Taster mit der Funktion „DIM hoch/ DIM runter“ kann die Beleuchtung manuell hoch und runter dimmen.
- Mit der Funktion „DIM hoch“ kann die Beleuchtung nur hochgedimmt werden.
- Mit der Funktion „DIM runter“ kann die Beleuchtung nur runter gedimmt werden.

Ein Taster ist die Voraussetzung dafür, den Sensor im Halbautomatik-Modus zu betreiben.

Zusätzlich kann dem Taster der Aufruf einer voreingestellten Szene als Funktion zugeordnet werden.

Präsentationsmodus

Wird das Licht über einen Taster ausgeschaltet, aktiviert der Sensor den Präsentationsmodus.

- Die Last bleibt so lange ausgeschaltet, wie Bewegung detektiert wird.
- Sobald keine Bewegung mehr detektiert wird und die Nachlaufzeit abgelaufen ist, wechselt der Sensor wieder in den normalen Sensorbetrieb.

Einschränkung Erfassungsbereich

Um unbeabsichtigte Erfassung auszuschließen kann der Erfassungsbereich mit der Abdeckschale eingeschränkt werden. Bei beiden aufgesetzten Abdeckschalen verringert sich der Erfassungsbereich für Bewegung auf 3×6 m und der Erfassungsbereich für Präsenz auf 2×4 m.

6.1

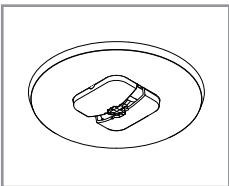
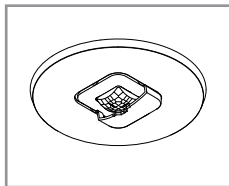
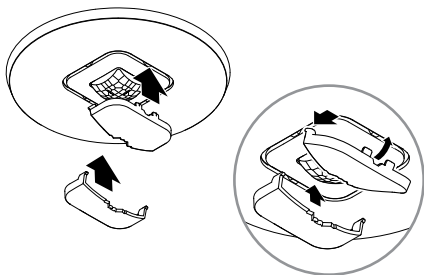

- Abdeckschale auf dem Sensor montieren. Häkchen vorne einfädeln und anschließend nach hinten runterdrücken.

7. Reinigung und Pflege

Das Gerät ist wartungsfrei.



Gefahr durch elektrischen Strom!

Der Kontakt von Wasser mit stromführenden Teilen kann zu elektrischem Schock, Verbrennungen oder Tod führen.

- Gerät nur im trockenen Zustand reinigen.

Gefahr von Sachschäden!

Durch falsche Reinigungsmittel kann das Gerät beschädigt werden.

- Gerät mit einem leicht angefeuchteten Tuch ohne Reinigungsmittel reinigen.

8. Entsorgung

Elektrogeräte, Batterien, Zubehör und Verpackungen müssen einer umweltgerechten Wiederverwertung zugeführt werden.



Werfen Sie Elektrogeräte und Batterien nicht in den Hausmüll!

Nur für EU-Länder:

Gemäß der geltenden Europäischen Richtlinie über Elektro- und Elektronik-Altgeräte und ihrer Umsetzung in nationales Recht müssen nicht mehr gebrauchsfähige Elektrogeräte und Batterien getrennt gesammelt und einer umweltgerechten Wiederverwertung zugeführt werden.

9. Konformität

Hiermit erklärt die STEINEL Vertrieb GmbH, dass der Funkanlagentyp IR Micro Office DALI-2 Application Controller 2014/53/EU entspricht. Der vollständige Text der EU-Konformitätserklärung ist unter der folgenden Internetadresse verfügbar: www.steinell.de

10. Herstellergarantie

Herstellergarantie für Unternehmer, wobei Unternehmer eine natürliche oder juristische Person oder eine rechtsfähige Personengesellschaft ist, die bei Abschluss des Kaufes in Ausübung ihrer gewerblichen oder selbständigen beruflichen Tätigkeit handelt.

Herstellergarantie der
STEINEL Vertrieb GmbH,
Dieselstraße 80-84,
33442 Herzebrock-Clarholz

Alle STEINEL-Produkte erfüllen höchste Qualitätsansprüche. Aus diesem Grund leisten wir als Hersteller Ihnen als Kunde gerne eine unentgeltliche Garantie gemäß den nachstehenden Bedingungen:

Wir leisten Garantie durch kostenlose Behebung der Mängel (nach unserer Wahl: Reparatur oder Austausch mangelhafter Teile ggf. Austausch durch ein Nachfolgemodell oder Erstellung einer Gutschrift), die nachweislich innerhalb der Garantiezeit auf einem Material- oder Herstellungsfehler beruhen. Die Garantie gilt für sämtliche STEINEL Professional-Produkte, die in Deutschland gekauft und verwendet werden. Die Garantiezeit für

- Heißklebepistolen und Heißluftgeräte beträgt: 1 Jahr
- Sensorik / Außenleuchten / Innenleuchten beträgt: 5 Jahre und beginnt mit dem Kaufdatum des Produktes.

Ausdrücklich ausgenommen von dieser Garantie sind alle auswechselbaren Leuchtmittel.

Darüber hinaus ist die Garantie ausgeschlossen:

- bei einem gebrauchsbedingten oder sonstigen natürlichen Verschleiß von Produktteilen oder Mängeln am STEINEL-Produkt, die auf gebrauchsbedingtem oder sonstigem natürlichem Verschleiß zurückzuführen sind,
- bei nicht bestimmungs- oder unsachgemäßem Gebrauch des Produkts oder Missachtung der Bedienungshinweise,

- wenn An- und Umbauten bzw. sonstige Modifikationen an dem Produkt eigenmächtig vorgenommen wurden oder Mängel auf die Verwendung von Zubehör-, Ergänzungs- oder Ersatzteilen zurückzuführen sind, die keine STEINEL-Originalteile sind,
- wenn Wartung und Pflege der Produkte nicht entsprechend der Bedienungsanleitung erfolgt sind,
- wenn Anbau- und Installation nicht gemäß den Installationsvorschriften von STEINEL ausgeführt wurden,
- bei Transportschäden oder -verlusten.

Diese Herstellergarantie lässt Ihre gesetzlichen Rechte unberührt. Die hier beschriebenen Leistungen gelten zusätzlich zu den gesetzlichen Rechten und beschränken oder ersetzen diese nicht.

Es gilt deutsches Recht unter Ausschluss des Übereinkommens der Vereinten Nationen über Verträge über den internationalen Warenkauf (CISG).

Geltendmachung

Wenn Sie Ihr Produkt reklamieren wollen, senden Sie es bitte vollständig und frachtfrei mit dem Original-Kaufbeleg, der die Angabe des Kaufdatums und der Produktbezeichnung enthalten muss, an Ihren Händler oder direkt an uns, die

STEINEL Vertrieb GmbH
 – Reklamationsabteilung –,
 Dieselstraße 80-84,
 33442 Herzebrock-Clarholz.

Wir empfehlen Ihnen daher, Ihren Kaufbeleg bis zum Ablauf der Garantiezeit sorgfältig aufzubewahren. Für Transportkosten und -risiken im Rahmen der Rücksendung übernehmen wir keine Haftung.

5 JAHRE
 HERSTELLER
 GARANTIE

11. Technische Daten

Abmessungen ($\varnothing \times T$):

IR Micro Office DALI-2 APC AP: 106 × 45 mm

IR Micro Office DALI-2 APC UP: 85 × 37 mm

IR Micro Office DALI-2 APC DE: 85 × 69 mm

Eingangsspannung: 220 – 240 ~V / 50/60 Hz

Leistungsaufnahme Stand-by: 0,4 W ohne EVG

DALI-Schnittstelle: 2-polige-Steuerleitung, Single-master
Application Controller / Broadcast.

Garantierter Versorgungsstrom

40 mA gemäß IEC 62386-101,

entspricht 20 DALI EVGs.

Maximaler Versorgungsstrom: 250 mA

Sensorik: *Passiv Infrarot (IR)*

Reichweite: 4 × 4 m Präsenz, radial,
6 × 6 m tangential,

Erfassungswinkel: 360°

Optimale Montagehöhe: 2,8 m

Dämmerungseinstellung: 2 – 1.000 Lux, ∞ / Tageslicht

Zeiteinstellung Hauptlicht: 5 s – 60 min

Schutzart: IP 20

Temperaturbereich: 0 °C bis +40 °C

Frequenz Bluetooth: 2,4 – 2,48 GHz

Sendeleistung Bluetooth: max. 10 dBm / 10 mW

12. Störungsbehebung

Gerät ohne Spannung.

- Sicherung nicht eingeschaltet oder defekt.
 - Sicherung einschalten.
 - Defekte Sicherung austauschen.
- Leitung unterbrochen.
 - Leitung mit Spannungsprüfer überprüfen.
- Kurzschluss in der Netzzuleitung.
 - Anschlüsse überprüfen.
- Eventuell vorhandener Netzschalter aus.
 - Netzschalter einschalten.

Gerät schaltet nicht ein.

- Dämmerungseinstellung falsch gewählt.
 - Dämmerungseinstellung neu einstellen.
- Netzschalter AUS.
 - Netzschalter einstellen.
- Sicherung nicht eingeschaltet oder defekt.
 - Sicherung einschalten.
 - Defekte Sicherung austauschen.
- Schnelle Bewegungen werden zur Störungsminimierung unterdrückt oder Erfassungsbereich zu klein oder nicht korrekt.
 - Erfassungsbereich kontrollieren und justieren.

Gerät schaltet nicht aus.

- Dauernde Bewegung im Erfassungsbereich.
 - Erfassungsbereich kontrollieren.
 - Bei Bedarf den Erfassungsbereich einschränken oder verändern.

Gerät schaltet unerwünscht ein.

- Gerät nicht bewegungssicher montiert.
 - Gerät fest montieren.
- Bewegung lag vor, wurde jedoch vom Beobachter nicht erkannt (Luftzug, Heizung in Nähe).
 - Bereich kontrollieren.
 - Bei Bedarf den Erfassungsbereich einschränken oder verändern.

Index

| | | |
|-----|----------------------------|----|
| 1. | About this document | 44 |
| 2. | General safety precautions | 44 |
| 3. | System description | 45 |
| 4. | Electrical connection | 54 |
| 5. | Installation | 56 |
| 6. | Function | 70 |
| 7. | Cleaning and maintenance | 78 |
| 8. | Disposal | 79 |
| 9. | Conformity | 79 |
| 10. | Manufacturer's warranty | 80 |
| 11. | Technical specifications | 81 |
| 12. | Troubleshooting | 82 |

1. About this document

- Under copyright. Reproduction either in whole or in part only with our consent.
- Subject to change in the interest of technical progress.



Hazard warning!



Warning of hazards from electricity!



Warning of hazards from water!

2. General safety precautions



Failure to observe these operating instructions presents hazards!

These instructions contain important information on the safe use of this product. Particular attention is drawn to potential hazards. Failure to observe this information may lead to death or serious injuries.

- Read instructions carefully.
- Follow safety advice.
- Keep instructions within easy reach.
- Working with electrical current may produce hazardous situations. Touching live parts can result in electrical shock, burns or death.
- Work on mains voltage must only be performed by qualified, skilled personnel.
- National wiring regulations and electrical operating conditions must be observed (e.g. DE: VDE 0100, AT: ÖVE-ÖNORM E8001-1, CH: SEV 1000).
- Only use genuine replacement parts.
- Repairs must only be carried out by companies qualified to do so.

3. System description

Proper use

- Sensor for indoor ceiling mounting.

Operating principle

- The integrated infrared sensor detects the heat radiated from moving objects (e.g. people, animals). The heat detected in this way is converted electronically into a signal that switches the LED floodlight ON automatically.
- The most reliable way of detecting motion is to install the unit with the sensor aimed across the direction in which a person would walk.
- Motion detection reach is restricted when the unit is approached head on.
- Obstacles (such as trees, walls or panes of glass) may restrict or prevent the detection of movement.
- Sudden fluctuations in temperature as a result of changes in weather are not distinguished from sources of heat.

Certification:

This product is certified according to IEC 62386-103 as a single-master application controller. Its DALI 2 certification therefore only covers applications in which only DALI electronic ballasts (control gear) are connected to the DALI bus.

IR Micro Office DALI-2 APC AP: Surface-mounted variant

IR Micro Office DALI-2 APC UP: Concealed variant

IR Micro Office DALI-2 APC DE: Variant for ceiling installation

Scope of delivery – IR Micro Office DALI-2 APC AP

3.1

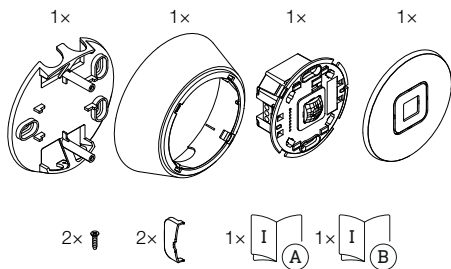

- 1 ceiling bracket
- 1 frame
- 1 sensor module
- 1 cover
- 2 small screws
- 2 shrouds
- 1 safety data sheet
- 1 quick-start guide

Scope of delivery – IR Micro Office DALI-2 APC UP

3.2

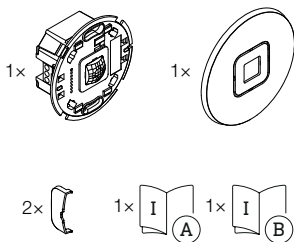

- 1 sensor module
- 1 cover
- 2 shrouds
- 1 safety data sheet
- 1 quick-start guide

3.3

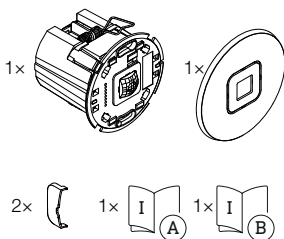

- 1 sensor module
- 1 cover
- 2 shrouds
- 1 safety data sheet
- 1 quick-start guide

Product dimensions – IR Micro Office DALI-2 APC AP

3.4

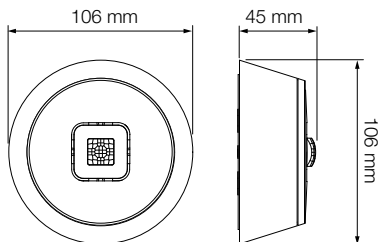

Product dimensions – IR Micro Office DALI-2 APC UP

3.5

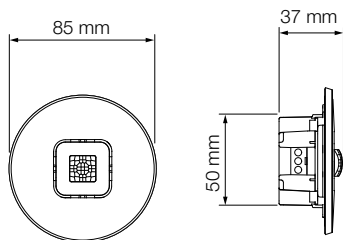

Product dimensions – IR Micro Office DALI-2 APC DE

3.6

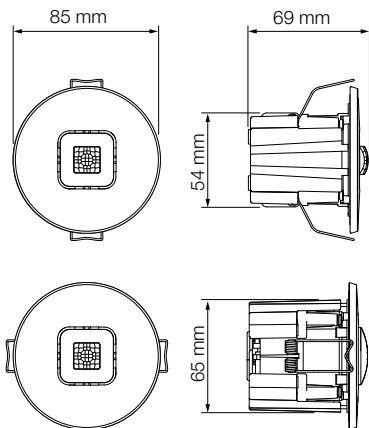

3.7

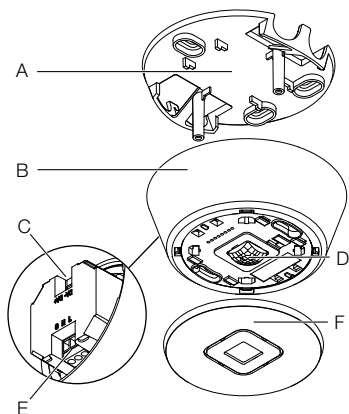

- A Ceiling bracket
- B Frame
- C DALI-2 connection
- D Sensor module
- E Electrical connection
- F Abdeckung

3.8

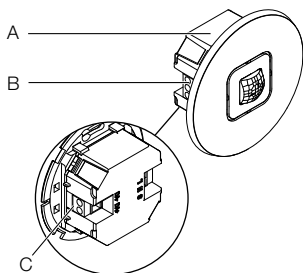

- A Sensor module
- B Electrical connection
- C DALI-2 connection

3.9

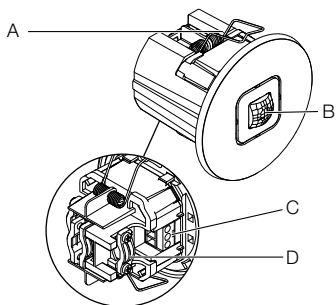

- A Clip
- B Sensor module
- C Electrical connection
- D Strain relief

4. Electrical connection

Circuit diagram

4.1

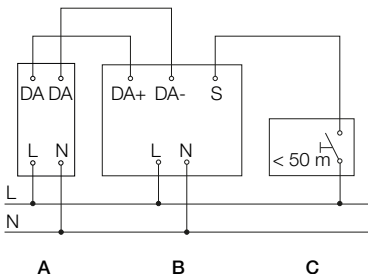

The power supply line consists of a multi-core cable:

L = Phase conductor (usually black, brown or grey)

N = Neutral conductor (usually blue)

S = Button

DA+ = Connection to the DALI bus

DA- = Connection to the DALI bus

A = DALI lamp

B = Sensor (application controller)

C = Button

The floodlight can also be connected to the power supply downstream of a mains switch if it is ensured that the mains switch is left ON all the time.

The following applies to the wiring of the sensor:
According to VDE 0100 520 Section 6, a multi-core cable containing both the mains voltage lines and the control lines (e.g. NYM 5 × 1.5) can be used for wiring between the DALI electronic ballast (control gear) and the DALI application controller.

The maximum cable length between the DALI application controller and the DALI electronic ballast (control gear) should not exceed 300 m (at 1.5 mm²). After installation and switching on, the LED of the sensor lights up for 10 seconds.

5. Installation



Hazard from electrical power.

Touching live parts can result in electrical shock, burns or death.

- Switch OFF power and interrupt power supply.
- Using a voltage tester, check to make sure that the power supply is disconnected.
- Make sure power supply remains interrupted.

Risk of damage to property!

Mixing up connection leads may produce a short circuit.

- Identify connection leads.
- Connect the leads correctly.

Preparing for installation

- Check all components for damage. Do not use the floodlight if it is damaged.
- Select an appropriate site to install the product.
 - Take reach into consideration.
 - Take reach and motion detection into consideration.
 - Vibration-free.
 - No obstacles in detection zone.
 - Not in explosive atmospheres.
 - Not on normally flammable surfaces.
 - At least 50 cm away from other sensors.
 - Cable length between sensor and button < 50 m.

Range

5.1

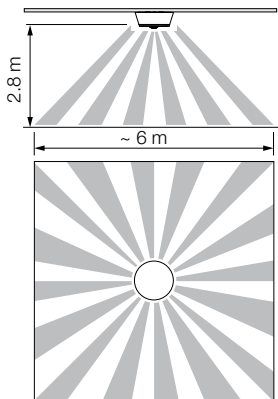

Motion detection

5.2

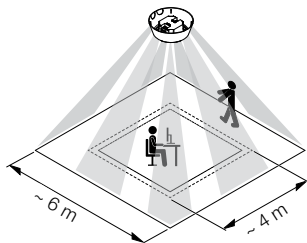

Assembly steps – IR Micro Office DALI-2 APC AP

5.3

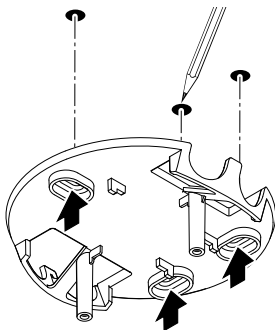

- Ensure that the power supply is switched off.
- Mark drill holes.

5.4

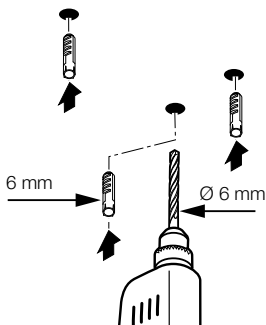

- Drill holes ($\text{Ø } 6 \text{ mm}$) and fit wall plugs.

5.5

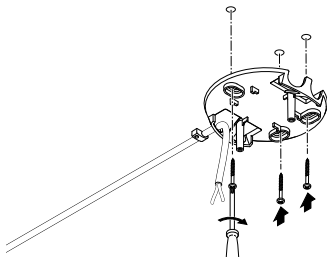

- Pull the cable through the opening.
- Screw on the ceiling bracket.

5.6

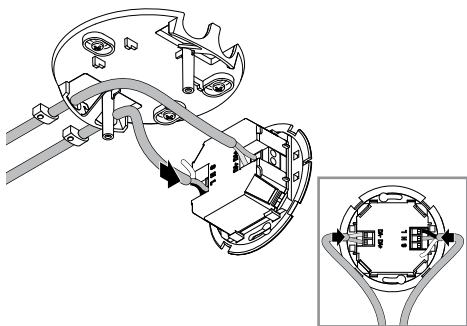

- Connect the power cable and DALI bus according to the circuit diagram.
- “4. Electrical connection”

5.7

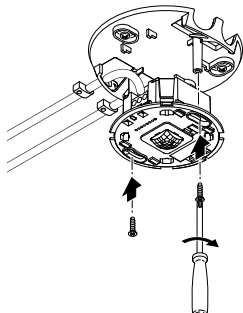

- Screw on the sensor module.

5.8

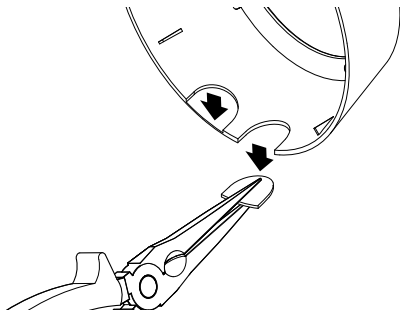

- Break out the flashes from of the frame as needed. Pay attention to the orientation lug of the sensor module!

5.9

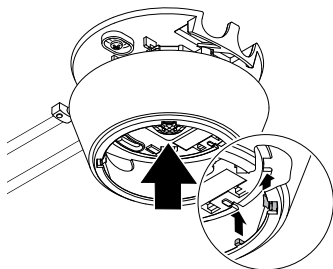

- Fit the frame in the correct orientation. Note the notches.

5.10

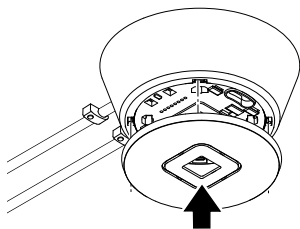

- Fit the cover.



- Switch ON power supply.
 - Set the functions.
- “6. Function”

Assembly steps – IR Micro Office DALI-2 APC UP

5.12

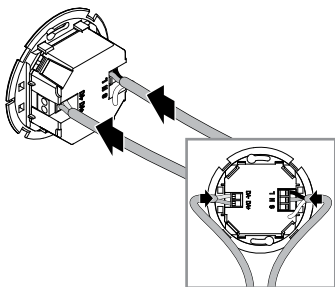

- Ensure that the power supply is switched off.
 - Connect the power cable and DALI bus according to the circuit diagram.
- “4. Electrical connection”

5.13

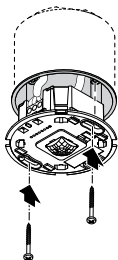

- Screw on the sensor module.

5.14

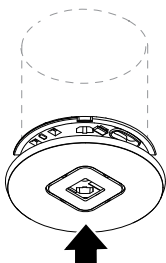

- Fit the cover.

5.15



- Switch ON power supply.
 - Set the functions.
- “6. Function”

Assembly steps – IR Micro Office DALI-2 APC DE

5.16

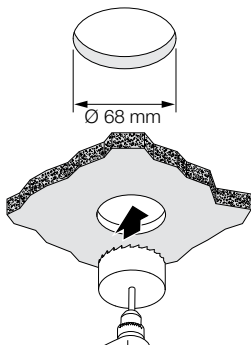

- Ensure that the power supply is switched off.
- Drill a 68 mm hole in the subceiling.

5.17

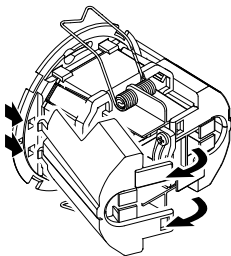

- Open the housing.

5.18

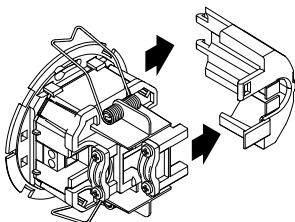

- Remove the side panel.

5.19

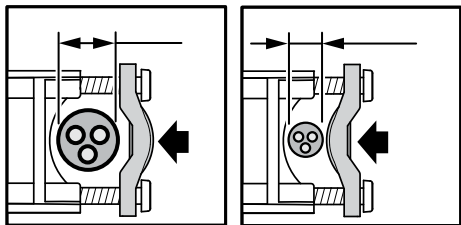

- Clampable cable diameter 7.6 mm – 14.5 mm:
 - Large cable diameter (left).
Attach the strain relief clamp as shown on the left.
 - Small cable diameter (right):
Attach the strain relief clamp as shown on the right.

5.20

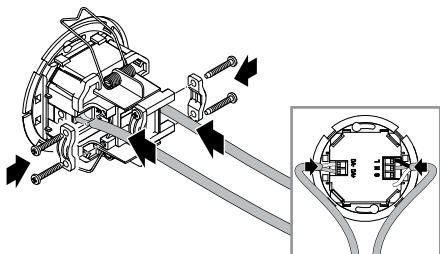

- Connect the power cable and DALI bus according to the circuit diagram.
 - Attach the strain reliefs.
- “4. Electrical connection”

5.21

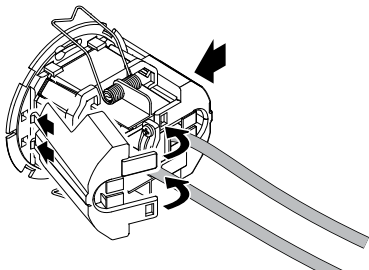

- Click in the side parts.
- If necessary, remove the wings of the side parts for the cable entry.

5.22

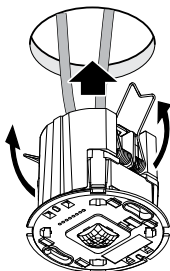

- Press the springs together upwards and insert the sensor module into the subceiling.

5.23

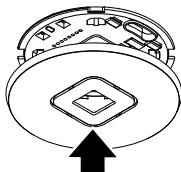

- Fit the cover.



- Switch ON power supply.
 - Set the functions.
- “6. Function”

6. Function

Factory settings

(before initial operation via Steinel Connect app)

- Fully automatic/semi-automatic: *Fully automatic*
- Main light time setting: *5 min*
- Basic light: *Off*
- Reference brightness value: *Internal*
- Constant light control: *Activated*
- Constant light control threshold: *500 lx*

The factory settings are activated:

- When the presence detector is operated for the first time.
- When the presence detector is reset by the app.

Steinel Connect app

To configure the sensor with a smartphone or tablet, it is necessary to download the STEINEL Connect app from your AppStore. A Bluetooth-enabled smartphone or tablet is required.

Android



iOS



Bluetooth networking (Bluetooth mesh)

The sensor conforms to the Bluetooth mesh standard. It can be networked with all products that comply with the Bluetooth mesh standard. The sensor is configured via the Steinel Connect app. The corresponding network keys are stored on the smartphone or tablet when the sensor and Steinel Connect app are connected for the first time. The network keys prevent unauthorised access to the sensor. The network key must be shared for access via another smartphone or tablet.

LED function

Initialisation: LED lights up for 10 seconds.

Identification: LED flashes every second.

Normal operation: LED off.

Test operation – motion: LED lights up.

Test operation – no motion: LED off.

Bluetooth grouping

It is possible to operate the device as a single sensor or to connect several sensors to form groups.

All sensors assigned to a group act according to the group parameters set in the Steinel Connect app. A sensor for the brightness measurement must be selected in each group. All group participants accept the brightness value transmitted by this sensor.

Neighbour function

The neighbouring groups are assigned to the active sensor group using the neighbour function. The group reacts to switch-on signals from the assigned neighbouring group and switches according to the settings.

Fully automatic

The lighting switches ON and OFF automatically depending on brightness and presence.

The lighting can be switched on manually at any time.

The automatic switching mechanism is temporarily interrupted.

Semi-automatic

The lighting only switches off automatically.

Switch-on takes place manually, light must be requested with a button and remains switched on for the set stay-ON time.

Twilight setting

The response threshold (twilight) can be infinitely varied from approx. 2 to 1,000 lux.

- ☀ = daylight mode (depending on ambient light level)
- ☾ = night-time operation (approx. 2 lux)

Daytime operation

Daytime operation is started by setting the twilight setting to the maximum. In daytime operation, the sensor switches the lighting on regardless of the ambient brightness if motion is detected.

Teach

With the help of the teach function, the twilight setting or the setpoint for constant light control can be set automatically based on the measured light conditions. When constant light control is deactivated, the twilight setting is set to the currently measured value for the ambient brightness. The light is automatically switched off during the process. If constant light control is active and the light is switched on, the setpoint for the control is set to the measured light value instead. The light should be dimmed manually in advance so that the target value is reached as precisely as possible. There is also the option of carrying out the teach procedure at a specified time.

Constant light control

If this function is activated, the lighting is regulated to a constant brightness setpoint. The brightness setpoint corresponds either to the response threshold set for the automatic brightness control or to the light value set via the teach function.

Main light

The settings in the main light define the behaviour for switching on the lighting when someone is present.

When constant light control is deactivated, the required light output is set via the dimming level.

When constant light control is activated, the lighting is controlled to the set brightness value.

The minimum light output that the controller must not fall below is then set via the dimming level. If 0% is selected, the controller can switch off the lighting completely if there is enough daylight. If the brightness falls below the target value again, the controller automatically switches the lighting back on.

The desired lighting duration of the main light can be set via the stay-ON time.

Any motion detected before this time has elapsed restarts the stay-ON time.

The fade time can be used to set the dimming curve when switching on and off.

Basic light

The settings in the basic light define the behaviour after the main light has been left after the stay-ON time has elapsed, if there is no one present.

It is switched back to the main light state if motion is detected during the basic light state.

The basic light can be deactivated or configured with the brightness-based or time-based functions.

With the basic light deactivated, the lighting is switched off immediately after the stay-ON time of the main light has elapsed. The basic light state is not executed.

Brightness-based function:

If the brightness-based function is activated, the basic light state is no longer left when there is no one present.

The desired light output for the basic light is set with the dimming level.

If the amount of daylight exceeds the response threshold, the basic light is switched off.

If the amount of daylight falls below the response threshold, the basic light is automatically switched on again.

Time-based function:

If the time-based function is activated, the basic light stay-ON time setting can be used to set how long the basic light should be active.

After the stay-ON time has elapsed, the basic light state is left and the lighting is switched off.

The desired light output for the basic light is set with the dimming level.

Fixed constant light control/dynamic constant light control

With fixed constant light control, the sensor does not save a manual override of constant light control by a button.

With dynamic constant light control, on the other hand, the new brightness is set as the new control threshold.

In the case of manual override without constant light control activated in dynamic constant light control mode, the current light level is set as the new value for "Main light dimming".

Button input

Buttons can be integrated and configured via the STEINEL Connect app.

In order to be able to configure a button via input S, the product to which the button is connected must be assigned to a group.

In addition to input S, further buttons from the Bluetooth mesh network can be assigned to the sensor.

A function for a short and a long press of the button can be defined for each button. The following functions can be selected by means of a short button press:

- A button with the “On/Off” function can switch the lighting on and off manually.
- Manual switching off is not possible with the “On” function. The stay-ON time is restarted each time a button is pressed.
- With the “Off” function, the lighting can only be switched off manually.
- There are also the “On x min” and “Off x min” functions, with which the lighting can be switched on or off for a defined period of time.

The following functions can be selected by means of a long button press:

- A button with the “Dim up/Dim down” function can dim the lighting up and down manually.
- The “Dim up” function can only be used to dim the lighting up.
- The “Dim down” function can only be used to dim the lighting down.

A button is required to operate the sensor in semi-automatic mode.

In addition, calling up a preset scene can be assigned as a function to the button.

Presentation mode

If the light is switched off via a button, the sensor activates the presentation mode.

- The load remains switched off as long as motion is detected.
- As soon as no more motion is detected and the stay-ON time has elapsed, the sensor switches back to normal sensor operation.

Restriction of detection area

To prevent unintentional detection, the detection area can be limited with the shroud. With both shrouds attached, the detection range for motion is reduced to 3×6 m and the detection range for presence to 2×4 m.

6.1

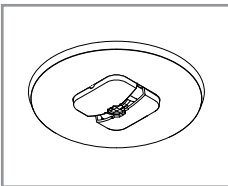
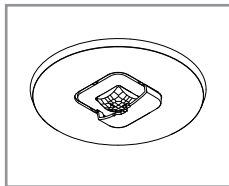
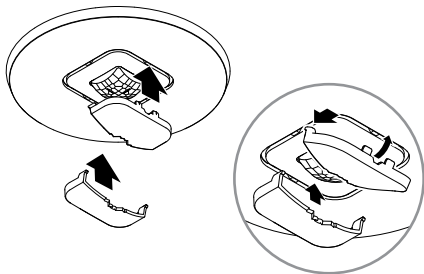

- Mount the shroud on the sensor. Thread the hooks in at the front and then press down towards the back.

7. Cleaning and maintenance

The tool requires no maintenance.



Hazard from electrical power.

Contact between water and live parts can result in electrical shock, burns or death.

- Only clean tool in a dry state.

Risk of damage to property!

Using the wrong cleaning product can damage the light.

- Clean tool with a moist cloth without detergent.

8. Disposal

Electrical and electronic equipment, batteries, accessories and packaging must be recycled in an environmentally compatible manner.



Do not dispose of batteries or electrical and electronic equipment as domestic waste.

EU countries only:

Under the current European Directive on Waste Electrical and Electronic Equipment and its implementation in national law, batteries and electrical and electronic equipment no longer suitable for use must be collected separately and recycled in an environmentally compatible manner.

9. Conformity

STEINEL Vertrieb GmbH hereby declares that the radio equipment IR Micro Office DALI-2 Application Controller complies with Directive 2014/53/EU. The full text of the EU declaration of conformity is available at the following internet address: www.steinell.de

10. Manufacturer's warranty

As purchaser, you are entitled to your statutory rights against the vendor. If these rights exist in your country, they are neither curtailed nor restricted by our Warranty Declaration. We guarantee that your STEINEL Professional sensor product will remain in perfect condition and proper working order for a period of 5 years. We guarantee that this product is free from material-, manufacturing- and design flaws. In addition, we guarantee that all electronic components and cables function in the proper manner and that all materials used and their surfaces are without defects.

Making Claims

If you wish to make a claim, please send your product complete and carriage paid with the original receipt of purchase, which must show the date of purchase and product designation, either to your retailer or contact us at **STEINEL (UK) Limited, 25 Manasty Road, Axis Park, Orton Southgate, Peterborough, PE2 6UP**, for a returns number. For this reason, we recommend that you keep your receipt of purchase in a safe place until the warranty period expires. STEINEL shall assume no liability for the costs or risks involved in returning a product.

For information on making claims under the terms of the warranty, please go to **www.steinel-professional.de/garantie**

If you have a warranty claim or would like to ask any question regarding your product, you are welcome to call us at any time on our Service Hotline **01733 366700**.

5 YEAR
MANUFACTURER'S
WARRANTY

11. Technical specifications

| | |
|--------------------------------|--|
| Dimensions (diameter × depth): | <i>IR Micro Office DALI-2 APC AP: 106 × 45 mm</i> <i>IR Micro Office DALI-2 APC UP: 85 × 37 mm</i> <i>IR Micro Office DALI-2 APC DE: 85 × 69 mm</i> |
| Input voltage: | 220 – 240 ~V / 50/60 Hz |
| Power consumption in standby: | 0.4 W without electronic ballast |
| DALI interface: | 2-pin control line, single master Application controller/broadcast. Guaranteed supply current 40 mA according to IEC 62386-101, equivalent to 20 DALI electronic ballasts. Maximum supply current: 250 mA |
| Sensors: | Passive infrared (IR) |
| Range: | 4 × 4 m presence, radial, 6 × 6 m tangential |
| Detection angle: | 360° |
| Optimum mounting height: | 2.8 m |
| Twilight setting: | 2 – 1,000 lux, ∞/daylight |
| Main light time setting: | 5 s – 60 min |
| Protection class: | IP 20 |
| Temperature range: | 0°C to +40°C |
| Frequency, Bluetooth: | 2.4 – 2.48 GHz |
| Transmission power, Bluetooth: | Max. 10 dBm/10 mW |

12. Troubleshooting

Unit without power.

- Fuse not switched ON or faulty.
 - Switch ON fuse.
 - Change faulty fuse.
- Break in wiring.
 - Check wiring with voltage tester.
- Short circuit in mains power supply lead.
 - Check connections.
- Any mains switch OFF
 - Switch ON mains switch.

Unit does not switch ON.

- Wrong twilight setting selected.
 - Reset twilight setting.
- Mains switch OFF.
 - Turn on mains switch.
- Fuse not switched ON or faulty.
 - Switch ON fuse.
 - Change faulty fuse.
- Rapid movements being suppressed to minimise malfunctioning, or detection zone too small or incorrectly defined.
 - Check and adjust detection zone.

Unit does not switch OFF.

- Continued movement within the detection zone.
 - Check detection zone.
 - If necessary, limit or change detection zone.

Unit switches ON when it should not.

- Floodlight not mounted for detecting movement reliably.
 - Securely mount floodlight.
- Motion was present but was not detected by the observer (draught, heater nearby).
 - Check detection zone.
 - If necessary, limit or change detection zone.

Sommaire

| | | |
|-----|---------------------------------|-----|
| 1. | À propos de ce document | 84 |
| 2. | Consignes de sécurité générales | 84 |
| 3. | Description de l'appareil | 85 |
| 4. | Branchement électrique | 94 |
| 5. | Montage | 96 |
| 6. | Fonctions | 110 |
| 7. | Nettoyage et entretien | 118 |
| 8. | Recyclage | 119 |
| 9. | Conformité | 119 |
| 10. | Garantie du fabricant | 120 |
| 11. | Caractéristiques techniques | 121 |
| 12. | Dépannage | 122 |

1. À propos de ce document

- Il est protégé par la loi sur les droits d'auteur. Une réimpression, même partielle, n'est autorisée qu'après notre accord préalable.
- Sous réserve de modifications techniques permettant des améliorations techniques.



Attention danger !



Attention danger dû au courant électrique !



Attention danger dû à l'eau !

2. Consignes de sécurité générales



Danger en cas de non-respect des instructions du mode d'emploi !

Le présent document contient des informations importantes sur la manipulation et l'utilisation en toute sécurité de l'appareil. Nous signalerons les risques éventuels au fur et à mesure dans ce document. L'ignorance des risques peut entraîner de graves blessures, voire la mort.

- Veuillez lire attentivement le mode d'emploi.
- Veuillez respecter les consignes de sécurité.
- Le conserver à portée de la main.
- Le travail sur des installations électriques peut présenter des dangers. Le contact avec des pièces sous tension peut entraîner une électrocution, des brûlures, voire la mort.
- Seules des personnes qualifiées et spécialisées sont autorisées à effectuer des travaux sur le réseau électrique.
- Ces travaux doivent donc être effectués correctement et conformément aux normes en vigueur (p. ex. NF C-15100, A - ÖVE / ÖNORM E8001-1, CH - SEV 1000).
- Utiliser uniquement des pièces de rechange d'origine.
- Uniquement des entreprises spécialisées sont autorisées à effectuer des réparations.

3. Description de l'appareil

Utilisation conforme aux prescriptions

- Capteur à monter au plafond pour l'intérieur.

Principe de fonctionnement

- Le détecteur infrarouge détecte le rayonnement de chaleur invisible émis par les corps en mouvement (personnes, animaux, etc.). Le rayonnement de chaleur ainsi capté est ensuite traité par un système électronique qui met en marche automatiquement le projecteur LED.
- La détection des mouvements est la plus fiable quand l'appareil est monté perpendiculairement au sens de passage.
- La portée de la détection du mouvement est limitée si vous avancez directement vers le détecteur.
- Les obstacles comme les arbres, les murs ou les vitres peuvent limiter, voire rendre impossible la détection des mouvements.
- L'appareil ne peut pas faire la différence entre des variations brutales de température dues à des intempéries ou à des sources de chaleur.

Certification :

Le présent produit est certifié selon la norme CEI 62386-103 en tant que contrôleur d'application à maître unique. Sa certification DALI 2 ne couvre donc que les applications dans lesquelles seuls des ballasts électroniques DALI (« Control Gear ») sont raccordés au bus DALI.

IR Micro Office DALI-2 APC AP : variante à montage apparent

IR Micro Office DALI-2 APC UP : variante encastrée

IR Micro Office DALI-2 APC DE : variante à monter au plafond

Contenu de la livraison IR Micro Office DALI-2 APC AP

3.1

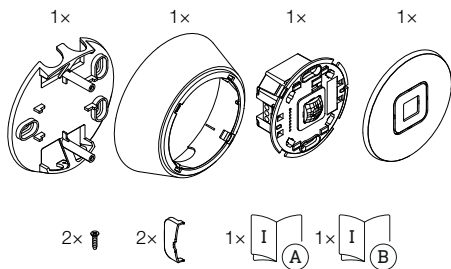

- 1 support de plafond
- 1 cadre
- 1 module capteur
- 1 cache
- 2 petites vis
- 2 coques de recouvrement
- 1 fiche technique de sécurité
- 1 guide de démarrage rapide

3.2

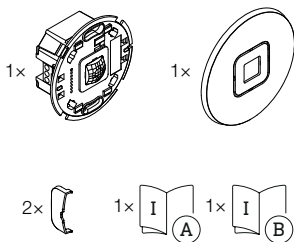

- 1 module capteur
- 1 cache
- 2 coques de recouvrement
- 1 fiche technique de sécurité
- 1 guide de démarrage rapide

3.3

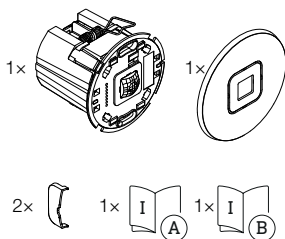

- 1 module capteur
- 1 cache
- 2 coques de recouvrement
- 1 fiche technique de sécurité
- 1 guide de démarrage rapide

Dimensions du produit IR Micro Office DALI-2 APC AP

3.4

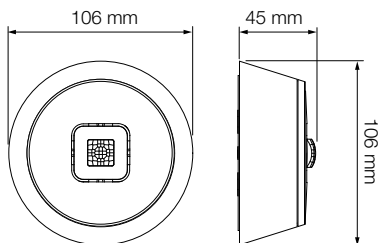

Dimensions du produit IR Micro Office DALI-2 APC UP

3.5

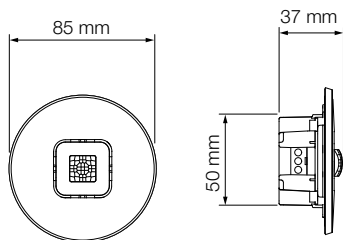

Dimensions du produit IR Micro Office DALI-2 APC DE

3.6

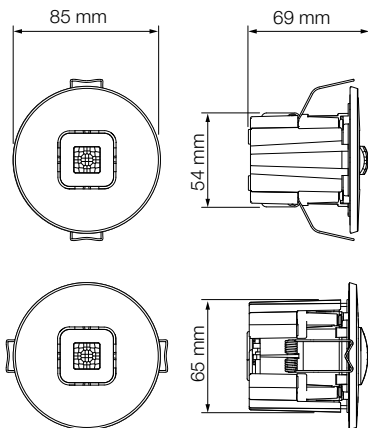

Vue d'ensemble de l'appareil IR Micro Office DALI-2 APC AP

3.7

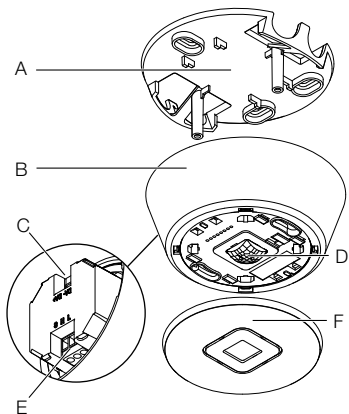

- A Support de plafond
- B Cadre
- C Connecteur DALI-2
- D Module capteur
- E Connecteur électrique
- F Cache

Vue d'ensemble de l'appareil IR Micro Office DALI-2 APC UP

3.8

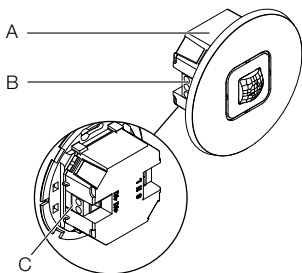

- A Module capteur
- B Connecteur électrique
- C Connecteur DALI-2

Vue d'ensemble de l'appareil IR Micro Office DALI-2 APC DE

3.9

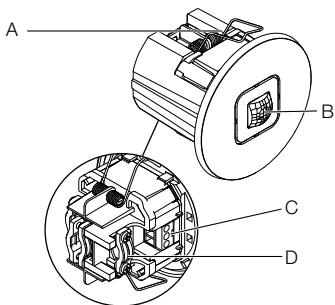

- A Agrafe
- B Module capteur
- C Connecteur électrique
- D Protecteur de cordon

4. Branchement électrique

Schéma électrique

4.1

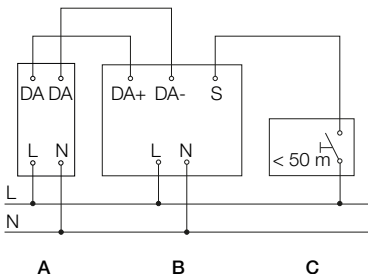

Le câble secteur est constitué d'un câble multiconducteur :

L = Phase (généralement noir, marron ou gris)

N = Neutre (généralement bleu)

S = Bouton

DA+ = Raccordement au BUS DALI

DA- = Raccordement au BUS DALI

A = Lampe DALI

B = Capteur (contrôleur d'application)

C = Bouton

Il est possible de brancher l'appareil également en aval d'un interrupteur secteur s'il est garanti que ce dernier est toujours en position MARCHE.

Les points suivants s'appliquent au câblage du capteur :
Selon la section 6 de la norme VDE 0100 520, pour le câblage entre le ballast électronique DALI (« Control Gear ») et le contrôleur d'application DALI, il est possible d'utiliser une ligne multiple contenant à la fois les lignes de tension secteur et les lignes de commande (NYM 5 × 1,5 p. ex.).

La longueur maximale de câble entre le contrôleur d'application DALI et le ballast électronique DALI (« Control Gear ») ne doit pas dépasser 300 m (avec 1,5 mm²). Après l'installation et la mise sous tension, la LED du capteur s'allume pendant 10 secondes.

5. Montage



Risque d'électrocution !

Le contact avec des pièces sous tension peut entraîner une électrocution, des brûlures, voire la mort.

- Mettre l'appareil hors tension et couper l'alimentation électrique.
- Vérifier l'absence de tension à l'aide d'un testeur de tension.
- S'assurer que l'alimentation électrique demeure coupée.

Risque de dommages matériels !

Une interversion des câbles de raccordement peut conduire à un court-circuit.

- Repérer les câbles de raccordement.
- Brancher correctement les câbles de raccordement.

Préparatifs de montage

- Contrôler l'absence de dommages sur toutes les pièces. Ne pas mettre l'appareil en service en cas de dommage.
- Sélectionner le lieu d'installation approprié.
 - En tenant compte de la portée et de la détection des mouvements.
 - Monter l'appareil à l'abri d'éventuelles secousses.
 - Zones de détection sans obstacle.
 - Il est interdit d'installer l'appareil dans des zones à risque d'explosion.
 - Ne pas monter l'appareil sur des surfaces inflammables.
 - À 50 cm au minimum des autres capteurs.
 - Longueur de ligne entre le capteur et le bouton < 50 m.

Portée

5.1

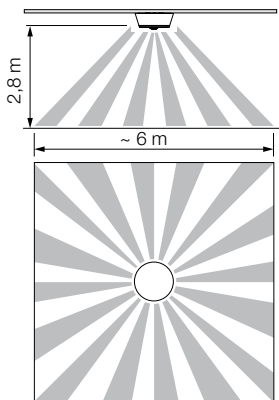

Détection de mouvement

5.2

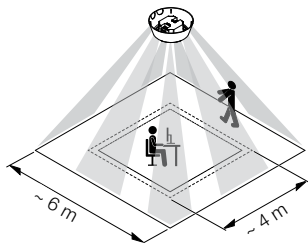

Étapes de montage du produit IR Micro Office DALI-2 APC AP

5.3

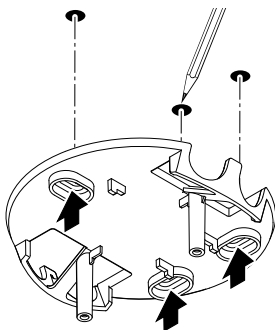

- Assurez-vous que l'alimentation électrique est coupée.
- Marquer l'emplacement des trous.

5.4

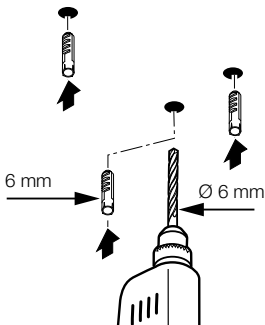

- Percer les trous (\varnothing 6 mm) puis mettre les chevilles.

5.5

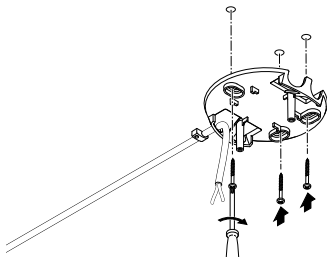

- Tirez le câble à travers l'ouverture.
- Vissez le support de plafond.

5.6

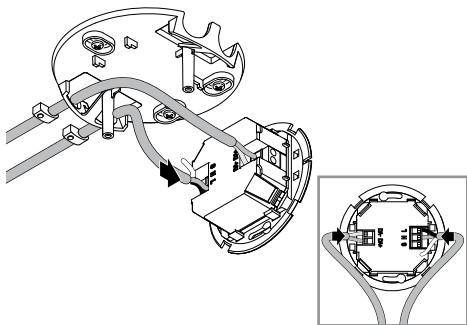

- Branchez le câble secteur et le bus DALI conformément au schéma électrique.
- « 4. Branchement électrique »

5.7

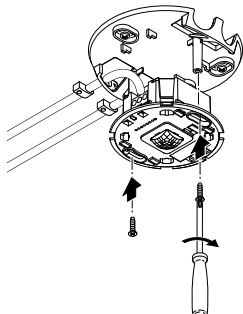

- Vissez le module capteur.

5.8

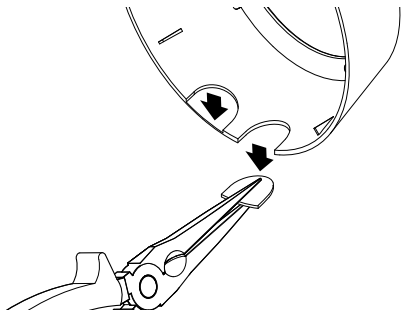

- Cassez les pattes du cadre si nécessaire.
Tenez compte impérativement du nez d'orientation du module capteur !

5.9

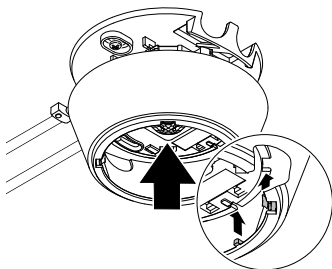

- Positionnez le cadre dans le bon sens. Tenez compte des encoches.

5.10

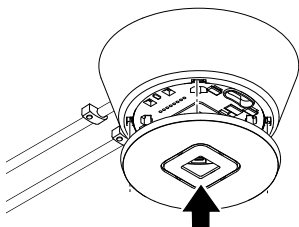

- Mettez le couvercle en place.



- Mettez le produit sous tension.
 - Réglez les fonctions.
- « 6. Fonctions »

Étapes de montage du produit IR Micro Office DALI-2 APC UP

5.12

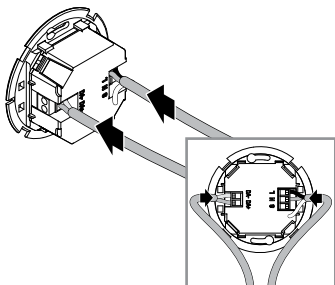

- Assurez-vous que l'alimentation électrique est coupée.
- Branchez le câble secteur et le bus DALI conformément au schéma électrique.

→ « 4. Branchement électrique »

5.13

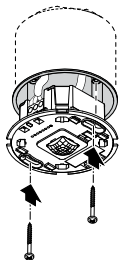

- Vissez le module capteur.

5.14

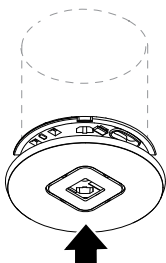

- Mettez le couvercle en place.

5.15



- Mettez le produit sous tension.
 - Réglez les fonctions.
- « 6. Fonctions »

Étapes de montage du produit IR Micro Office DALI-2 APC DE

5.16

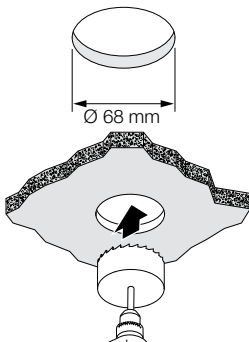

- Assurez-vous que l'alimentation électrique est coupée.
- Percez un trou de 68 mm de diamètre dans le faux plafond.

5.17

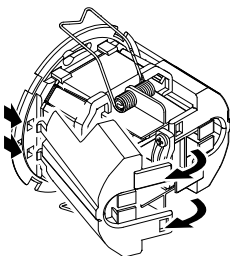

- Ouvrez le boîtier.

5.18

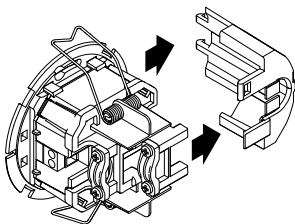

- Retirez l'élément latéral.

5.19

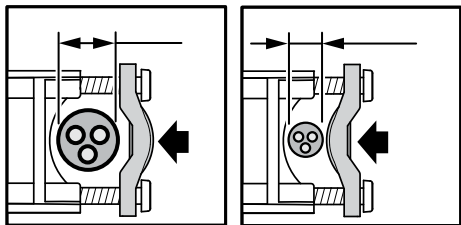

- Diamètre de câble serrable 7,6 mm – 14,5 mm :
 - Grand diamètre de câble (à gauche).
Fixez le protecteur de cordon comme illustré à gauche.
 - Petit diamètre de câble (à droite) :
Fixez le protecteur de cordon comme illustré à droite.

5.20

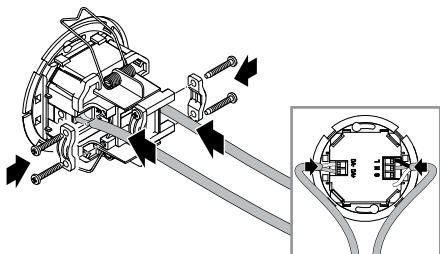

- Branchez le câble secteur et le bus DALI conformément au schéma électrique.
 - Mettez en place les protecteurs de cordon.
- « 4. Branchement électrique »

5.21

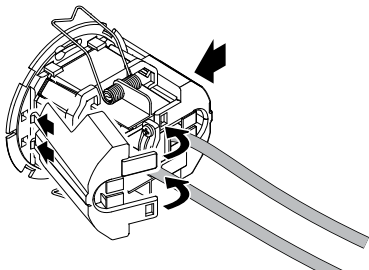

- Clipsez les éléments latéraux.
- Si nécessaire, retirez les ailes des éléments latéraux pour faire passer les câbles.

5.22

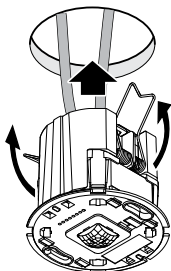

- Comprimez les ressorts vers le haut et insérez le module capteur dans le faux plafond.

5.23

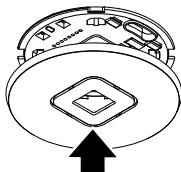

- Mettez le couvercle en place.



- Mettez le produit sous tension.
 - Réglez les fonctions.
- « 6. Fonctions »

6. Fonctions

Réglages effectués en usine

(avant la mise en service via l'application Steinel Connect)

- Mode entièrement automatique / semi-automatique :
Mode entièrement automatique
- Réglage du temps de l'éclairage principal : *5 minutes*
- Éclairage de base : *Éteint*
- Valeur de luminosité de référence : *Interne*
- Régulation de la lumière constante : *Activée*
- Seuil de régulation de la lumière constante : *500 lux*

Les réglages d'usine sont activés :

- Lors de la première mise en service du détecteur de présence.
- Lorsqu'il est réinitialisé par l'application.

Application Steinel Connect

Pour configurer le capteur avec un smartphone ou une tablette, vous devez télécharger l'application STEINEL Connect depuis votre AppStore. Un smartphone ou une tablette compatible Bluetooth est nécessaire.

Android



iOS



Mise en réseau Bluetooth (Bluetooth Mesh)

Le capteur est conforme à la norme Bluetooth Mesh. Il peut être mis en réseau avec tous les produits conformes à la norme Bluetooth Mesh. Le capteur est configuré à l'aide de l'application Steinel Connect. Lors de la première connexion entre le capteur et l'application Steinel Connect, les clés réseau correspondantes sont enregistrées sur le smartphone ou la tablette. La clé réseau empêche tout accès non autorisé au capteur.

Il faut partager la clé réseau pour un accès via un autre smartphone ou tablette.

Fonction LED

Initialisation : la LED s'allume pendant 10 secondes.

Identification : la LED clignote toutes les secondes.

Fonctionnement normal : LED éteinte.

Mode test de mouvement : la LED est allumée.

Mode test pas de mouvement : LED éteinte.

Regroupement Bluetooth

Il est possible de faire fonctionner l'appareil comme un seul capteur ou de connecter plusieurs capteurs pour former des groupes.

Tous les capteurs affectés à un groupe agissent selon les paramètres de groupe définis dans l'application Steinel Connect. Un capteur de mesure de la luminosité doit être sélectionné dans chaque groupe. Tous les participants du groupe adoptent la valeur de luminosité transmise par ce capteur.

Fonction de voisinage

La fonction de voisinage permet d'affecter les groupes voisins au groupe de capteurs actif. Le groupe réagit aux signaux d'activation du groupe voisin affecté et commute en fonction des réglages.

Mode entièrement automatique

L'éclairage s'allume et s'éteint automatiquement en fonction de la luminosité et de la présence.

Il est possible d'allumer l'éclairage manuellement à tout moment.

Le mode d'activation automatique est alors momentanément interrompu.

Mode semi-automatique

L'éclairage ne s'éteint plus qu'automatiquement.

La mise en marche se fait manuellement, un bouton doit être utilisé pour demander que l'éclairage soit allumé et celui-ci reste allumé pendant le délai de temporisation réglé.

Réglage du seuil de déclenchement

Il est possible de régler progressivement la luminosité de déclenchement entre env. 2 à 1 000 lx.

- ☀ = fonctionnement diurne (indépendamment de la luminosité)
- ☾ = fonctionnement nocturne (env. 2 lx)

Mode jour

Le mode jour démarre lorsque le paramètre crépusculaire est réglé au maximum. En mode jour, le capteur allume l'éclairage quelle que soit la luminosité ambiante en cas de détection de mouvement.

Apprentissage

La fonction d'apprentissage permet de régler automatiquement le paramètre crépusculaire ou la valeur de consigne de la régulation de la lumière constante en fonction des conditions de luminosité mesurées. Lorsque la régulation de la lumière constante est désactivée, le paramètre crépusculaire est réglé sur la valeur actuellement mesurée de luminosité ambiante. La lumière s'éteint automatiquement pendant le processus. Si la régulation de lumière constante est active et que l'éclairage est allumé, la valeur de consigne de la régulation est réglée au lieu de cela sur la valeur de luminosité mesurée. Au préalable, il faut baisser l'intensité de l'éclairage manuellement afin que la valeur de consigne soit atteinte aussi précisément que possible. Il est également possible d'effectuer l'apprentissage à une heure précise.

Régulation de la lumière constante

Si cette fonction est activée, l'éclairage est régulé sur une valeur de consigne de luminosité constante. La valeur de consigne de luminosité correspond soit au seuil de réaction réglé pour la régulation automatique de la luminosité, soit à la valeur de luminosité réglée via la fonction d'apprentissage.

Éclairage principal

Les réglages de l'éclairage principal définissent le comportement d'allumage de l'éclairage en présence d'une personne.

Lorsque la régulation de la lumière constante est désactivée, la puissance lumineuse requise est réglée via le niveau de variation.

Lorsque la régulation de la lumière constante est activée, l'éclairage est réglé sur la valeur de consigne de luminosité réglée.

La puissance lumineuse minimale au-dessous de laquelle le contrôleur ne doit pas passer est alors réglée via le niveau de variation. Si 0 % est sélectionné, le régulateur peut éteindre complètement l'éclairage s'il y a suffisamment de lumière du jour. Si la luminosité redescend sous la valeur de consigne, le régulateur rallume automatiquement l'éclairage.

Il est possible de régler la durée d'éclairage souhaitée de l'éclairage principal via le délai de temporisation.

Tout mouvement détecté avant que ce délai ne soit écoulé relance le délai de temporisation.

Le temps de gradation permet de régler la courbe de variation lors de la mise en marche et de l'arrêt.

Éclairage de base

Les réglages de l'éclairage de base définissent le comportement après l'arrêt de l'éclairage principal une fois le délai de temporisation écoulé, en cas d'absence.

Il repasse au niveau d'éclairage principal si un mouvement est détecté pendant le niveau d'éclairage de base.

L'éclairage de base peut être désactivé ou configuré avec les fonctions basées sur la luminosité ou sur la durée.

Lorsque l'éclairage de base est désactivé, l'éclairage s'éteint immédiatement après écoulement du délai de temporisation de l'éclairage principal. Le niveau d'éclairage de base n'est pas exécuté.

Fonction basée sur la luminosité :

Si la fonction basée sur la luminosité est activée, le niveau d'éclairage de base n'est plus arrêté en cas d'absence. La puissance lumineuse souhaitée pour l'éclairage de base est définie avec le niveau de variation. Si la proportion de lumière du jour dépasse le seuil de réaction, l'éclairage de base est éteint. Si la proportion de lumière du jour passe en dessous du seuil de réaction, l'éclairage de base est automatiquement rallumé.

Fonction basée sur le temps :

Si la fonction basée sur le temps est activée, le réglage du délai de temporisation de l'éclairage de base peut servir à définir la durée pendant laquelle l'éclairage de base doit être actif. Une fois le délai de temporisation écoulé, le niveau d'éclairage de base s'arrête et l'éclairage est éteint. La puissance lumineuse souhaitée pour l'éclairage de base est définie avec le niveau de variation.

Régulation fixe de la lumière constante / Régulation dynamique de la lumière constante

Lors de la régulation fixe de la lumière constante, le capteur n'enregistre pas de commande forcée manuelle de la régulation de la lumière constante par un bouton. En revanche, lors de la régulation dynamique de la lumière constante, la nouvelle luminosité est définie comme nouveau seuil de régulation.

En cas de commande forcée manuelle sans que la régulation de lumière constante soit activée en mode dynamique, le niveau d'éclairage actuel est défini comme la nouvelle valeur de « variation de l'éclairage principal ».

Bouton d'entrée

Des boutons peuvent être intégrés et configurés via l'application STEINEL Connect.

Afin de pouvoir configurer un bouton via l'entrée S, il faut affecter à un groupe, le produit auquel le bouton est raccordé.

En plus de l'entrée S, d'autres boutons du réseau BT Mesh peuvent être affectés au capteur.

Pour chaque bouton, il est possible de définir une fonction d'appui court et long sur le bouton. Les fonctions suivantes peuvent être sélectionnées pour un appui court sur le bouton :

- Un bouton avec la fonction « Marche/Arrêt » permet d'allumer et d'éteindre l'éclairage manuellement.
- L'arrêt manuel n'est pas possible avec la fonction « Marche ». Le délai de temporisation redémarre à chaque pression sur le bouton.
- Avec la fonction « Arrêt », l'éclairage ne peut être éteint que manuellement.
- Il existe également les fonctions « Marche x min » et « Arrêt x min », grâce auxquelles il est possible d'allumer et d'éteindre l'éclairage pendant une période de temps définie.

Les fonctions suivantes peuvent être sélectionnées pour un long appui sur le bouton :

- Un bouton avec la fonction « DIM le haut/DIM vers le bas » permet de varier manuellement l'intensité de l'éclairage vers le haut et vers le bas.
- La fonction « DIM vers le haut » permet uniquement d'augmenter l'intensité de l'éclairage.
- La fonction « DIM vers le bas » permet uniquement de baisser l'intensité de l'éclairage.

Un bouton est nécessaire pour faire fonctionner le capteur en mode semi-automatique.

De plus, il est possible d'affecter à la touche l'activation d'une scène prédéfinie en tant que fonction.

Mode présentation

Si l'on éteint la lumière via un bouton, le capteur active le mode présentation.

- La charge reste éteinte tant qu'un mouvement est détecté.
- Dès qu'aucun mouvement n'est plus détecté et que le délai de temporisation est écoulé, le capteur revient au fonctionnement normal du capteur.

Limitation de la zone de détection

Pour éviter une détection involontaire, il est possible de limiter la zone de détection à l'aide de la coque de recouvrement. Avec les deux coques de recouvrement mises en place, la plage de détection de mouvement est réduite à 3 × 6 m et la plage de détection de présence à 2 × 4 m.

6.1

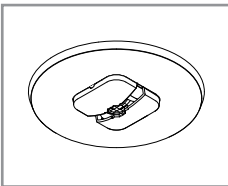
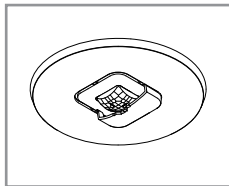
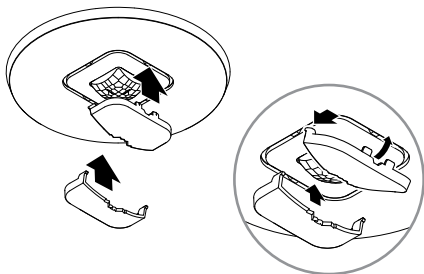

- Montez la coque de recouvrement sur le capteur. Faites passer les crochets à l'avant, puis l'enfoncez vers l'arrière.

7. Nettoyage et entretien

L'appareil ne nécessite aucun entretien.



Risque d'électrocution !

Si des pièces sous tension sont au contact avec de l'eau, il y a risque d'électrocution, de brûlures, voire danger de mort.

- Nettoyer l'appareil uniquement à sec.

Risque de dommages matériels !

Des détergents inappropriés risquent d'endommager l'appareil.

- Nettoyer le projecteur avec un chiffon légèrement humide sans détergent.

8. Recyclage

Les appareils électriques, les batteries, les accessoires et les emballages doivent être soumis à un recyclage respectueux de l'environnement.



Ne pas jeter les appareils électriques et les batteries avec les ordures ménagères !

Uniquement pour les pays de l'UE :

Conformément à la directive européenne en vigueur relative aux appareils électriques et électroniques usagés et à son application dans le droit national, les appareils électriques et les batteries qui ne fonctionnent plus doivent être collectés séparément des ordures ménagères et doivent faire l'objet d'un recyclage écologique.

9. Conformité

STEINEL Vertrieb GmbH déclare par la présente que le type de système radio IR Micro Office DALI-2 Application Controller est conforme à la directive 2014/53/UE. Le texte complet de la déclaration de conformité UE est disponible à l'adresse Internet suivante : www.steinell.de

10. Garantie du fabricant

En tant qu'acheteur, vous disposez des droits prescrits par la loi à l'encontre du vendeur. Notre déclaration de garantie ne raccourcit ni ne limite ces droits dans la mesure où ils existent dans votre pays. Nous vous accordons une garantie de 5 ans sur le parfait état et le bon fonctionnement de votre produit à détection STEINEL Professional. Nous garantissons que ce produit ne présente pas de défauts matériels, de fabrication ni de construction. Nous garantissons le bon état de fonctionnement de tous les composants électroniques et des câbles ainsi que l'absence de vices pour tous les matériaux utilisés et leurs surfaces.

Réclamation

Si vous avez une réclamation à faire au sujet de votre produit, veuillez contacter votre revendeur en lui fournissant la preuve d'achat originale qui doit comporter la date de l'achat et la désignation du produit.

Veuillez consulter notre site Internet **www.steinel-professional.de/garantie** pour de plus amples informations sur la manière de faire valoir un droit à une prestation de garantie.

Si vous avez besoin d'avoir recours au service de garantie ou si vous avez une question au sujet de votre produit, vous pouvez nous appeler à tout moment au n° d'assistance téléphonique pour la clientèle **03 20 30 34 00**.

5 A N S
DE GARANTIE
FABRICANT

11. Caractéristiques techniques

Dimensions (Ø × P) :

IR Micro Office DALI-2 APC AP : 106 × 45 mm

IR Micro Office DALI-2 APC UP : 85 × 37 mm

IR Micro Office DALI-2 APC DE : 85 × 69 mm

Tension d'entrée : *220 – 240 ~V / 50/60 Hz*

Consommation électrique en veille :

0,4 W sans ballast électronique

Interface DALI : *Ligne de commande à 2 broches,
à maître unique*

Contrôleur d'application / Broadcast.

Garantierter Versorgungsstrom

*40 mA conformément à la norme CEI 62386-101,
correspond à 20 ballasts électroniques DALI.*

Courant d'alimentation maximal : 250 mA

Capteurs : *Infrarouge (IR) passifs*

Portée : *4 × 4 m pour présence, radiale,
6 × 6 m tangentiel,*

Angle de détection : *360°*

Hauteur de montage optimale : *2,8 m*

Paramètre crépusculaire : *2 – 1 000 lux, ∞ / lumière du jour*

Réglage du temps de l'éclairage principal : *5 s – 60 min*

Degré de protection : *IP 20*

Plage de température : *0 °C à +40 °C*

Fréquence Bluetooth : *2,4 – 2,48 GHz*

Puissance d'émission Bluetooth : *10 dBm / 10 mW maxi*

12. Dépannage

L'appareil n'est pas sous tension.

- Fusible non enclenché ou défectueux.
 - Enclencher le fusible.
 - Remplacer le fusible défectueux.
- Câble coupé.
 - Vérifier le câble à l'aide d'un testeur de tension.
- Court-circuit dans le câble secteur.
 - Vérifier le branchement.
- L'interrupteur secteur éventuellement présent en position arrêt.
 - Mettre l'interrupteur secteur en position MARCHE.

L'appareil ne s'allume pas.

- Mauvais choix du réglage du seuil de déclenchement.
 - Régler à nouveau le seuil de déclenchement.
- Interrupteur secteur en position ARRÊT.
 - Mettre l'interrupteur secteur en position MARCHE.
- Fusible non enclenché ou défectueux.
 - Enclencher le fusible.
 - Remplacer le fusible défectueux.
- Les mouvements rapides ne sont pas identifiés afin de limiter les dysfonctionnements ou la zone de détection réglée est trop petite ou n'est pas correcte.
 - Contrôler ou régler la zone de détection.

L'appareil ne s'éteint pas.

- Mouvement continu dans la zone de détection.
 - Contrôler la zone de détection.
 - Si besoin est, réduire ou modifier la zone de détection.

L'appareil s'allume de façon intempestive.

- Le projecteur est mal fixé et bouge.
 - Monter le projecteur de manière fixe.
- Un mouvement était présent, mais n'a pas été détecté par l'observateur (courant d'air, chauffage à proximité).
 - Contrôler la zone de détection.
 - Si besoin est, réduire ou modifier la zone de détection.

Inhoud

| | | |
|-----|-----------------------------------|-----|
| 1. | Over dit document | 124 |
| 2. | Algemene veiligheidsvoorschriften | 124 |
| 3. | Beschrijving van het apparaat | 125 |
| 4. | Elektrische aansluiting | 134 |
| 5. | Montage | 136 |
| 6. | Werking | 150 |
| 7. | Schoonmaken en verzorgen | 158 |
| 8. | Verwijderen | 159 |
| 9. | Conformiteit | 159 |
| 10. | Fabrieksgarantie | 160 |
| 11. | Technische gegevens | 161 |
| 12. | Verhelpen van storingen | 162 |

1. Over dit document

- Rechten uit het auteursrecht voorbehouden. Vermenigvuldiging, ook van delen van deze handleiding, is alleen met onze toestemming geoorloofd.
- Wijzigingen in het kader van de technische vooruitgang voorbehouden.



Waarschuwing voor gevaar!



Waarschuwing voor risico's door elektriciteit!



Waarschuwing voor risico's door water!

2. Algemene veiligheidsvoorschriften



Gevaar door niet naleving van de gebruiksaanwijzing!

Deze gebruiksaanwijzing bevat belangrijke informatie inzake een veilige omgang met het apparaat. Er wordt in het bijzonder gewezen op mogelijke risico's. Indien deze informatie niet wordt nageleefd kan dit ernstig lichamelijk letsel en zelfs de dood tot gevolg hebben.

- Gebruiksaanwijzing zorgvuldig doorlezen.
- Veiligheidsvoorschriften naleven.
- Toegankelijk bewaren.
- Door de omgang met elektrische stroom kunnen gevaarlijke situaties ontstaan. Het aanraken van stroomvoerende componenten kan een elektrische schok, verbrandingen of zelfs de dood tot gevolg hebben.
- Werkzaamheden aan de netspanning mogen uitsluitend door gekwalificeerd vakpersoneel worden uitgevoerd.
- De nationale installatievoorschriften en aansluitwaarden moeten worden nageleefd (bijv. DE: VDE 0100, AT: ÖVE-ÖNORM E8001-1, CH: SEV 1000).

- Gebruik uitsluitend originele reserveonderdelen.
- Reparaties mogen uitsluitend door een vakbedrijf worden uitgevoerd.

3. Beschrijving van het apparaat

Gebruik volgens de voorschriften

- Sensor voor plafondmontage binnenshuis.

Functieprincipe

- De infraroodsensor registreert de warmtestraling van bewegende lichamen (bijv. mensen, dieren). De zo geregistreerde warmtestraling wordt elektronisch omgezet en schakelt hierdoor de led-spot automatisch in.
- De veiligste bewegingsregistratie ontstaat bij apparaatmontage zijdelings op de looprichting.
- Het bereik van de bewegingsregistratie is beperkt als er recht op de sensor af gelopen wordt.
- Door hindernissen (bijv. bomen, muren of ruiten) kan de bewegingsregistratie gehinderd worden of zelfs onmogelijk zijn.
- Plotselinge temperatuurschommelingen door weersinvloeden worden niet onderscheiden van warmtebronnen.

Certificering:

Dit product is gecertificeerd volgens IEC 62386-103 als Single-Master Application Controller. De DALI 2-certificering dekt daarom alleen toepassingen waarbij alleen DALI elektronische voorschakelapparaten ("Control Gear") op de DALI-bus zijn aangesloten.

IR Micro Office DALI-2 APC AP: Opbouwvariant

IR Micro Office DALI-2 APC UP: Variant inbouw

IR Micro Office DALI-2 APC DE: Variant plafondmontage

Leveringsomvang IR Micro Office DALI-2 APC AP

3.1

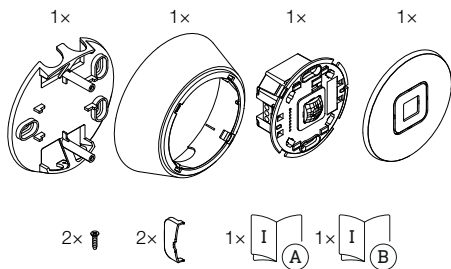

- 1 plafondbevestiging
- 1 kader
- 1 sensormodule
- 1 afdekking
- 2 kleine schroeven
- 2 afdekplaten
- 1 veiligheidsinformatieblad
- 1 Quick-Start

3.2

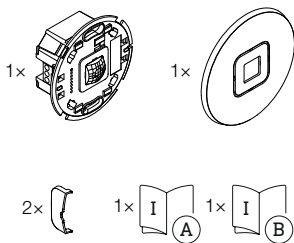

- 1 sensormodule
- 1 afdekking
- 2 afdekplaten
- 1 veiligheidsinformatieblad
- 1 Quick-Start

3.3

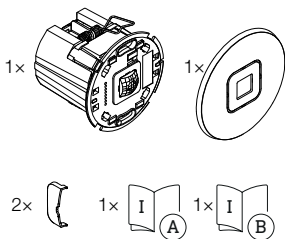

- 1 sensormodule
- 1 afdekking
- 2 afdekplaten
- 1 veiligheidsinformatieblad
- 1 Quick-Start

Productafmetingen IR Micro Office DALI-2 APC AP

3.4

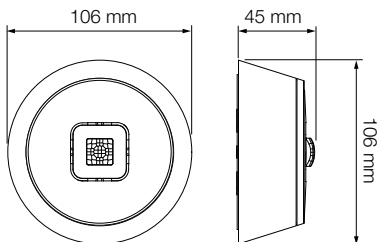

Productafmetingen IR Micro Office DALI-2 APC UP

3.5

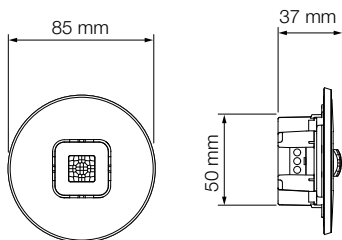

3.6

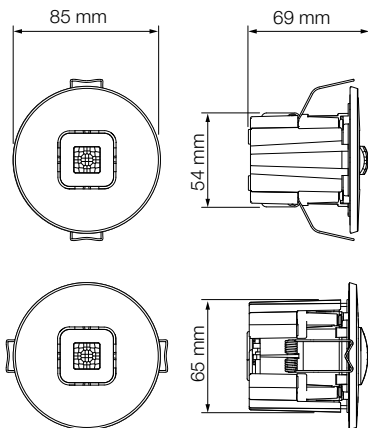

3.7

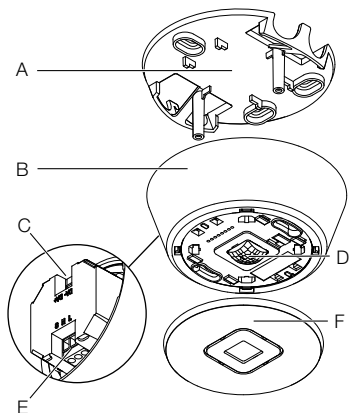

- A Plafondbevestiging
- B Kader
- C DALI-2-verbinding
- D Sensormodule
- E Elektrische verbinding
- F Afdekking

3.8

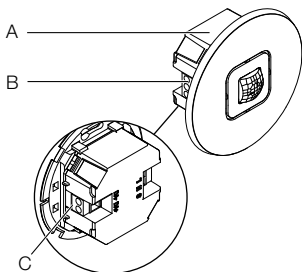

- A Sensormodule
- B Elektrische verbinding
- C DALI-2-verbinding

3.9

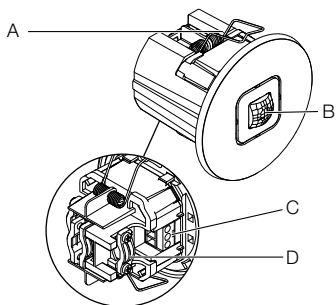

- A Klem
- B Sensormodule
- C Elektrische verbinding
- D Trekontlasting

4. Elektrische aansluiting

Schakelschema

4.1

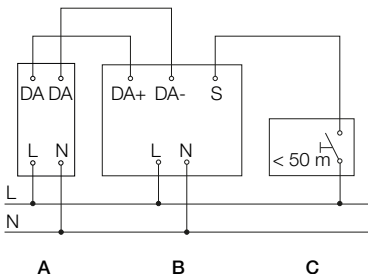

Het netsnoer bestaat uit een meeraderige kabel:

L = Fase (meestal zwart, bruin of grijs)

N = Nuldraad (meestal blauw)

S = Knop

DA+ = Aansluiting op de DALI-BUS

DA- = Aansluiting op de DALI-BUS

A = DALI-lamp

B = Sensor (applicatiecontroller)

C = Knop

Het apparaat kan ook elektrisch worden aangesloten achter een netschakelaar, indien gewaarborgd is dat de netschakelaar continu is ingeschakeld.

Voor de bedrading van de sensor geldt het volgende:
Volgens VDE 0100 520 sectie 6 mag voor de bedrading tussen het DALI elektronische voorschakelapparaat ("Control Gear") en de DALI Application Controller moet een meervoudige kabel worden gebruikt die zowel de netspanningskabels als de besturingskabels bevat (bijv. NYM 5 × 1,5).

De maximale kabellengte tussen de DALI-applicatiecontroller en de DALI ECG ("Control Gear") mag niet langer zijn dan 300 m (met 1,5 mm²). Na installatie en inschakelen brandt de LED van de sensor 10 seconden.

5. Montage



Gevaar door elektrische stroom!

Het aanraken van stroomvoerende componenten kan een elektrische schok, verbrandingen of zelfs de dood tot gevolg hebben.

- De stroom uitschakelen en de spanningstoevoer onderbreken.
- Controleer m.b.v. een spanningstester dat er geen spanning op staat.
- Zorg ervoor dat de spanningstoevoer onderbroken blijft.

Gevaar voor beschadigingen!

Het verwisselen van de kabels kan kortsluiting tot gevolg hebben.

- Identificeer de aansluitkabels.
- Aansluitkabels correct verbinden.

Montagevoorbereiding

- Alle onderdelen controleren op beschadigingen. Neem de lamp bij beschadigingen niet in gebruik.
- Geschikte montageplaats kiezen.
 - Houd rekening met het bereik.
 - Houd rekening met de bewegingsregistratie.
 - Trillingsvrij.
 - Registratiebereik vrij van hindernissen.
 - Niet in een explosieve omgeving monteren.
 - Niet op licht ontvlambare oppervlakken monteren.
 - Minstens 50 cm verwijderd van andere sensoren.
 - Kabellengte tussen sensor en knop < 50 m.

Bereik

5.1

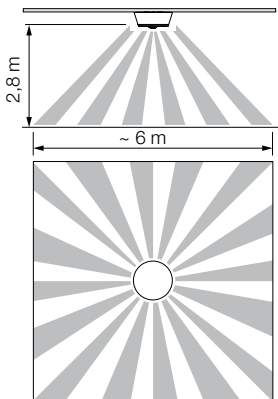

Bewegingsregistratie

5.2

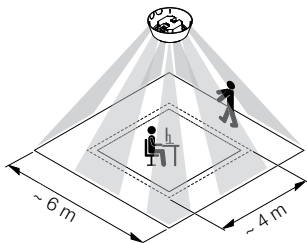

Montagestappen IR Micro Office DALI-2 APC AP

5.3

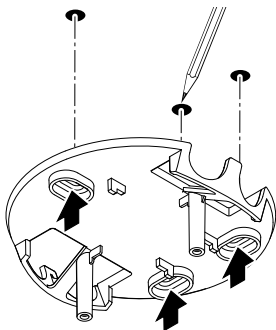

- Zorg ervoor dat de voeding is uitgeschakeld.
- Boorgaten aftekenen.

5.4

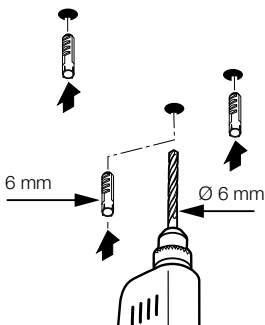

- Gatens boren (\varnothing 6 mm) en pluggen inbrengen.

5.5

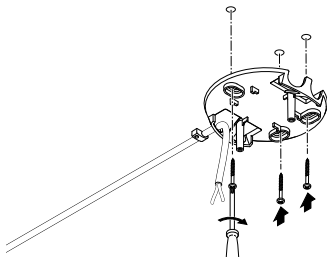

- Trek de kabel door de opening.
- Schroef de plafondbeugel vast.

5.6

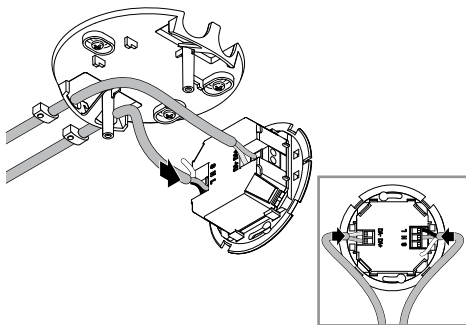

- Sluit de voedingskabel en de DALI-bus aan volgens het aansluitschema.
- “4. Elektrische aansluiting”

5.7

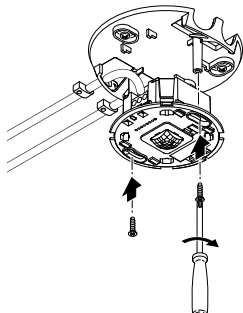

- Schroef de sensormodule vast.

5.8

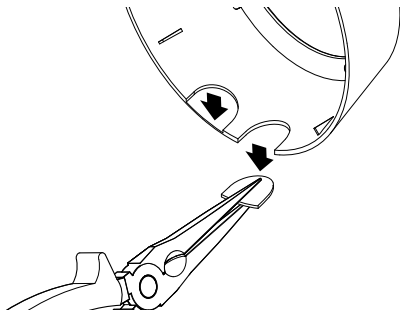

- Breek de banen uit het frame zoals vereist.
De oriëntatieneus van de sensormodule moet in acht worden genomen!

5.9

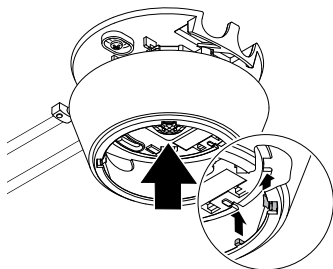

- Plaats het frame in de juiste richting. Let op de inkepingen.

5.10

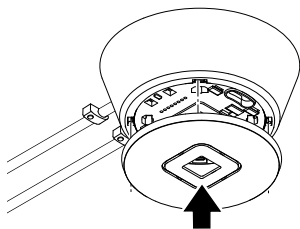

- Doe de afdekking erop.



- Schakel de stroom in.
 - Stel functies in.
- “6. Werking”

Montagestappen IR Micro Office DALI-2 APC UP

5.12

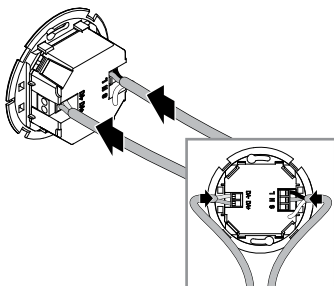

- Zorg ervoor dat de voeding is uitgeschakeld.
 - Sluit de voedingskabel en de DALI-bus aan volgens het aansluitschema.
- “4. Elektrische aansluiting”

5.13

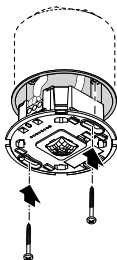

- Schroef de sensormodule vast.

5.14

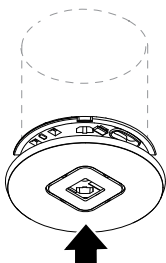

- Doe de afdekking erop.

5.15



- Schakel de stroom in.
 - Stel functies in.
- “6. Werking”

Montagestappen IR Micro Office DALI-2 APC DE

5.16

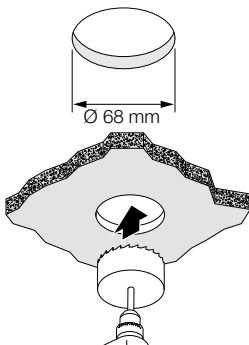

- Zorg ervoor dat de voeding is uitgeschakeld.
- Boor een gat van 68 mm in het verlaagde plafond.

5.17

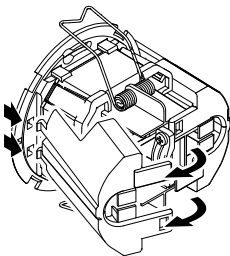

- Open de behuizing.

5.18

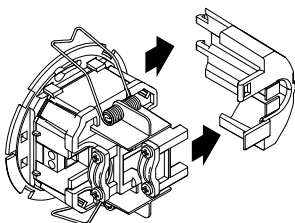

- Verwijder het zijpaneel.

5.19

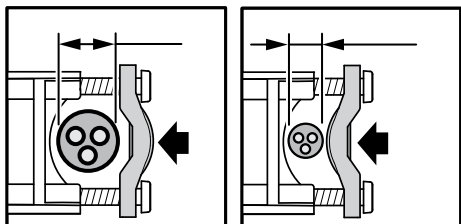

- Klembare kabeldiameters 7,6 mm – 14,5 mm:
 - Grote kabeldiameter (links).
Bevestig de trekcontlastingsbeugel zoals links afgebeeld.
 - Kleine kabeldiameter (rechts):
Bevestig trekcontlastingsbeugels zoals rechts afgebeeld.

5.20

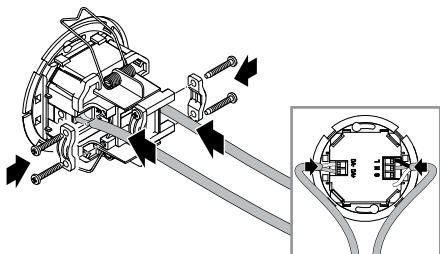

- Sluit de voedingskabel en de DALI-bus aan volgens het aansluitschema.
 - Bevestig trekcontlastingen.
- “4. Elektrische aansluiting”

5.21

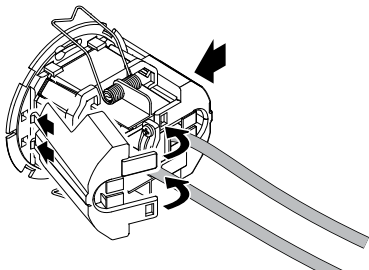

- Klik zijdelen in.
- Verwijder indien nodig de vleugels van de zijdelen voor de kabeldoorvoer.

5.22

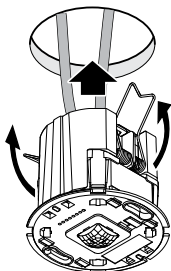

- Druk de veren naar boven samen en steek de sensor-module in het verlaagde plafond.

5.23

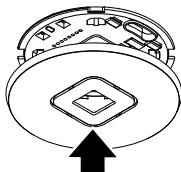

- Doe de afdekking erop.



- Schakel de stroom in.
 - Stel functies in.
- “6. Werking”

6. Werking

Fabrieksinstellingen

(vóór inbedrijfstelling via Steinel Connect App)

- Volledig / halfautomatisch: *Volledig automatisch*
- Tijdinstelling hoofdlicht: *5 minuten*
- Basislicht: *Uit*
- Referentie helderheidswaarde: *Intern*
- Constante lichtregeling: *Geactiveerd*
- Drempel constante lichtregeling: *500 lux*

De fabrieksinstellingen zijn geactiveerd:

- Bij de eerste inbedrijfstelling van de aanwezigheidsmelder.
- Bij reset door de app.

Steinel Connect-app

Om de sensor met een smartphone of tablet te configureren, moet de STEINEL Connect-app in uw AppStore worden gedownload. Een Bluetooth-compatibele smartphone of tablet is vereist.

Android



iOS



Bluetooth-netwerken (Bluetooth-mesh)

De sensor voldoet aan de Bluetooth mesh-standaard. Het kan worden gekoppeld aan alle producten die voldoen aan de Bluetooth-mesh-standaard. De sensor wordt geconfigureerd met behulp van de Steinel Connect-app. Bij de eerste verbinding tussen de sensor en de Steinel Connect-app worden de bijbehorende netwerksleutels op de smartphone of tablet opgeslagen. De netwerksleutel voorkomt ongeautoriseerde toegang tot de sensor. Voor toegang via een andere smartphone of tablet moet de netwerksleutel worden gedeeld.

LED-functie

Initialisatie: LED licht 10 seconden op.

Identificatie: LED knippert elke seconde.

Normale werking: LED uit.

Beweging testen: LED brandt.

Testmodus geen beweging: LED uit.

Bluetooth-groepering

Het is mogelijk om het apparaat als een enkele sensor te gebruiken of om meerdere sensoren aan te sluiten om groepen te vormen.

Alle sensoren die aan een groep zijn toegewezen, werken volgens de groepsparameters die zijn ingesteld in de Steinel Connect-app. In elke groep moet een sensor voor de helderheidsmeting worden geselecteerd. Alle groepsdeelnemers accepteren de door deze sensor uitgezonden helderheidswaarde.

Naburige functie

De naburige groepen worden door de naburige functie aan de actieve sensorgroep toegewezen. De groep reageert op inschakelsignalen van de toegewezen buurgroep en schakelt volgens de instellingen.

Volledig automatisch

De verlichting schakelt automatisch AAN en UIT afhankelijk van de helderheid en aanwezigheid.

De verlichting kan op elk moment handmatig worden ingeschakeld.

De automatische schakeling wordt tijdelijk onderbroken.

Halfautomatisch

De verlichting gaat alleen automatisch uit.

Inschakeling is handmatig, licht moet worden aangevraagd met een drukknop en blijft aan gedurende de ingestelde nalooptijd.

Schemerinstelling

De inschakellichtsterkte (schemering) kan traploos van ca. 2 – 1.000 lux worden ingesteld.

- ☀ = daglichtstand (onafhankelijk van de lichtsterkte)
- ☾ = schemerstand (ca. 2 lux)

Gebruik overdag

De dagstand wordt gestart door de schemerinstelling op maximaal te zetten. Bij gebruik overdag schakelt de sensor de verlichting onafhankelijk van de omgevingslichtsterkte wanneer beweging wordt gedetecteerd.

Teach

Met behulp van de teach-functie kan de schemerinstelling of de streefwaarde voor de constantlichtregeling automatisch worden ingesteld op basis van de gemeten lichtomstandigheden. Als de constantlichtregeling gedeactiveerd is, wordt de schemerinstelling ingesteld op de momenteel gemeten waarde voor de omgevingshelderheid. Het licht wordt tijdens het proces automatisch uitgeschakeld. Als de constantlichtregeling actief is en het licht is ingeschakeld, wordt in plaats daarvan de streefwaarde voor de regeling op de gemeten lichtwaarde ingesteld. Vooraf moet het licht handmatig worden gedimd, zodat de doelwaarde zo nauwkeurig mogelijk wordt bereikt. Er is ook de mogelijkheid om de teach op een bepaald tijdstip uit te voeren.

Constante lichtregeling

Als deze functie is geactiveerd, wordt de verlichting op een constante gewenste lichtsterkte geregeld. De gewenste helderheid komt overeen met de ingestelde aanspreekdrempel voor de automatische helderheidsregeling of met de via de leerfunctie ingestelde lichtwaarde.

Hoofdlicht

De instellingen in het hoofdlicht bepalen het gedrag voor het inschakelen van de verlichting wanneer er iemand aanwezig is.

Bij gedeactiveerde constantlichtregeling wordt via het dimniveau de gewenste lichtopbrengst ingesteld.

Bij geactiveerde constantlichtregeling wordt de verlichting op de ingestelde helderheidswaarde geregeld.

Via het dimniveau wordt dan de minimale lichtopbrengst ingesteld waar de controller niet onder mag komen.

Als 0% is geselecteerd, kan de controller de verlichting volledig uitschakelen als er voldoende daglicht is. Als de lichtsterkte weer onder de streefwaarde komt, schakelt de controller automatisch de verlichting weer in.

Via de nalooptijd kan de gewenste verlichtingsduur van het hoofdlicht worden ingesteld.

Elke beweging die vóór het verstrijken van deze tijd wordt waargenomen, laat de overschrijding opnieuw beginnen.

Met de fade-tijd kan de dimcurve bij het in- en uitschakelen worden ingesteld.

Basislicht

De instellingen in het basislicht bepalen het gedrag na het verlaten van het hoofdlicht na het verstrijken van de nalooptijd, bij afwezigheid.

Er wordt teruggeschakeld naar de hoofdlichttoestand als tijdens de basislichttoestand beweging wordt gedetecteerd.

Het basislicht kan worden gedeactiveerd of geconfigureerd met de op helderheid gebaseerde of tijdgebaseerde functies.

Met gedeactiveerd basislicht wordt de verlichting direct na het verstrijken van de nalooptijd van de hoofdverlichting uitgeschakeld. De basislichtstatus wordt niet uitgevoerd.

Op helderheid gebaseerde functie:

Als de op helderheid gebaseerde functie is geactiveerd, wordt de basisverlichtingsstatus niet meer verlaten als er geen persoon aanwezig is.

Met het dimniveau wordt de gewenste lichtopbrengst voor het basislicht ingesteld.

Als de daglichtcomponent de reactiedrempel overschrijdt, wordt de basisverlichting uitgeschakeld.

Als de daglichtcomponent onder de reactiedrempel komt, wordt de basisverlichting automatisch weer ingeschakeld.

Op tijd gebaseerde functie:

Als de tijdafhankelijke functie is geactiveerd, kan via de instelling basislichtnalooptijd worden ingesteld hoe lang het basislicht actief moet zijn.

Na afloop van de nalooptijd wordt de basisverlichtingsstatus verlaten en de verlichting uitgeschakeld.

Met het dimniveau wordt de gewenste lichtopbrengst voor het basislicht ingesteld.

Vaste constantlichtregeling / dynamische constantlichtregeling

Bij de vaste constantlichtregeling slaat de sensor een handmatige onderdrukking van de constantlichtregeling met een toets niet op. Bij de dynamische constantlichtregeling daarentegen wordt de nieuwe helderheid als nieuwe regeldrempel ingesteld.

Bij handmatige bediening zonder geactiveerde constantlichtregeling in de dynamische modus constantlichtregeling wordt het actuele lichtniveau als nieuwe waarde voor "Hoofdlicht dimmen" ingesteld.

Knop invoer

Knoppen kunnen via de STEINEL Connect-app worden geïntegreerd en geconfigureerd.

Om een knop via ingang S te kunnen configureren, moet het product waarop de knop is aangesloten, aan een groep worden toegewezen.

Naast ingang S kunnen nog meer knoppen uit het BT Mesh-netwerk aan de sensor worden toegewezen. Voor elke knop kan een functie voor een korte en lange druk op de knop worden gedefinieerd. De volgende functies kunnen worden geselecteerd door kort op de knop te drukken:

- Een knop met de functie “Aan/Uit” kan de verlichting handmatig in- en uitschakelen.
- Handmatig uitschakelen is bij de functie “Aan” niet mogelijk. Bij elke druk op de knop wordt de nalooptijd opnieuw gestart.
- Met de functie “Uit” kan de verlichting alleen handmatig worden uitgeschakeld.
- Daarnaast zijn er de functies “Aan x Min” en “Uit x Min”, waarmee de verlichting voor een bepaalde tijd kan worden in- of uitgeschakeld.

Met een lange druk op de knop kunnen de volgende functies worden geselecteerd:

- Een knop met de functie “DIM up/DIM down” kan de verlichting handmatig omhoog en omlaag dimmen.
- Met de functie “DIM up” kan de verlichting alleen omhoog gedimd worden.
- Met de functie “DIM down” kan de verlichting alleen omlaag gedimd worden.

Er is een knop nodig om de sensor in halfautomatische modus te bedienen.

Bovendien kan het oproepen van een vooraf ingestelde scène als functie aan de knop worden toegewezen.

Presentatiemodus

Als het licht via een knop wordt uitgeschakeld, activeert de sensor de presentatiemodus.

- De last blijft uitgeschakeld zolang beweging wordt gedetecteerd.
- Zodra er geen beweging meer wordt gedetecteerd en de nalooptijd is verstreken, schakelt de sensor terug naar normaal sensorbedrijf.

Beperking van detectiegebied

Om onbedoelde detectie te voorkomen, kan het detectiebereik worden beperkt met de afdekschaal. Met beide afdekschalen bevestigd, wordt het detectiebereik voor beweging teruggebracht tot 3×6 m en het detectiebereik voor aanwezigheid op 2×4 m.

6.1

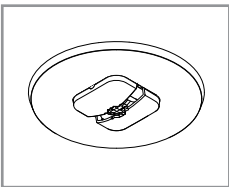
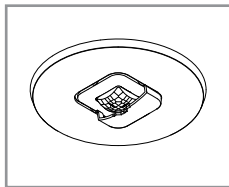
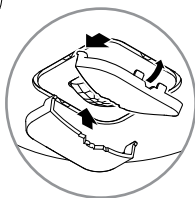
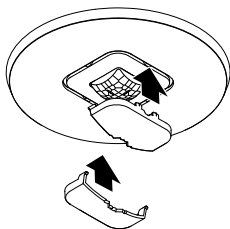

- Monteer de afdekschaal op de sensor. Rijg de haken aan de voorkant in en druk ze vervolgens naar achteren naar beneden.

7. Schoonmaken en verzorgen

Dit apparaat is onderhoudsvrij.



Gevaar door elektrische stroom!

Het contact van water met stroomvoerende componenten kan een elektrische schok, verbrandingen of zelfs de dood tot gevolg hebben.

- Reinig het apparaat alleen in droge toestand.

Gevaar voor beschadigingen!

De lamp kan door het gebruiken van verkeerde schoonmaakmiddelen worden beschadigd.

- Reinig het apparaat met een licht bevochtigde doek zonder reinigingsmiddel.

8. Verwijderen

Elektrische apparaten, batterijen, accessoires en verpakkingen moeten op milieuvriendelijke wijze gerecycled worden.



Afgedankte elektrische apparaten en oude batterijen horen niet bij het huisvuil!

Alleen voor EU-landen:

Conform de geldende Europese richtlijn betreffende afgedankte elektrische en elektronische apparatuur en de implementatie hiervan in nationaal recht moeten afgedankte elektrische apparaten en batterijen gescheiden ingezameld en op milieuvriendelijke wijze gerecycled worden.

9. Conformiteit

STEINEL Vertrieb GmbH verklaart hierbij dat de IR Micro Office DALI-2 Application Controller voldoet aan 2014/53/EU. De volledige tekst van de EU-conformiteitsverklaring is beschikbaar op het volgende internetadres: www.steinell.de

10. Fabrieksgarantie

Als koper heeft u t.o.v. de verkoper recht op de wettelijk voorgeschreven garantie. Voor zover dit recht op garantie in uw land bestaat, wordt die door onze garantieverklaring noch verkort, noch beperkt. Wij verlenen 5 jaar garantie op de onberispelijke staat en het correcte functioneren van uw sensorproduct uit het STEINEL Professional assortiment. Wij garanderen dat dit product geen materiaal-, productie- of constructiefouten heeft. Wij garanderen de goede werking van alle elektronische componenten en kabels, alsook dat alle toegepaste materialen en hun oppervlakken vrij van gebreken zijn.

Garantie claimen

Als u aanspraak wilt maken op garantie, dan kunt u het betreffende artikel, compleet samen met het originele aankoopbewijs en de klachtomschrijving, terugsturen naar uw leverancier of direct naar **Van Spijk Agenturen, De Scheper 402, 5688 HP Oirschot**. Wij adviseren u daarom uw aankoopbewijs zorgvuldig te bewaren tot de garantieperiode is verlopen. STEINEL kan niet aansprakelijk worden gesteld voor de transportkosten en het transportrisico van het terugsturen.

(Op onze website www.vanspijk.nl vindt u meer informatie over het claimen van garantierechten)

Als u een garantie-aanvraag heeft of technische vragen betreffende uw product, kunt u contact opnemen met onze helpdesk **+31 499 551490**.

5 JAAR
FABRIEKS
GARANTIE

11. Technische gegevens

Afmetingen ($\emptyset \times D$):

IR Micro Office DALI-2 APC AP: 106 × 45 mm

IR Micro Office DALI-2 APC UP: 85 × 37 mm

IR Micro Office DALI-2 APC DE: 85 × 69 mm

Ingangsspanning: *220 – 240 ~V / 50/60 Hz*

Stroomverbruik stand-by:

0,4 W zonder elektronisch voorschakelapparaat

DALI-interface: *2-pins stuurleiding, enkele master*

Applicatiecontroller / uitzending.

Gegarandeerde voedingsstroom

40 mA volgens IEC 62386-101,

komt overeen met 20 DALI ECG's.

Maximale voedingsstroom: 250 mA

Sensoren: *Passief infrarood (IR)*

Bereik: *4 × 4 m aanwezigheid, radiaal,*

6 × 6 m tangentieel,

Detectiehoek: *360°*

Optimale montagehoogte: *2,8 m*

Schemering instelling: *2 – 1.000 lux, ∞ / daglicht*

Tijdstelling hoofdlicht: *5 s – 60 min*

Mate van bescherming: *IP 20*

Temperatuurbereik: *0 °C tot +40 °C*

Bluetooth-frequentie: *2,4 – 2,48 GHz*

Zendvermogen Bluetooth: *max. 10 dBm / 10 mW*

12. Verhelpen van storingen

Apparaat zonder spanning.

- Zekering niet ingeschakeld of defect.
 - Zekering inschakelen.
 - Defecte zekering vervangen.
- Kabel onderbroken.
 - Kabel testen met spanningstester.
- Kortsluiting in de stroomtoevoer.
 - Aansluitingen controleren.
- Eventueel aanwezige netschakelaar uit.
 - Netschakelaar inschakelen.

De lamp schakelt niet in.

- Schemerinstelling verkeerd gekozen.
 - Schemerinstelling opnieuw instellen.
- Netschakelaar UIT.
 - Netschakelaar instellen.
- Zekering niet ingeschakeld of defect.
 - Zekering inschakelen.
 - Defecte zekering vervangen.
- Snelle bewegingen worden onderdrukt om storingen te vermijden of het registratiebereik is te klein of niet correct.
 - Registratiebereik controleren en aanpassen.

De lamp schakelt niet uit.

- Permanente beweging in het registratiebereik.
 - Registratiebereik controleren.
 - Indien nodig het registratiebereik verkleinen of veranderen.

Het apparaat schakelt ongewenst aan.

- Apparaat niet veilig voor bewegingen gemonteerd.
 - Apparaat stevig monteren.
- Beweging was aanwezig maar werd niet herkend door de waarnemer (tocht, verwarming nabij).
 - Bereik controleren.
 - Indien nodig het registratiebereik verkleinen of veranderen.

Sommario

| | | |
|-----|---|-----|
| 1. | Riguardo a questo documento | 164 |
| 2. | Avvertenze generali relative alla sicurezza | 164 |
| 3. | Descrizione apparecchio | 165 |
| 4. | Allacciamento elettrico | 174 |
| 5. | Montaggio | 176 |
| 6. | Funzionamento | 190 |
| 7. | Pulizia e cura | 198 |
| 8. | Smaltimento | 199 |
| 9. | Conformità | 199 |
| 10. | Garanzia del produttore | 200 |
| 11. | Dati tecnici | 201 |
| 12. | Eliminazione dei guasti | 202 |

1. Riguardo a questo documento

- Tutelato dai diritti d'autore. La ristampa, anche solo di estratti, è consentita solo previa nostra approvazione.
- Con riserva di modifiche legate ai progressi della tecnologia.



Avvertimento contro pericoli!



Avvertimento contro pericoli dovuti alla corrente elettrica!



Avvertimento contro pericoli dovuti all'acqua!

2. Avvertenze generali relative alla sicurezza



Pericolo in caso d'inosservanza delle istruzioni per l'uso!

Le presenti istruzioni per l'uso contengono importanti informazioni per un utilizzo sicuro dell'apparecchio. Vengono fatti particolarmente presenti i possibili pericoli. L'inottemperanza alle istruzioni potrebbe portare alla morte o a gravi lesioni.

- Leggere attentamente le istruzioni.
- Seguire le avvertenze sulla sicurezza.
- Conservare le istruzioni in un luogo facilmente accessibile.
- Nei lavori legati alla corrente elettrica si potrebbero verificare situazioni pericolose. Il contatto con parti conduttive potrebbe provocare una scossa elettrica, ustioni o addirittura la morte.
- I lavori sulla tensione di rete possono essere eseguiti esclusivamente da personale specializzato e qualificato.
- Si devono osservare le condizioni di allacciamento e le norme nazionali in materia d'installazione (per es. DE: VDE 0100, AT: ÖVE-ÖNORM E8001-1, CH: SEV 1000).
- Utilizzare esclusivamente pezzi di ricambio originali.

- Sono consentite riparazioni solo da parte di aziende specializzate.

3. Descrizione apparecchio

Utilizzo adeguato allo scopo

- Sensore per il montaggio al soffitto per interni.

Principio di funzionamento

- Il sensore a infrarossi integrato rileva le radiazioni termiche provenienti da corpi in movimento (per es. persone, animali). La radiazione termica viene trasformata elettronicamente e provoca l'accensione automatica del faro LED.
- Il rilevamento del movimento di massima sicurezza lo si ottiene con il montaggio dell'apparecchio in posizione perpendicolare rispetto alla direzione di marcia.
- Se la persona si dirige direttamente verso l'apparecchio, il raggio d'azione del rilevamento del movimento è limitato.
- Ostacoli (come per es. alberi, muri o lastre di vetro) potrebbero limitare o rendere impossibile il rilevamento del movimento.
- Improvvisi sbalzi di temperatura dovuti alle influenze atmosferiche non vengono distinti dalle fonti di calore.

Certificazione:

questo prodotto è certificato secondo CEI 62386-103 come controller di applicazioni a master singolo. La sua certificazione DALI 2 copre quindi solo le applicazioni in cui al bus DALI sono collegati solo ballast DALI ("Control Gear").

IR Micro Office DALI-2 APC AP: variante per montaggio a intonaco

IR Micro Office DALI-2 APC UP: Variante per montaggio a scomparsa

IR Micro Office DALI-2 APC DE: Variante per montaggio a soffitto

3.1

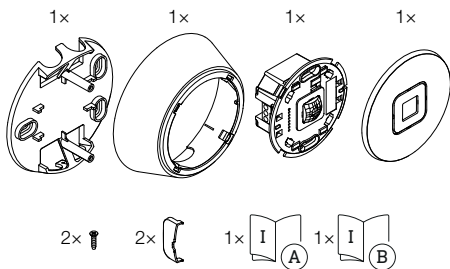

- 1 ritegno per soffitto
- 1 telaio
- 1 modulo sensore
- 1 copertura
- 2 viti piccole
- 2 gusci di copertura
- 1 scheda dati sulla sicurezza
- 1 avvio rapido

3.2

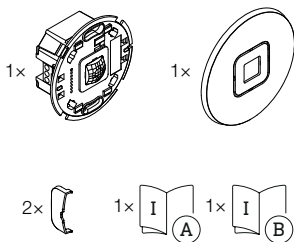

- 1 modulo sensore
- 1 copertura
- 2 gusci di copertura
- 1 scheda dati sulla sicurezza
- 1 avvio rapido

3.3

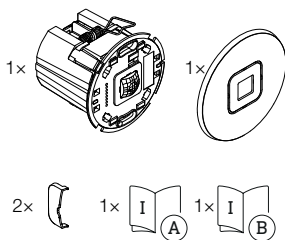

- 1 modulo sensore
- 1 copertura
- 2 gusci di copertura
- 1 scheda dati sulla sicurezza
- 1 avvio rapido

Dimensioni del prodotto IR Micro Office DALI-2 APC AP

3.4

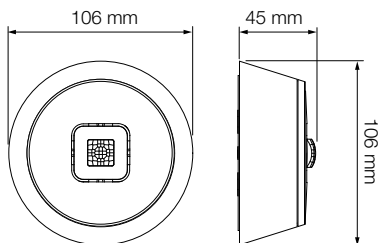

Dimensioni del prodotto IR Micro Office DALI-2 APC UP

3.5

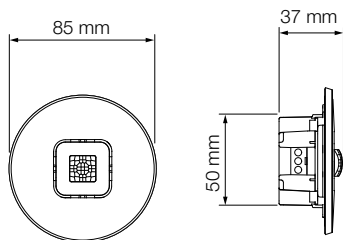

Dimensioni del prodotto IR Micro Office DALI-2 APC DE

3.6

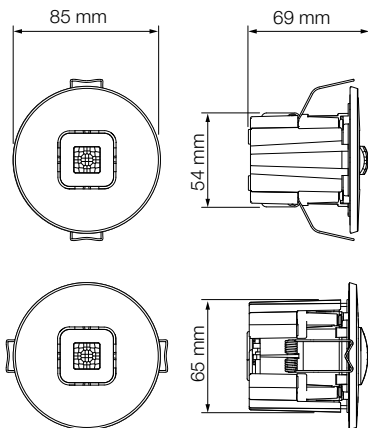

Panoramica del dispositivo IR Micro Office DALI-2 APC AP

3.7

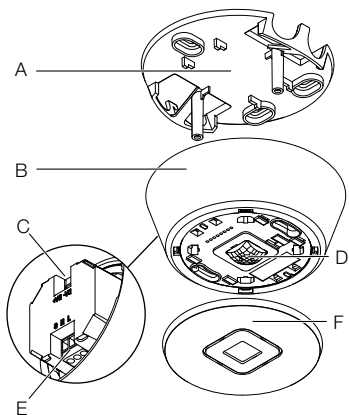

- A Ritegno per soffitto
- B Telaio
- C Connessione DALI-2
- D Modulo sensore
- E Connessione elettrica
- F Copertura

Panoramica del dispositivo IR Micro Office DALI-2 APC UP

3.8

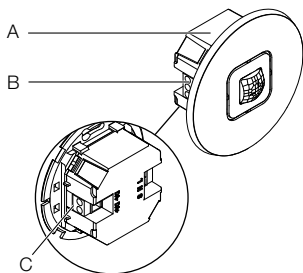

- A** Modulo sensore
- B** Connessione elettrica
- C** Connessione DALI-2

Panoramica del dispositivo IR Micro Office DALI-2 APC DE

3.9

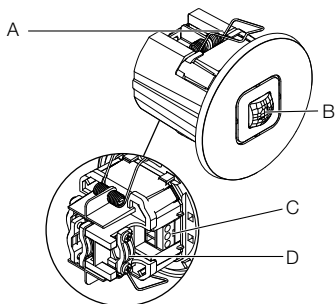

- A Fermo
- B Modulo sensore
- C Connessione elettrica
- D Scarico trazione

4. Allacciamento elettrico

Schema elettrico

4.1

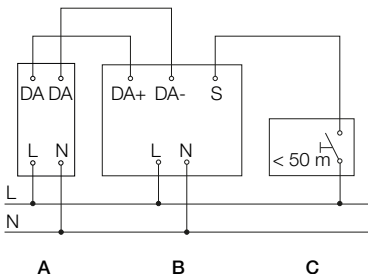

Il cavo di rete è costituito da un cavo multipolare:

L = Fase (di prevalenza nero, marrone o grigio)

N = Filo neutro (di prevalenza blu)

S = Pulsante

DA+ = Collegamento al BUS DALI

DA- = Collegamento al BUS DALI

A = Luce DALI

B = Sensore (controller applicazione)

C = Pulsante

L'apparecchio può anche essere allacciato elettricamente a valle di un interruttore di rete, purché sia garantito che quest'ultimo rimanga sempre acceso.

Per il cablaggio del sensore vale quanto segue:
Secondo VDE 0100 520 Sezione 6, per il cablaggio tra il ballast DALI ("Control Gear") e l'Application Controller DALI è consentito utilizzare un cavo multipolare contenente sia le linee di tensione di rete che le linee di comando (ad es. NYM 5 × 1,5).

La lunghezza massima del cavo tra l'Application Controller DALI e il ballast DALI ("Control Gear") non deve superare i 300 m (con 1,5 mm²). Dopo l'installazione e l'accensione, il LED del sensore si accende per 10 secondi.

5. Montaggio



Pericolo legato alla presenza di corrente elettrica!

Il contatto con parti conduttive potrebbe provocare una scossa elettrica, ustioni o addirittura la morte.

- Staccare la corrente e interrompere la tensione di alimentazione di rete.
- Accertarsi dell'assenza di tensione con un indicatore di tensione.
- Provvedere affinché l'alimentazione di rete elettrica rimanga interrotta.

Pericolo di danni a cose!

Uno scambio dei cavi di allacciamento potrebbe provocare un cortocircuito.

- Contrassegnare i cavi di allacciamento in modo da poterli identificare.
- Collegare correttamente i cavi di allacciamento.

Preparazione del montaggio

- Controllare tutti i componenti per verificare se presentano danneggiamenti. In caso di danni non mettere in funzione l'apparecchio.
- Selezionare il luogo di montaggio adatto.
 - Tenendo in considerazione del raggio d'azione.
 - Tenendo in considerazione il rilevamento del movimento
 - Protetto da vibrazioni.
 - Campo di rilevamento privo di ostacoli.
 - Non in aree a rischio di esplosione.
 - Non su superfici facilmente infiammabili.
 - Almeno 50 cm di distanza da altri sensori.
 - Lunghezza della linea tra sensore e pulsante < 50 m.

Raggio d'azione

5.1

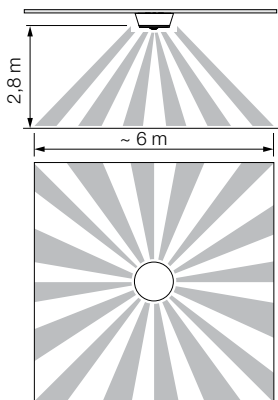

Rilevamento del movimento

5.2

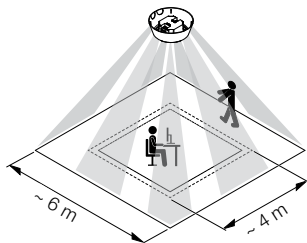

Fasi di assemblaggio IR Micro Office DALI-2 APC AP

5.3

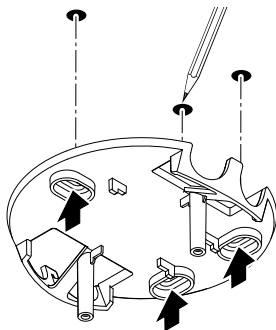

- Assicurarsi che l'alimentazione di tensione sia disinserita.
- Segnare i fori.

5.4

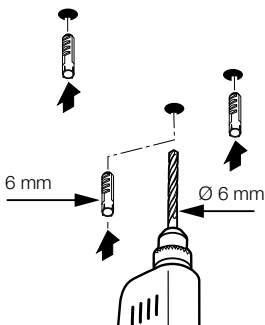

- Effettuare i fori (Ø 6 mm) e inserire i tasselli.

5.5

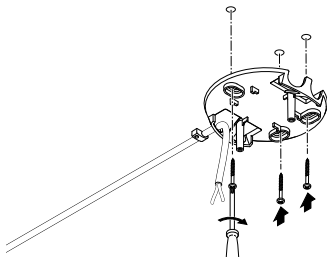

- Tirare il cavo attraverso l'apertura.
- Avvitare il ritegno da soffitto.

5.6

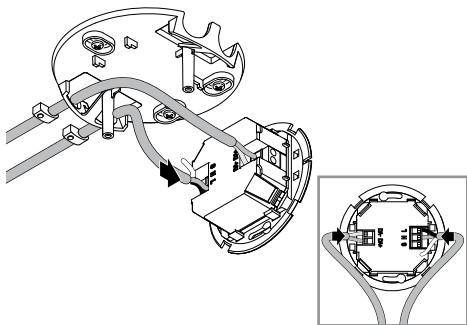

- Collegare il cavo di alimentazione e il bus DALI secondo lo schema elettrico.
- "4. Allacciamento elettrico"

5.7

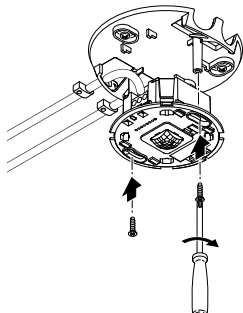

- Avvitare il modulo sensore.

5.8

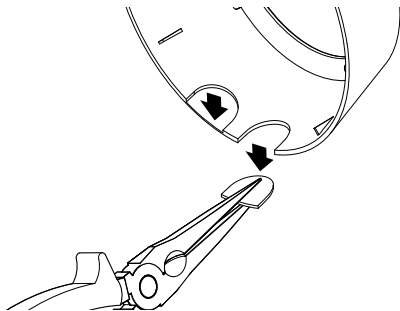

- Se necessario, staccare le linguette dal telaio. Durante tale operazione, prestare attenzione al perdo di orientamento del modulo sensore!

5.9

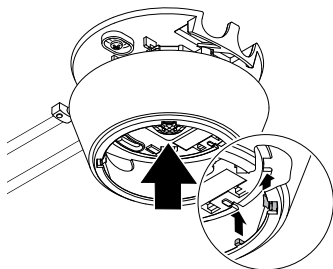

- Posizionare il telaio secondo il corretto orientamento, prestando attenzione alle tacche.

5.10

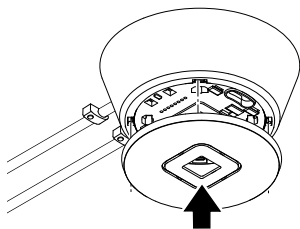

- Applicare la copertura.



- Accendere l'alimentazione elettrica.
 - Impostare le funzioni.
- "6. Funzionamento"

Fasi di assemblaggio IR Micro Office DALI-2 APC UP

5.12

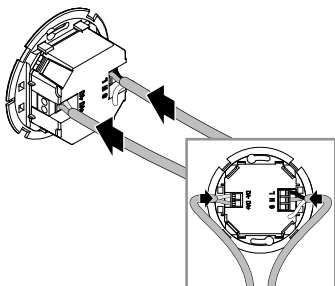

- Assicurarsi che l'alimentazione di tensione sia disinserita.
 - Collegare il cavo di alimentazione e il bus DALI secondo lo schema elettrico.
- "4. Allacciamento elettrico"

5.13

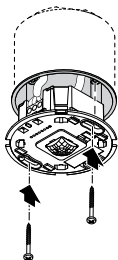

- Avvitare il modulo sensore.

5.14

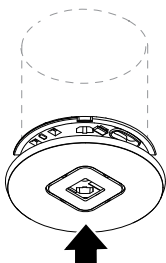

- Applicare la copertura.

5.15



- Accendere l'alimentazione elettrica.
 - Impostare le funzioni.
- "6. Funzionamento"

Fasi di assemblaggio IR Micro Office DALI-2 APC DE

5.16

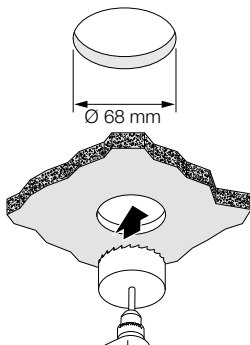

- Assicurarsi che l'alimentazione di tensione sia disinserita.
- Praticare un foro da 68 mm di diametro nel controsoffitto.

5.17

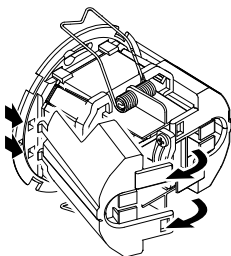

- Aprire l'alloggiamento.

5.18

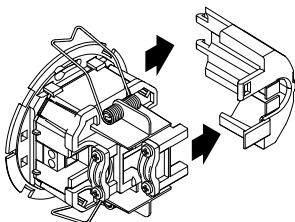

- Rimuovere il pannello laterale.

5.19

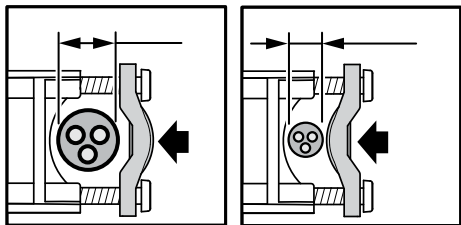

- Diametro del cavo bloccabile 7,6 mm – 14,5 mm:
 - Cavo di diametro grande (a sinistra).
Applicare la staffa passacavo come mostrato a sinistra.
 - Cavo di diametro piccolo (destra):
Fissare la staffa passacavo come mostrato a destra.

5.20

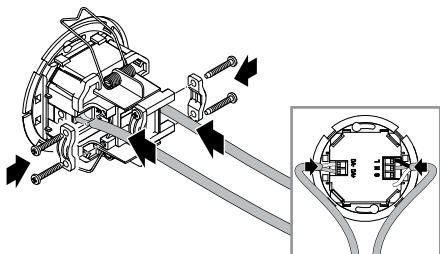

- Collegare il cavo di alimentazione e il bus DALI secondo lo schema elettrico.
 - Applicare i passacavi.
- "4. Allacciamento elettrico"

5.21

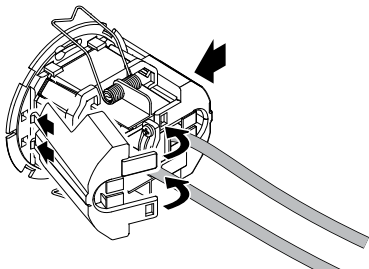

- Fare clic sui pannelli laterali.
- Se necessario, rimuovere le alette dai pannelli laterali per inserire i cavi.

5.22

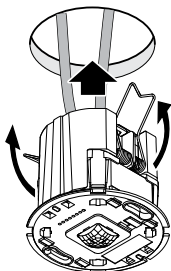

- Comprimere le molle verso l'alto e inserire il modulo sensore nel controsoffitto.

5.23

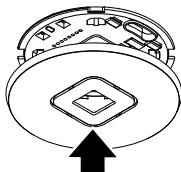

- Applicare la copertura.



- Accendere l'alimentazione elettrica.
 - Impostare le funzioni.
- "6. Funzionamento"

6. Funzionamento

Impostazioni di fabbrica

(prima della messa in servizio tramite l'app Steinel Connect)

- Completamente/semiautomatico:
Funzionamento completamente automatico
- Impostazione tempo luce principale: *5 minuti*
- Luce di base: *Off*
- Valore di luminosità di riferimento: *interno*
- Regolazione luce costante: *attivata*
- Soglia di regolazione luce costante: *500 lx*

Le impostazioni di fabbrica si attivano:

- Alla prima messa in funzione del rilevatore di presenza.
- In caso di reset tramite l'app

App Steinel Connect

Per configurare il sensore con uno smartphone o un tablet, è necessario scaricare l'app STEINEL Connect dall'AppStore. È necessario uno smartphone o un tablet con Bluetooth.

Android



iOS



Rete Bluetooth (rete Bluetooth)

Il sensore è conforme allo standard di rete Bluetooth. Può essere collegato in rete con tutti i prodotti conformi allo standard di rete Bluetooth. Il sensore viene configurato tramite l'app Steinel Connect. Alla prima connessione tra il sensore e l'app Steinel Connect, le chiavi di rete corrispondenti vengono salvate sullo smartphone o sul tablet. La chiave di rete impedisce l'accesso non autorizzato al sensore.

Per effettuare l'accesso da un altro smartphone o tablet, occorre condividere la chiave di rete.

Funzione LED

Inizializzazione: il LED si accende per 10 secondi.

Identificazione: il LED lampeggia ogni secondo.

Normale funzionamento: LED spento.

Funzionamento di prova movimento: LED acceso.

Modalità test nessun movimento: LED spento.

Raggruppamento Bluetooth

È possibile utilizzare il dispositivo come sensore singolo o collegare più sensori per formare gruppi.

Tutti i sensori assegnati a un gruppo agiscono in base ai parametri di gruppo impostati nell'app Steinel Connect. In ogni gruppo deve essere selezionato un sensore per la misurazione della luminosità. Tutti i partecipanti del gruppo adottano il valore di luminosità trasmesso da questo sensore.

Funzione gruppo adiacente

I gruppi adiacenti vengono assegnati al gruppo di sensori attivo dalla funzione gruppo adiacente. Il gruppo reagisce ai segnali di attivazione del gruppo adiacente assegnato e commuta in base alle impostazioni.

Funzionamento completamente automatico

L'illuminazione si accende e si spegne automaticamente a seconda della luminosità e della presenza.

L'illuminazione può essere accesa manualmente in qualsiasi momento.

Il cambio automatico viene temporaneamente interrotto.

Funzionamento semiautomatico

L'illuminazione si spegne solo automaticamente.

L'accensione avviene manualmente, la luce deve essere richiesta con un pulsante e resta accesa per il tempo di incidenza impostato.

Regolazione crepuscolare

La soglia d'intervento (luce crepuscolare) può essere impostata in continuo tra ca. 2 e 1.000 Lux.

- ☀ = funzionamento con luce diurna (indipendentemente dalla luminosità)
- ☾ = funzionamento crepuscolare (ca. 2 Lux)

Funzionamento diurno

Il funzionamento diurno viene avviato impostando l'impostazione crepuscolare al massimo. Durante il funzionamento diurno, il sensore accende l'illuminazione indipendentemente dalla luminosità dell'ambiente se viene rilevato un movimento.

Teach

Con l'aiuto della funzione di apprendimento Teach, l'impostazione crepuscolare o il valore target per il controllo della luce costante possono essere impostati automaticamente in base alle condizioni di luce misurate. Quando il controllo della luce costante è disattivato, l'impostazione crepuscolare viene impostata sul valore attualmente misurato per la luminosità ambientale. La luce si spegne automaticamente durante il processo. Se il controllo della luce costante è attivo e la luce è accesa, il setpoint per il controllo viene invece impostato sul valore di luce misurato. La luce dovrebbe essere precedentemente modulata manualmente, in modo da raggiungere il valore target con la massima precisione. È inoltre possibile eseguire l'apprendimento a un'ora specifica.

Controllo della luce costante

Se questa funzione è attivata, l'illuminazione viene regolata su un setpoint di luminosità costante. Il setpoint di luminosità corrisponde alla soglia di intervento impostata per la regolazione automatica della luminosità o al valore di luminosità impostato tramite la funzione di apprendimento.

Luce principale

Le impostazioni nella luce principale definiscono il comportamento per l'accensione dell'illuminazione in presenza di qualcuno.

Quando il controllo della luce costante è disattivato, l'emissione luminosa richiesta viene impostata tramite il livello di regolazione della luminosità.

Quando il controllo della luce costante è attivato, l'illuminazione viene regolata sul valore di luminosità impostato.

L'emissione luminosa minima al di sotto della quale il controller non deve scendere viene quindi impostata tramite il livello di regolazione. Se viene selezionato 0%, il controller può spegnere completamente l'illuminazione se la luce diurna è sufficiente. Se la luminosità scende nuovamente al di sotto del valore nominale, il controller riaccende automaticamente l'illuminazione.

La durata di illuminazione desiderata della luce principale può essere impostata tramite il tempo di incidenza.

Qualsiasi movimento rilevato prima che sia trascorso questo tempo fa ripartire il tempo di incidenza.

Il tempo di dissolvenza può essere utilizzato per impostare la curva di attenuazione all'accensione e allo spegnimento.

Luce di base

Le impostazioni nella luce di base definiscono il comportamento dopo che la luce principale è stata lasciata dopo che è trascorso il tempo di incidenza, in caso di assenza.

Se viene rilevato un movimento durante lo stato di luce di base, il sensore commuta allo stato di luce principale.

La luce di base può essere disattivata o configurata con le funzioni basate sulla luminosità o basate sul tempo.

Con luce di base disattivata, l'illuminazione si spegne subito dopo che è trascorso il tempo di incidenza della luce principale. Lo stato luce di base non viene eseguito.

Funzionamento basato sulla luminosità:

Se il funzionamento basato sulla luminosità è attivato, lo stato di illuminazione di base non viene più lasciato in assenza di persone.

Il livello di attenuazione serve a impostare la potenza luminosa desiderata per la luce di base.

Se la percentuale di luce diurna supera la soglia di reazione, la luce di base si spegne.

Se la percentuale di luce diurna scende al di sotto della soglia di reazione, la luce di base si riaccende automaticamente.

Funzionamento basato sul tempo:

se il funzionamento basato sul tempo è attivato, l'impostazione del tempo di incidenza della luce di base può essere utilizzata per impostare per quanto tempo deve restare attiva la luce di base.

Allo scadere del tempo di incidenza si esce dallo stato dell'illuminazione di base e l'illuminazione si spegne.

Il livello di attenuazione serve a impostare la potenza luminosa desiderata per la luce di base.

Controllo fisso/dinamico della luce costante

Con il controllo fisso della luce costante, il sensore non salva un override manuale del controllo della luce costante tramite un pulsante. Nella regolazione dinamica della luce costante, invece, la nuova luminosità viene impostata come nuova soglia di regolazione.

In caso di override manuale senza regolazione della luce costante attivata nella modalità dinamica, il livello di luce attuale viene impostato come nuovo valore per "Regolazione della luce principale".

Ingresso pulsante

I pulsanti possono essere integrati e configurati tramite l'app STEINEL Connect.

Per poter configurare un pulsante tramite l'ingresso S, il prodotto a cui è collegato il pulsante deve essere assegnato a un gruppo.

Oltre all'ingresso S, è possibile assegnare al sensore altri pulsanti della rete BT Mesh.

Per ogni pulsante è possibile definire una funzione per una pressione breve e lunga del pulsante. Le seguenti funzioni possono essere selezionate premendo brevemente il pulsante:

- Un pulsante con la funzione "On/Off" può accendere e spegnere manualmente l'illuminazione.
- Lo spegnimento manuale non è possibile con la funzione "On". Il tempo di incidenza viene riavviato ogni volta che si preme un pulsante.
- Con la funzione "Off", l'illuminazione può essere spenta solo manualmente.
- Sono inoltre disponibili le funzioni "On x Min" e "Off x Min", con le quali è possibile accendere o spegnere l'illuminazione per un periodo di tempo definito.

Le seguenti funzioni possono essere selezionate con una pressione prolungata del pulsante:

- Un pulsante con la funzione "DIM up/DIM down" può aumentare e diminuire la luminosità manualmente.
- Con la funzione "DIM up", l'intensità luminosa può solo essere aumentata.
- Con la funzione "DIM down", l'intensità luminosa può solo essere diminuita.

Per azionare il sensore in modalità semiautomatica è necessario un pulsante.

Inoltre, al pulsante può essere assegnato il richiamo di una scena preimpostata.

Modalità di presentazione

Se la luce viene spenta tramite un pulsante, il sensore attiva la modalità di presentazione.

- Il carico rimane spento finché viene rilevato un movimento.
- Non appena non viene più rilevato alcun movimento e il tempo di incidenza è scaduto, il sensore torna al normale funzionamento.

Restrizione dell'area di rilevamento

Per evitare il rilevamento involontario, l'area di rilevamento può essere limitata con il guscio di copertura. Con entrambi i gusci di copertura applicati, il raggio di rilevamento del movimento si riduce a 3×6 m e il campo di rilevamento presenza a 2×4 m.

6.1

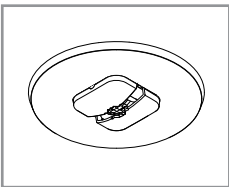
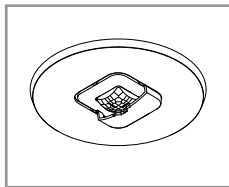
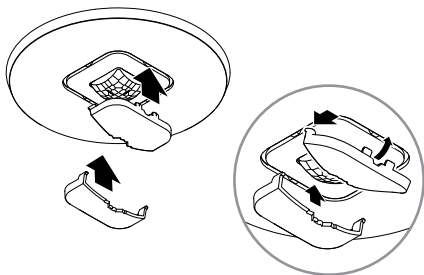

- Montare il guscio di copertura sul sensore. Infilare i ganci nella parte anteriore, quindi premere verso il basso verso la parte posteriore.

7. Pulizia e cura

L'apparecchio non necessita di manutenzione.



Pericolo legato alla presenza di corrente elettrica!

Il contatto di parti conduttive con acqua può provocare una scossa elettrica, ustioni o addirittura la morte.

- Pulire l'apparecchio solo quando è asciutto.

Pericolo di danni a cose!

Detergenti sbagliati potrebbero danneggiare l'apparecchio.

- Pulite l'apparecchio con un panno leggermente inumidito, senza detersivi.

8. Smaltimento

Apparecchi elettrici, pile, accessori e materiali d'imballaggio devono essere consegnati a un centro di riciclaggio riconosciuto.



Non gettate gli apparecchi elettrici e le pile assieme ai rifiuti domestici!

Solo per paesi UE:

conformemente alla Direttiva Europea vigente in materia di rifiuti di apparecchi elettrici ed elettronici e alla sua attuazione nel diritto nazionale, le pile e gli apparecchi elettrici ed elettronici non più idonei all'uso devono essere separati dagli altri rifiuti e consegnati a un centro di riciclaggio riconosciuto.

9. Conformità

STEINEL Vertrieb GmbH dichiara che il tipo di sistema radio IR Micro Office DALI-2 Application Controller è conforme alla norma 2014/53/UE. Il testo completo della dichiarazione di conformità UE è disponibile al seguente indirizzo Internet: www.steinell.de

10. Garanzia del produttore

Quale acquirente Lei può rivendicare nei confronti del venditore i diritti previsti dalla legge. Nella misura in cui tali diritti esistono nel Suo paese, la nostra dichiarazione di garanzia né li riduce né li limita. Noi Le concediamo 5 anni di garanzia dell'impeccabile costituzione e del regolare funzionamento del Suo prodotto a sensori STEINEL Professional. Noi garantiamo che questo prodotto è privo di difetti di produzione e costruzione. Garantiamo la funzionalità di tutti i componenti elettronici e di tutti i cavi nonché l'assenza di vizi di tutti i materiali impiegati e delle loro superfici.

Rivendicazione

Se ha intenzione di esporre reclamo in merito al prodotto da Lei acquistato, La si prega di trasmettere tale reclamo completo e affrancato assieme allo scontrino d'acquisto o alla fattura indicante la data dell'acquisto e la denominazione del prodotto al Suo rivenditore o direttamente a noi:

STEINEL Italia S.r.l., Largo Donegani 2, I-20121 Milano.

Le consigliamo pertanto di conservare scrupolosamente lo scontrino d'acquisto o la fattura fino alla scadenza del periodo di garanzia. STEINEL declina ogni responsabilità per costi e rischi legati al trasporto nell'ambito della restituzione del prodotto.

(Per informazioni in merito alla rivendicazione di un diritto di garanzia si prega di consultare il nostro sito web **www.steinel.it**)

Se dovesse esporre un caso di garanzia o una domanda sul Suo prodotto, ci può contattare al numero **+39/02/96457231** dal lunedì al venerdì dalle 9:00 alle 18:00.

5 ANNI
DI GARANZIA
DEL PRODUTTORE

11. Dati tecnici

Dimensioni ($\varnothing \times P$):

IR Micro Office DALI-2 APC AP: 106x45 mm

IR Micro Office DALI-2 APC UP: 85x37 mm

IR Micro Office DALI-2 APC DE: 85x69 mm

Tensione di ingresso: *220 – 240 ~V / 50/60 Hz*

Consumo energetico in stand-by: *0,4 W senza ballast*

Interfaccia DALI:

linea di comando a 2 poli, a singolo master

Application Controller/Broadcast.

Corrente di alimentazione garantita

40 mA secondo CEI 62386-101,

corrisponde a 20 ballast DALI.

Corrente di alimentazione massima: 250 mA

Sensori: *a infrarosso passivi (IR)*

Raggio d'azione: *4 x 4 m presenza, radiale,*

6 x 6 m tangenziale,

Angolo di rilevamento: *360°*

Altezza di montaggio ottimale: *2,8 m*

Impostazione crepuscolare: *2 – 1.000 lux, ∞ / luce diurna*

Impostazione tempo luce principale: *5 s – 60 min*

Grado di protezione: *IP 20*

Intervallo di temperatura: *da 0 °C a +40 °C*

Frequenza Bluetooth: *da 2,4 a 2,48 GHz*

Potenza di trasmissione Bluetooth: *max. 10 dBm / 10 mW*

12. Eliminazione dei guasti

Apparecchio senza tensione.

- Il fusibile non è integro o è difettoso.
 - Verificare il fusibile.
 - Sostituire il fusibile difettoso.
- Linea interrotta.
 - Controllare il cavo con un indicatore di tensione.
- Corto circuito nel cavo di collegamento alla rete.
 - Controllare gli allacciamenti.
- Eventuale interruttore di rete spento.
 - Accendere l'interruttore di rete.

L'apparecchio non si accende.

- La regolazione di luce crepuscolare scelta è troppo bassa.
 - Reimpostare la regolazione di luce crepuscolare.
- Interruttore di rete spento.
 - Attivare l'interruttore di rete.
- Il fusibile è difettoso.
 - Verificare il fusibile.
 - Sostituire il fusibile difettoso.
- Il rilevamento di movimenti molto rapidi viene soppresso ai fini di ridurre al massimo i guasti, oppure il campo di rilevamento impostato è troppo ridotto o non corretto.
 - Controllare o regolare il campo di rilevamento.

L'apparecchio non si spegne.

- Movimento continuo nel campo di rilevamento.
 - Controllare il campo di rilevamento.
 - In caso di necessità limitare o modificare il campo di rilevamento.

L'apparecchio si accende a sproposito.

- L'apparecchio non è fissato in modo tale che non si muova.
 - Montare l'involucro in modo che sia ben fisso.
- Il movimento era presente ma non è stato riconosciuto dall'osservatore (corrente d'aria, riscaldamento nelle vicinanze).
 - Controllate il campo.
 - In caso di necessità limitare o modificare il campo di rilevamento.

Índice

| | | |
|-----|-------------------------------------|-----|
| 1. | Acerca de este documento | 204 |
| 2. | Indicaciones generales de seguridad | 204 |
| 3. | Descripción del aparato | 205 |
| 4. | Conexión eléctrica | 214 |
| 5. | Montaje | 216 |
| 6. | Funciones | 230 |
| 7. | Limpieza y cuidados | 238 |
| 8. | Eliminación | 239 |
| 9. | Conformidad | 239 |
| 10. | Garantía de fabricante | 240 |
| 11. | Datos técnicos | 241 |
| 12. | Reparación de averías | 242 |

1. Acerca de este documento

- Protegido por derechos de autor. Queda terminantemente prohibida la reimpresión, ya sea total o parcial, salvo con autorización expresa.
- Sujeto a modificaciones en función del progreso técnico.



¡Advertencia de peligros!



¡Advertencia de peligros por corriente eléctrica!



¡Advertencia de peligros por agua!

2. Indicaciones generales de seguridad



¡Peligro por la no observación de las instrucciones de uso!

Estas instrucciones contienen información importante sobre el manejo seguro del aparato. Se advierte especialmente de posibles peligros. La no observancia puede causar la muerte o lesiones graves.

- Léanse las instrucciones detenidamente.
- Cúmplanse las indicaciones de seguridad.
- Manténgase al alcance.
- El manejo de la corriente eléctrica puede causar situaciones peligrosas. El contacto físico con piezas conductoras de electricidad puede causar shocks eléctricos, quemaduras o la muerte.
- El trabajo en la tensión eléctrica deberá ser realizado exclusivamente por personal técnico especializado.
- Se cumplirán las normativas de instalación y los requisitos de acometida específicos de cada país (p. ej., DE: VDE 0100, AT: ÖVE-ÖNORM E8001-1, CH: SEV 1000).
- Utilice solo piezas de repuesto originales.
- Las reparaciones solo están permitidas a empresas especializadas.

3. Descripción del aparato

Volumen de suministro

- Sensor de montaje en techo para interiores.

Principio funcional

- El sensor de infrarrojos registra la radiación térmica de objetos en movimiento (p. ej., personas, animales etc.). La radiación térmica así registrada se transforma electrónicamente y activa, de esta forma, automáticamente el foco LED.
- La detección de movimiento más segura se garantiza montando el aparato lateralmente respecto al sentido del movimiento.
- El alcance de la detección de movimiento está limitado acercándose de frente hacia el aparato.
- Los obstáculos (por ejemplo, árboles, paredes o cristales) pueden restringir la detección del movimiento o hacerla imposible.
- Fluctuaciones de temperatura repentinas causadas por las influencias climáticas no se diferencian de las fuentes térmicas.

Certificación:

Este producto está certificado según IEC 62386-103 como controlador de aplicación de maestro único. Por lo tanto, su certificación DALI-2 solo cubre los usos en los que únicamente haya conectados al bus DALI balastos electrónicos DALI («control gear»).

IR Micro Office DALI-2 APC AP: variante sin empotrar

IR Micro Office DALI-2 APC UP: variante empotrada

IR Micro Office DALI-2 APC DE: variante integrada en el techo

3.1

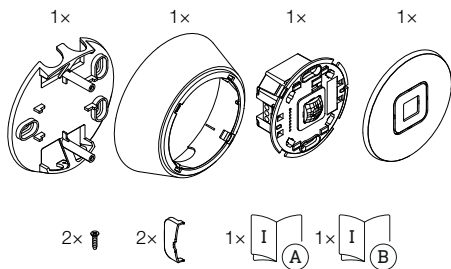

- 1 soporte de techo
- 1 marco
- 1 módulo sensor
- 1 cubierta
- 2 tornillos pequeños
- 2 pantallas
- 1 hoja de datos de seguridad
- 1 guía rápida

3.2

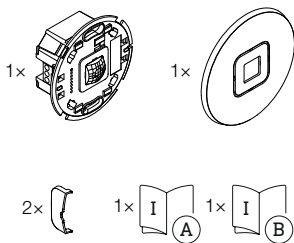

- 1 módulo sensor
- 1 cubierta
- 2 pantallas
- 1 hoja de datos de seguridad
- 1 guía rápida

3.3

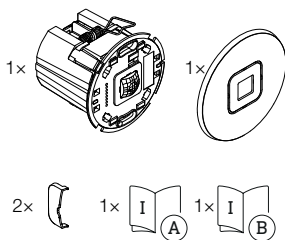

- 1 módulo sensor
- 1 cubierta
- 2 pantallas
- 1 hoja de datos de seguridad
- 1 guía rápida

Medidas IR Micro Office DALI-2 APC AP

3.4

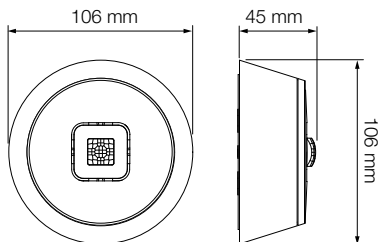

Medidas IR Micro Office DALI-2 APC UP

3.5

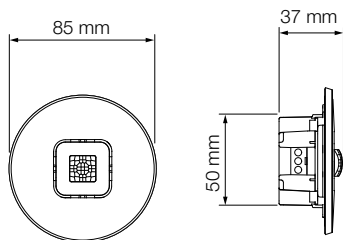

Medidas IR Micro Office DALI-2 APC DE

3.6

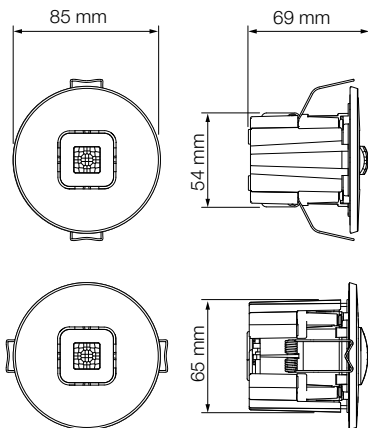

Vista general IR Micro Office DALI-2 APC AP

3.7

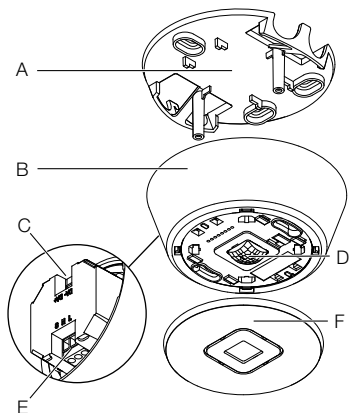

- A Soporte de techo
- B Marco
- C Conexión DALI-2
- D Módulo sensor
- E Conexión eléctrica
- F Cubierta

Vista general IR Micro Office DALI-2 APC UP

3.8

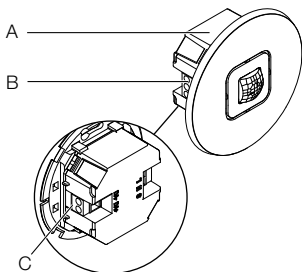

- A** Módulo sensor
- B** Conexión eléctrica
- C** Conexión DALI-2

Vista general IR Micro Office DALI-2 APC DE

3.9

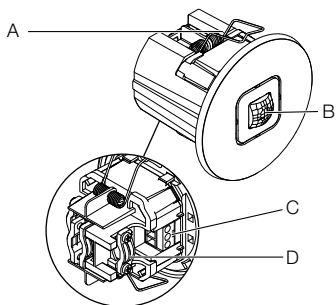

- A Clip
- B Módulo sensor
- C Conexión eléctrica
- D Protección antitirones

4. Conexión eléctrica

Esquema eléctrico

4.1

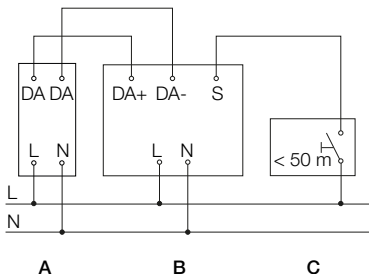

El cable de conexión a la red consta de varios conductores:

L = Fase (generalmente negro, marrón o gris)

N = Neutro (generalmente azul)

S = Pulsador

DA+ = Conexión al bus DALI

DA- = Conexión al bus DALI

A = Luz DALI

B = Sensor (controlador de aplicación)

C = Pulsador

El aparato también puede conectarse eléctricamente después de un interruptor de red si se garantiza que el interruptor de red está permanentemente conectado.

Para el cableado del sensor se aplica lo siguiente:
Conforme a VDE 0100 520, Sección 6, para el cableado entre el balasto electrónico de DALI («Control Gear») y el controlador de aplicación DALI puede usarse un cable múltiple que contenga tanto los conductores de la tensión eléctrica como los conductores de control (por ejemplo, NYM 5 × 1,5).

La longitud máxima de los conductores entre el controlador de aplicación DALI y el balasto electrónico DALI («Control Gear») no debe superar los 300 m (para una sección de 1,5 mm²). Después de la instalación y el encendido, el LED del sensor se iluminará durante 10 segundos.

5. Montaje



¡Peligro por corriente eléctrica!

El contacto físico con piezas conductoras de electricidad puede causar shocks eléctricos, quemaduras o la muerte.

- Desconectar la corriente e interrumpir la alimentación eléctrica.
- Controlar la ausencia de tensión con un comprobador de tensión.
- Asegurar que la alimentación eléctrica permanezca interrumpida.

¡Peligro de daños materiales!

Los cables invertidos pueden causar cortocircuitos.

- Identificar los cables de conexión.
- Conectar correctamente los cables de conexión.

Preparación de montaje

- Asegurarse de que todos los componentes se encuentran en perfecto estado. No poner en servicio el aparato si presenta daños.
- Elegir un lugar de montaje adecuado.
 - Tener para ello en cuenta el alcance.
 - Tener para ello en cuenta la detección de movimientos.
 - Sin vibraciones.
 - Campo de detección libre de obstáculos.
 - No en zonas con peligro de explosión.
 - No sobre superficies fácilmente inflamables.
 - Distancia mínima de 50 cm con respecto a otros sensores.
 - Longitud de conductor entre sensor y pulsador < 50 m.

Alcance

5.1

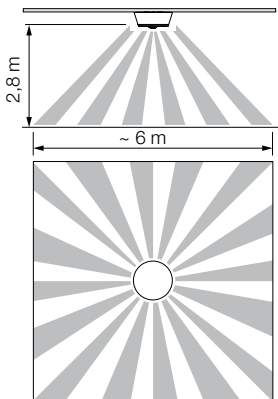

Detección de movimiento

5.2

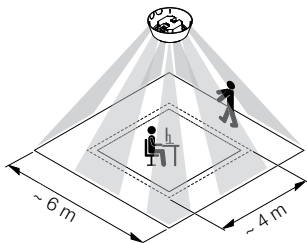

Pasos de montaje IR Micro Office DALI-2 APC AP

5.3

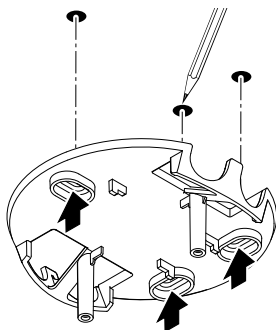

- Asegurarse de que la alimentación de tensión esté desconectada.
- Marcar los orificios a taladrar.

5.4

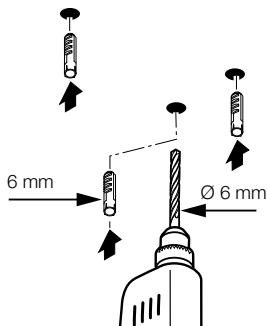

- Taladrar los orificios (\varnothing 6 mm) e insertar los tacos.

5.5

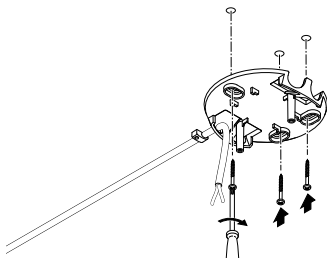

- Pasar el cable por la abertura.
- Atornillar el soporte de techo.

5.6

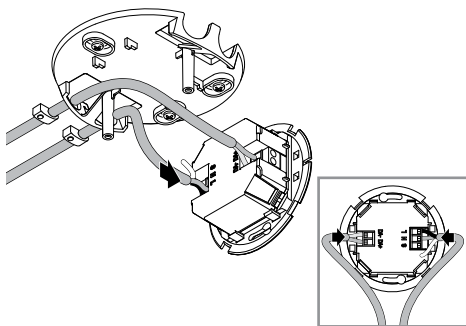

- Conectar el cable de red y el bus DALI conforme al esquema eléctrico.
- «4. Conexión eléctrica»

5.7

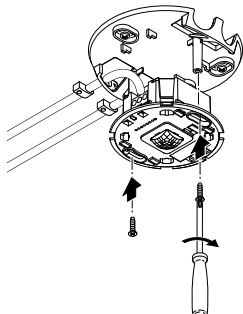

- Atornillar el módulo sensor.

5.8

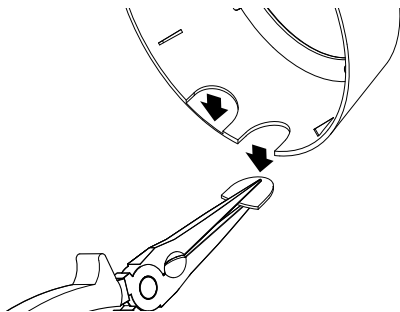

- Si es necesario, recortar y extraer del marco las cubiertas de paso de cable.
Para ello, tener en cuenta el saliente de orientación del módulo sensor.

5.9

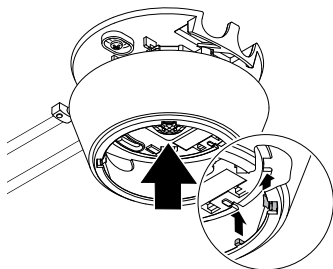

- Colocar el marco correctamente orientado. Tener en cuenta las muescas.

5.10

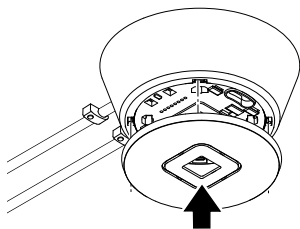

- Colocar la cubierta.



- Conectar la alimentación.
 - Configurar las funciones.
- «6. Funciones»

Pasos de montaje IR Micro Office DALI-2 APC UP

5.12

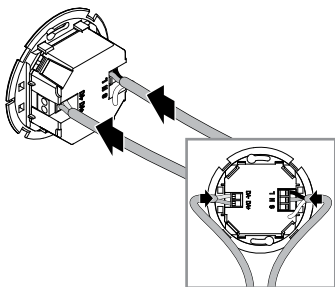

- Asegurarse de que la alimentación de tensión esté desconectada.
 - Conectar el cable de red y el bus DALI conforme al esquema eléctrico.
- «4. Conexión eléctrica»

5.13

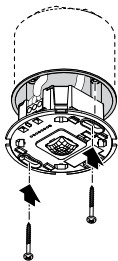

- Atornillar el módulo sensor.

5.14

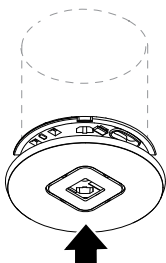

- Colocar la cubierta.

5.15



- Conectar la alimentación.
 - Configurar las funciones.
- «6. Funciones»

Pasos de montaje IR Micro Office DALI-2 APC DE

5.16

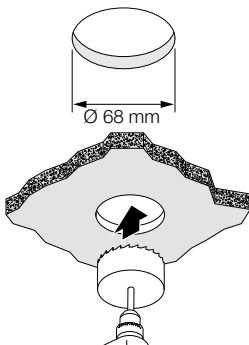

- Asegurarse de que la alimentación de tensión esté desconectada.
- Taladrar una abertura de 68 mm de diámetro en el falso techo.

5.17

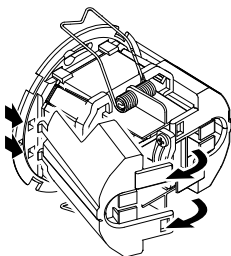

- Abrir la carcasa.

5.18

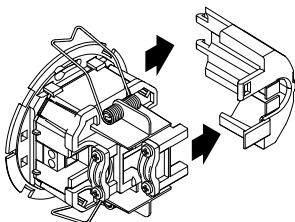

- Retirar el lateral.

5.19

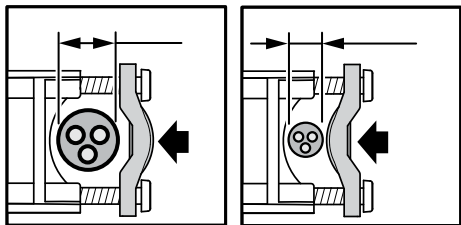

- Diámetro de cable fijado 7,6 mm – 14,5 mm:
 - Mayor diámetro de cable (izquierda). Colocar la fijación antitirones como se indica a la izquierda.
 - Menor diámetro de cable (derecha). Colocar la fijación antitirones como se indica a la derecha.

5.20

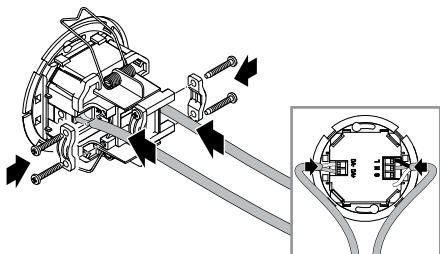

- Conectar el cable de red y el bus DALI conforme al esquema eléctrico.
 - Colocar las protecciones antitirones.
- «4. Conexión eléctrica»

5.21

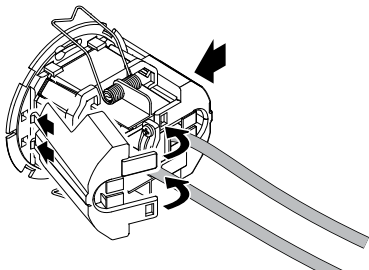

- Encajar el lateral.
- Si es necesario, retirar las aletas de los laterales de la entrada de los cables.

5.22

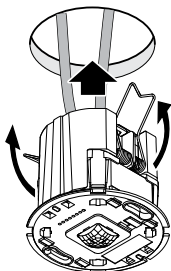

- Apretar los muelles hacia arriba e insertar el módulo sensor en el falso techo.

5.23

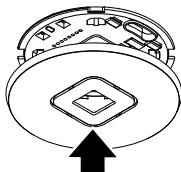

- Colocar la cubierta.



- Conectar la alimentación.
 - Configurar las funciones.
- «6. Funciones»

6. Funciones

Configuración de fábrica

(antes de la puesta en marcha mediante la aplicación Steinel Connect)

- | | |
|--------------------------------|-------------------|
| - Automático / Semiautomático: | <i>Automático</i> |
| - Intervalo de luz principal: | <i>5 min</i> |
| - Luz base: | <i>Apagada</i> |
| - Referencia de claridad: | <i>Interna</i> |
| - Regulación de luz constante: | <i>Activada</i> |
| - Umbral de luz constante: | <i>500 lx</i> |

Los ajustes de fábrica se establecen:

- la primera vez que se pone en servicio el detector de presencia.
- al restablecer los ajustes con la aplicación.

Aplicación Steinel Connect

Para configurar el sensor con un teléfono inteligente o tableta es necesario descargar la aplicación STEINEL Connect de AppStore. Es necesario un teléfono inteligente o tableta con funcionalidad Bluetooth.

Android



iOS



Interconexión por Bluetooth (Bluetooth Mesh)

El sensor es compatible con el estándar Bluetooth Mesh. Puede conectarse con todos los productos que también sean compatibles con Bluetooth Mesh. El sensor se configura a través de la aplicación Steinel Connect. Cuando el sensor y la aplicación Steinel Connect se conectan por primera vez, se almacena en el teléfono inteligente o tableta la clave de red correspondiente. Mediante la clave de red se impide el acceso no autorizado al sensor.

Para poder acceder a través de otro teléfono o tableta es necesario compartir la clave de red.

Funcionamiento del LED

Inicialización: el LED se ilumina durante 10 segundos.

Identificación: el LED parpadea una vez por segundo.

Funcionamiento normal: LED apagado.

Prueba con movimiento: LED encendido.

Prueba sin movimiento: LED apagado.

Agrupamiento por Bluetooth

El aparato puede usarse como sensor individual o combinado con otros sensores formando un grupo.

Todos los sensores asignados a un grupo actúan conforme a los parámetros de grupo configurados en la aplicación Steinel Connect. En cada grupo debe elegirse un sensor para medir la claridad. El valor de claridad que determine ese sensor será adoptado por todos los miembros del grupo.

Función de proximidad

Mediante la función de proximidad se asignan al grupo de sensores activo los grupos vecinos. El grupo reacciona a las señales de activación de los grupos vecinos asignados y se activa de acuerdo con la configuración.

Automático

La iluminación se activa y desactiva automáticamente en función de la claridad y la presencia.

La iluminación puede activarse y desactivarse manualmente en cualquier momento.

Al hacerlo, el automatismo de activación se interrumpe temporalmente.

Semiautomático

La iluminación solo se desactiva automáticamente.

La activación es manual: la luz debe conectarse con un pulsador y se mantiene durante el tiempo configurado.

Regulación crepuscular

La luminosidad reactiva (crepúsculo) puede regularse sin etapas entre aprox. 2 y 1000 lux.

- ☀ = funcionamiento diurno (independiente de la luminosidad)
- ☾ = funcionamiento crepuscular (aprox. 2 lux)

Funcionamiento diurno

El funcionamiento diurno se inicia configurando el valor de crepúsculo en el máximo. En el funcionamiento diurno, el sensor activa la iluminación cuando se detecta movimiento, independientemente de la claridad del entorno.

Aprendizaje

Con la función de aprendizaje puede configurarse automáticamente el ajuste de crepúsculo o el valor nominal de la regulación de luz constante a partir de las condiciones de iluminación medidas. Si la regulación de luz constante está desactivada, se configurará como ajuste de crepúsculo el nivel de claridad medido en ese momento. Para ello, durante el proceso la luz se apagará automáticamente. Si la regulación de luz constante está activada y la luz encendida, se configurará como valor nominal para la regulación el nivel de luz medido. Con anterioridad se deberá atenuar la luz manualmente hasta alcanzar el valor nominal con la mayor precisión posible. También es posible efectuar el aprendizaje a una hora determinada.

Regulación de luz constante

Cuando esta función está activada, la iluminación se regula para mantener un nivel de claridad constante. El valor nominal de claridad es el umbral de activación configurado para el automatismo, o bien el nivel de luz establecido mediante la función de aprendizaje.

Luz principal

Los ajustes de la luz principal definen el comportamiento de encendido de la iluminación cuando hay alguien presente.

Cuando la regulación de luz constante está desactivada, la intensidad de la luz se ajusta mediante el nivel de atenuación.

Cuando la regulación de luz constante está activada, la iluminación se regula para mantener el nivel de claridad configurado.

Con el nivel de atenuación se ajusta entonces la intensidad de luz mínima que el regulador debe mantener. Si se elige 0 % y hay suficiente luz diurna, el regulador puede apagar la iluminación por completo. Cuando la claridad vuelva a caer por debajo del nivel nominal, el regulador volverá a encender la iluminación automáticamente.

El tiempo que debe estar encendida la luz principal puede configurarse indicando un valor de tiempo de iluminación. Cada movimiento detectado antes de que transcurra ese tiempo hará que el intervalo vuelva a empezar.

Con el tiempo de atenuación puede configurarse una curva de incremento y reducción de intensidad en el encendido y el apagado.

Luz base

Los ajustes de la luz base definen el comportamiento después de que termine el intervalo de la luz principal si no hay nadie presente.

Si se detecta movimiento estando encendida la luz base, se pasa al modo de luz principal.

Las funciones permiten desactivar o configurar la luz base dependiendo de la claridad o del tiempo.

Si la luz base está desactivada la iluminación se apaga inmediatamente cuando transcurre el tiempo de iluminación de la luz principal. En tal caso no hay un modo de luz base.

Función basada en el nivel de claridad:

Si está activada la dependencia del nivel de claridad, el modo de luz base se mantiene cuando no hay nadie presente.

La intensidad de luz base deseada puede ajustarse con el nivel de atenuación.

Si el aporte de la luz diurna supera el umbral de activación, la luz base se apaga.

Si el aporte de la luz diurna cae por debajo del umbral de activación, la luz base vuelve a encenderse automáticamente.

Función basada en el tiempo:

Si está activada la dependencia del intervalo de tiempo, puede ajustarse en el intervalo de iluminación con luz base el tiempo que la luz base debe estar activa.

Una vez transcurrido ese tiempo, termina el modo de luz base y la iluminación se apaga.

La intensidad de luz base deseada puede ajustarse con el nivel de atenuación.

Regulación de luz constante fija y regulación de luz constante dinámica

Cuando la regulación de luz constante es fija, el sensor no almacena el exceso de regulación de luz constante efectuado con un pulsador. Por el contrario, con la regulación de luz constante dinámica se configura el nuevo nivel de claridad como umbral de regulación.

Si se produce un exceso de regulación manual en el modo de regulación de luz constante dinámica sin que esté activada la regulación de luz constante, el nivel de luz actual se configurará como nuevo valor de atenuación de la luz principal.

Entrada de pulsador

Con la aplicación STEINEL Connect es posible vincular y configurar pulsadores.

Para poder configurar un pulsador en la entrada S, el producto al que el pulsador está conectado debe estar asignado a un grupo.

Además del pulsador de la entrada S, es posible asignar al sensor más pulsadores de la red Bluetooth Mesh.

Cada pulsador puede tener asociada una función para una pulsación corta y otra para una pulsación larga. Para la pulsación corta pueden elegirse las funciones siguientes:

- Un pulsador con la función «Encendido/Apagado» puede encender y apagar la iluminación de forma manual.
- Con la función «Encendido» no es posible el apagado manual. Cada vez que se pulse la tecla vuelve a iniciarse el tiempo de iluminación.
- Con la función «Apagado» la iluminación solo puede apagarse de forma manual.
- También existen las funciones «Encendido x min» y «Apagado x min», que permiten encender y apagar, respectivamente, la iluminación durante un intervalo de tiempo definido.

Para la pulsación larga pueden elegirse las funciones siguientes:

- Un pulsador con la función «Subir intensidad/Bajar intensidad» puede subir y bajar la intensidad de la iluminación de forma manual.
- Con la función «Subir intensidad» solo se puede subir la intensidad de la iluminación.
- Con la función «Bajar intensidad» solo se puede bajar la intensidad de la iluminación.

Es imprescindible que exista un pulsador para poder utilizar el sensor en modo semiautomático.

Además, es posible asignar al pulsador la ejecución de una escena predefinida como función.

Modo presentación

Cuando se apaga la luz con un pulsador, el sensor activa el modo presentación.

- El apagado se mantiene mientras se detecte movimiento.
- En el momento en que deje de detectarse movimiento y termine el intervalo establecido, el sensor pasará al funcionamiento normal.

Limitación del área de detección

Para evitar detecciones no deseadas, es posible limitar el área de detección con pantallas. Cuando se colocan las dos pantallas, el área de detección de movimiento se limita a 3 × 6 m y el área de detección de presencia a 2 × 4 m.

6.1

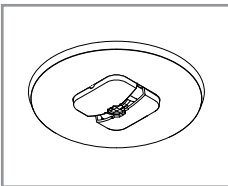
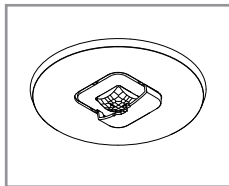
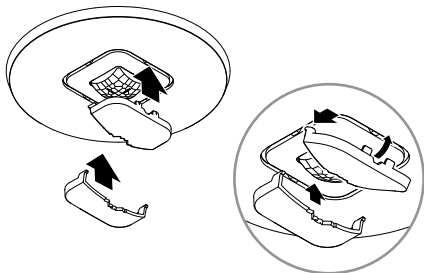

- Montar pantalla en el sensor. Introducir el gancho delantero y presionar hacia atrás.

7. Limpieza y cuidados

El aparato está exento de mantenimiento.



¡Peligro por corriente eléctrica!

El contacto del agua con piezas conductoras de electricidad puede causar shocks eléctricos, quemaduras o la muerte.

- Limpiar el aparato solo en estado seco.

¡Peligro de daños materiales!

Utilizando un limpiador no apropiado, el aparato puede sufrir daños.

- Limpiar el aparato con un paño ligeramente humedecido sin detergente.

8. Eliminación

Los aparatos eléctricos, las baterías, los accesorios y los embalajes deben reciclarse de forma respetuosa con el medio ambiente.



¡No eche los aparatos eléctricos ni pilas a la basura doméstica!

Solo para países de la UE:

Según la Directiva europea vigente sobre residuos de aparatos eléctricos y electrónicos y su transposición al derecho nacional, los aparatos eléctricos y pilas fuera de uso deben recogerse por separado y someterse a un reciclaje respetuoso con el medio ambiente.

9. Conformidad

STEINEL Vertrieb GmbH declara por la presente que el tipo de equipo radioeléctrico controlador de aplicación IR Micro Office DALI-2 es conforme a la directiva 2014/53/UE. El texto completo de la declaración de conformidad UE está disponible en la siguiente dirección de Internet: www.steinell.de

10. Garantía de fabricante

A usted, el comprador, le asisten ciertos derechos legales frente al vendedor. En la medida en que estos derechos existan en su país, ellos no se verán acortados ni limitados por nuestro Certificado de garantía. Le ofrecemos 5 años de garantía sobre el estado y el funcionamiento impecables de su producto STEINEL Professional con técnica de sensores. Garantizamos que este producto carece de defectos derivados del material, la fabricación o construcción. Garantizamos la plena funcionalidad de todos los cables y piezas electrónicas, así como la ausencia de defectos en cualquier material empleado o en su superficie.

Reclamación

Si usted desea reclamar su producto, envíelo, por favor, todo completo y a porte pagado junto con el tíquet de compra original que deberá indicar la fecha de compra y la denominación del producto a su vendedor o directamente a nuestra dirección, **SAET-94 S.L. – C/Trepadella, nº 10, Pol. Ind. Castellbisbal Sud, E-08755 Castellbisbal (Barcelona)**. Recomendamos, por eso, guardar bien el tíquet de compra hasta que haya expirado el período de garantía. STEINEL no responderá por gastos o riesgos de transporte con motivo del envío.

Información para hacer constar un caso de garantía la obtendrá a través de nuestra página web **www.steinel-professional.de/garantie**

Para cualquier caso de garantía o duda referente a su producto, nos puede llamar al número del Servicio Técnico **+34 93 772 28 49**.

5 AÑOS
DE GARANTÍA
DE FABRICANTE

11. Datos técnicos

| | |
|--------------------------------|--|
| Dimensiones (Ø × profundidad): | |
| | <i>IR Micro Office DALI-2 APC AP: 106 × 45 mm</i> |
| | <i>IR Micro Office DALI-2 APC UP: 85 × 37 mm</i> |
| | <i>IR Micro Office DALI-2 APC DE: 85 × 69 mm</i> |
| Tensión de entrada: | <i>220 – 240 ~V / 50/60 Hz</i> |
| Consumo en espera: | <i>0,4 W sin balasto electrónico</i> |
| Interfaz DALI: | <i>Cable de control de 2 hilos, control de aplicación de maestro único / difusión.</i> |
| | <i>Corriente de alimentación garantizada</i> |
| | <i>40 mA conforme a IEC 62386-101,</i> |
| | <i>equivale a 20 balastos electrónicos DALI.</i> |
| | <i>Corriente de alimentación máxima: 250 mA</i> |
| Sistema de sensor: | <i>Infrarrojo (IR) pasivo</i> |
| Alcance: | <i>4 × 4 m presencia, radial,</i> |
| | <i>6 × 6 m tangencial,</i> |
| Ángulo de detección: | <i>360°</i> |
| Altura de montaje óptima: | <i>2,8 m</i> |
| Ajuste de crepúsculo: | <i>2 – 1.000 lx, ∞ / luz diurna</i> |
| Intervalo de luz principal: | <i>5 s – 60 min</i> |
| Tipo de protección: | <i>IP 20</i> |
| Intervalo de temperatura: | <i>0 °C a +40 °C</i> |
| Frecuencia de Bluetooth: | <i>2,4 – 2,48 GHz</i> |
| Potencia de emisión Bluetooth: | <i>máx. 10 dBm / 10 mW</i> |

12. Reparación de averías

Aparato sin tensión.

- Fusible desactivado o defectuoso.
 - Activar fusible.
 - Cambiar el fusible defectuoso.
- Línea interrumpida.
 - Comprobar la línea de alimentación con un comprobador de tensión.
- Cortocircuito en el cable de alimentación.
 - Comprobar las conexiones.
- El interruptor de alimentación está desconectado (si lo hay)
 - Poner el interruptor en ON.

El aparato no se enciende.

- Regulación crepuscular mal seleccionada.
 - Ajustar de nuevo la regulación crepuscular.
- El interruptor de alimentación está en OFF.
 - Ajustar el interruptor de alimentación.
- Fusible desactivado o defectuoso.
 - Activar fusible.
 - Cambiar el fusible defectuoso.
- Los movimientos rápidos se suprimen para minimizar las interferencias o el campo de detección es demasiado pequeño o no correcto.
 - Comprobar y ajustar el campo de detección.

El aparato no se apaga.

- Movimiento permanente en el campo de detección.
 - Comprobar el campo de detección.
 - En caso necesario, limitar o modificar el campo de detección.

El aparato se enciende sin querer.

- El aparato no se ha montado asegurado contra movimiento.
 - Fijar bien el aparato.
- Sí hubo movimiento, pero el observador no lo detectó (corriente de aire, calefacción en las proximidades).
 - Controlar el campo de detección.

- En caso necesario, limitar o modificar el campo de detección.

Índice

| | | |
|-----|--------------------------------|-----|
| 1. | Sobre este documento | 245 |
| 2. | Instruções de segurança gerais | 245 |
| 3. | Descrição do aparelho | 246 |
| 4. | Ligação elétrica | 255 |
| 5. | Montagem | 257 |
| 6. | Funcionamento | 271 |
| 7. | Limpeza e conservação | 279 |
| 8. | Reciclagem | 280 |
| 9. | Conformidade | 280 |
| 10. | Garantia do fabricante | 281 |
| 11. | Dados técnicos | 282 |
| 12. | Eliminação de avarias | 283 |

1. Sobre este documento

- Protegido pela lei sobre direitos de autor. Qualquer reimpressão, mesmo que apenas parcial, só é permitida com o nosso consentimento.
- Reservado o direito a alterações que visem o progresso técnico.



Aviso de perigo!



Aviso de perigo originado por eletricidade!



Aviso de perigo originado por água!

2. Instruções de segurança gerais



A inobservância das instruções de utilização acarreta perigos!

Estas instruções contêm informações importantes para a utilização segura do aparelho. Potenciais perigos são identificados por indicações específicas. A inobservância destas indicações pode causar a morte ou ferimentos graves.

- Leia as instruções atentamente.
- Siga as instruções de segurança.
- Guarde as instruções num lugar acessível.
- Lidar com a corrente elétrica pode levar a situações perigosas. O contacto com peças condutoras de corrente pode resultar em choque elétrico, queimaduras ou na morte.
- Os trabalhos com tensão de rede só são permitidos se forem executados por pessoal profissional devidamente qualificado.
- É necessário respeitar as prescrições de instalação e condições de conexão em vigor nos diversos países (por ex., DE: VDE 0100, AT: ÖVE-ÖNORM E8001-1, CH: SEV 1000).

- Utilize somente peças de reposição originais.
- Reparações só são permitidas se forem realizadas por empresas especializadas.

3. Descrição do aparelho

Utilização prevista

- Sensor para montagem no teto em interiores.

Princípio de funcionamento

- O sensor de raios infravermelhos deteta a radiação térmica proveniente de corpos em movimento (por ex., pessoas, animais). A radiação térmica é convertida por meio de um sistema eletrônico, ligando o projetor LED automaticamente.
- A deteção mais segura de movimento fica salvaguardada se o aparelho for montado lateralmente ao sentido de aproximação.
- A deteção de movimento será limitada se alguém se aproximar diretamente do aparelho.
- Os obstáculos (por ex., árvores, muros ou vidros) podem limitar ou até impossibilitar a deteção de movimento.
- As oscilações repentinas da temperatura provocadas por condicionantes meteorológicas não são distinguíveis de fontes térmicas.

Certificação:

Este produto está certificado em conformidade com a norma IEC 62386-103 como Single-Master Application Controller. Posto isto, a certificação DALI 2 abrange apenas casos de aplicação nos quais sejam ligados apenas balastros eletrónicos DALI (“Control Gear”) ao barramento DALI.

IR Micro Office DALI-2 APC AP: Variante de montagem saliente

IR Micro Office DALI-2 APC UP: Variante de montagem embutida

IR Micro Office DALI-2 APC DE: Variante de embutir no teto

Âmbito de fornecimento do IR Micro Office DALI-2 APC AP

3.1

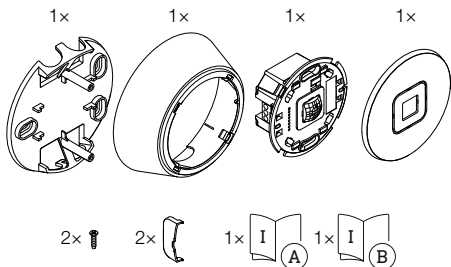

- 1 suporte de teto
- 1 estrutura
- 1 módulo sensor
- 1 espelho
- 2 parafusos pequenos
- 2 conchas de cobertura
- 1 ficha de dados de segurança
- 1 guia rápido

Âmbito de fornecimento do IR Micro Office DALI-2 APC UP

3.2

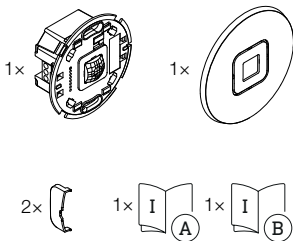

- 1 módulo sensor
- 1 espelho
- 2 conchas de cobertura
- 1 ficha de dados de segurança
- 1 guia rápido

Âmbito de fornecimento do IR Micro Office DALI-2 APC DE

3.3

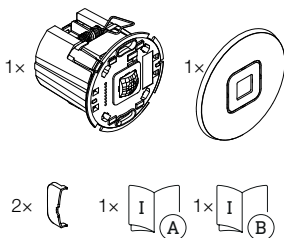

- 1 módulo sensor
- 1 espelho
- 2 conchas de cobertura
- 1 ficha de dados de segurança
- 1 guia rápido

Dimensões do produto IR Micro Office DALI-2 APC AP

3.4

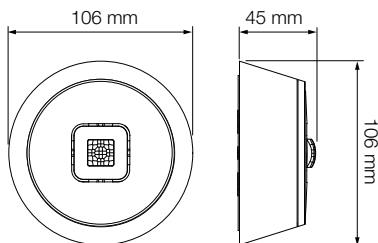

Dimensões do produto IR Micro Office DALI-2 APC UP

3.5

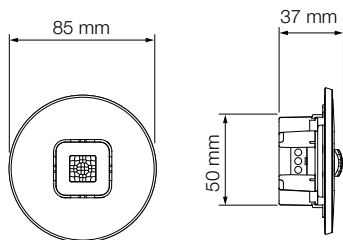

Dimensões do produto IR Micro Office DALI-2 APC DE

3.6

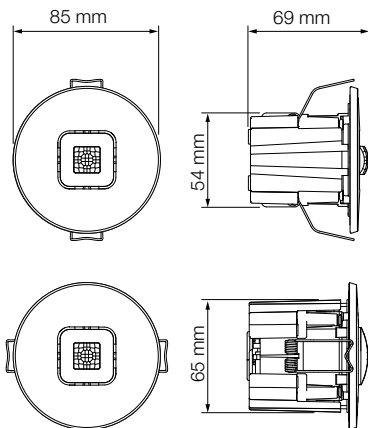

Vista geral do dispositivo IR Micro Office DALI-2 APC AP

3.7

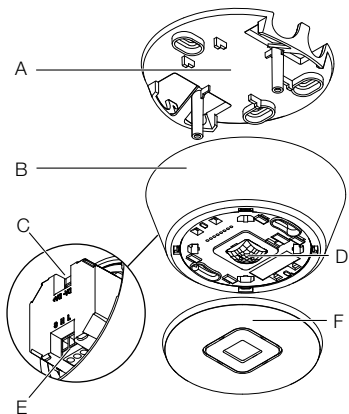

- A Suporte de teto
- B Estrutura
- C Ligação DALI-2
- D Módulo sensor
- E Ligação elétrica
- F Tampa

Vista geral do dispositivo IR Micro Office DALI-2 APC UP

3.8

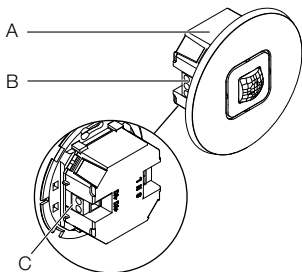

- A** Módulo sensor
- B** Ligação elétrica
- C** Ligação DALI-2

Vista geral do dispositivo IR Micro Office DALI-2 APC DE

3.9

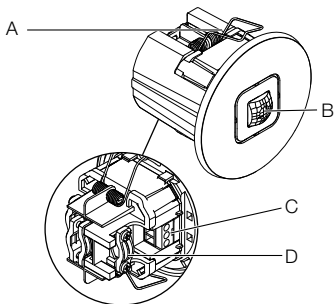

- A Grampo
- B Módulo sensor
- C Ligação elétrica
- D Alívio de tensão

4. Ligação elétrica

Esquema elétrico

4.1

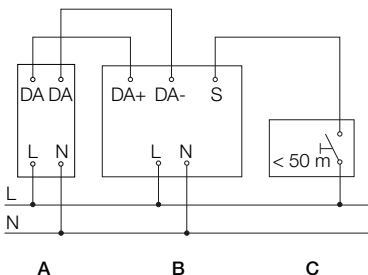

O cabo de alimentação é um cabo multinúcleo:

L = Fase (geralmente preto, castanho ou cinzento)

N = Neutro (geralmente azul)

S = Botão

DA+ = Ligação ao barramento DALI

DA- = Ligação ao barramento DALI

A = Lâmpada DALI

B = Sensor (Application Controller)

C = Botão

O aparelho também pode ser ligado a um interruptor de rede se ficar assegurado que o interruptor está sempre ligado.

O seguinte aplica-se às ligações do sensor:
Em conformidade com a norma VDE 0100 520, Secção 6, para a ligação entre o balastro eletrónico DALI (“Control Gear”) e o DALI Application Controller, é permitida a utilização de um cabo multinúcleo que contenha as linhas de alimentação e as linhas de comando (p. ex., NYM 5 × 1,5).

O comprimento máximo do cabo entre o DALI-Application Controller e o balastro eletrónico DALI (“Control Gear”) não deve exceder 300 m (com 1,5 mm²). Após a instalação e ligação, o LED do sensor acende-se durante 10 segundos.

5. Montagem



Perigo de eletrocussão!

O contacto com peças condutoras de corrente pode resultar em choque elétrico, queimaduras ou na morte.

- Desligue a corrente e suspenda a alimentação de tensão.
- Verifique a ausência de tensão com um busca-polos.
- Assegure-se de que a alimentação de tensão permanece interrompida.

Perigo de danos materiais!

Se os cabos de ligação forem trocados, poderá ocorrer um curto-circuito.

- Identifique os cabos de ligação.
- Ligue os cabos de ligação corretamente.

Preparação da montagem

- Verifique todos os componentes para detetar eventuais danos. Se detetar qualquer dano, não coloque o aparelho em funcionamento.
- Procure um local de montagem adequado.
 - Tenha o alcance em conta.
 - Tenha a deteção de movimentos em conta.
 - À prova de trepidações.
 - Área de deteção livre de quaisquer obstáculos.
 - Não em áreas potencialmente explosivas.
 - Não em cima de superfícies facilmente inflamáveis.
 - Pelo menos 50 cm de distância para outros sensores.
 - Comprimento da linha entre o sensor e o botão < 50 m.

Alcance

5.1

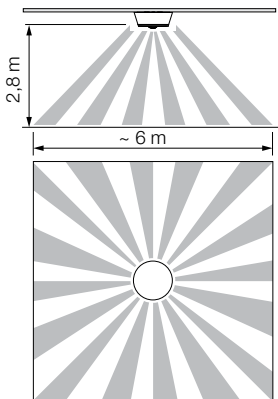

Deteção de movimento

5.2

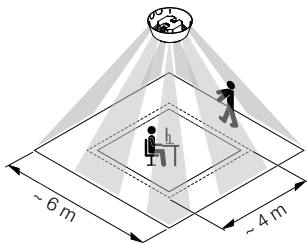

Passos de montagem do IR Micro Office DALI-2 APC AP

5.3

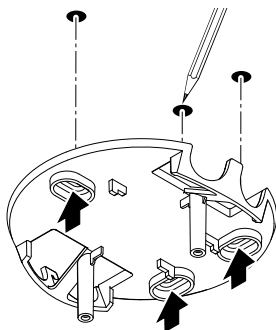

- Certifique-se de que a alimentação de tensão está desligada.
- Marque os furos.

5.4

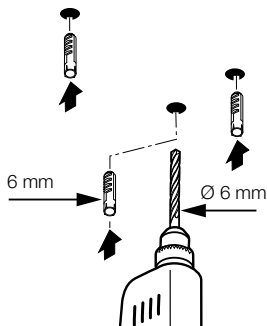

- Faça os furos (\varnothing 6 mm) e coloque as buchas.

5.5

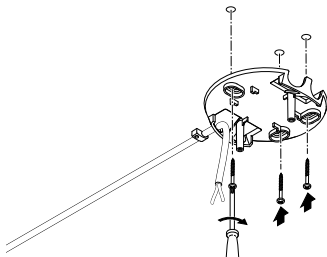

- Passe o cabo pela abertura.
- Aparafuse o suporte de teto.

5.6

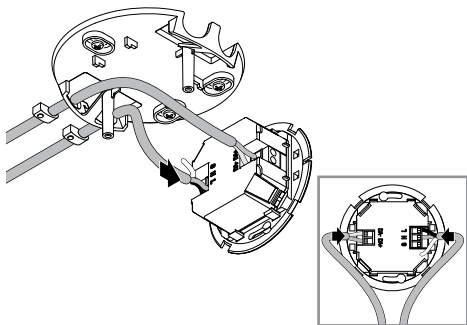

- Ligue o cabo de alimentação e o barramento DALI em conformidade com o esquema elétrico.
- “4. Ligação elétrica”

5.7

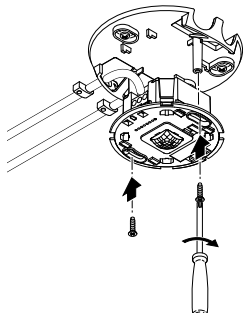

- Aparafuse o módulo sensor.

5.8

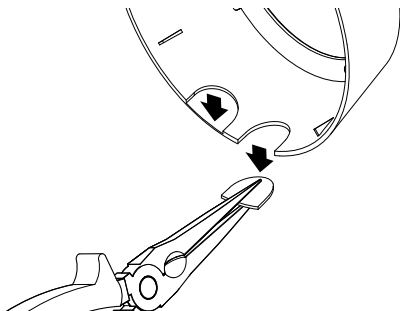

- Quebre as patilhas da estrutura conforme necessário. Deve observar o nariz de orientação do módulo sensor!

5.9

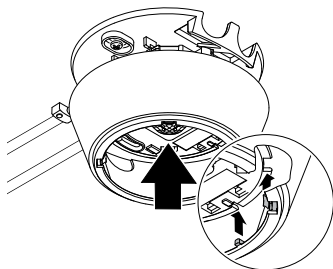

- Posicione a estrutura na orientação correta. Para tal, preste atenção aos entalhes.

5.10

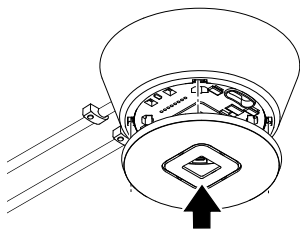

- Coloque a tampa.



- Ligue a alimentação.
 - Defina as funções.
- “6. Funcionamento”

Passos de montagem do IR Micro Office DALI-2 APC UP

5.12

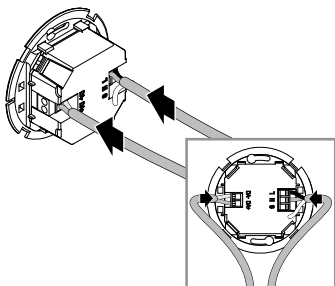

- Certifique-se de que a alimentação de tensão está desligada.
 - Ligue o cabo de alimentação e o barramento DALI em conformidade com o esquema elétrico.
- “4. Ligação elétrica”

5.13

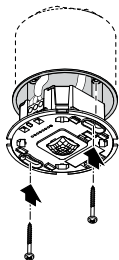

- Aparafuse o módulo sensor.

5.14

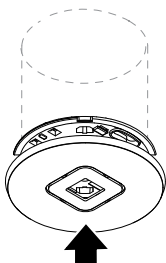

- Coloque a tampa.

5.15



- Ligue a alimentação.
 - Defina as funções.
- “6. Funcionamento”

Passos de montagem do IR Micro Office DALI-2 APC DE

5.16

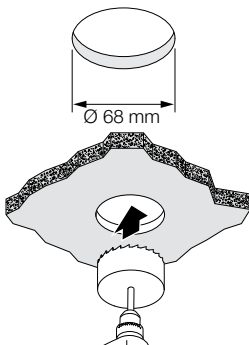

- Certifique-se de que a alimentação de tensão está desligada.
- Faça um furo de 68 mm de diâmetro no teto falso.

5.17

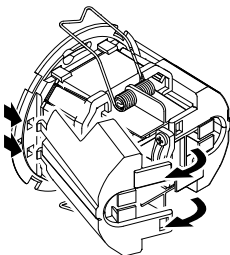

- Abra a caixa.

5.18

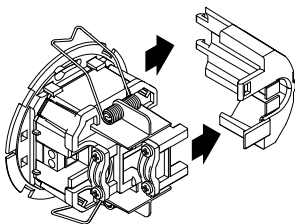

- Remova o painel lateral.

5.19

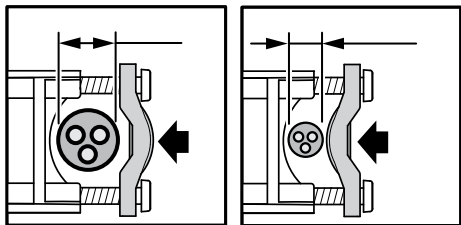

- Diâmetro do cabo fixável 7,6 mm – 14,5 mm:
 - Cabo de grande diâmetro (lado esquerdo).
Fixe o arco do alívio de tensão conforme apresentado à esquerda.
 - Cabo de diâmetro reduzido (lado direito):
Fixe o arco do alívio de tensão conforme apresentado à direita.

5.20

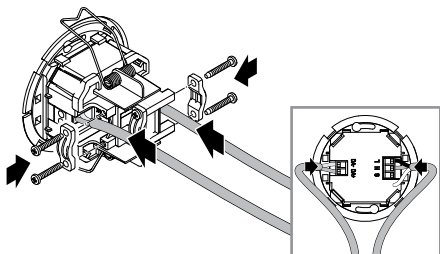

- Ligue o cabo de alimentação e o barramento DALI em conformidade com o esquema elétrico.
 - Fixe os alvíos de tensão.
- “4. Ligação elétrica”

5.21

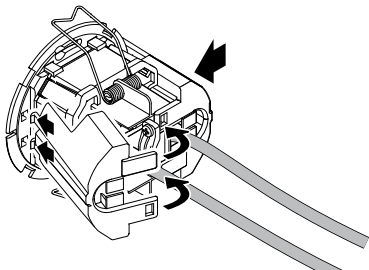

- Encaixe os painéis laterais.
- Se necessário, remova as abas dos painéis laterais durante a introdução do cabo.

5.22

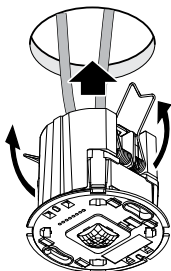

- Pressione as molas simultaneamente para cima e introduza o módulo do sensor no teto falso.

5.23

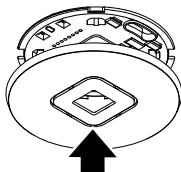

- Coloque a tampa.



- Ligue a alimentação.
 - Defina as funções.
- “6. Funcionamento”

6. Funcionamento

Configurações de fábrica

(antes da colocação em funcionamento através da aplicação Steinel Connect)

- Totalmente/semiautomático: *Totalmente automático*
- Ajuste do tempo da luz principal: *5 min.*
- Luz de base: *Desligada*
- Valor de referência da luminosidade: *Interno*
- Regulação da luz constante: *Ativa*
- Limiar de regulação da luz constante: *500 lx*

As configurações de fábrica são ativadas:

- Ao colocar o detetor de presença em funcionamento pela primeira vez.
- Quando reposto através da aplicação.

Aplicação Steinel Connect

Para configurar o sensor com um smartphone ou tablet, deve transferir a aplicação STEINEL Connect a partir da sua loja de AppStore. É necessário um smartphone ou tablet com Bluetooth.

Android



iOS



Rede Bluetooth (malha Bluetooth)

O sensor está em conformidade com o padrão de malha Bluetooth. Este pode ser ligado em rede com todos os produtos que estejam em conformidade com o padrão de malha Bluetooth. O sensor é configurado através da aplicação Steinel Connect. Ao estabelecer a ligação entre o sensor e a aplicação Steinel Connect pela primeira vez, as palavras-passe da rede são guardadas no smartphone ou tablet. A palavra-passe da rede impede o acesso não autorizado ao sensor.

Para aceder através de outro smartphone ou tablet, deve partilhar a palavra-passe.

Função LED

Inicialização: O LED acende-se durante 10 segundos.

Identificação: O LED pisca a cada segundo.

Operação normal: LED desligado.

Movimento de operação de teste: O LED acende-se.

Modo de teste sem movimento: LED desligado.

Emparelhamento Bluetooth

É possível operar o dispositivo como sensor único ou ligar vários sensores para formar grupos.

Todos os sensores associados a um grupo atuam de acordo com os parâmetros do grupo definidos na aplicação Steinel Connect. Em cada grupo, deve ser selecionado um sensor para a medição da luminosidade. Todos os participantes do grupo adotam o valor de luminosidade transmitido por este sensor.

Função de vizinho

Os grupos vizinhos são atribuídos ao grupo de sensores ativo pela função vizinha. O grupo reage aos sinais de ativação do grupo vizinho associado e é comutado conforme as definições.

Totalmente automático

A iluminação é ligada e desligada automaticamente conforme a luminosidade e a presença.

A iluminação pode ser ligada manualmente a qualquer momento.

A comutação automática é temporariamente interrompida.

Semiautomático

A iluminação só se desliga automaticamente.

Se acender manualmente: a luz deve ser solicitada através de um botão e permanece acesa durante o tempo definido.

Regulação crepuscular

A luminosidade de resposta (crepúsculo) pode ser ajustada progressivamente de aprox. 2 a 1000 lux.

- ☀ = Modo diurno (independentemente da luminosidade)
- ☾ = Modo crepuscular (aprox. 2 lux)

Operação diurna

A operação diurna é iniciada ajustando a definição de anoitecer para o máximo. Em funcionamento diurno e no caso de detetar movimento, o sensor liga a iluminação independentemente da luminosidade ambiente.

Teach

A função Teach permite configurar automaticamente a definição de anoitecer ou o valor alvo para a regulação de luz constante com base nas condições de luz medidas. Quando a regulação de luz constante é desativada, a definição de anoitecer é definida para o valor medido atualmente para a luminosidade ambiente. A luz é desligada automaticamente durante o processo. Se a regulação de luz constante estiver ativa e a luz estiver ligada, o valor nominal para a regulação é fixado no valor de luz medido. Numa fase preliminar, a luz deve ser regulada manualmente para que o valor alvo seja alcançado com a maior precisão possível. Tem também a possibilidade de executar a função Teach num horário específico.

Regulação da luz constante

Se esta função estiver ativada, a iluminação é regulada para um valor nominal de luminosidade constante. O valor nominal da luminosidade corresponde ao limite de resposta definido da regulação automática da luminosidade ou do valor de luz definido através da função Teach.

Luz principal

As definições da luz principal definem o comportamento para a ativação da iluminação no caso de ser detetada uma presença.

Quando a regulação da luz constante é desativada, a saída de luz necessária é definida através do nível de regulação.

Quando a regulação da luz constante é ativada, a iluminação é regulada para o valor de luminosidade definido.

O valor de luminosidade mínimo abaixo do qual o regulador não deve descer é então definido através do nível de regulação. Se selecionar 0%, o regulador pode desligar completamente a iluminação se for detetada luz natural suficiente. Se a luminosidade voltar a descer abaixo do valor nominal, o regulador volta a ligar automaticamente a iluminação.

A duração da iluminação da luz principal pretendida pode ser definida através do tempo de funcionamento.

Qualquer movimento detetado antes do fim desse tempo resulta no reinício do tempo de funcionamento.

O Fade Time permite definir a curva de regulação ao ligar e desligar.

Luz de base

As definições da luz de base definem o comportamento após a desativação da luz principal após o fim do tempo de funcionamento, em caso de ausência.

Esta volta ao estado de luz principal se for detetado movimento durante o estado de luz de base.

A luz de base pode ser desativada ou configurada através das funções baseadas na luminosidade ou baseadas em tempo.

Com a luz de base desativada a iluminação é desligada imediatamente após o tempo de funcionamento da luz principal. O estado da luz de base não é executado.

Função baseada na luminosidade:

Se a função baseada na luminosidade estiver ativada, a luz de base deixa de estar ligada quando não são detetadas presenças.

A saída de luz pretendida para a luz de base é definida através do nível de regulação.

Se a proporção da luz do dia exceder o limite de resposta, a luz de base é desligada.

Se a proporção de luz do dia descer abaixo do limite de resposta, a luz de base volta a ser ligada automaticamente.

Função baseada em tempo:

Se a função baseada em tempo estiver ativada, a definição do tempo de funcionamento da luz de base pode ser utilizada para definir por quanto tempo a luz de base deve estar ativa.

Decorrido o tempo de funcionamento, o dispositivo sai do modo de luz de base e a iluminação é desligada.

A saída de luz pretendida para a luz de base é definida através do nível de regulação.

Regulação fixa da luz constante/regulação dinâmica da luz constante

Com a regulação de luz constante fixa, o sensor não guarda uma substituição manual da regulação da luz constante através de um botão. Por outro lado, com a regulação de luz constante dinâmica, a nova luminosidade é definida como novo limite de regulação.

No caso do acionamento manual sem que a regulação da luz constante esteja ativada no modo dinâmico da regulação da luz constante, o nível de luz atual é definido como o novo valor para a “Regulação da luz principal”.

Botão de entrada

Através da aplicação STEINEL Connect, é possível integrar e configurar botões.

Para poder configurar um botão através da entrada S, o produto ao qual o botão está ligado deve ser associado a um grupo.

Além da entrada S, é possível associar outros botões da rede BT Mesh ao sensor.

Para cada botão, é possível definir uma função para uma pressão curta e longa do botão. As seguintes funções podem ser selecionadas pressionando brevemente o botão:

- A iluminação pode ser ligada e desligada manualmente através de um botão com a função “Ligar/Desligar”.
- A desativação manual não pode ser realizada através da função “Ligar”. O tempo de funcionamento é reiniciado de cada vez que pressiona um botão.
- A função “Desligar” permite desligar manualmente a iluminação.
- Existem também as funções “Ligar x min” e “Desligar x min”, através das quais é possível ligar ou desligar a iluminação por um período de tempo definido.

As seguintes funções podem ser selecionadas pressionando continuamente o botão:

- É possível aumentar ou reduzir manualmente a luminosidade através de um botão com a função “Aumentar a regulação/Reduzir a regulação”.
- A função “Aumentar a regulação” permite aumentar a luminosidade da iluminação.
- A função “Reduzir a regulação” permite reduzir a luminosidade da iluminação.

É necessário um botão para operar o sensor no modo semiautomático.

Além disso, é possível atribuir ao botão uma função de acesso a um cenário predefinido.

Modo de apresentação

Se a luz for desligada através de um botão, o sensor ativa o modo de apresentação.

- A carga permanece desligada enquanto for detetado movimento.
- Assim que deixar de ser detetado movimento e o tempo de funcionamento expirar, o sensor regressa à operação normal.

Restrição da área de deteção

Para evitar a deteção não intencional, é possível limitar a área de deteção com a cobertura. Com as duas coberturas colocadas, o alcance de deteção de movimento é reduzido para 3×6 m e o alcance de deteção de presença para 2×4 m.

6.1

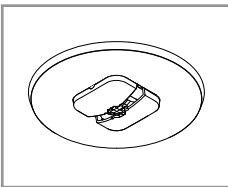
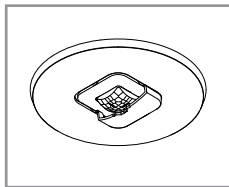
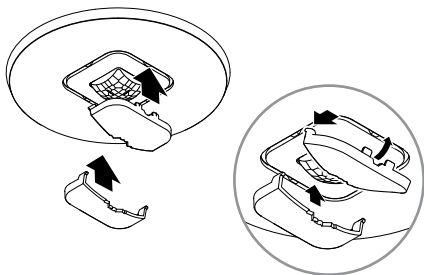

- Monte a concha de cobertura no sensor. Introduza os ganchos dianteiros e pressione a parte de trás para baixo.

7. Limpeza e conservação

O aparelho não requer qualquer tipo de manutenção.



Perigo de eletrocussão!

O contacto de água com peças condutoras de corrente pode resultar em choque elétrico, queimaduras ou na morte.

- Limpe o aparelho apenas se estiver seco.

Perigo de danos materiais!

A utilização dos detergentes errados pode danificar o aparelho.

- Limpe o aparelho com um pano ligeiramente humedecido sem detergente.

8. Reciclagem

Equipamentos elétricos, pilhas, acessórios e embalagens têm de ser entregues num posto de revalorização ecológica.



Nunca deite equipamentos elétricos ou pilhas para o lixo doméstico!

Apenas para estados membros da U.E.:

Segundo a diretiva europeia relativa aos resíduos de equipamentos elétricos e eletrónicos, e a respetiva transposição para o direito nacional, todos os equipamentos elétricos e eletrónicos e pilhas em fim de vida útil devem ser recolhidos separadamente e entregues nos pontos de recolha previstos para fins de revalorização ecológica.

9. Conformidade

A STEINEL Vertrieb GmbH declara que o tipo de sistema de rádio IR Micro Office DALI-2 Application Controller está em conformidade com a norma 2014/53/UE. O texto integral da declaração de conformidade da UE está disponível no endereço de Internet que se segue: www.steinell.de

10. Garantia do fabricante

Enquanto comprador, tem direito a uma garantia quer seja legal ou por defeitos de fabrico junto do vendedor. A nossa declaração de garantia não tem qualquer efeito substitutivo nem limitador sobre estes direitos. Nós concedemos-lhe 5 anos de garantia sobre o perfeito estado e o correto funcionamento do seu produto da série STEINEL Professional. Garantimos-lhe que o produto não apresenta quaisquer defeitos de material, fabrico e construção. Garantimos as perfeitas condições de funcionamento de todos os componentes eletrónicos e cabos, bem como a ausência de defeitos em todos os materiais utilizados e respetivos acabamentos.

Reclamação

Se pretender fazer uma reclamação, ao abrigo da garantia, envie por favor, o seu produto completo com os respetivos portes pagos e acompanhado pelo original da fatura de compra, que deverá conter obrigatoriamente a data da compra e a designação inequívoca do produto, ao seu revendedor ou diretamente a nós: **F. Fonseca, S.A. – Rua João Francisco do Casal 87-89, 3800-266 Aveiro**. Por isso, recomendamos que guarde a sua fatura de compra num local seguro até o prazo de garantia expirar. A F. Fonseca, S.A. não assumirá qualquer responsabilidade pelos custos e riscos de transporte na devolução de um produto. Para obter informações sobre como reclamar o seu direito a uma intervenção ao abrigo da garantia, visite o nosso site em **www.ffonseca.com**

Se necessitar de uma intervenção ao abrigo da garantia ou se tiver qualquer dúvida em relação ao seu produto, contacte-nos através da nossa linha de assistência:
+351 234 303 900.

5 ANOS
GARANTIA
DO FABRICANTE

11. Dados técnicos

Dimensões (Ø × P):

IR Micro Office DALI-2 APC AP: 106 × 45 mm

IR Micro Office DALI-2 APC UP: 85 × 37 mm

IR Micro Office DALI-2 APC DE: 85 × 69 mm

Tensão de entrada: 220 – 240 ~V/50/60 Hz

Consumo de energia no modo de espera:

0,4 W sem balastro eletrônico

Interface DAL: *Linha de comando de 2 pinos, master único*

Application Controller / Broadcast.

Corrente de alimentação garantida

40 mA em conformidade com a norma IEC 62386-101,

corresponde a 20 balastros eletrônicos DALI.

Corrente de alimentação máxima: 250 mA

Sensores: *infravermelhos (IR) passivos*

Alcance: *4 × 4 m de presença, radial,*

6 × 6 m tangencial,

Ângulo de detecção: *360°*

Altura de montagem ideal: *2,8 m*

Definição de anoitecer: *2 – 1000 lux, ∞/luz do dia*

Ajuste do tempo da luz principal: *5 seg. – 60 min.*

Classe de proteção: *IP 20*

Intervalo de temperatura: *0 °C a +40 °C*

Frequência do Bluetooth: *2,4 – 2,48 GHz*

Potência de transmissão Bluetooth: *máx. 10 dBm/10 mW*

12. Eliminação de avarias

Aparelho sem tensão.

- O fusível não está ligado ou está com defeito.
 - Ligue o fusível.
 - Substitua o fusível defeituoso.
- Linha interrompida.
 - Verifique a linha com um busca-polos.
- Curto-circuito no cabo de alimentação elétrica.
 - Verificar as ligações.
- Interruptor de rede eventualmente existente está desligado.
 - Ligue o interruptor de rede.

O aparelho não se liga.

- Foi escolhida a regulação crepuscular errada.
 - Reajuste a regulação crepuscular.
- Interruptor de rede DESLIGADO.
 - Ligue o interruptor de rede.
- O fusível não está ligado ou está com defeito.
 - Ligue o fusível.
 - Substitua o fusível defeituoso.
- Os movimentos rápidos são suprimidos para minimizar as falhas de deteção ou a área de deteção definida é demasiado pequena ou está incorreta.
 - Controle a área de deteção e ajuste.

O aparelho não se desliga.

- Movimento constante na área de deteção.
 - Controle a área de deteção.
 - Se for necessário, restrinja ou modifique a área de deteção.

O aparelho liga-se inadvertidamente.

- O aparelho não foi montado corretamente.
 - Monte o aparelho com firmeza.
- Foi detetado movimento, mas este não foi reconhecido pelo observador (corrente de ar, aquecimento nas proximidades).
 - Controle a área.
 - Se for necessário, restrinja ou modifique a área de deteção.

Innehåll

| | | |
|-----|-------------------------------|-----|
| 1. | Om detta dokument | 285 |
| 2. | Allmänna säkerhetsanvisningar | 285 |
| 3. | Produktbeskrivning | 286 |
| 4. | Elektrisk anslutning | 295 |
| 5. | Montage | 297 |
| 6. | Funktion | 311 |
| 7. | Rengöring och skötsel | 319 |
| 8. | Avfallshantering | 320 |
| 9. | Överensstämmelse | 320 |
| 10. | Tillverkargaranti | 321 |
| 11. | Tekniska data | 322 |
| 12. | Åtgärdande av störningar | 323 |

1. Om detta dokument

- Upphovsrättsligt skyddat. Eftertryck, även delar av texten, bara med vårt samtycke.
- Ändringar som görs pga den tekniska utvecklingen, förbehålles.



Varning för fara!



Varning för fara genom elektrisk ström!



Varning för fara genom vatten!

2. Allmänna säkerhetsanvisningar



Fara om bruksanvisningen inte följs!

Bruksanvisningen innehåller viktig information för en säker hantering av armaturen. Särskild uppmärksamhet riktas mot eventuella faror. Om bruksanvisningen inte följs kan det leda till dödsfall eller allvarliga personskador.

- Läs bruksanvisningen noggrant.
- Följ säkerhetsanvisningarna.
- Förvara den tillgängligt.
- Hantering av elektrisk ström kan leda till farliga situationer. Kontakt med strömförande delar kan medföra elektrisk chock, brännsår eller leda till döden.
- Arbeten på nätspänningen får endast genomföras av kvalificerad yrkespersonal.
- Installationsföreskrifter och anslutningskrav som gäller i respektive land ska iakttas (t.ex. DE: VDE 0100, AT: ÖVE-ÖNORM E8001-1, CH: SEV 1000).
- Använd endast originalreservdelar.
- Reparationer får endast genomföras av professionella företag.

3. Produktbeskrivning

Ändamålsenlig användning

- Sensor för takmontering inomhus.

Funktionsprincip

- IR-sensorn uppfattar värmestrålningen från kroppar i rörelse (t.ex. människor, djur). Värmestrålningen omvandlas elektroniskt och tänder LED-strålkastaren automatiskt.
- Den säkraste rörelseregistreringen sker om armaturen monteras sidledes mot gåriktningen.
- Rörelseregistreringens räckvidd är begränsad om du går direkt mot armaturen.
- P.g.a. hinder (t.ex. träd, murar eller glasrutor) kan rörelseregistreringen inskränkas eller inte vara möjlig.
- Plötsliga temperaturförändringar genom vädrets inverkan kan inte åtskiljas från värmekällor.

Certifiering:

Denna produkt är certifierad som Single-Master Application Controller enligt IEC 62386-103. Dess DALI-2-certifiering täcker därför endast tillämpningar där endast DALI-certifierade elektroniska förkopplingsdon ("Control Gear") är anslutna till DALI-bussen.

IR Micro Office DALI-2 APC AP: utanpåliggande variant

IR Micro Office DALI-2 APC UP: infälld variant

IR Micro Office DALI-2 APC DE: takmonterad variant

Detta ingår i IR Micro Office DALI-2 APC AP

3.1

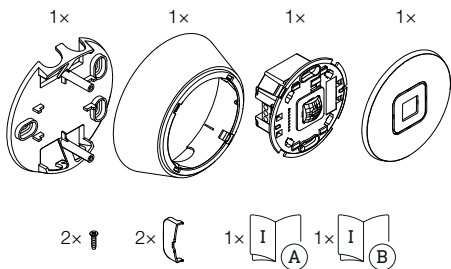

- 1 takfäste
- 1 ram
- 1 sensormodul
- 1 lock
- 2 små skruvar
- 2 täckska
- 1 säkerhetsdatablad
- 1 quick-start

Detta ingår i IR Micro Office DALI-2 APC UP

3.2

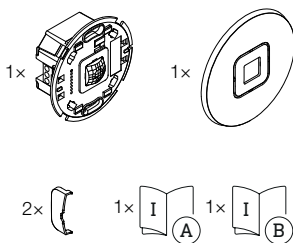

- 1 sensormodul
- 1 lock
- 2 täckskal
- 1 säkerhetsdatablad
- 1 quick-start

3.3

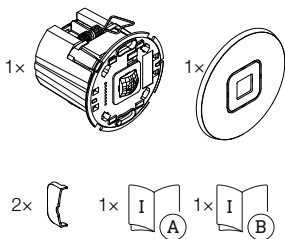

- 1 sensormodul
- 1 lock
- 2 täckskal
- 1 säkerhetsdatablad
- 1 quick-start

Produktmått IR Micro Office DALI-2 APC AP

3.4

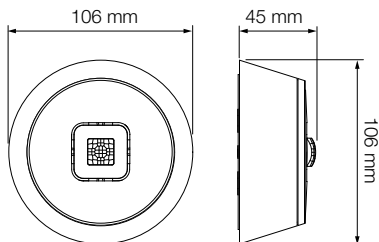

Produktmått IR Micro Office DALI-2 APC UP

3.5

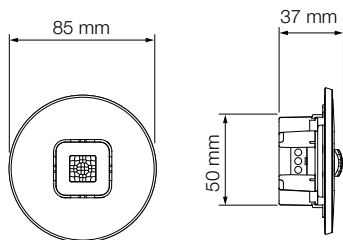

Produktmått IR Micro Office DALI-2 APC DE

3.6

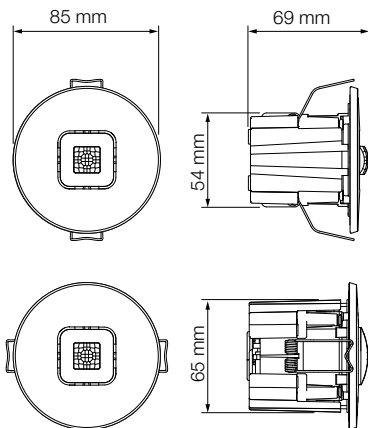

Enhetsöversikt för IR Micro Office DALI-2 APC AP

3.7

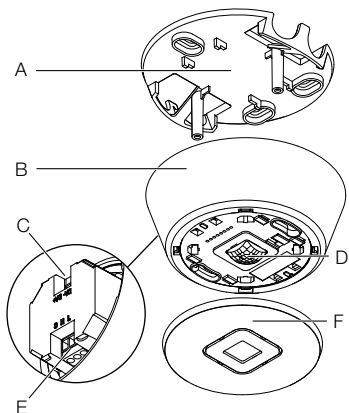

- A Takfäste
- B Ram
- C DALI-2-anlutning
- D Sensormodul
- E Elanslutning
- F Skydd

3.8

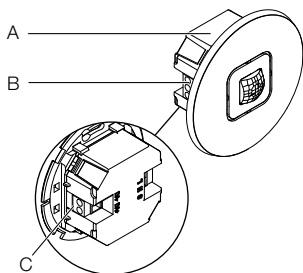

- A Sensormodul
- B Elanslutning
- C DALI-2-anslutning

3.9

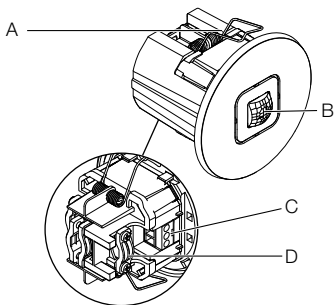

- A Klammer
- B Sensormodul
- C Elanslutning
- D Dragavlastning

4. Elektrisk anslutning

Kopplingschema

4.1

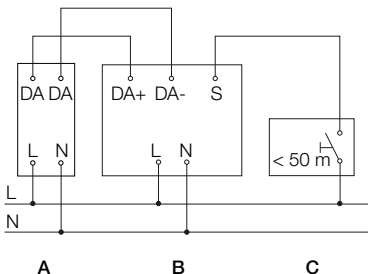

Nätkabeln består av en flerledarkabel:

L = Fas (oftast svart, brun eller grå)

N = Nolledare (oftast blå)

S = Knapp

DA+ = Anslutning till DALI-bussen

DA- = Anslutning till DALI-bussen

A = DALI-lampa

B = Sensor (Application Controller)

C = Knapp

Armaturen kan även anslutas elektriskt efter en nätbrytare, om det är säkert, att nätbrytaren är ständigt tillkopplad.

Följande gäller för kabeldragningen till sensorn:
Enligt VDE 0100 520 avsnitt 6 får kabeldragningen mellan DALI-kontrollenheten ("Control Gear") och DALI-Application Controller utföras med en flerledarkabel som innehåller både strömförsörjningsledningar samt styrledningar (t.ex. NYM 5 × 1,5).

Den maximala kabellängden mellan DALI-Application Controller och DALI-kontrollenheten ("Control Gear") bör inte överstiga 300 m (vid en kabelstorlek på 1,5 mm²). Efter installation och påslagning lyser sensorns LED i 10 sekunder.

5. Montage



Fara pga elektrisk ström!

Kontakt med strömförande delar kan medföra elektrisk chock, brännsår eller döden.

- Slå ifrån strömmen och avbryt spänningsförsörjningen.
- Kontrollera med spänningsprovare att alla ledningar är spänningsfria.
- Se till att spänningen inte kan slås till igen.

Risk för materiella skador!

En förväxling av anslutningarna kan leda till kortslutning.

- Identifiera anslutningsledningarna.
- Sammankoppla anslutningsledningarna korrekt.

Montageförberedelser

- Kontrollera samtliga delar med avseende på skador. Är armaturen skadad får den inte tas i bruk.
- Välj en lämplig monteringsplats.
 - Med hänsyn till räckvidden.
 - Med hänsyn till rörelsedetekteringen.
 - Vibrationsfritt.
 - Bevakningsområde utan hinder.
 - Inte i explosionsfarliga miljöer.
 - Inte på lättantändliga underlag.
 - Minst 50 cm avstånd till andra sensorer.
 - Ledningslängd mellan sensor och knapp < 50 m.

Räckvidd

5.1

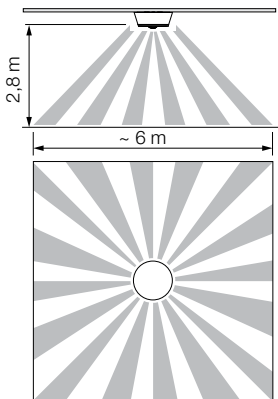

Rörelsedetektering

5.2

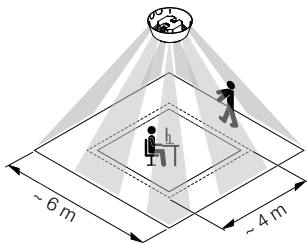

Monteringssteg för IR Micro Office DALI-2 APC AP

5.3

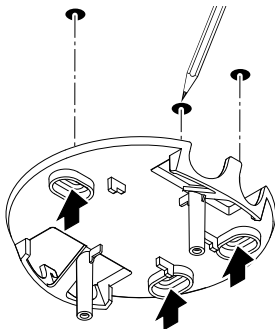

- Se till att strömförsörjningen är avstängd.
- Markera borrhålen.

5.4

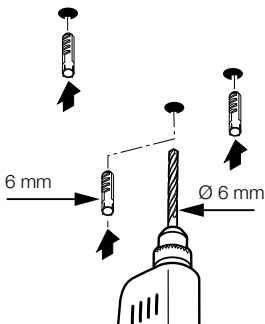

- Borra hål (Ø 6 mm) och sätt i pluggar.

5.5

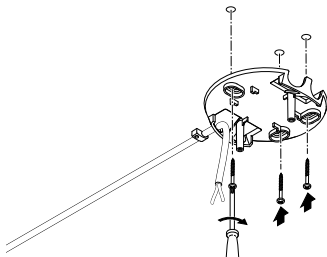

- Dra kabeln genom öppningen.
- Skruva fast takfästet.

5.6

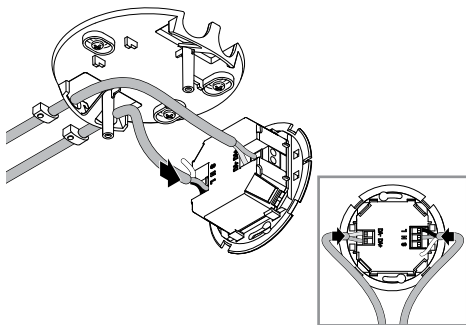

- Anslut strömkabeln och DALI-bussen enligt kopplings-schemat.
- "4. Elektrisk anslutning"

5.7

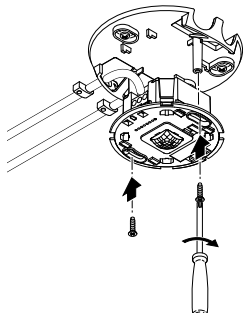

- Skruva på sensormodulen.

5.8

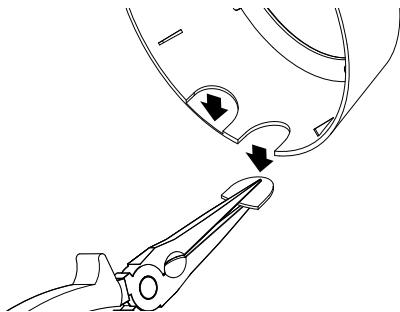

- Bryt vid behov bort ursparningarna.
Tänk på sensormodulens riktningssklack!

5.9

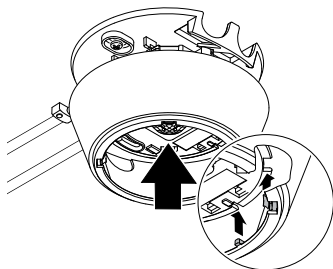

- Placera ramen i rätt riktning. Notera var fördjupningarna sitter.

5.10

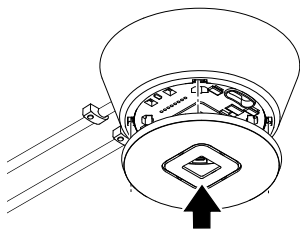

- Sätt på locket.



- Slå på strömförsörjningen.
 - Ställ in funktionerna.
- "6. Funktion"

Monteringssteg för IR Micro Office DALI-2 APC UP

5.12

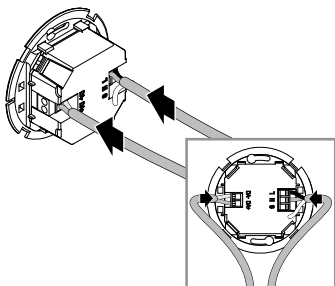

- Se till att strömförsörjningen är avstängd.
 - Anslut strömkabeln och DALI-bussen enligt kopplings-schemat.
- "4. Elektrisk anslutning"

5.13

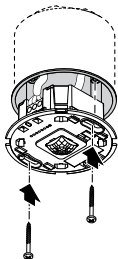

- Skruva på sensormodulen.

5.14

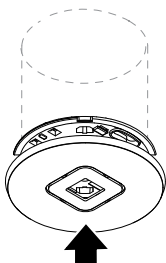

- Sätt på locket.

5.15



- Slå på strömförsörjningen.
 - Ställ in funktionerna.
- "6. Funktion"

Monteringssteg för IR Micro Office DALI-2 APC DE

5.16

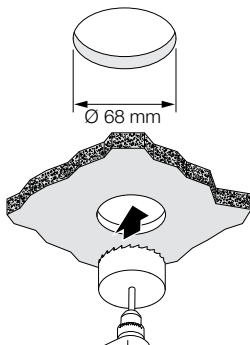

- Se till att strömförsörjningen är avstängd.
- Borra ett hål med diametern 68 mm i undertaket.

5.17

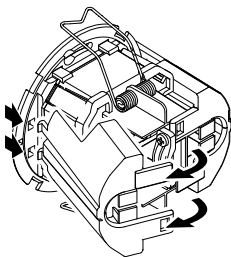

- Öppna höljet.

5.18

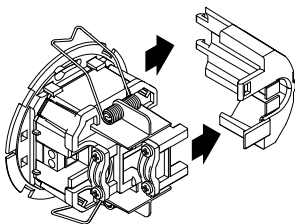

- Ta bort sidostycket.

5.19

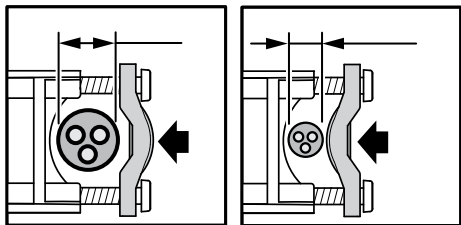

- Fastklämbär kabeldiameter 7,6 – 14,5 mm:
 - Stor kabeldiameter (vänster).
Fäst dragavlastningsbygeln enligt bilden till vänster.
 - Liten kabeldiameter (höger):
Fäst dragavlastningsbygeln enligt bilden till höger.

5.20

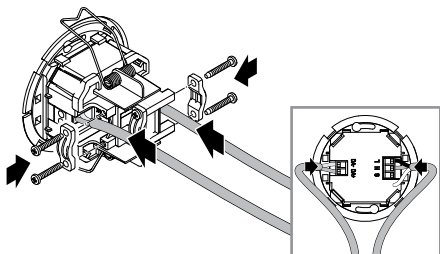

- Anslut strömkabeln och DALI-bussen enligt kopplings-schemat.
 - Fäst dragavlastningarna.
- "4. Elektrisk anslutning"

5.21

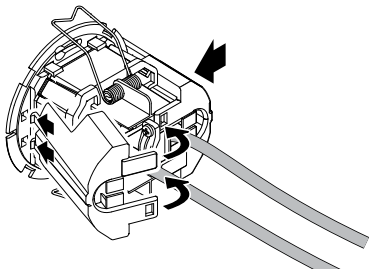

- Klicka fast sidostyckena.
- Ta vid behov bort flikarna på sidostyckena för kabelgenomföringen.

5.22

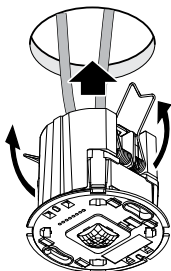

- Pressa ihop fjädrarna uppåt och sätt in sensormodulen i undertaket.

5.23

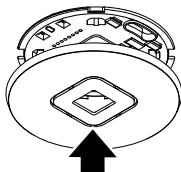

- Sätt på locket.



- Slå på strömförsörjningen.
 - Ställ in funktionerna.
- "6. Funktion"

6. Funktion

Fabriksinställningar

(före driftsättning med Steinel Connect App)

- Hel-/halvautomatisk: *Helautomatisk*
- Tidsinställning av huvudbelysning: *5 min*
- Grundbelysning: *Av*
- Referensvärde för ljusstyrka: *Inbyggt*
- Reglering av konstant belysning: *Aktiverad*
- Regleringströskel för konstant belysning: *500 lux*

Fabriksinställningarna aktiveras:

- När närvarodetektorn startas för första gången.
- När den återställs via appen.

Steinel Connect-appen

Ladda ner STEINEL Connect-appen från din appbutik för att konfigurera sensorn med din smarttelefon eller surfplatta. En Bluetooth-aktiverad smarttelefon eller surfplatta krävs.

Android



iOS



Bluetooth-anslutning (Bluetooth-mesh)

Sensorn överensstämmer med Bluetooth-mesh-standarden. Den kan anslutas med alla produkter som överensstämmer med Bluetooth-mesh-standarden. Sensorn konfigureras med hjälp av Steinel Connect-appen. När sensorn och Steinel Connect-appen ansluts för första gången sparas nätverksnycklarna på smarttelefonen eller surfplattan. Nätverksnyckeln förhindrar obehörig åtkomst till sensorn.

Nätverksnyckeln måste delas för åtkomst via en annan smarttelefon eller surfplatta.

LED-funktion

Initiering: LED lyser i 10 sekunder.

Identifiering: LED blinkar varje sekund.

Normal drift: LED av.

Rörelse i testläge: LED lyser.

Ingen rörelse i testläge: LED av.

Bluetooth-gruppering

Det är möjligt att använda enheten som en enda sensor eller att ansluta flera sensorer i grupper.

Alla sensorer som är tilldelade en grupp fungerar enligt de inställda gruppparametrarna i Steinel Connect-appen. En sensor för mätning av ljusstyrka måste väljas i varje grupp. Alla gruppdeltagare använder ljusstyrkan som överförs från denna sensor.

Grannfunktion

Granngrupperna tilldelas den aktiva sensorgruppen med hjälp av grannfunktionen. Gruppen reagerar på påkopplings signaler från den tilldelade granngruppen och slår av och på enligt inställningarna.

Helautomatisk

Belysningen slås PÅ och AV automatiskt beroende på ljusstyrka och närvaro.

Belysningen kan tändas manuellt när som helst. Då avbryts den automatiska funktionen tillfälligt.

Halvautomatisk

Belysningen släcks endast automatiskt.

Belysningen slås på manuellt med en knapp och förblir tänd under den inställda fördröjningstiden.

Skymningsinställning

Reaktionsnivån (skymning) kan ställas in steglöst från ca 2 – 1 000 lux.

- ☀ = Dagsljusdrift (oberoende av omgivningsljuset)
- ☾ = Skymningsdrift (ca 2 lux)

Dagdrift

Dagdriften startas genom att ställa in skymningsinställningen på max. Vid dagdrift tänds sensorn belysningen oavsett omgivningens ljusstyrka om rörelse upptäcks.

Inläring

Med hjälp av inlärningsfunktionen kan skymningsinställningen eller börvärdet för konstantljusstyrningen ställas in automatiskt utifrån de uppmätta ljusförhållandena. När konstantljusstyrningen är inaktiverad ställs skymningsinställningen in på det aktuella uppmätta värdet för den omgivande ljusstyrkan. Belysningen släcks automatiskt under processen. Om konstantljusstyrningen är aktiverad och belysningen är tänd, ställs börvärdet för styrningen istället in på det uppmätta ljusvärdet. Ljuset bör dämpas manuellt i förväg så att börvärdet nås så exakt som möjligt. Det går även att genomföra inläringen vid en angiven tid.

Konstantljusstyrning

Om denna funktion är aktiverad regleras belysningen till ett konstant börvärde för ljusstyrkan. Börvärdet för ljusstyrkan motsvarar antingen den reaktionströskel som ställts in för den automatiska ljusstyrkestyrningen eller med det ljusvärde som ställts in via inlärningsfunktionen.

Huvudbelysning

Inställningarna för huvudbelysningen definierar förhållandet för att tända belysningen när någon är närvarande.

När konstantljusstyrningen är inaktiverad ställs önskad ljuseffekt in via dimningsnivån.

När konstantljusstyrningen är aktiverad sätts belysningen till inställt ljusstyrkevärde.

Minsta ljuseffekt som inte får underskridas ställs då in via dimningsnivån. Om 0 % väljs kan belysningen stängas av helt om det finns tillräckligt med dagsljus. Om börvärdet för ljusstyrkan sjunker under målvärdet igen, slås belysningen automatiskt på igen.

Önskad belysningstid för huvudbelysningen kan ställas in via fördröjningstiden.

Varje rörelse som upptäcks innan denna tid har gått ut startar om fördröjningstiden.

Uttoningstiden kan användas för att ställa in dimningskurvan vid till- och frånkoppling.

Grundbelysning

Inställningarna för grundbelysningen definierar beteendet efter att huvudbelysningen har lämnats efter att fördröjningstiden gått ut, vid frånvaro.

Den kopplas tillbaka till huvudbelysningsläget om rörelse detekteras i grundbelysningsläget.

Grundbelysningen kan inaktiveras eller konfigureras med de ljusstyrke- eller tidsbaserade funktionerna.

Med inaktiverad grundbelysning släcks belysningen omedelbart efter att huvudbelysningens fördröjningstid har gått ut. Grundbelysningsläget aktiveras inte.

Ljusstyrkebaserad funktion:

Om den ljusstyrkebaserade funktionen är aktiverad avslutas inte grundbelysningsläget när ingen person längre är närvarande.

Den önskade ljuseffekten för grundbelysningen ställs in med hjälp av dimningsnivån.

Om andelen dagsljus överstiger reaktionströskeln släcks grundbelysningen.

Om andelen dagsljus underskrider reaktionströskeln, tänds grundbelysningen igen automatiskt.

Tidsbaserad funktion:

Om den tidsbaserade funktionen är aktiverad kan inställningen för grundbelysningens fördröjningstid användas för att ställa in hur länge grundbelysningen ska vara aktiv.

Efter att fördröjningstiden har gått ut, inaktiveras grundbelysningsläget och belysningen släcks.

Den önskade ljuseffekten för grundbelysningen ställs in med hjälp av dimningsnivån.

Fast/dynamisk konstantljusstyrning

I den fasta konstantljusstyrningen sparar inte sensorn en manuell överstyrning av konstantljusstyrningen med någon knapp. I den dynamiska konstantljusstyrningen ställs däremot den nya ljusstyrkan in som ny regleringströskel.

Vid manuell överstyrning utan aktiverad konstantljusstyrning i läget dynamisk konstantljusstyrning ställs aktuell ljusnivå in som nytt värde för "Dimning av huvudbelysning".

Knappingång

Knappar kan integreras och konfigureras via STEINEL Connect-appen.

För att konfigurera en knapp via ingång S måste produkten som knappen är ansluten till vara tilldelad en grupp.

Förutom ingången S kan ytterligare knappar från BT Mesh-nätverket tilldelas sensorn.

Varje knapp kan definieras med en funktion för ett kort och ett långt tryck på knappen. Följande funktioner kan väljas genom att trycka kort på knappen:

- En knapp med funktionen "På/Av" kan tända och släcka belysningen manuellt.
- Manuell avstängning är inte möjlig med funktionen "På". Fördröjningstiden startas om varje gång en knapp trycks in.
- Med funktionen "Av" kan belysningen endast stängas av manuellt.
- Med funktionerna "På x Min" och "Av x Min" kan belysningen tändas eller släckas under en bestämd tidsperiod.

Följande funktioner kan väljas genom att trycka länge på knappen:

- En knapp med funktionen "DIM upp/DIM ner" kan dämpa belysningen manuellt.
- Med funktionen "DIM upp" kan belysningen endast dimras upp.
- Med funktionen "DIM ner" kan belysningen endast dimras ner.

En knapp krävs för att manövrera sensorn i halvautomatiskt läge.

Dessutom kan knappen tilldelas en förinställd scen som funktion.

Presentationsläge

Om ljuset släcks med en knapp aktiverar sensorn presentationsläget.

- Belastningen förblir avstängd så länge som någon rörelse detekteras.
- Så snart ingen rörelse detekteras längre och fördröjningstiden har gått ut, slår sensorn tillbaka till normal sensordrift.

Begränsning av detektionsområde

För att förhindra oavsiktlig detektering kan detektionsområdet begränsas med hjälp av täckskalerna. Med båda täckskalerna ditsatta reduceras detektionsområdet för rörelse till 3 × 6 m och detektionsområdet för närvaro till 2 × 4 m.

6.1

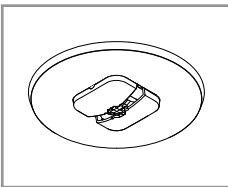
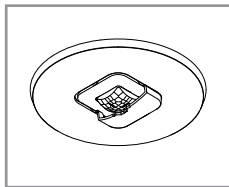
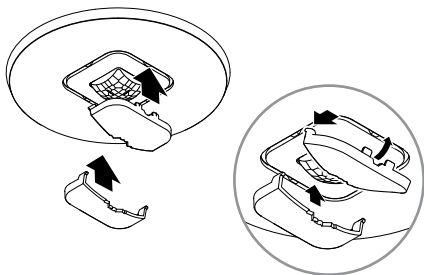

- Montera täckskalet på sensorn. För in krokarna framtill och tryck sedan nedåt och bakåt.

7. Rengöring och skötsel

Apparaten är underhållsfri.



Fara pga elektrisk ström!

Om vatten kommer i kontakt med strömförande delar kan det medföra elektrisk chock, brännsår eller dödsfall.

- Rengör bara apparaten när den är torr.

Risk för materiella skador!

Felaktiga rengöringsmedel kan orsaka skador på apparaten.

- Rengör den med en lätt fuktad trasa utan rengöringsmedel.

8. Avfallshantering

Elapparater, batterier, tillbehör och förpackning måste lämnas in till miljövänlig återvinning.



Kasta inte elapparater och batterier i hushållssoporna!

Gäller endast EU-länder:

Enligt det gällande europeiska direktivet om uttjänta elektriska och elektroniska apparater och dess omsättning i nationell lagstiftning, måste uttjänta elapparater och batterier lämnas in till miljövänlig återvinning.

9. Överensstämmelse

Härmed förklarar STEINEL Vertrieb GmbH att radiosystemet typ IR Micro Office DALI-2 Application Controller överensstämmer med 2014/53/EU. Den fullständiga texten till EU-försäkran om överensstämmelse finns tillgänglig på följande webbadress: www.steinell.de

10. Tillverkargaranti

Som köpare har du rätt till gällande garantirättigheter enligt konsumentlagen alt. ALEM 09. Dessa rättigheter varken förkortas eller begränsas genom vår garantiförklaring. Utöver den rättsliga garanti-fristen, ger vi 5 års garanti på att din STEINEL-Professional-Sensor-produkt är i oklanderligt skick och fungerar korrekt. Vi garanterar, att denna produkt är helt utan material-, produktions- eller konstruktionsfel. Vi garanterar, att alla elektroniska element och kablar är fullt funktionsdugliga samt att allt använt råmaterial jämte dess ytor, är helt utan brister.

Reklamation

Om du vill reklamera din produkt, så kontaktar du inköpsstället dvs din återförsäljare. Om återförsäljaren av olika anledningar ej kan kontaktas kan du vända dig direkt till Steinels generalagent i Sverige; **Karl H Ström AB, Verktygsvägen 4, 553 02 Jönköping, 036 - 550 33 00.**

Vi rekommenderar att du sparar kvittot väl tills garantitiden har gått ut. För transportkostnader och -risker vid retur-sändningar lämnar STEINEL ingen garanti.

Ytterligare uppgifter om produkter samt kontakt hittar du på vår hemsida. **www.khs.se**

Om du har frågor beträffande produkten eller frågor om garantins omfattning, kan du alltid nå oss på **036 - 550 33 00.**

5 Å R S
TILLVERKAR
GARANTI

11. Tekniska data

Mått (Ø × D):

IR Micro Office DALI-2 APC AP: 106 × 45 mm

IR Micro Office DALI-2 APC UP: 85 × 37 mm

IR Micro Office DALI-2 APC DE: 85 × 69 mm

Inspänning: 220 – 240 ~V/50/60 Hz

Strömförbrukning vid stand-by: 0,4 W utan kontrollenhet

DALI-gränssnitt: 2-polig styrledning, enkel master
Application Controller/Broadcast.

Garanterad matningsström

40 mA enligt IEC 62386-101,

motsvarar 20 DALI-kontrollenheter.

Maximal matningsström: 250 mA

Sensorer: *Passiv infraröd (IR)*

Räckvidd: 4 × 4 m närvaro, radiell,
6 × 6 m tangentiell,

Detektionsvinkel: 360°

Optimal monteringshöjd: 2,8 m

Skymningsinställning: 2 – 1 000 lux, ∞/dagsljus

Tidsinställning av huvudbelysning: 5 s till 60 min

Kapslingsklass: IP 20

Temperaturområde: 0 °C till +40 °C

Bluetooth-frekvens: 2,4 – 2,48 GHz

Överföringseffekt Bluetooth: max. 10 dBm/10 mW

12. Åtgärdande av störningar

Apparaten utan spänning.

- Säkring inte påslagen eller defekt.
 - Tillkoppla säkringen.
 - Byt ut den defekta säkringen.
- Avbrott i kabel.
 - Kontrollera kabeln med spänningsprovare.
- Kortslutning i nätanslutningen.
 - Kontrollera anslutningarna.
- Eventuellt befintlig nätströmbrytare FRÅN
 - Slå till strömbrytaren.

Armaturen tänds inte.

- Felaktig skymningsinställning.
 - Ställ in skymningsinställningen på nytt.
- Nätströmbrytare FRÅN.
 - Ställ in nätströmbrytaren.
- Säkring inte påslagen eller defekt.
 - Tillkoppla säkringen.
 - Byt ut den defekta säkringen.
- Snabba rörelser undertrycks för att minimera feltändningar eller bevakningsområdet är för litet eller felaktigt inställt.
 - Kontrollera och justera bevakningsområdet.

Armaturen släcks inte.

- Ständig rörelse i bevakningsområdet.
 - Kontrollera bevakningsområdet.
 - Begränsa eller förändra bevakningsområdet vid behov.

Apparaten sätts på oönskat.

- Armaturen inte korrekt monterad.
 - Montera armaturen korrekt.
- Rörelse förelåg men detekterades inte av observatören (drag, uppvärmning i närheten).
 - Kontrollera området.
 - Begränsa eller förändra bevakningsområdet vid behov.

Indhold

| | | |
|-----|---------------------------------|-----|
| 1. | Om dette dokument | 325 |
| 2. | Generelle sikkerhedsanvisninger | 325 |
| 3. | Beskrivelse af enheden | 326 |
| 4. | Elektrischer Anschluss | 335 |
| 5. | Montering | 337 |
| 6. | Funktion | 351 |
| 7. | Rengøring og vedligeholdelse | 359 |
| 8. | Bortskaffelse | 360 |
| 9. | Overensstemmelse | 360 |
| 10. | Producentgaranti | 361 |
| 11. | Tekniske data | 362 |
| 12. | Afhjælpning af fejl | 363 |

1. Om dette dokument

- Ophavsretligt beskyttet. Eftertryk, også i uddrag, kun med vores tilladelse.
- Vi forbeholder os ret til ændringer af hensyn til den tekniske udvikling.



Advarsel mod farer!



Advarsel mod farer på grund af strøm!



Advarsel mod farer på grund af vand!

2. Generelle sikkerhedsanvisninger



Fare, hvis brugsanvisningen ikke følges!

Denne brugsanvisning indeholder vigtige informationer om sikker håndtering af enheden. Der gøres specifikt opmærksom på mulige farer. Manglende overholdelse kan medføre døden eller alvorlige kvæstelser.

- Læs brugsanvisningen omhyggeligt.
- Følg sikkerhedsanvisningerne.
- Opbevar brugsanvisningen, så der er adgang til den.
- Håndtering af elektrisk strøm kan medføre farlige situationer. Berøring af strømførende dele kan give elektrisk stød, forbrændinger og medføre dødsfald.
- Arbejde på netspænding må kun udføres af kvalificeret fagpersonale.
- Overhold det pågældende lands installationsforskrifter og tilslutningsregler (f. eks. DE: VDE 0100, AT: ÖVE-ÖNORM E8001-1, CH: SEV 1000).
- Brug kun originale reservedele.
- Reparationer må kun udføres af specialvirksomheder.

3. Beskrivelse af enheden

Korrekt anvendelse

- Sensor til indendørs loftmontering.

Funktionsprincip

- Den infrarøde sensor registrerer varmeudstrålingen fra genstande (f. eks. mennesker, dyr), der bevæger sig. Varmeudstrålingen omsættes elektronisk og tænder automatisk LED-projektøren.
- Den sikreste bevægelsesovervågning foretages ved at montere enheden på tværs af gangretningen.
- Bevægelsesovervågningens rækkevidde er begrænset, hvis du går direkte hen mod enheden.
- Bevægelsesovervågningen kan være begrænset eller umulig på grund af forhindringer (f.eks. træer, mure eller vinduesruder).
- Der skelnes ikke mellem pludselige temperaturudsving pga. vejret og varmekilder.

Certificering:

Dette produkt er certificeret som en single-Master Application Controller i henhold til IEC 62386-103. DALI-2 certificeringen dækker således kun applikationer, hvor kun DALI-EVG ("Control Gear") er tilsluttet til DALI-bus.

IR Micro Office DALI-2 APC AP: Indbygget variant

IR Micro Office DALI-2 APC UP: Overflademonteret variant

IR Micro Office DALI-2 APC DE: Variant loftinstallation

Leveringsomfang IR Micro Office DALI-2 APC AP

3.1

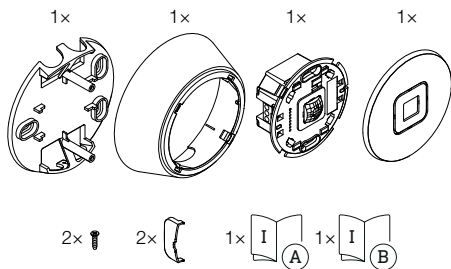

- 1 loftsbeslag
- 1 ramme
- 1 sensormodul
- 1 dæksel
- 2 små skruer
- 2 dækskaller
- 1 sikkerhedsdatablad
- 1 Quick-Start

Leveringsomfang IR Micro Office DALI-2 APC UP

3.2

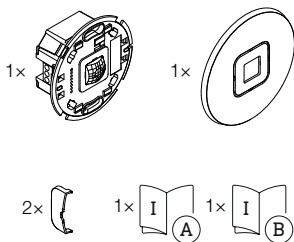

- 1 sensormodul
- 1 dæksel
- 2 dækskaller
- 1 sikkerhedsdatablad
- 1 Quick-Start

3.3

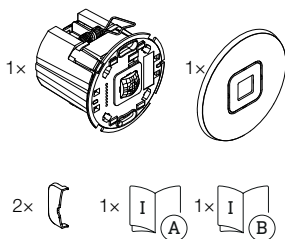

- 1 sensormodul
- 1 dæksel
- 2 dækskaller
- 1 sikkerhedsdatablad
- 1 Quick-Start

Produktets dimensioner IR Micro Office DALI-2 APC AP

3.4

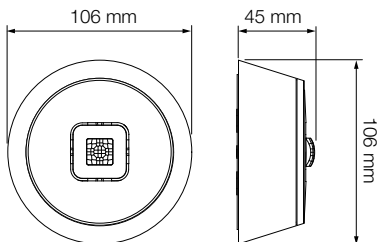

Produktets dimensioner IR Micro Office DALI-2 APC UP

3.5

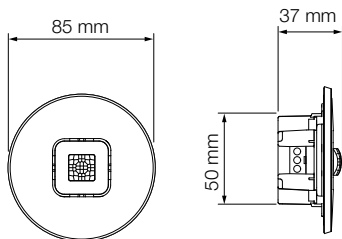

3.6

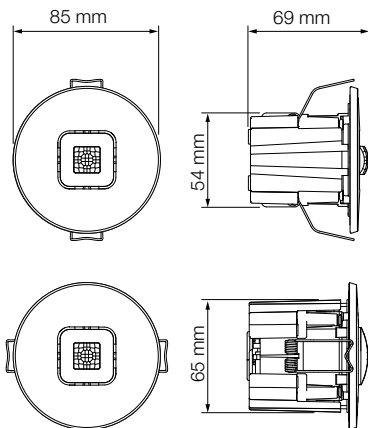

Enhedsoversigt IR Micro Office DALI-2 APC AP

3.7

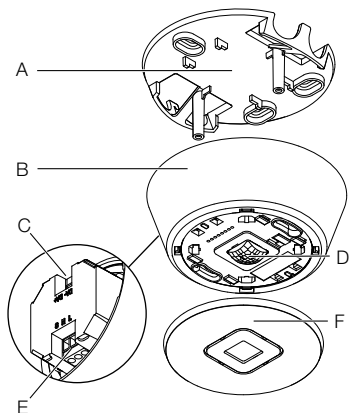

- A Loftsbeslag
- B Ramme
- C DALI-2 tilslutning
- D Sensormodul
- E Elektrisk tilslutning
- F Kappe

3.8

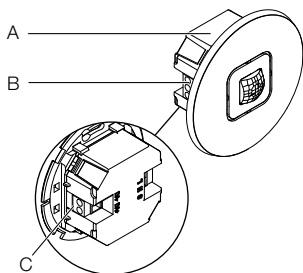

- A** Sensormodul
- B** Elektrisk tilslutning
- C** DALI-2 tilslutning

Enhedsoversigt IR Micro Office DALI-2 APC DE

3.9

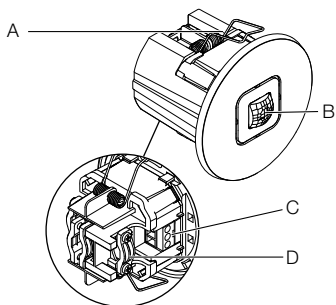

- A Klemme
- B Sensormodul
- C Elektrisk tilslutning
- D Trækaflastning

4. Elektrischer Anschluss

Kredsløbsdiagram

4.1

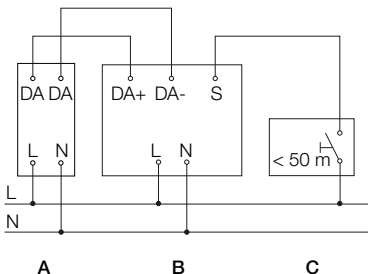

Netkablet består af et flertrådet kabel:

L = Fase (ofte sort, brun eller grå)

N = Nulleder (ofte blå)

S = Trykknop

DA+ = Tilslutning til DALI-BUS

DA- = Tilslutning til DALI-BUS

A = DALI-armatur

B = Sensor (Application Controller)

C = Trykknop

Enheden kan også tilsluttes elektrisk efter en netafbryder, hvis det er sikret, at netafbryderen altid er tændt.

Følgende gælder for ledningsføring af sensoren:

I henhold til VDE 0100 520, afsnit 6, kan følgende anvendes til ledningsføring mellem DALI-EVG ("Control Gear") og DALI Application Controller skal der anvendes et flerstrengt kabel, der både indeholder netspændingskabler og styrekabler (f.eks. NYM 5 × 1,5).

Den maksimale kabellængde mellem DALI Application Controller og DALI-EVG ("Control Gear") må ikke overstige 300 m (ved 1,5 mm²). Efter installation og tænding lyser sensorens lysdiode i 10 sekunder.

5. Montering



Fare pga. elektrisk strøm!

Berøring af strømførende dele kan give elektrisk stød, forbrændinger og medføre dødsfald.

- Slå strømmen fra, og afbryd spændingstilførslen.
- Kontrollér med en spændingstester, om spændingen er afbrudt.
- Sørg for, at spændingstilførslen forbliver afbrudt.

Fare for materielle skader!

Ombytning af tilslutningsledningerne kan medføre kortslutning.

- Identificer tilslutningsledningerne.
- Forbind tilslutningsledningerne korrekt.

Forberedelse af montering

- Kontrollér alle komponenter for beskadigelser. Er enheden beskadiget, må den ikke tages i brug.
- Vælg et egnet monteringssted.
 - Tag hensyn til rækkevidden
 - Tag hensyn til bevægelsesregistreringen
 - Vibrationsfrit.
 - Overvågningsområde uden forhindringer.
 - Ikke i eksplosionsfarlige områder.
 - Ikke på let brændbare overflader.
 - Mindst 50 cm væk fra andre sensorer.
 - Kabellængde mellem sensor og trykknop < 50 m.

Rækkevidde

5.1

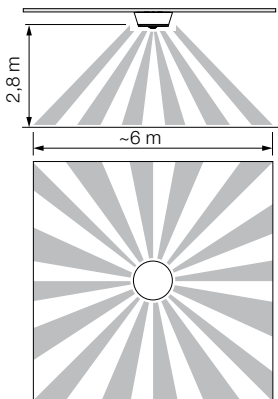

Bevægelsesdetektion

5.2

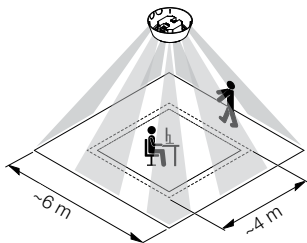

Installationstrin IR Micro Office DALI-2 APC AP

5.3

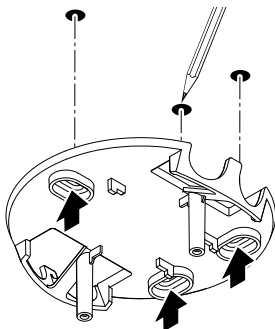

- Sørg for, at strømforsyningen er slukket.
- Markér borehullerne.

5.4

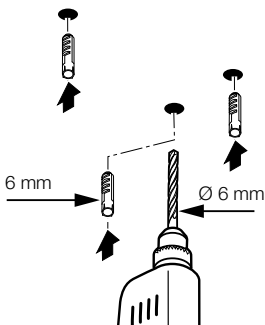

- Bor huller (Ø 6 mm), og sæt rawlplugs i.

5.5

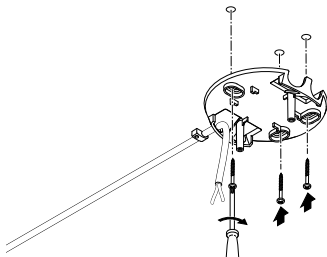

- Træk kablet gennem åbningen.
- Skru loftbeslaget på.

5.6

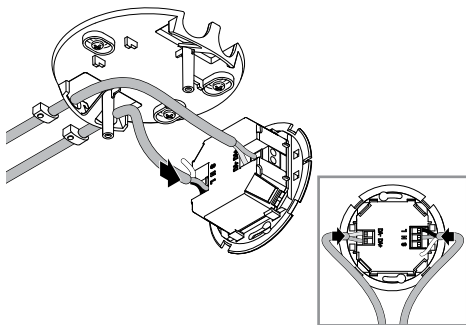

- Tilslut netkablet og DALI-bus i henhold til kredsløbsdiagrammet.
- "4. Elektrisk tilslutning"

5.7

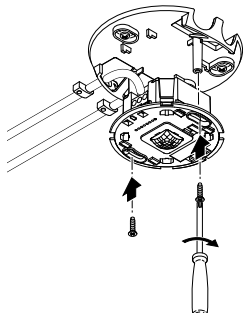

- Skru sensormodulet på.

5.8

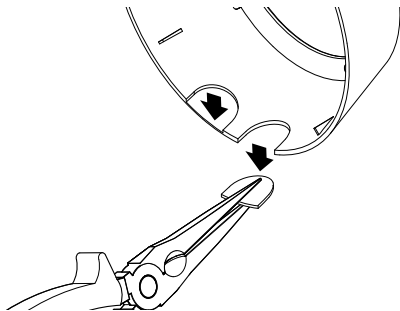

- Bræk banerne ud af rammen efter behov.
Sensormodulets orienteringsnæse skal overholdes!

5.9

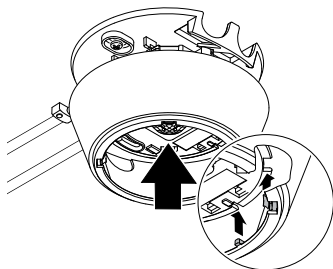

- Placer rammen i den korrekte retning. Hold øje med fordybningerne.

5.10

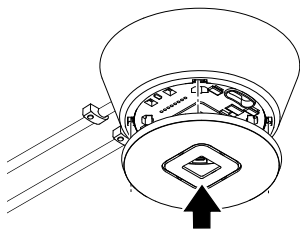

- Sæt dækslet på.



- Tænd for strømforsyningen.
 - Indstil funktioner.
- "6. Funktion"

Installationstrin IR Micro Office DALI-2 APC UP

5.12

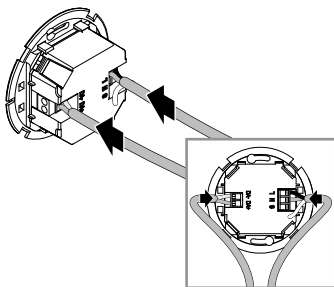

- Sørg for, at strømforsyningen er slukket.
 - Tilslut netkablet og DALI-bus i henhold til kredsløbsdiagrammet.
- "4. Elektrisk tilslutning"

5.13

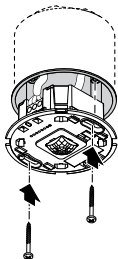

- Skru sensormodulet på.

5.14

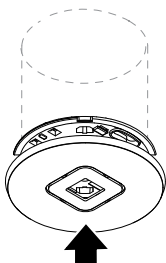

- Sæt dækslet på.

5.15



- Tænd for strømforsyningen.
 - Indstil funktioner.
- "6. Funktion"

Installationstrin IR Micro Office DALI-2 APC DE

5.16

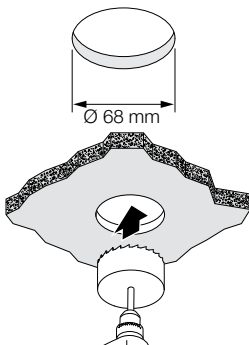

- Sørg for, at strømforsyningen er slukket.
- Bor et hul med en diameter på 68 mm i det nedhængende loft.

5.17

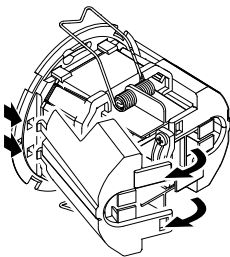

- Åbn huset.

5.18

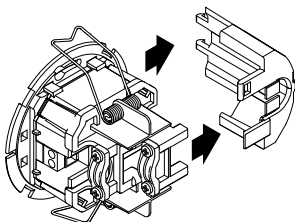

- Fjern sidepanelet.

5.19

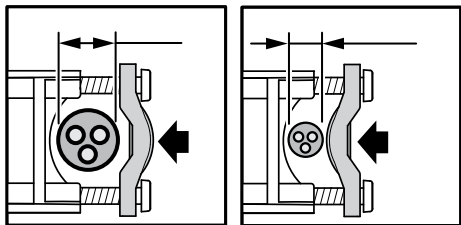

- Klembar kabeldiameter 7,6 mm – 14,5 mm:
 - Stor kabeldiameter (til venstre).
Monter trækafastningsbøjlen som vist til venstre.
 - Lille kabeldiameter (til højre):
Monter trækafastningsbøjlen som vist til højre.

5.20

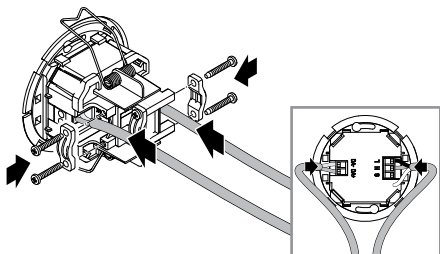

- Tilslut netkablet og DALI-bus i henhold til kredsløbsdiagrammet.
 - Fastgør trækaflastning.
- "4. Elektrisk tilslutning"

5.21

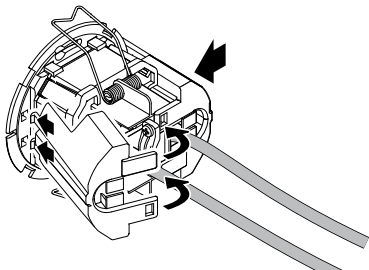

- Klik sidedelene.
- Fjern om nødvendigt vingerne på sidedelene ved kabelgennemføringen.

5.22

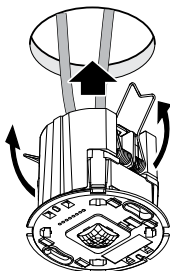

- Tryk fjedrene sammen opad, og sæt sensormodulet ind i det nedhængende loft.

5.23

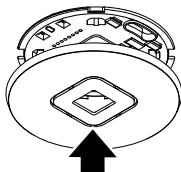

- Sæt dækslet på.



- Tænd for strømforsyningen.
 - Indstil funktioner.
- "6. Funktion"

6. Funktion

Standardindstillinger

(før idriftsættelse via Steinel Connect App)

- Fuldt/halvautomatisk: *Fuldautomatisk*
- Tidsindstilling hovedlys: *5 min.*
- Grundlæggende lys: *Off*
- Referenceværdi for lysstyrke: *Intern*
- Konstant lysstyring: *Aktiveret*
- Grænseværdi for konstant lysstyring: *500 lx*

Fabriksindstillingerne er aktiveret:

- Når du tager tilstedeværelsesdetektoren i brug for første gang.
- Når den nulstilles af appen.

Steinel Connect-app

For at konfigurere sensoren med en smartphone eller tablet skal STEINEL Connect App downloades fra din AppStore. En Bluetooth-aktiveret smartphone eller tablet er påkrævet.

Android



iOS



Bluetooth-netværk (Bluetooth Mesh)

Sensoren er i overensstemmelse med Bluetooth Mesh-standarden. Den kan indgå i et netværk med alle produkter, der overholder Bluetooth Mesh-standarden. Sensoren konfigureres via Steinel Connect-appen. Når sensoren og Steinel Connect-appen er forbundet for første gang, gemmes de tilsvarende netværksnøgler på smartphonen eller tabletten. Netværksnøglerne forhindrer uautoriseret adgang til sensoren.

Hvis du vil have adgang via en anden smartphone eller tablet, skal netværksnøglen deles.

LED funktion

Initialisering: LED lyser i 10 sekunder.

Identifikation: LED blinker hvert sekund.

Normal drift: LED slukket.

Testdrift bevægelse: LED lyser.

Testdrift ingen bevægelse: LED slukket.

Gruppering Bluetooth

Det er muligt at betjene enheden som en enkelt sensor eller at tilslutte flere sensorer for at danne grupper. Alle sensorer, der er tilknyttet en gruppe, fungerer i henhold til de gruppeparametre, der er indstillet i Steinel Connect-appen. I hver gruppe skal der vælges en sensor til måling af lysstyrke i hver gruppe. Alle gruppens deltagere anvender den lysstyrkeværdi, som denne sensor sender.

Nabofunktion

Nabofunktionen tildeler nabogrupperne til den aktive sensorgruppe. Gruppen reagerer på tændingssignaler fra den tildelte nabogruppe og skifter i henhold til indstillingerne.

Fuldautomatisk

Belysningen TÆND og SLUK automatisk afhængigt af lysstyrke og tilstedeværelse.

Belysningen kan til enhver tid skiftes manuelt.

I dette tilfælde afbrydes den automatiske omskiftning midlertidigt.

Halvautomatisk

Belysningen slukker kun automatisk.

Tændingen er manuel, lyset skal anmodes med en tryk-knap og forbliver tændt i den indstillede eftertid.

Skumringsindstilling

Aktiveringslysstyrken (skumring) kan indstilles trinløst fra ca. 2 – 1.000 lux.

- ☀ = dagslystilstand (uafhængigt af lysstyrke)
- ☾ = skumringsindstilling (ca. 2 lux)

Dagsdrift

Dagsdriften startes ved at indstille skumringsindstillingen til maksimum. I dagsdrift tænder sensoren belysningen uafhængigt af den omgivende lysstyrke, når der registreres bevægelse.

Teach

Ved hjælp af teach-funktionen kan skumringsindstillingen eller indstillingspunktet for konstant lysstyring indstilles automatisk på baggrund af de målte lysforhold. Når konstant lysstyring er deaktiveret, indstilles skumringsindstillingen til den aktuelt målte værdi for den omgivende lysstyrke. Lyset slukkes automatisk under processen. Hvis styringen af konstant lys er aktiv, og lyset er tændt, indstilles indstillingspunktet for styringen i stedet til den målte lysværdi. I forvejen skal lyset dæmpes manuelt, således at indstillingspunktet er så præcist som muligt. Der er også mulighed for at fastlægge teach på et bestemt tidspunkt.

Konstant lysstyring

Hvis denne funktion er aktiveret, reguleres belysningen til et konstant indstillingspunkt for lysstyrken. Indstillingspunktet for lysstyrken svarer enten til den indstillede grænse for den automatiske lysstyrkeregulering eller til den lysværdi, der er indstillet via teach-funktionen.

Hovedlys

Indstillingerne i hovedlyset definerer, hvordan belysningen skal tændes, når der er nogen til stede.

Når den konstante lysstyring er deaktiveret, indstilles det ønskede lysoutput via dæmpningsniveauet.

Når konstant lysstyring er aktiveret, styres belysningen til indstillingspunktet for lysstyrken.

Dæmpningsniveauet bruges derefter til at indstille det mindste lysoutput, som controlleren ikke må falde under. Hvis 0 % er valgt, kan controlleren slukke for belysningen helt, hvis der er tilstrækkeligt med dagslys. Hvis lysstyrken igen falder under indstillingspunktet, tændes der automatisk for belysningen igen.

Den ønskede lysvarighed for hovedlyset kan indstilles via eftertiden.

Enhver bevægelse, der registreres inden udløbet af denne tid, genstarter eftertiden.

Med Fade Time kan dæmpningskurven indstilles ved tænding og slukning.

Grundlæggende lys

Indstillingerne i grundlyset definerer adfærden, når hovedlyset er blevet efterladt efter eftertiden er overskredet, i tilfælde af fravær.

Den skifter tilbage til hovedlystilstanden, hvis der registreres bevægelse under grundlystilstanden.

Grundlyset kan deaktiveres eller konfigureres med funktionerne lysstyrkebaseret eller tidsbaseret.

Hvis grundbelysningen er deaktiveret, slukkes belysningen umiddelbart efter hovedlysets eftertid er overskredet. Den grundlæggende lystilstand udføres ikke.

Lysstyrkebaseret funktion:

Hvis den lysstyrkebaserede funktion er aktiveret, forbliver den grundlæggende lystilstand i tilfælde af fravær.

Dæmpningsniveauet indstilles med det ønskede lyseffekt for grundbelysningen.

Hvis dagslysets komponent overskrider reaktionstærsklen, slukkes grundbelysningen.

Hvis dagslysets komponent overskrider reaktionstærsklen, tændes grundbelysningen automatisk.

Tidsbaseret funktion:

Hvis den tidsbaserede funktion er aktiveret, kan det tidsrum, hvor grundbelysningen skal være aktiv, indstilles via indstillingen Grundbelysningstid.

Når eftertiden er overskredet, forbliver den grundlæggende lystilstand, og belysningen slukkes.

Dæmpningsniveauet indstilles med det ønskede lyseffekt for grundbelysningen.

Konstant lysstyring fast / konstant lysstyring dynamisk

I den faste konstant lysstyring gemmer sensoren ikke ved hjælp af en trykknop en manuel overstyring af den konstante lysstyring. I den dynamiske styring af konstant lys er den nye lysstyrke derimod fastsat som den nye styretærskel.

I tilfælde af manuel overstyring uden aktiveret konstant lysstyring i den dynamiske tilstand for konstant lysstyring indstilles det aktuelle lysniveau som den nye værdi for "Dæmpning af hovedlys".

Trykknop indgang

Trykknapper kan integreres og konfigureres via STEINEL Connect App.

For at kunne konfigurere en trykknop via indgang S skal det produkt, som trykknappen er tilsluttet, være tilknyttet en gruppe.

Ud over indgang S kan der tilknyttes yderligere trykknapper fra BT Mesh-netværket til sensoren.

For hver trykknop kan der defineres en funktion for en kort og en lang betjening af trykknappen. Følgende funktioner kan vælges med et kort tryk på trykknappen:

- En trykknop med funktionen "Tænd / Sluk" kan tænde og slukke for belysningen.
- Med "Tænd" funktionen kan belysningen ikke slukkes manuelt. Hver gang der trykkes på trykknappen, genstartes eftertiden.
- Med "Sluk" funktionen kan belysningen kun slukkes manuelt
- Desuden er der funktionerne "Tænd x min." og "Sluk x min.", hvormed belysningen kan tændes eller slukkes i et bestemt tidsrum.

Følgende funktioner kan vælges ved et langt tryk på trykknappen:

- En trykknop med funktionen "DIM op/ DIM ned" kan dæmpe belysningen manuelt op og ned.
- Med funktionen "DIM op" kan belysningen kun dæmpes op.
- Med funktionen "DIM ned" kan belysningen kun dæmpes ned.

En trykknop er en forudsætning for at betjene sensoren i halvautomatisk tilstand.

Desuden kan opkaldet af en forudindstillet scene tildeles trykknappen som en funktion.

Præsentationstilstand

Hvis lyset slukkes via en trykknop, aktiverer sensoren præsentationstilstanden.

- Belastningen forbliver slukket, så længe der registreres bevægelse.
- Så snart der ikke længere registreres bevægelse, og eftertiden er overskredet, skifter sensoren tilbage til normal sensordrift.

Begrænsning af detektionsområdet

For at udelukke utilsigtet detektion kan detektionsområdet begrænses med dækskallen. Med begge påsatte dækskaller er detektionsområdet for bevægelse reduceret til 3 × 6 m og detektionsområdet for tilstedeværelse til 2 × 4 m.

6.1

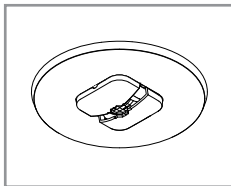
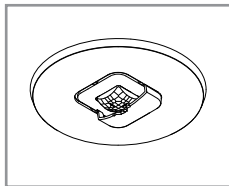
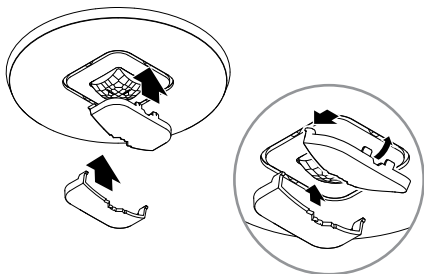

- Monter dækskallen på sensoren. Træk krogen ind foran, og skub den derefter ned bagpå.

7. Rengøring og vedligeholdelse

Produktet er vedligeholdelsesfrit.



Fare pga. elektrisk strøm!

Hvis vand kommer i kontakt med strømførende dele, kan det medføre elektrisk stød, forbrændinger eller død.

- Rengør kun enheden, hvis den er tør.

Fare for materielle skader!

Produktet kan blive beskadiget pga. forkerte rengøringsmidler.

- Rengør produktet med en let fugtig klud uden rengøringsmiddel.

8. Bortskaffelse

Elapparater, batterier, tilbehør og emballage skal bortskaffes til miljøvenlig genvinding.



Smid ikke elapparater og batterier ud sammen med husholdningsaffaldet!

Kun for EU-lande:

I henhold til det europæiske direktiv om kasserede el- og elektronikapparater og dets implementering i national lovgivning skal kasserede elapparater og batterier sorteres, indsamles og bortskaffes til miljøvenlig genvinding.

9. Overensstemmelse

STEINEL Vertrieb GmbH erklærer hermed, at radiosystemtypen IR Micro Office DALI-2 Application Controller er i overensstemmelse med 2014/53/EU. Den fulde ordlyd af EU overensstemmelseserklæringen findes på følgende internetadresse: www.steinell.de

10. Producentgaranti

Som køber har du de lovbestemte rettigheder over for sælger. Såfremt disse rettigheder eksisterer i dit land, hverken afkortes eller begrænses de af vores garantierklæring. Vi giver 5 års garanti for fejlfri og korrekt funktion på dit STEINEL-Professional-sensortechnologi-produkt. Vi garanterer, at dette produkt ikke har materiale-, produktions- eller konstruktionsfejl. Vi giver garanti for alle elektroniske komponenters og kablers funktionsevne og for, at alle anvendte materialer og disses overflader ikke har mangler.

Fremsættelse af krav

Hvis du vil fremsætte en reklamation over dit produkt, bedes du sende produktet komplet og fragtfrit med den originale købsdokumentation, som skal indeholde købsdato og produktbetegnelse, til din forhandler **Roliba A/S, Reklamationsafdelingen, Hvidkærvej 52, DK-5250 Odense SV**. Vi anbefaler, at du opbevarer din købsdokumentation sikkert, indtil garantiperioden er udløbet. Roliba A/S hæfter ikke for transportomkostninger og risici under returneringen af produktet.

Du finder informationer om gennemførelse af et garantikrav på vores hjemmeside **www.roliba.dk**

Hvis du har et garantitilfælde eller et spørgsmål til dit produkt, kan du altid ringe på tlf. **(+45) 6593 0357**.

5 Å R S
PRODUCENT
GARANTI

11. Tekniske data

Mål (Ø × D):

IR Micro Office DALI-2 APC AP: 106 × 45 mm

IR Micro Office DALI-2 APC UP: 85 × 37 mm

IR Micro Office DALI-2 APC DE: 85 × 69 mm

Indgangsspænding: 220 – 240 ~V / 50/60 Hz

Strømforbrug i standby: 0,4 W uden EVG

DALI-grænseflade: 2-polet kontrollinje, single-master
Application Controller / Broadcast.

Garanteret strømforbrug

40 mA i henhold til IEC 62386-101,

svarende til 20 DALI-EVG.

Maksimal strømforbrug: 250 mA

Sensorteknologi: *Passiv infrarød (IR)*

Rækkevidde: 4 × 4 m tilstedeværelse, radial,

6 × 6 m tangentielt,

Detekteringsvinkel: 360°

Optimal monteringshøjde: 2,8 m

Skumringsindstilling: 2 – 1.000 Lux, ∞ / dagslys

Tidsindstilling hovedlys: 5 s – 60 min

Beskyttelsesklasse: IP 20

Temperaturområde: 0 °C til +40 °C

Frekvens Bluetooth: 2,4 – 2,48 GHz

Sendestyrke Bluetooth: max. 10 dBm / 10 mW

12. Afhjælpning af fejl

Enhed uden spænding.

- Sikring ikke slået til eller defekt.
 - Slå sikringen til.
 - Udskift den defekte sikring.
- Ledning afbrudt.
 - Kontrollér ledningen med en spændingstester.
- Kortslutning i nettilførslen.
 - Kontrollér tilslutningerne.
- En eventuel netafbryder er slået fra.
 - Slå netafbryderen til.

Enheden tænder ikke.

- Der er valgt en forkert skumringsindstilling.
 - Indstil skumringsindstillingen igen.
- Netafbryder SLUKKET.
 - Indstil netafbryderen.
- Sikring ikke slået til eller defekt.
 - Slå sikringen til.
 - Udskift den defekte sikring.
- Hurtige bevægelser undertrykkes for at minimere fejl, eller der er indstillet et for lille eller ukorrekt overvågningsområde.
 - Kontrollér og juster overvågningsområdet.

Enheden slukker ikke.

- Konstant bevægelse i overvågningsområdet.
 - Kontrollér overvågningsområdet.
 - Begræns eller ændr overvågningsområdet om nødvendigt.

Enheden tænder uønsket.

- Enheden er ikke fast monteret.
 - Monter enheden, så den sidder fast.
- Der var bevægelse, men den blev ikke opdaget af observatøren (træk, varme i nærheden).
 - Kontrollér området.
 - Begræns eller ændr overvågningsområdet om nødvendigt.

Sisällysluettelo

| | | |
|-----|----------------------|-----|
| 1. | Tämä asiakirja | 365 |
| 2. | Yleiset turvaohjeet | 365 |
| 3. | Laitteen osat | 366 |
| 4. | Sähköliitântä | 375 |
| 5. | Asennus | 377 |
| 6. | Toiminta | 391 |
| 7. | Puhdistus ja hoito | 399 |
| 8. | Hävittäminen | 400 |
| 9. | Vaatimustenmukaisuus | 400 |
| 10. | Valmistajan takuu | 401 |
| 11. | Tekniset tiedot | 402 |
| 12. | Viankorjaus | 403 |

1. Tämä asiakirja

- Tekijänoikeudellisesti suojattu. Jälkipainatus (myös osittainen) sallittu vain, mikäli annamme siihen luvan.
- Oikeudet teknistä kehitystä palveleviin muutoksiin pidätetään.



Vaaroista ilmoittava varoitus!



Sähköstä aiheutuvista vaaroista ilmoittava varoitus!



Vedestä aiheutuvista vaaroista ilmoittava varoitus!

2. Yleiset turvaohjeet



Käyttöohjeen laiminlyönnistä aiheutuva vaara!

Tämä käyttöohje sisältää tärkeitä laitteen turvalliseen käsittelyyn liittyviä tietoja. Mahdollisiin vaaroihin viitataan erikseen. Ohjeiden noudattamatta jättäminen voi johtaa kuolemaan tai vakaviin vammoihin.

- Lue käyttöohje huolellisesti.
- Huomioi turvaohjeet.
- Säilytä helposti saatavilla.
- Sähkövirta voi johtaa vaarallisiin tilanteisiin. Sähköä johtavien osien koskettaminen voi johtaa sähköiskuun, palovammoihin tai kuolemaan.
- Vain ammattitaitoinen henkilökunta saa tehdä verkkojännitettä koskevat työt.
- Voimassa olevia asennus- ja liitännäsohjeita on noudatettava.
- Käytä ainoastaan alkuperäisiä varaosia.
- Vain ammattirytykset saavat tehdä korjauksia.

3. Laitteen osat

Käyttötarkoituksen mukainen käyttö

- Sisäkattoon asennettava anturi.

Toimintaperiaate

- Infrapunatunnistin havaitsee liikkuvista ihmisistä, eläimistä jne. lähtevän lämpösäteilyn. Lämpösäteily muunnetaan elektronisesti ja LED-valonheitin kytkeytyy automaattisesti päälle.
- Tunnistus tapahtuu varmimmin, kun laite asennetaan sivuttain kulkusuuntaan nähden.
- Tunnistuksen toimintaetäisyys on lyhyempi kuljettaessa suoraan laitetta kohti.
- Esteet (esim. puut, muurit tai lasiruudut) voivat rajoittaa tunnistusta tai estää sen.
- Säässä tapahtuvia äkillisiä lämpötilan vaihteluita ei eroteta muista lämmönlähteistä.

Sertifiointi:

Tämä tuote on sertifioitu IEC 62386-103 -standardin mukaan Single-Master Application Controller -sovellusohjaimeksi. Sen DALI 2 -sertifiointi kattaa siten vain sovellukset, joissa DALI-väylään on liitetty yksinomaan elektroniset DALI-liitäntälaitteet ("Control Gear").

IR Micro Office DALI-2 APC AP: pinta-asennettu malli

IR Micro Office DALI-2 APC UP: rakenteisiin upotettu malli

IR Micro Office DALI-2 APC DE: kattoon asennettu malli

IR Micro Office DALI-2 APC AP:n mukana toimitettavat varusteet

3.1

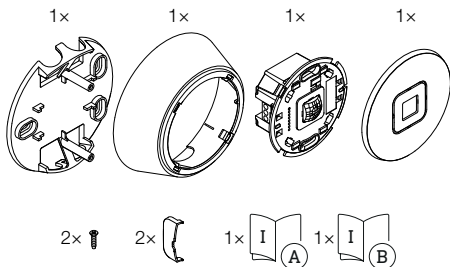

- 1 kattokiinnitin
- 1 kehys
- 1 anturimoduuli
- 1 kansi
- 2 pieniä ruuvia
- 2 suojakantta
- 1 käyttöturvallisuustiedote
- 1 Quick start -opas

IR Micro Office DALI-2 APC UP:n mukana toimitettavat varusteet

3.2

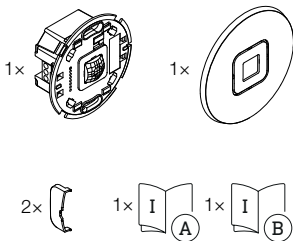

- 1 anturimoduuli
- 1 kansi
- 2 suojakantta
- 1 käyttöturvallisuustiedote
- 1 Quick start -opas

IR Micro Office DALI-2 APC DE:n mukana toimitettavat varusteet

3.3

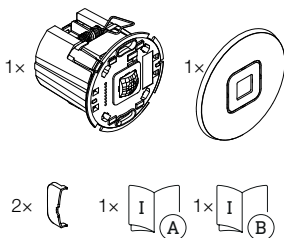

- 1 anturimoduuli
- 1 kansi
- 2 suojakantta
- 1 käyttöturvallisuustiedote
- 1 Quick start -opas

IR Micro Office DALI-2 APC AP:n mitat

3.4

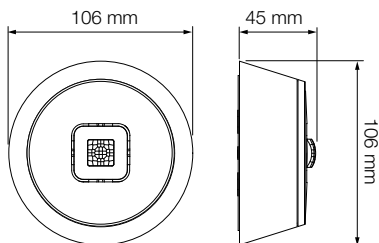

IR Micro Office DALI-2 APC UP:n mitat

3.5

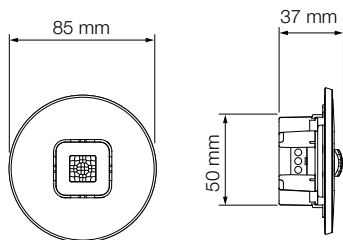

IR Micro Office DALI-2 APC DE:n mitat

3.6

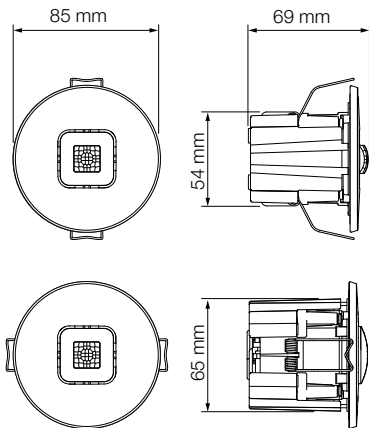

IR Micro Office DALI-2 APC AP:n laitteen yleiskatsaus

3.7

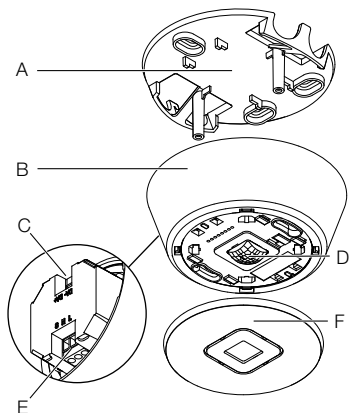

- A Kattokiinnitin
- B Kehys
- C DALI-2 -liitäntä
- D Anturimoduuli
- E Sähköliitäntä
- F Suojus

3.8

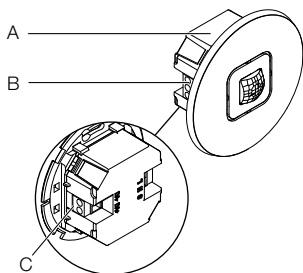

- A Anturimoduuli
- B Sähköliitäntä
- C DALI-2 -liitäntä

IR Micro Office DALI-2 APC DE:n laitteen yleiskatsaus

3.9

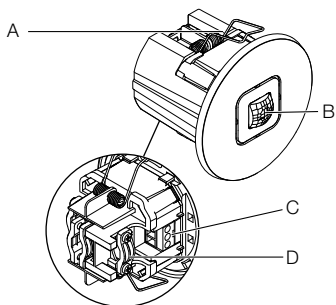

- A Sinkilä
- B Anturimoduuli
- C Sähköliitäntä
- D Kaapelin vedonpoistin

4. Sähköliitäntä

Kytchentäkaavio

4.1

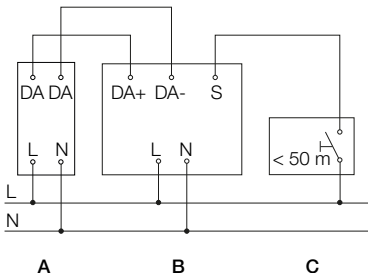

Verkkajännitejohto koostuu yhdestä monisäiekaapelista:

L = Vaihe (useimmiten musta, ruskea tai harmaa)

N = Nollajohdin (useimmiten sininen)

S = Painike

DA+ = Liitäntä DALI-VÄYLÄÄN

DA- = Liitäntä DALI-VÄYLÄÄN

A = DALI-valaisin

B = Anturi (Application Controller)

C = Painike

Laite voidaan liittää sähköisesti myös verkkokytkimen perään, kun on varmaa, että verkkokytkin on aina kytkettynä päälle.

Anturin johdotusta koskevat seuraavat seikat:
VDE 0100 520 6 -standardin 6 jakson mukaan johdotuksessa saa käyttää elektronisen DALI-liitäntälaitteen ("Control Gear") ja DALI Application Controller -sovellusohjaimen välillä usean virtapiirin johtoa, joka sisältää sekä verkkojännitejohdot että ohjausjohdot (esim. NYM 5 × 1,5).

DALI-sovellusohjaimen ja elektronisen DALI-liitäntälaitteen ("Control Gear") välisen kaapelin enimmäispituus ei saa olla yli 300 m (1,5 mm²). Asennuksen ja päällekytkennän jälkeen anturin LED-valo palaa 10 sekunnin ajan.

5. Asennus



Sähkövirran aiheuttama vaara!

Sähköä johtavien osien koskettaminen voi johtaa sähköiskuun, palovammoihin tai kuolemaan.

- Katkaise virta.
- Tarkista jännitteettömyys jännitteenkoettimella.
- Varmista, että virta ei palaudu.

Aineellisten vahinkojen vaara!

Liitântäjohtojen vaihtuminen keskenään voi johtaa oikosulkuun.

- Tunnista liitântäjohdot.
- Yhdistä liitântäjohdot oikein.

Asennuksen valmistelu

- Tarkista, että missään komponentissa ei ole vaurioita. Älä ota laitetta käyttöön, jos siinä on vikoja.
- Valitse sopiva asennuspaikka.
 - Huomioi toimintaetäisyys.
 - Huomioi toiminta-alue.
 - Tärinätön paikka.
 - Toiminta-alueella ei ole esteitä.
 - Ei räjähdysvaarallisille alueille.
 - Ei herkästi syttyville pinnoille.
 - Vähintään 50 cm:n etäisyydellä muista antureista.
 - Anturin ja painikkeen välisen johdon pituus < 50 m.

Kantama

5.1

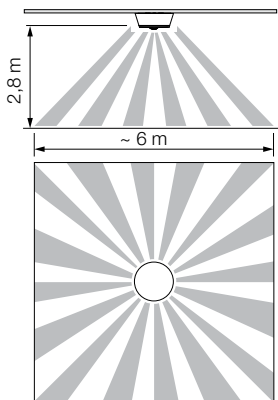

Liikkeen tunnistin

5.2

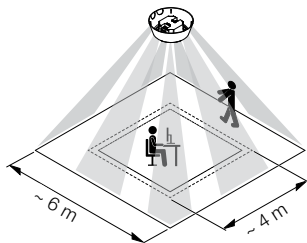

IR Micro Office DALI-2 APC AP:n asennusvaiheet

5.3

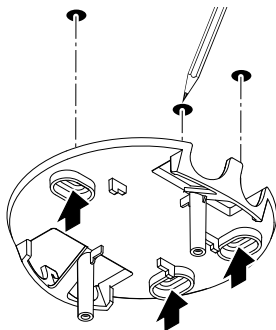

- Varmista, että jännitteensyöttö on katkaistu.
- Merkitse reiät.

5.4

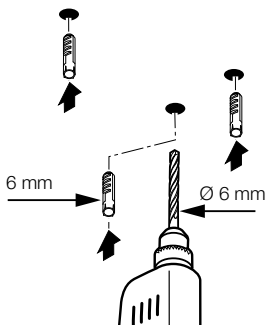

- Pora reiät (Ø 6 mm) ja aseta tulpat.

5.5

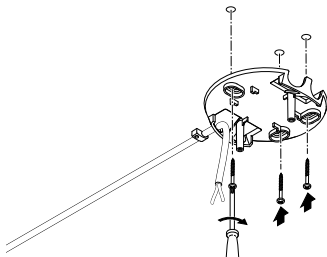

- Vedä kaapeli aukon läpi.
- Ruuvaa kattokiinnitin kiinni.

5.6

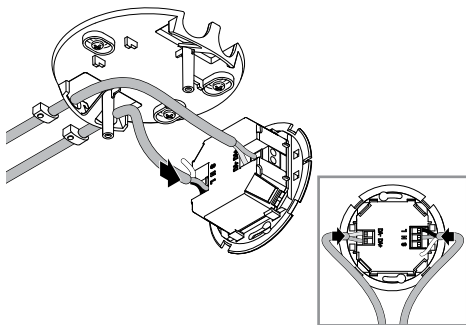

- Liitä verkkojännitejohto ja DALI-väylä kytkentäkaavion mukaisesti.
- "4. Sähköliitäntä"

5.7

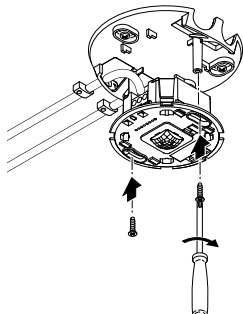

- Ruuvaa anturimoduuli kiinni.

5.8

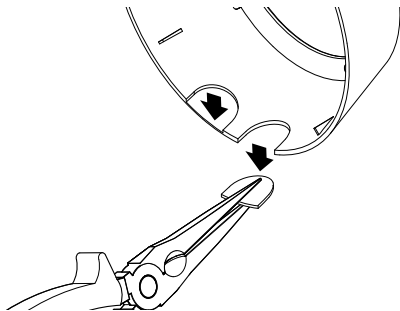

- Irrota reunapala kehyksestä tarpeen mukaan. Anturimoduulin ohjauskärki on huomioitava!

5.9

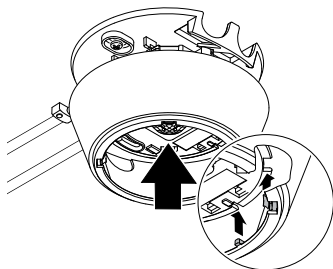

- Aseta kehys oikeaan asentoon. Huomaa urat.

5.10

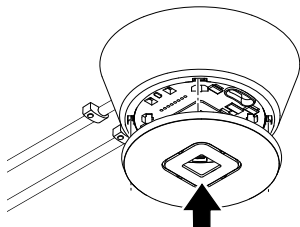

- Aseta kansi paikalleen.



- Kytke virta päälle.
 - Aseta toiminnot.
- "6. Toiminta"

IR Micro Office DALI-2 APC UP:n asennusvaiheet

5.12

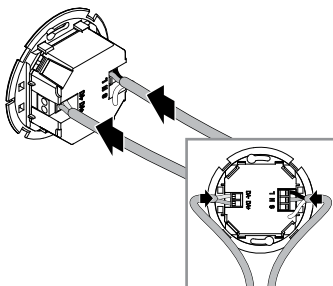

- Varmista, että jännitteensyöttö on katkaistu.
 - Liitä verkkojännitejohto ja DALI-väylä kytkentäkaavion mukaisesti.
- "4. Sähköliitäntä"

5.13

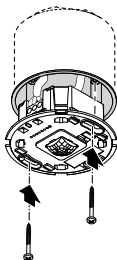

- Ruuvaa anturimoduuli kiinni.

5.14

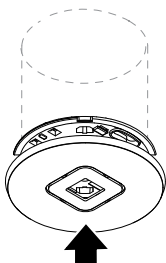

- Aseta kansi paikalleen.

5.15



- Kytke virta päälle.
 - Aseta toiminnot.
- "6. Toiminta"

IR Micro Office DALI-2 APC DE:n asennusvaiheet

5.16

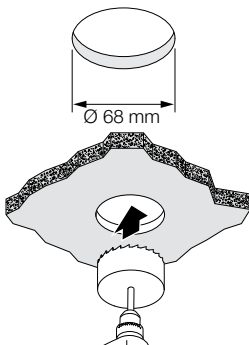

- Varmista, että jännitteensyöttö on katkaistu.
- Pora välikattoon halkaisijaltaan 68 mm:n reikä.

5.17

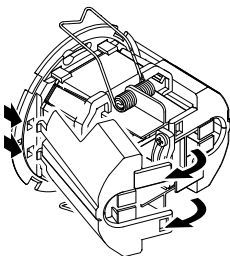

- Avaa kotelo.

5.18

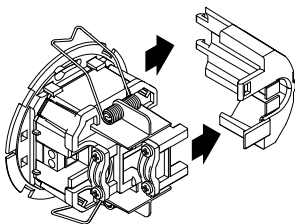

- Irrota sivupaneeli.

5.19

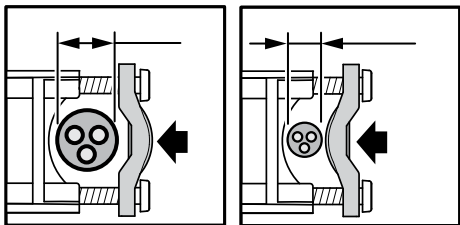

- Kiinnitettävän kaapelin halkaisija 7,6 mm – 14,5 mm:
 - Kaapelin suuri halkaisija (vasemmalla).
Kiinnitä vedonpoistoon tarkoitettu kiinnike vasemmalla olevan kuvan mukaisesti.
 - Kaapelin pieni halkaisija (oikealla):
Kiinnitä vedonpoistoon tarkoitettu kiinnike oikealla olevan kuvan mukaisesti.

5.20

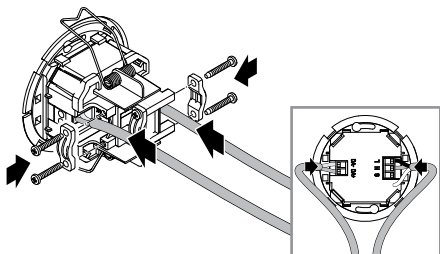

- Liitä verkkojännitejohto ja DALI-väylä kytkentäkaavion mukaisesti.
 - Kiinnitä kaapelin vedonpoistimet.
- "4. Sähköliitäntä"

5.21

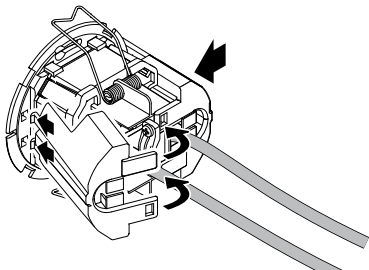

- Napsauta sivupaneelit kiinni .
- Irrota tarvittaessa sivupaneelien siivet kaapelin sisäänvientiä varten.

5.22

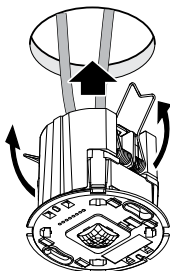

- Paina jouset yhteen ylöspäin ja aseta anturimoduuli välikattoon.

5.23

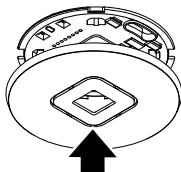

- Aseta kansi paikalleen.



- Kytke virta päälle.
 - Aseta toiminnot.
- "6. Toiminta"

6. Toiminta

Tehdasasetukset

(ennen käyttöönottoa Steinel Connect -sovelluksen kautta)

- | | |
|-----------------------------|--------------------------|
| - Täys-/puoliautomaattinen: | <i>Täysautomaattinen</i> |
| - Päävalon ajan asetus: | <i>5 min</i> |
| - Perusvalo: | <i>Ei pala</i> |
| - Kirkkauden vertailuarvo: | <i>Sisäinen</i> |
| - Vakiovalon säätö: | <i>Aktivoitu</i> |
| - Vakiovalon säätökynnys: | <i>500 lx</i> |

Tehdasasetukset aktivoidaan, kun:

- Läsnäolotunnistin otetaan käyttöön ensimmäisen kerran.
- Sovellus suorittaa nollauksen.

Steinel Connect -sovellus

Anturin määrittäminen älypuhelimella tai tabletilla edellyttää STEINEL Connect -sovelluksen lataamista AppStoresta. Tarvitset sitä varten Bluetooth-yhteensopivan älypuhelimien tai tabletin.

Android



iOS



Bluetooth-verkko (Bluetooth mesh)

Anturi on Bluetooth mesh -standardin mukainen. Se voidaan yhdistää samaan verkkoon kaikkien Bluetooth mesh -standardin mukaisten tuotteiden kanssa. Anturi määritetään Steinel Connect -sovelluksen avulla. Kun yhteys luodaan ensimmäisen kerran anturin ja Steinel Connect -sovelluksen välille, kyseiset verkkoavaimet tallennetaan älypuhelimien tai tablettiin. Verkkoavaimet estävät anturin luvattoman käytön.

Jos haluat käyttää anturia toisen älypuhelimien tai tabletin kautta, verkkoavain on jaettava.

LED-toiminto

Alustus: LED-valo palaa 10 sekunnin ajan.

Tunnistus: LED-valo vilkkuu sekunnin välein.

Normaalikäyttö: LED-valo ei pala.

Liikettä kokeilukäytön aikana: LED-valo palaa.

Ei liikettä kokeilukäytön aikana: LED-valo ei pala.

Bluetooth-yhteyden ryhmittely

Voit käyttää laitetta yksittäisenä anturina tai yhdistää useita antureita ryhmiksi.

Kaikki yhteen ryhmään määritetyt anturit toimivat Steinel Connect -sovelluksessa asetettujen ryhmäparametrien mukaisesti. Jokaisessa ryhmässä on valittava anturi kirkkauden mittausta varten. Kaikki ryhmään kuuluvat anturit omaksuvat tämän anturin lähettämän kirkkausarvon.

Naapuritoiminto

Naapuritoiminnolla määritetään naapuriryhmät aktiiviselle anturiryhmälle. Ryhmä reagoi määritetyn naapuriryhmän päällekytkentäsignaaleihin ja kytkeytyy asetusten mukaan.

Täysautomaattinen

Valaistus syttyy ja sammuu automaattisesti kirkkauden ja läsnäolon mukaan.

Voit kytkeä valaistuksen manuaalisesti milloin tahansa. Automaattinen kytkentämekanismi keskeytyy tilapäisesti.

Puoliautomaattinen

Valaistus sammuu vain automaattisesti.

Se syttyy manuaalisesti, valo on kytkettävä painikkeella, ja se pysyy päällä asetetun ajan.

Hämärystason asetukset

Kytkeytymiskynnys (hämärystaso) voidaan asettaa portaattomasti n. 2 luksin – 1 000 luksin välille.

- ☀ = päiväkäyttö (valoisuudesta riippumatta)
- ☾ = hämäräkäyttö (n. 2 luksia)

Päiväkäyttö

Päiväkäyttö käynnistetään asettamalla hämääraasetus maksimiarvolle. Päiväkäytössä anturi kytkee valaistuksen päälle ympäristön kirkkaudesta riippumatta, jos liikettä havaitaan.

Opetus-toiminto

Opetus-toiminnon avulla hämääraasetus tai vakiovalon säädön tavoitearvo voidaan asettaa automaattisesti mitattujen valaistusolosuhteiden perusteella. Kun vakiovalon säätö on poistettu käytöstä, hämääraasetukseksi asetetaan ympäristön kirkkaudelle sillä hetkellä mitattu arvo. Valo sammuu tällöin automaattisesti menettelyn aikana. Jos vakiovalon säätö on aktiivinen ja valo palaa, mitattu valoarvo asetetaan sen sijaan säädön tavoitearvoksi. Valoa tulee himmentää etukäteen manuaalisesti, että tavoitearvo saavutetaan mahdollisimman tarkasti. On myös mahdollista suorittaa opetus-toiminto tiettyyn kellonaikaan.

Vakiovalon säätö

Jos tämä toiminto on aktivoitu, valaistus säädetään vakio-kirkkauden tavoitearvolle. Kirkkauden tavoitearvo vastaa joko automaattiselle kirkkauden ohjaukselle asetettua vastekynnystä tai Teach-toiminnolla asetettua valoarvoa.

Päävalo

Päävalon asetukset määrittelevät, miten valaistus syttyy, jos joku henkilö on läsnä.

Kun vakiovalon säätö on poistettu käytöstä, haluttu valoteho asetetaan himmennystason avulla.

Kun vakiovalon säätö on otettu käyttöön, valaistukseksi säädetään asetettu kirkkauden tavoitearvo.

Himmennystason avulla säädetään sen jälkeen vähimmäisvaloteho, jota säätimen arvo ei saa alittaa. Kun valotehoksi valitaan 0 %, säädin voi sammuttaa valaistuksen kokonaan, jos päivänvalo on riittävästi. Jos kirkkauden tavoitearvo laskee taas raja-arvon alapuolelle, säädin kytkee valaistuksen automaattisesti takaisin päälle.

Päävalolle haluttu valaistuksen kesto voidaan asettaa seuranta-ajan avulla.

Ennen tämän ajan loppuunkulumista havaittu liike käynnistää seuranta-ajan uudelleen.

Häivytyksajan avulla voidaan säätää himmennyskäyrää sytytyksen ja sammutuksen yhteydessä.

Perusvalo

Perusvalon asetukset määrittelevät toiminnan sen jälkeen, kun päävalo on seuranta-ajan päätyttyä sammunut, mikäli ketään ei ole läsnä.

Se kytkeytyy takaisin päävalotilaan, jos liikettä havaitaan perusvalotilan aikana.

Perusvalo voidaan kytkeä pois päältä tai määrittää kirkkaus- tai aikasidonnaisilla toiminnoilla.

Kun perusvalo on kytketty pois päältä, valaistus sammutaan välittömästi, kun päävalon seuranta-aika on päättynyt. Perusvalotilaa ei suoriteta.

Kirkkaussidonnainen toiminto:

Kun kirkkaussidonnainen toiminto on otettu käyttöön, perusvalotilasta ei enää poistuta, vakka ketään ei olisi läsnä.

Himmennystason avulla asetetaan perusvalolle haluttu valoteho.

Jos päivänvalon osuus ylittää vastekynnyksen, perusvalo sammuu.

Jos päivänvalon osuus alittaa vastekynnyksen, perusvalo syttyy automaattisesti uudelleen.

Aikasidonnainen toiminto:

Jos aikasidonnainen toiminto on käytössä, perusvalon seuranta-ajan asetuksella voidaan määrittää, kuinka kauan perusvalon tulee olla aktiivinen.

Kun seuranta-aika on kulunut loppuun, perusvalotilasta poistutaan ja valaistus sammutetaan.

Himmennystason avulla asetetaan perusvalolle haluttu valoteho.

Kiinteä vakiovalon säätö / dynaaminen vakiovalon säätö

Kiinteässä vakiovalon säädössä anturi ei tallenna vakiovalon säädön manuaalista ohitusta painikkeella. Dynaamisessa vakiovalon säädössä uusi kirkkaus asetetaan sen sijaan uudeksi säätökynnykseksi.

Kun kyseessä on manuaalinen ohitus ilman aktiivista vakiovalon säätöä, dynaamisen vakiovalon säädön yhteydessä nykyinen valotaso asetetaan uudeksi arvoksi kohtaan "Päävalon himmennys".

Tulon painike

Painikkeet voidaan integroida ja määrittää STEINEL Connect -sovelluksen avulla.

Jotta voit määrittää painikkeen tulon S kautta, tuote, johon painike on liitetty, on määritettävä kuuluvaksi ryhmään.

Tulon S lisäksi anturiin voidaan määrittää muita painikkeita BT Mesh -verkosta.

Jokaisen painikkeen lyhyelle ja pitkälle painallukselle voidaan määrittää yksi toiminto. Seuraavat toiminnot voidaan valita painamalla painiketta lyhyesti:

- "On/Off" -toiminnolla varustettu painike voi kytkeä valaistuksen päälle ja pois manuaalisesti.
- Manuaalinen sammutus ei ole mahdollista "On" -toiminnolla. Seuranta-aika käynnistyy uudelleen joka kerta, kun painiketta painetaan.
- "Off" -toiminnolla valaistus voidaan sammuttaa vain manuaalisesti.
- Lisäksi on olemassa myös "On x Min" - ja "Off x Min" -toiminnot, joiden avulla valaistus voidaan syyttää tai sammuttaa määritetyksi ajaksi.

Seuraavat toiminnot voidaan valita painamalla painiketta pitkään:

- "DIM up/DIM down" -toiminnolla varustetulla painikkeella valaistusta voidaan suurentaa ja pienentää manuaalisesti.
- "DIM up" -toiminnolla valaistuksen himmennystä voidaan vain suurentaa.
- "DIM down" -toiminnolla valaistuksen himmennystä voidaan vain pienentää.

Anturin käyttäminen puoliautomaattisessa tilassa edellyttää, että sitä varten on olemassa painike.

Lisäksi esiasetetun tapahtuman käsky voidaan määrittää painikkeelle toiminnoksi.

Esitystila

Jos valo sammutetaan painikkeella, anturi aktivoi esitystilan.

- Kuormitus pysyy pois päältä siihen saakka, kunnes liikettä havaitaan.
- Kun liikettä ei enää havaita ja seuranta-aika on kulunut umpeen, anturi kytkeytyy takaisin anturin normaalikäyttöön.

Havaitsemisalueen rajoitus

Tahattoman havaitsemisen estämiseksi havaitsemisaluetta voidaan rajoittaa suojakannella. Kun molemmat suojakannet on kiinnitetty, liikkeen havaitsemisalue pienenee kokoon 3 × 6 m ja läsnäolon havaitsemisalue kokoon 2 × 4 m.

6.1

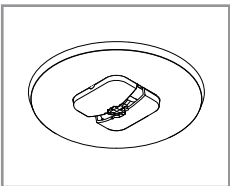
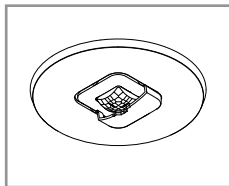
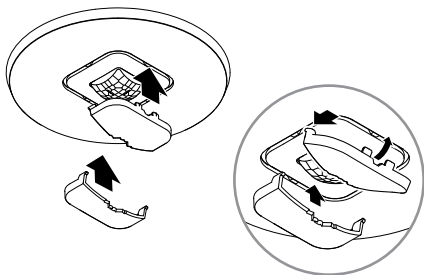

- Asenna suojakansi anturiin. Pujota hakanen eteen ja paina sitten alas taaksepäin.

7. Puhdistus ja hoito

Laite on huoltovapaa.



Sähkövirran aiheuttama vaara!

Veden pääseminen kosketuksiin sähköä johtavien osien kanssa voi johtaa sähköiskuun, palovammoihin tai kuolemaan.

- Puhdista laite vain kuivana.

Aineellisten vahinkojen vaara!

Väärien puhdistusaineiden käyttö voi vioittaa laitetta.

- Puhdista laite vain hieman kostutetulla liinalla ilman puhdistusaineita.

8. Hävittäminen

Sähkölaitteet, paristot, tarvikkeet ja pakkaukset on toimitettava ympäristöystävälliseen kierrätykseen.



Älä heitä sähkölaitteita ja paristoja talousjätteiden sekaan!

Koskee vain EU-maita:

Voimassa olevan eurooppalaisen sähkö- ja elektroniikkaromua koskevan direktiivin ja sen kansalliseen lainsäädäntöön saattamisen mukaisesti käyttökelvottomat sähkölaitteet on koottava erikseen ja toimitettava ympäristöystävälliseen kierrätykseen.

9. Vaatimustenmukaisuus

STEINEL Vertrieb GmbH vakuuttaa, että radiolaitetyyppi IR Micro Office DALI-2 Application Controller on direktiivin 2014/53/EU mukainen. EU-vaatimustenmukaisuusvaikutuksen täysimittainen teksti on saatavilla seuraavassa Internet-osoitteessa: www.steinell.de

10. Valmistajan takuu

Ostajana sinulla on oikeus omassa maassasi voimassa oleviin lakisääteisiin takuuoikeuksiin. Tämä takuuilmoitus ei lyhennä tai rajoita niitä. Myönnämme sinulle STEINEL-Professional-tunnistintekniikan tuotteen moitteettomia ominaisuuksia ja asianmukaista toimintaa koskevan 5 vuoden takuun. Takaamme, ettei tässä tuotteessa ole materiaali-, valmistus- ja rakennevikoja. Takaamme kaikkien elektronisten rakenneosien ja johtojen toimintakyvyn sekä kaikkien käytettyjen raaka-aineiden ja niiden pintojen virheettömyyden.

Vaatimuksen esittäminen

Jos haluat tehdä tuotteestasi reklamaation, toimita tuote täydellisenä ja rahti maksettuna yhdessä ostotositteen (sisällettävä tiedot ostopäiväyksestä ja tuotenimikkeestä) kanssa ostopaikkaan. Suosittelemme siksi ostotositteen huolellista säilyttämistä aina takuuajan päättymiseen asti. STEINEL ei vastaa palautukseen liittyvistä kuljetuskuluista ja -riskeistä.

Tietoja vaatimuksen esittämisestä takuutapauksessa löytyy kotisivuiltamme www.steinel-professional.de/garantie

5 VUODEN
VALMISTAJAN
TAKUU

11. Tekniset tiedot

Mitat ($\emptyset \times T$):

IR Micro Office DALI-2 APC AP: 106 × 45 mm

IR Micro Office DALI-2 APC UP: 85 × 37 mm

IR Micro Office DALI-2 APC DE: 85 × 69 mm

Tulojännite: *220 – 240 ~V / 50/60 Hz*

Tehontarve valmiustilassa:

0,4 W ilman elektronista liitäntälaitetta

DALI-liitäntä: *2-nastainen ohjausjohto, Single-master*

Application Controller -sovellusohjain / Broadcast.

Taattu sisääntulovirta

40 mA standardin IEC 62386-101 mukaan,

vastaa 20 elektronista DALI-liitäntälaitetta.

Suurin mahdollinen sisääntulovirta: 250 mA

Anturit: *Passiivinen infrapuna (IR)*

Kantama: *4 × 4 m läsnäololla, säteittäinen,*

6 × 6 m tangentiaalinen,

Havaitsemiskulma: *360°*

Optimaalinen asennuskorkeus: *2,8 m*

Hämäraasetus: *2 – 1 000 luksia, ∞ / päivänvalo*

Päävalon ajan asetus: *5 s – 60 min*

Kotelointiluokka: *IP 20*

Lämpötila-alue: *0 °C – +40 °C*

Bluetooth-taajuus: *2,4 – 2,48 GHz*

Bluetooth-lähetysteho: *maks. 10 dBm / 10 mW*

12. Viankorjaus

Laitteessa ei ole jännitettä.

- Sulaketta ei ole kytketty päälle tai se on viallinen.
 - Kytke sulake päälle.
 - Vaihda viallinen sulake.
- Katkos johdossa.
 - Tarkasta johto jännitteenkoettimella.
- Oikosulku verkkojohdossa.
 - Tarkasta liitännät.
- Valo sammutettu mahdollisesti verkkokytkimellä.
 - Kytke verkkokytkin päälle.

Laite ei kytkeydy päälle.

- Väärä hämäryystason asetus.
 - Säädä hämäryystaso uudelleen.
- Verkkokytkin pois päältä.
 - Säädä verkkokytkin.
- Sulaketta ei ole kytketty päälle tai se on viallinen.
 - Kytke sulake päälle.
 - Vaihda viallinen sulake.
- Nopeat liikkeet ohitetaan häiriöiden minimoimiseksi tai toiminta-alue on asetettu liian pieneksi tai väärin.
 - Tarkista ja säädä toiminta-alue.

Laite ei kytkeydy pois.

- Jatkuvaa liikettä toiminta-alueella.
 - Tarkista toiminta-alue.
 - Rajaa tai muuta toiminta-aluetta tarvittaessa.

Laite kytkeytyy ei-toivotusti päälle.

- Laitetta ei ole asennettu liikkumattomasti.
 - Asenna laite liikkumattomalle alustalle.
- Liikettä oli havaittavissa, mutta tarkkailija ei tunnistanut sitä (veto, lämmönlähde lähellä).
 - Tarkista alue.
 - Rajaa tai muuta toiminta-aluetta tarvittaessa.

Innhold

| | | |
|-----|--------------------------------|-----|
| 1. | Om dette dokumentet | 405 |
| 2. | Generelle sikkerhetsinstrukser | 405 |
| 3. | Beskrivelse av enheten | 406 |
| 4. | Elektrisk tilkobling | 415 |
| 5. | Montering | 417 |
| 6. | Funksjon | 431 |
| 7. | Rengjøring og stell | 439 |
| 8. | Avfallsbehandling | 440 |
| 9. | Samsvar | 440 |
| 10. | Produsentgaranti | 441 |
| 11. | Tekniske spesifikasjoner | 442 |
| 12. | Utbedring av feil | 443 |

1. Om dette dokumentet

- Med opphavsrett. Ettertrykk, også i utdrag, kun med vår tillatelse.
- Det tas forbehold om endringer som tjener tekniske fremskritt.



Advarsel om fare!



Advarsel om fare på grunn av strøm!



Advarsel om fare på grunn av vann!

2. Generelle sikkerhetsinstrukser



Fare dersom bruksanvisningen ignoreres!

Denne anvisningen inneholder viktig informasjon for sikker bruk av enheten. Det gjøres ekstra oppmerksom på mulige farer. Ignoreres disse, kan dette føre til død eller alvorlige personskader.

- Les bruksanvisningen nøye.
- Følg sikkerhetsinstruksene.
- Oppbevar bruksanvisningen tilgjengelig.
- Bruk av elektrisk strøm kan føre til farlige situasjoner. Berøring av strømførende deler kan føre til elektrisk sjokk, forbrenninger eller død.
- Arbeid på nettspenningen skal kun utføres av kvalifisert fagpersonale.
- Følg nasjonale installasjonsforskrifter og tilkoblingskrav (f.eks. DE: VDE 0100, AT: ÖVE-ÖNORM E8001-1, CH: SEV 1000).
- Bruk kun originale reservedeler.
- Reparasjoner skal kun utføres av fagbedrifter.

3. Beskrivelse av enheten

Forskriftsmessig bruk

- Innendørs sensor for takmontering.

Funksjon

- Den infrarøde sensoren registrerer varmestrålingen fra f.eks. mennesker eller dyr som beveger seg. Varmestrålingen omsettes elektronisk og kobler automatisk inn LED-lyskasteren.
- Den sikreste bevegelsesregistreringen oppnås når enheten monteres til siden for gangretningen.
- Rekkevidden av bevegelsesregistreringen er innskrenket når man går rett mot enheten.
- Hindre (f.eks. trær, murer eller glassflater) kan redusere eller forhindre bevegelsesregistreringen.
- Det skilles ikke mellom plutselige temperatursvingninger grunnet værpåvirkning og varmekilder.

Sertifisering:

Dette produktet er sertifisert i henhold til IEC 62386-103 som Single-Master Application Controller. DALI 2-sertifiseringen dekker derfor kun applikasjoner der kun elektroniske koblinger fra DALI ("Control Gear") er koblet til DALI-bussen.

IR Micro Office DALI-2 APC AP: Utenpåliggende variant

IR Micro Office DALI-2 APC UP: Skjult variant

IR Micro Office DALI-2 APC DE: Variant takmontering

Leveringsomfang IR Micro Office DALI-2 APC AP

3.1

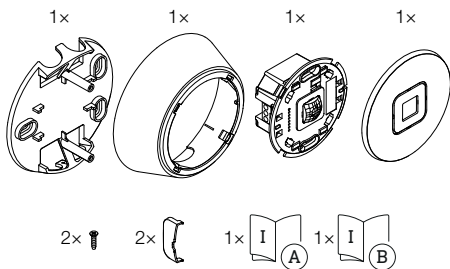

- 1 takfeste
- 1 ramme
- 1 sensormodul
- 1 deksel
- 2 små skruer
- 2 dekkskall
- 1 sikkerhetsdatablad
- 1 hurtigstart

Leveringsomfang IR Micro Office DALI-2 APC UP

3.2

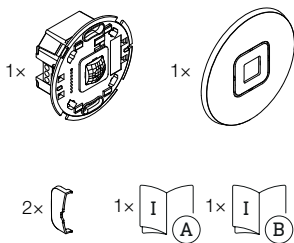

- 1 sensormodul
- 1 deksel
- 2 dekkskall
- 1 sikkerhetsdatablad
- 1 hurtigstart

3.3

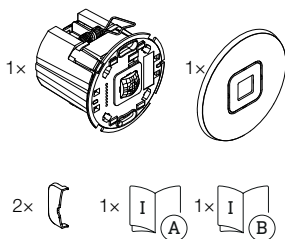

- 1 sensormodul
- 1 deksel
- 2 dekkskall
- 1 sikkerhetsdatablad
- 1 hurtigstart

Produktdimensjoner IR Micro Office DALI-2 APC AP

3.4

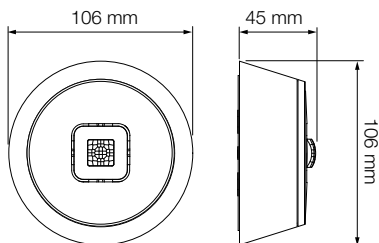

Produksjonsdimensjoner IR Micro Office DALI-2 APC UP

3.5

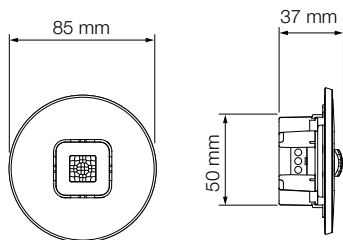

3.6

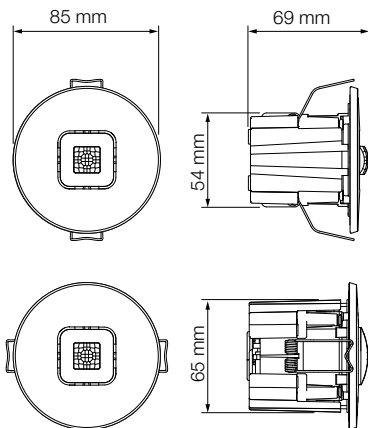

Enhetsoversikt IR Micro Office DALI-2 APC AP

3.7

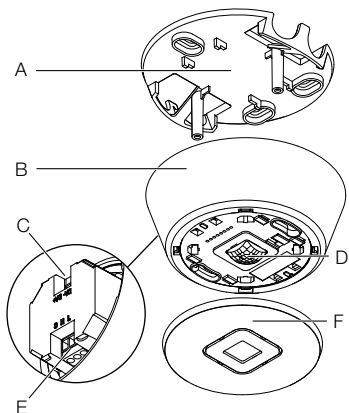

- A Takfeste
- B Ramme
- C DALI-2 tilkobling
- D Sensormodul
- E Elektrisk tilkobling
- F Deksel

3.8

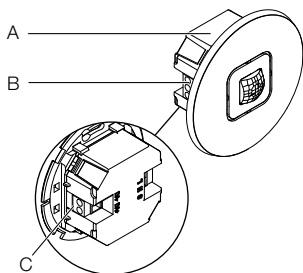

- A** Sensormodul
- B** Elektrisk tilkobling
- C** DALI-2 tilkobling

Enhetsoversikt IR Micro Office DALI-2 APC DE

3.9

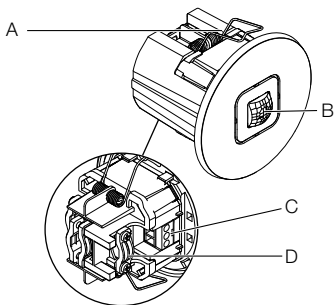

- A Brakett
- B Sensormodul
- C Elektrisk tilkobling
- D Strekkavlastning

4. Elektrisk tilkobling

Kretsskjema

4.1

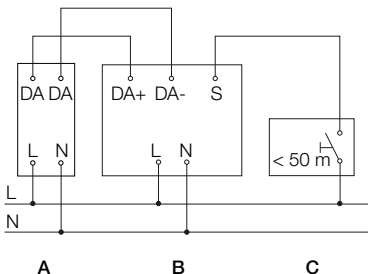

Nettkabelen består av en flerleder kabel:

L = Fase (som regel svart, brun eller grå)

N = Nulleleder (som regel blå)

S = Knapp

DA+ = Tilkobling til DALI-BUS

DA- = Tilkobling til DALI-BUS

A = DALI lykt

B = Sensor (applikasjonskontroller)

C = Knapp

Enheten kan også kobles elektrisk til etter en ledningsbryter, dersom det er sikret at ledningsbryteren er permanent på.

Følgende gjelder for kablingen til sensoren:

I henhold til VDE 0100 520 er seksjon 6 tillatt for kabling en multippel ledning som inneholder både nettspenningsledningene og kontrolledningene (f.eks. NYM 5 × 1,5) kan brukes mellom DALI EKG ("kontrollutstyr") og DALI Application Controller.

Maksimal kabellengde mellom DALI-Application Controller og DALI EKG ("kontrollutstyr") bør ikke overstige 300 m (med 1,5 mm²). Etter installasjon og innkobling lyser LED-en til sensoren i 10 sekunder.

5. Montering



Elektrisk strøm kan utgjøre fare!

Berøring av strømførende deler kan føre til elektrisk sjokk, forbrenninger eller død.

- Slå av strømmen og stans strømtilførselen.
- Bruk en spenningstester til å kontrollere at ledningen er strømfri.
- Påse at strømtilførselen forblir stanset.

Fare for materielle skader!

Forveksles tilkoblingsledningene, kan dette føre til kortslutning.

- Identifiser tilkoblingsledningene.
- Koble tilkoblingsledningene korrekt til.

Forberede montering

- Kontroller alle komponenter for skader. Ikke ta enheten i bruk hvis den er skadet.
- Velg et egnet monteringssted.
 - Ta hensyn til rekkevidden.
 - Ta hensyn til bevegelsesregistreringen.
 - Vibrasjonsfritt.
 - Dekningsområdet er fritt for hindre.
 - Ikke i eksplosive omgivelser.
 - Ikke på lett antenkelige overflater.
 - Minst 50 cm unna andre sensorer.
 - Ledningslengde mellom sensor og knapp < 50 m.

Rekkevidde

5.1

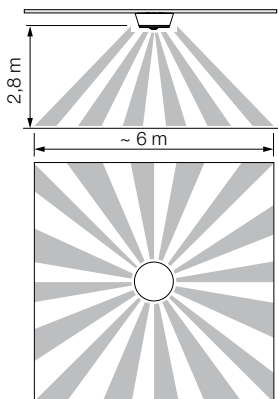

Bevegelsesfangst

5.2

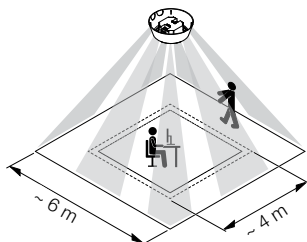

Monteringstrinn IR Micro Office DALI-2 APC AP

5.3

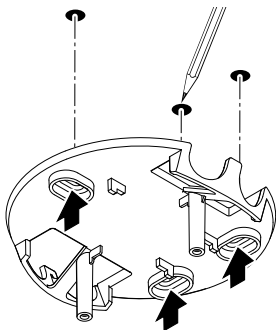

- Sørg for at strømforsyningen er slått av.
- Tegn borehull.

5.4

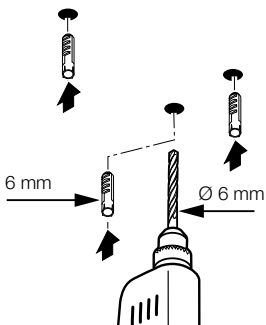

- Bor hull (Ø 6 mm) og sett inn pluggen.

5.5

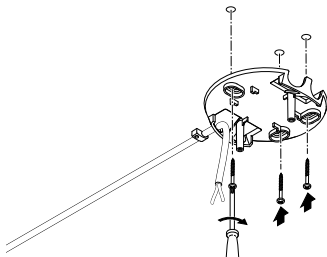

- Trekk kabelen gjennom åpningen.
- Skru på takbraketten.

5.6

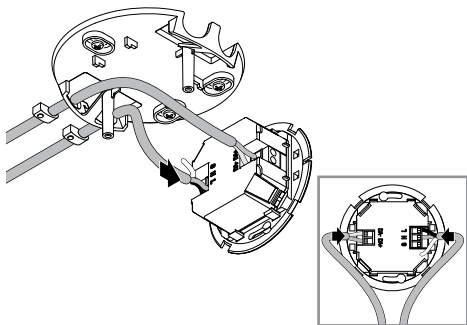

- Koble til strømkabelen og DALI-bussen i henhold til koblings skjemaet.
- "4. Elektrisk tilkobling"

5.7

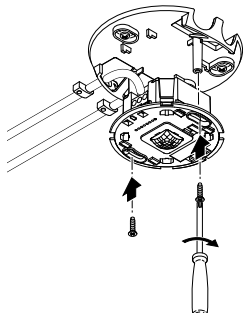

- Skru på sensormodulen.

5.8

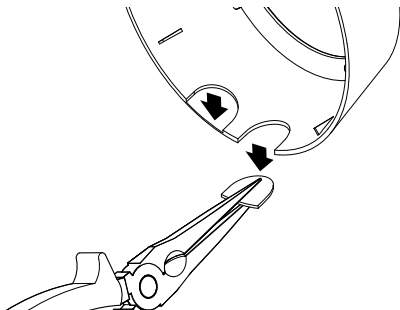

- Bryt nettet ut av rammen etter behov.
Vær obs på orienteringsnesen til sensormodulen!

5.9

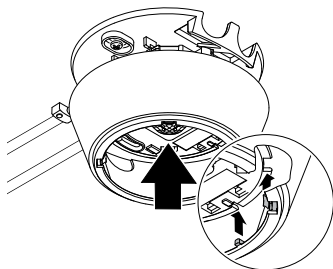

- Plasser rammen i riktig retning. Legg merke til fordypningene.

5.10

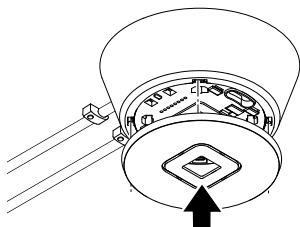

- Sett på dekselet.



- Slå på strømmen.
 - Still inn funksjonene.
- "6. Funksjon"

Monteringstrinn IR Micro Office DALI-2 APC UP

5.12

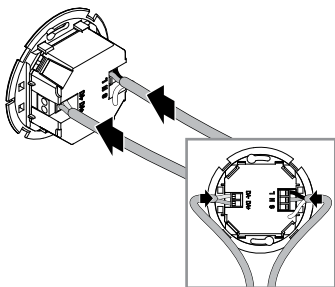

- Sørg for at strømforsyningen er slått av.
 - Koble til strømkabelen og DALI-bussen i henhold til koblings skjemaet.
- "4. Elektrisk tilkobling"

5.13

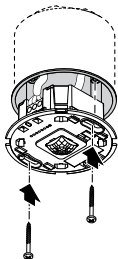

- Skru på sensormodulen.

5.14

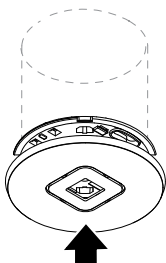

- Sett på dekselet.

5.15



- Slå på strømmen.
 - Still inn funksjonene.
- "6. Funksjon"

Monteringstrinn IR Micro Office DALI-2 APC DE

5.16

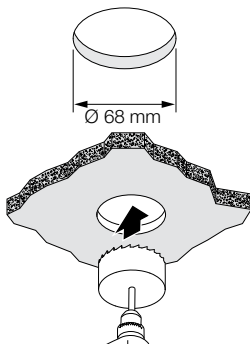

- Sørg for at strømforsyningen er slått av.
- Bor et 68 mm hull i mellomtaket.

5.17

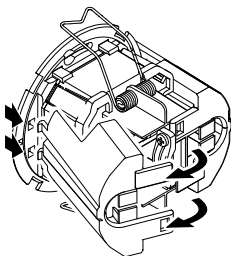

- Åpne huset.

5.18

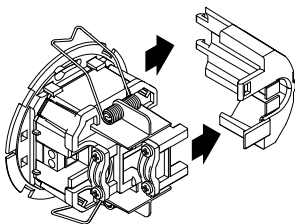

- Fjern sidepanelet.

5.19

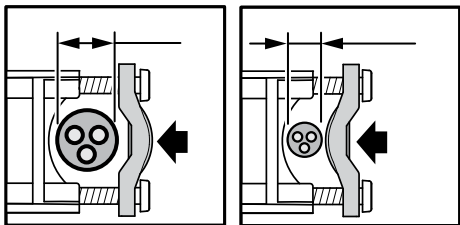

- Klembar kabeldiameter 7,6 mm – 14,5 mm:
 - Stor kabeldiameter (venstre).
Fest strekkavlastningsbraketter som vist til venstre.
 - Liten kabeldiameter (høyre):
Fest strekkavlastningsbraketter som vist til høyre.

5.20

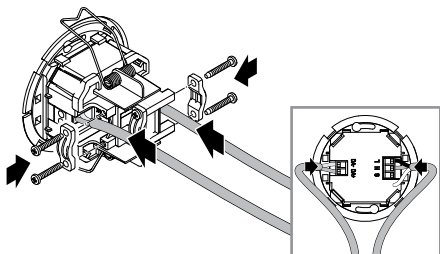

- Koble til strømkabelen og DALI-bussen i henhold til koblingsskjemaet.
 - Fest strekkavlastere.
- "4. Elektrisk tilkobling"

5.21

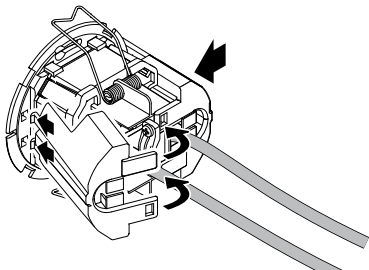

- Klikke i sidedeler.
- Fjern om nødvendig vingene på sidedelene ved kabelinnføringen.

5.22

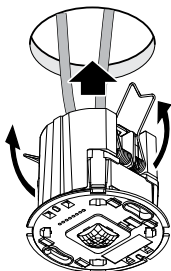

- Press fjærene sammen oppover og sett sensormodulen inn i mellomtaket.

5.23

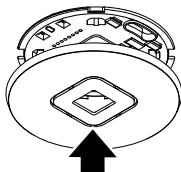

- Sett på dekselet.



- Slå på strømmen.
 - Still inn funksjonene.
- "6. Funksjon"

6. Funksjon

Fabrikkinnstillinger

(før igangkjøring via Steinel Connect App)

- | | |
|-------------------------------------|----------------------|
| – Hel-/halvautomatisk: | <i>Helautomatisk</i> |
| – Tidsinnstilling hovedlys: | <i>5 minutter</i> |
| – Grunnbelysning: | <i>Av</i> |
| – Referanselysstyrkeverdi: | <i>Innvendig</i> |
| – Konstant lyskontroll: | <i>Aktivert</i> |
| – Kontrollterskel for konstant lys: | <i>500 lux</i> |

Fabrikkinnstillingene er aktivert:

- Når nærvær-detektoren startes opp for første gang.
- Ved tilbakestilling av appen.

Steinel Connect-appen

Last STEINEL Connect-appen lastes ned fra din AppStore for å gjennomføre konfigureringen med en smarttelefon eller et nettbrett. En smarttelefon eller et nettbrett med aktivert Bluetooth kreves.

Android



iOS



Bluetooth-nettverk (Bluetooth mesh)

Sensoren er i samsvar med Bluetooth-mesh-standarden. Den kan kobles sammen med alle produkter som er i samsvar med Bluetooth-mesh-standarden. Sensoren konfigureres ved hjelp av Steinel Connect-appen. Med den første forbindelsen mellom sensoren og Steinel Connect-appen lagres tilsvarende nettverksnøkler på smarttelefonen eller nettbrettet. Nettverksnøkkelen forhindrer uautorisert tilgang til sensoren.

Nettverksnøkkelen må deles for tilgang via en annen smarttelefon eller nettbrett.

LED funksjon

Initialisering: LED lyser i 10 sekunder.

Identifikasjon: LED blinker hvert sekund.

Normal drift: LED av.

Testoperasjonsbevegelse: LED lyser.

Testmodus ingen bevegelse: LED av.

Bluetooth-gruppering

Det er mulig å betjene apparatet som en enkelt sensor eller å koble sammen flere sensorer for å danne grupper.

Alle sensorer som er tilordnet en gruppe, fungerer i henhold til gruppeparametrene som er satt i Steinell Connect-appen. En sensor for lysstyrkemålingen må velges for hver gruppe. Alle gruppedeltakere bruker lysstyrkeverdien som overføres av denne sensoren.

Nabofunksjon

Nabogruppene tilordnes den aktive sensorgruppen av nabofunksjonen. Gruppen reagerer på innkoblingssignaler fra den tildelte nabogruppen og kobles til i henhold til innstillingene.

Helautomatisk

Belysningen slår seg PÅ og AV automatisk avhengig av lysstyrke og tilstedeværelse.

Belysningen kan til enhver tid slås på manuelt.

Den automatiske kontrollen av lyset blir midlertidig avbrutt.

Halvautomatisk

Belysningen slår seg kun av automatisk.

Den slås på manuelt, lys må stilles inn med en knapp og forblir på i den innstilte tidsforsinkelsen.

Skumringsinnstilling

Ønsket reaksjonsnivå (skumring) kan stilles trinnløst inn fra ca. 2 – 1000 lux.

- ☀ = dagslysmodus (uavhengig av lysstyrke)
- ☾ = skumringsmodus (ca. 2 lux)

Dagdrift

Dagdrift startes ved å sette skumringsinnstillingen til maksimum. Ved dagdrift slår sensoren belsningen på uavhengig av omgivelseslysstyrken hvis det registreres bevegelse.

Teach

Ved hjelp av funksjonen Teach kan skumringsinnstillingen eller målverdien for konstantlysreguleringen stilles inn automatisk basert på de målte lysforholdene. Når konstantlysstyringen er deaktivert, stilles skumringsinnstillingen til den nåværende målte verdien for omgivelseslysstyrken. Lyset slås automatisk av under prosessen. Hvis konstantlysstyringen er aktiv og lyset er slått på, settes børverdien for styringen i stedet til den målte lysverdien. På forhånd bør lyset dimmes manuelt slik at målverdien nås så nøyaktig som mulig. Det er også mulighet for å gjennomføre undervisningen til et spesifisert tidspunkt.

Konstant lyskontroll

Hvis denne funksjonen er aktivert, reguleres belsningen til et konstant lysstyrkesettpunkt. Lysstyrkesettpunktet tilsvarer enten responsterskelen som er innstilt for den automatiske lysstyrkereguleringen eller lysverdien som er innstilt via funksjonen Teach.

Hovedlys

Innstillingene i hovedlyset definerer oppførselen for å slå på lyset når noen er tilstede.

Når konstantlysstyringen er deaktivert, stilles ønsket lyseffekt inn via dimmenivået.

Når konstantlyskontrollen er aktivert, styres belysningen til innstilt lysstyrkeverdi.

Minimum lyseffekt som regulatoren ikke må falle under, stilles da inn via dimmenivået. Hvis 0% velges, kan kontrolleren slå av belysningen helt dersom det er nok dagslys. Hvis lysstyrken faller under målverdien igjen, slår kontrolleren automatisk belysningen på igjen.

Ønsket belysningsvarighet for hovedlyset kan stilles inn via oppfølgingstiden.

Enhver bevegelse som oppdages før denne tiden har utløpt, starter etterløpstiden på nytt.

Fade-tiden kan brukes til å stille inn dimmekurven når lyset slås på og av.

Grunnbelysning

Innstillingene i grunnbelysning definerer oppførselen etter at hovedlysets oppfølgingstid er utløpt og lyset slår seg av i perioder uten bevegelse.

Den kobles tilbake til hovedlystilstanden hvis det registreres bevegelse under grunnbelysningstilstanden.

Grunnbelysning kan deaktiveres eller konfigureres med funksjonene som er basert på lysstyrke og tid.

Med deaktivert grunnbelysning vil belysningen slås av umiddelbart etter at hovedlysets etterløpstid er utløpt. Den grunnleggende belysningstilstanden er ikke utført.

Lysstyrkebasert funksjon:

Hvis den lysstyrkebaserte funksjonen er aktivert, forblir statusen til grunnbelysningen i tilstanden av når ikke er noen tilstede.

Ønsket lyseffekt for grunnbelysningen stilles inn med dimmenivået.

Hvis andelen dagslys overstiger responsterskelen, slås grunnlyset av.

Hvis andelen dagslys faller under responsterskelen, slås grunnbelysningen seg automatisk på igjen.

Tidsbasert funksjon:

Hvis den tidsbaserte funksjonen er aktivert, kan grunninnstillingen for lysoppfølgingstid brukes til å stille inn hvor lenge grunnbelysningen skal være aktivt.

Etter at etterløpstiden er utløpt, avsluttes statusen til grunnbelysningen og belysningen slås av.

Ønsket lyseffekt for grunnbelysningen stilles inn med dimmenivået.

Fast konstantlysstyring / dynamisk konstantlysstyring

I den faste konstantlyskontrollen lagrer ikke sensoren en manuell overstyring av konstantlyskontrollen med en knapp. I den dynamiske konstantlysstyringen er den nye lysstyrken derimot satt som ny kontrollterskel.

Ved manuell overstyring uten aktivert konstantlysstyring i konstantlysstyring dynamisk modus settes gjeldende lysnivå som ny verdi for "Dimming av hovedlys".

Tasteinngang

Knapper kan integreres og konfigureres via STEINEL Connect-appen.

For å kunne konfigurere en knapp via inngang S, må produktet som knappen er tilkoblet tilordnes en gruppe.

I tillegg til inngang S kan flere knapper fra BT Mesh-nettverket tilordnes sensoren.

En funksjon for et kort og et langt trykk på knappen kan defineres for hver knapp. Følgende funksjoner kan velges ved å trykke kort på knappen:

- En knapp med "På / Av"-funksjon kan slå belysningen på og av manuelt.
- Manuell utkobling er ikke mulig med "På"-funksjonen. Etterløpstiden startes på nytt hver gang en knapp trykkes inn.
- Med "Off"-funksjonen kan belysningen kun slås av manuelt.
- Det finnes også funksjonene "På x Min" og "Av x Min", som gjør at belysningen kan slås på eller av i en definert tidsperiode.

Følgende funksjoner kan velges ved å trykke lenge på knappen:

- En knapp med funksjonen "DIM opp/DIM ned" kan dempe belysningen opp og ned manuelt.
- Med funksjonen "DIM opp" kan belysningen kun dimmes opp.
- Med funksjonen "DIM ned" kan belysningen kun dimmes ned.

En knapp er nødvendig for å betjene sensoren i halvautomatisk modus.

I tillegg kan oppkalling av en forhåndsinnstilt scene tilordnes som en funksjon til knappen.

Presentasjonsmodus

Hvis lyset slås av via en knapp, aktiverer sensoren presentasjonsmodus.

- Lasten forblir slått av så lenge bevegelse registreres.
- Så snart det ikke registreres flere bevegelser og etterløpstiden er utløpt, går sensoren tilbake til normal sensordrift.

Begrensning av deteksjonsområde

For å forhindre utilsiktet detektering kan deteksjonsområdet begrenses med dekselet. Med begge dekselskallene festet, er deteksjonsområdet for bevegelse redusert til 3 x 6 m og deteksjonsområdet for tilstedeværelse på 2 x 4 m.

6.1

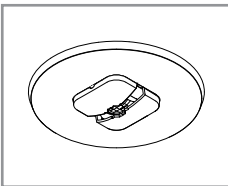
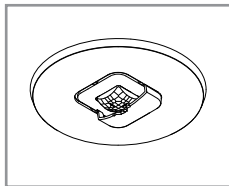
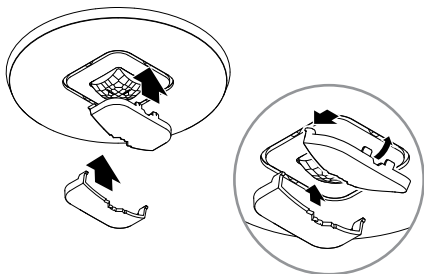

- Monter dekselet på sensoren. Tre krokene inn foran og trykk deretter ned mot baksiden.

7. Rengjøring og stell

Enheten er vedlikeholdsfri.



Elektrisk strøm kan utgjøre fare!

Kommer strømførende deler i kontakt med vann, kan dette føre til elektrisk sjokk, forbrenninger eller død.

- Enheten skal kun rengjøres når den er tørr.

Fare for materielle skader!

Bruk av feil rengjøringsmiddel kan skade enheten.

- Rengjør enheten med en lett fuktig klut uten rengjøringsmiddel.

8. Avfallsbehandling

Elektriske apparater, batterier, tilbehør og emballasje skal resirkuleres på en miljøvennlig måte.



Ikke kast elektriske apparater og batterier i husholdningsavfallet.

Gjelder kun EU-land:

I henhold til gjeldende europeisk direktiv om elektrisk og elektronisk avfall, og i samsvar med nasjonal lovgivning, skal elektriske apparater og batterier som ikke lenger kan benyttes, kildesorteres og gjenvinnes på en miljøvennlig måte.

9. Samsvar

STEINEL Vertrieb GmbH erklærer herved at radiosystemet typen IR Micro Office DALI-2 Application Controller 2014/53/EU. Den fullstendige teksten til EU-samsvarserklæringen er tilgjengelig på følgende internettadresse: www.steinell.de

10. Produsentgaranti

Som kjøper har du eventuelt lovfestede mangel- eller garantirettigheter overfor selger. I den grad disse rettighetene finnes i ditt land, verken innskrenkes eller forkortes de på grunn av vår garantierklæring. Vi gir deg fem års garanti på at ditt sensorprodukt fra STEINEL Professional er uten mangler og fungerer som det skal. Vi garanterer at dette produktet ikke har material-, produksjons- eller konstruksjonsfeil. Vi garanterer at alle elektroniske deler og kabler fungerer, og at alle materialer og overflater er uten mangler.

Garantikrav

Dersom du ønsker å reklamere på produktet, må du pakke det godt inn, frankere det og sende hele produktet i retur sammen med original kjøpskvittering som viser kjøpsdato og produktnavn. Produktet sendes til forhandler eller direkte til oss: **Vilan AS – Olaf Helsets vei 5, 0694 Oslo, Norge**. Vi anbefaler deg derfor å ta godt vare på kjøpskvitteringen til garantiperioden er utløpt. STEINEL tar ikke ansvar for transportkostnader eller risiko i sammenheng med retursendingen.

Informasjon om hvordan du gjør garantikrav gjeldende finner du på hjemmesiden vår, **www.vilan.no**

Ta gjerne kontakt med oss om du har garantikrav eller spørsmål angående produktet ditt. Du når oss på **+47 22 72 50 00**.

5 Å R S
PRODUSENT
GARANTI

11. Tekniske spesifikasjoner

Dimensjoner ($\emptyset \times D$):

IR Micro Office DALI-2 APC AP: 106 × 45 mm

IR Micro Office DALI-2 APC UP: 85 × 37 mm

IR Micro Office DALI-2 APC DE: 85 × 69 mm

Inngangsspenning: 220 – 240 ~V / 50/60 Hz

Strømforbruk stand-by: 0,4 W uten elektronisk tilkobling

DALI grensesnitt: 2-pins kontrollledning, enkel master
Applikasjonskontroller / kringkasting.

Garantert forsyningsstrøm

40 mA i henhold til IEC 62386-101,

tilsvarende 20 DALI EKG.

Maksimal tilførselsstrøm: 250 mA

Sensorer: Passiv infrarød (IR)

Rekkevidde: 4 × 4 m tilstedeværelse, radiell,
6 × 6 m tangential,

Deteksjonsvinkel: 360°

Optimal monteringshøyde: 2,8 m

Skumringsinnstilling: 2 – 1000 lux, ∞ / dagslys

Tidsinnstilling hovedlys: 5 s – 60 minutter

Grad av beskyttelse: IP 20

Temperaturspenn: 0 °C til +40 °C

Bluetooth-frekvens: 2,4 – 2,48 GHz

Overføringskraft Bluetooth: maks. 10 dBm / 10 mW

12. Utbedring av feil

Enheden har ikke spenning.

- Sikringen ikke innkoblet eller defekt.
 - Koble inn sikringen.
 - Skift ut defekt sikring.
- Brudd på ledningen.
 - Kontroller ledningen med spenningstester.
- Kortslutning i nettleddningen.
 - Kontroller koblingene.
- En eventuell ledningsbryter er slått av.
 - Slå på nettbryteren.

Enheden kobles ikke inn.

- Ikke korrekt valgt skumringsinnstilling.
 - Still inn skumringsinnstillingen på nytt.
- Ledningsbryter er AV.
 - Still inn ledningsbryteren.
- Sikringen ikke innkoblet eller defekt.
 - Koble inn sikringen.
 - Skift ut defekt sikring.
- Raske bevegelser undertrykkes for feilminimering, eller det er stilt inn et for lite eller ikke korrekt dekningsområde.
 - Kontroller og juster dekningsområdet.

Enheden kobles ikke ut.

- Permanente bevegelser i dekningsområdet.
 - Kontroller dekningsområdet.
 - Innskrenk eller forandre dekningsområdet ved behov.

Enheden slår seg på når den ikke skal.

- Enheden er ikke festet godt nok.
 - Monter enheten godt.
- Bevegelse var tilstede, men ble ikke gjenkjent av observatøren (trekk, oppvarming i nærheten).
 - Kontroller området.
 - Innskrenk eller forandre dekningsområdet ved behov.

Περιεχόμενα

| | | |
|-----|------------------------------|-----|
| 1. | Σχετικά με αυτό το έγγραφο | 445 |
| 2. | Γενικές υποδείξεις ασφάλειας | 445 |
| 3. | Περιγραφή συσκευής | 446 |
| 4. | Ηλεκτρική σύνδεση | 455 |
| 5. | Συναρμολόγηση | 457 |
| 6. | Λειτουργία | 471 |
| 7. | Καθαρισμός και φροντίδα | 480 |
| 8. | Απόσυρση | 481 |
| 9. | Συμμόρφωση | 481 |
| 10. | Εγγύηση κατασκευαστή | 482 |
| 11. | Τεχνικά δεδομένα | 484 |
| 12. | Αποκατάσταση βλάβης | 485 |

1. Σχετικά με αυτό το έγγραφο

- Κατοχυρωμένη τεχνογνωσία. Ανατύπωση, ακόμα και αποσπασματικά, μόνο κατόπιν δικής μας έγκρισης.
- Με επιφύλαξη τροποποιήσεων, οι οποίες εξυπηρετούν στην τεχνολογική πρόοδο.



Προειδοποίηση ενώπιον κινδύνων!



Προειδοποίηση ενώπιον κινδύνου λόγω ρεύματος!



Προειδοποίηση ενώπιον κινδύνου λόγω νερού!

2. Γενικές υποδείξεις ασφαλείας



Κίνδυνος λόγω μη τήρησης των οδηγιών χρήσης!

Οι παρούσες οδηγίες περιέχουν σημαντικές πληροφορίες για τον ασφαλή χειρισμό της συσκευής. Επισημαίνεται ιδιαίτερα η προσοχή σε δυνητικούς κινδύνους. Η μη τήρηση μπορεί να προκαλέσει θάνατο ή σοβαρούς τραυματισμούς.

- Διαβάζετε προσεκτικά τις οδηγίες.
- Ακολουθείτε τις υποδείξεις ασφαλείας.
- Φυλάσσετε σε προσβάσιμο μέρος.
- Η χρήση ηλεκτρικού ρεύματος μπορεί να οδηγήσει σε επικίνδυνες καταστάσεις. Η επαφή ρευματοφόρων εξαρτημάτων μπορεί να προκαλέσει ηλεκτρικό σοκ, εγκαύματα ή και θάνατο.
- Η εργασία σε ηλεκτρική τάση πρέπει να εκτελείται από εξειδικευμένο προσωπικό.
- Πρέπει να τηρούνται οι συνήθεις προδιαγραφές εγκατάστασης και οι όροι σύνδεσης που ισχύουν στην εκάστοτε χώρα (π.χ. DE: VDE 0100, AT: ÖVE-ÖNORM E8001-1, CH: SEV 1000).
- Χρησιμοποιείτε μόνο γνήσια ανταλλακτικά.

- Οι επιδιορθώσεις επιτρέπονται μόνο από αρμόδιους τεχνικούς.

3. Περιγραφή συσκευής

Χρήση σύμφωνα με τους κανονισμούς

- Αισθητήρας για τοποθέτηση σε οροφή εσωτερικού χώρου.

Αρχή λειτουργίας

- Ο αισθητήρας υπέρυθρων ανιχνεύει την θερμική ακτινοβολία κινούμενων σωμάτων (π.χ. ανθρώπων, ζώων). Η θερμική ακτινοβολία μετατρέπεται ηλεκτρονικά και ενεργοποιεί αυτόματα τον αισθητήριο προβολέα LED.
- Η ασφαλέστερη ανίχνευση κινήσεων πραγματοποιείται με την πλάγια συναρμολόγηση της συσκευής ως προς την κατεύθυνση κίνησης.
- Η εμπέλεια ανίχνευσης κίνησης περιορίζεται, όταν υπάρχει απευθείας προσέγγιση του αισθητήρα.
- Μέσα από εμπόδια (π.χ. δέντρα, τοίχους ή υαλοπίνακες) ίσως να περιορίζεται ή να μην είναι καθόλου δυνατή η ανίχνευση κίνησης.
- Οι αιφνίδιες μεταβολές θερμοκρασίας λόγω των καιρικών συνθηκών δεν διαφοροποιούνται από τις πηγές θερμότητας.

Πιστοποίηση:

Αυτό το προϊόν είναι πιστοποιημένο σύμφωνα με το IEC 62386-103 ως μεμονωμένος κύριος ελεγκτής εφαρμογής (Single-Master Application Controller). Συνεπώς, η πιστοποίηση DALI 2 καλύπτει μόνο εφαρμογές στις οποίες συνδέονται αποκλειστικά DALI EVG («Control Gear») στον δίαυλο DALI.

IR Micro Office DALI-2 APC AP: Παραλλαγή εξωτερικής τοποθέτησης

IR Micro Office DALI-2 APC UP: Παραλλαγή χωνευτής τοποθέτησης

IR Micro Office DALI-2 APC DE: Παραλλαγή τοποθέτησης σε οροφή

Αντικείμενο παράδοσης IR Micro Office DALI-2 APC AP

3.1

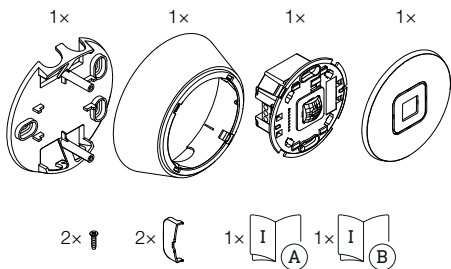

- 1 βάση οροφής
- 1 πλαίσιο
- 1 μονάδα αισθητήρα
- 1 κάλυμμα
- 2 μικρές βίδες
- 2 κελύφη καλύμματος
- 1 φυλλάδιο δεδομένων ασφάλειας
- 1 γρήγορη εκκίνηση

3.2

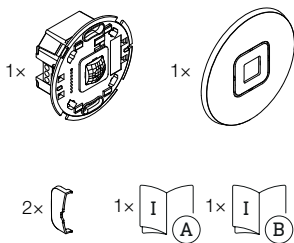

- 1 μονάδα αισθητήρα
- 1 κάλυμμα
- 2 κελύφη καλύμματος
- 1 φυλλάδιο δεδομένων ασφάλειας
- 1 γρήγορη εκκίνηση

3.3

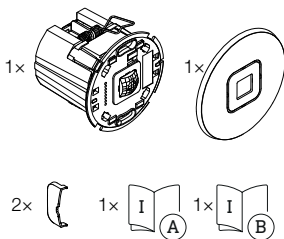

- 1 μονάδα αισθητήρα
- 1 κάλυμμα
- 2 κελύφη καλύμματος
- 1 φυλλάδιο δεδομένων ασφάλειας
- 1 γρήγορη εκκίνηση

Διαστάσεις προϊόντος IR Micro Office DALI-2 APC AP

3.4

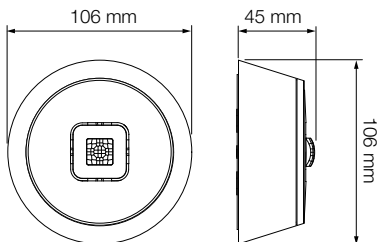

Διαστάσεις προϊόντος IR Micro Office DALI-2 APC UP

3.5

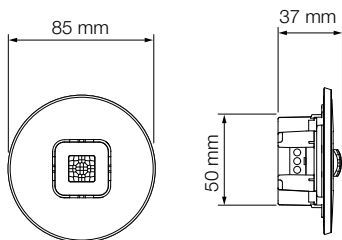

3.6

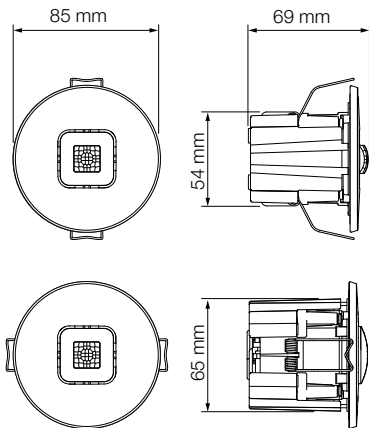

3.7

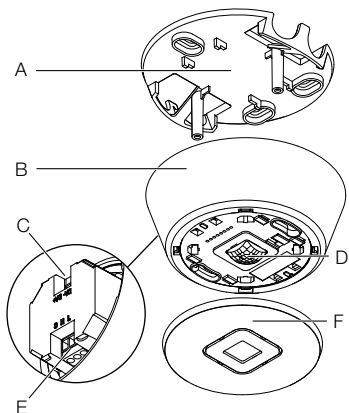

- A Βάση οροφής
- B Πλαίσιο
- C Υποδοχή σύνδεσης DALI-2
- D Μονάδα αισθητήρα
- E Ηλεκτρική σύνδεση
- F Κάλυμμα

3.8

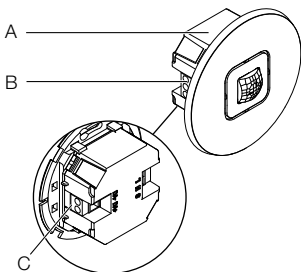

- A** Μονάδα αισθητήρα
- B** Ηλεκτρική σύνδεση
- C** Υποδοχή σύνδεσης DALI-2

3.9

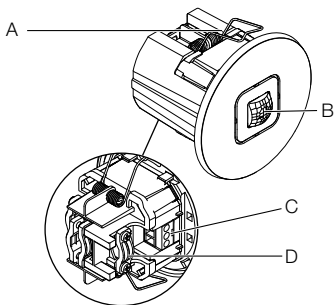

- A Άγκιστρο
- B Μονάδα αισθητήρα
- C Ηλεκτρική σύνδεση
- D Σφιγκτήρας καλωδίου

4. Ηλεκτρική σύνδεση

Σχεδιάγραμμα συνδεσμολογίας

4.1

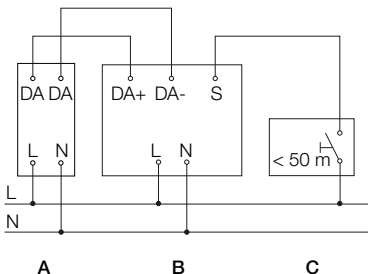

Το ηλεκτρικό καλώδιο αποτελείται από καλώδιο πολλαπλών κλώνων:

L = Φάση (συνήθως μαύρο, καφέ ή γκρι)

N = Ουδέτερος αγωγός (συνήθως μπλε)

S = Διακόπτης

DA+ = Σύνδεση με το DALI BUS

DA- = Σύνδεση με το DALI BUS

A = Λυχνία DALI

B = Αισθητήρας (ελεγκτής εφαρμογής)

C = Διακόπτης

Η συσκευή μπορεί επίσης να συνδεθεί μετά από διακόπτη δικτύου, όταν διασφαλίζεται το γεγονός ότι ο διακόπτης δικτύου παραμένει σταθερά ενεργοποιημένος.

Για την καλωδίωση του αισθητήρα ισχύει:
Σύμφωνα με το VDE 0100 520, Ενότητα 6, για την καλωδίωση επιτρέπεται να χρησιμοποιηθεί ένα πολλαπλό καλώδιο μεταξύ του DALI EVG («Control Gear») και του ελεγκτή εφαρμογής DALI, ο οποίος περιλαμβάνει τόσο τους αγωγούς τροφοδοσίας τάσης όσο και τους αγωγούς ελέγχου (π.χ. NYM 5 × 1,5).

Το μέγιστο μήκος καλωδίου μεταξύ του ελεγκτή εφαρμογής DALI και του DALI EVG («Control Gear») δεν πρέπει να ξεπερνά τα 300 m (με 1,5 mm²). Μετά την εγκατάσταση και την ενεργοποίηση, η λυχνία LED του αισθητήρα ανάβει για 10 δευτερόλεπτα.

5. Συναρμολόγηση



Κίνδυνος λόγω ηλεκτρικού ρεύματος!

Η επαφή ρευματοφόρων εξαρτημάτων μπορεί να προκαλέσει ηλεκτρικό σοκ, εγκαύματα ή και θάνατο.

- Απενεργοποιείτε το ηλεκτρικό ρεύμα και διακόπτετε την τροφοδοσία τάσης.
- Ελέγχετε με δοκιμαστικό τάσης αν έχει διακοπεί η τροφοδοσία τάσης.
- Βεβαιωθείτε ότι η τροφοδοσία τάσης παραμένει διακεκομμένη.

Κίνδυνος υλικών ζημιών!

Η αντιστροφή των αγωγών σύνδεσης μπορεί να προκαλέσει βραχυκύκλωμα.

- Προσδιορίστε τους αγωγούς σύνδεσης.
- Συνδέστε σωστά τους αγωγούς σύνδεσης.

Προετοιμασία εγκατάστασης

- Ελέγχετε όλα τα εξαρτήματα για τυχόν ζημιές. Σε περίπτωση βλαβών δεν επιτρέπεται η λειτουργία της συσκευής.
- Επιλέγεται κατάλληλο σημείο εγκατάστασης.
 - Λαμβάνετε υπόψη την εμβέλεια.
 - Λαμβάνετε υπόψη την ανίχνευση κίνησης.
 - Χωρίς κραδασμούς.
 - Εύρος ανίχνευσης απαλλαγμένο από εμπόδια.
 - Όχι σε περιοχές που παρουσιάζουν κίνδυνο έκρηξης.
 - Όχι επάνω σε εύφλεκτες επιφάνειες.
 - Απόσταση τουλάχιστον 50 cm από άλλους αισθητήρες.
 - Μήκος καλωδίου μεταξύ αισθητήρα και διακόπτη < 50 m.

Εμβέλεια

5.1

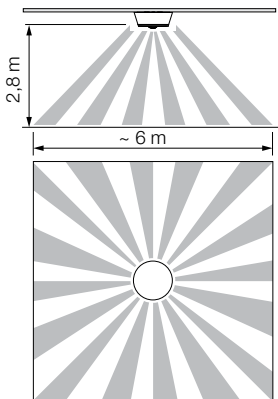

Ανίχνευση κίνησης

5.2

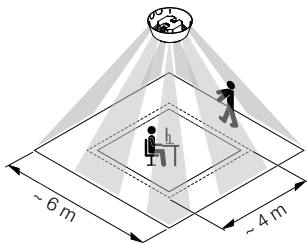

Βήματα συναρμολόγησης IR Micro Office DALI-2 APC AP

5.3

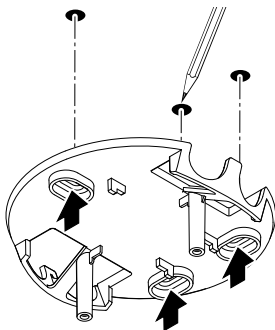

- Βεβαιωθείτε ότι η τροφοδοσία ρεύματος είναι απενεργοποιημένη.
- Σημαδεύετε τα σημεία για τρύπες.

5.4

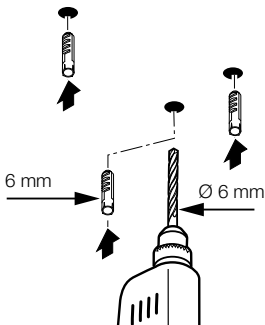

- Ανοίγετε τρύπες (Ø 6 mm) και τοποθετείτε ούπατ.

5.5

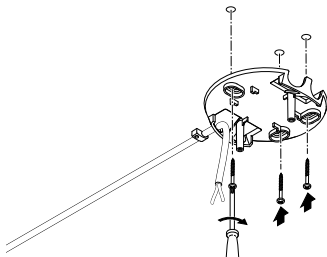

- Περάστε το καλώδιο μέσα από το άνοιγμα.
- Βιδώστε τη βάση οροφής.

5.6

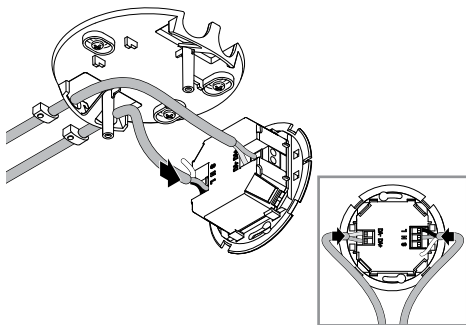

- Συνδέστε το καλώδιο τροφοδοσίας και τον δίαυλο DALI σύμφωνα με το σχεδιάγραμμα συνδεσμολογίας.
- «4. Ηλεκτρική σύνδεση»

5.7

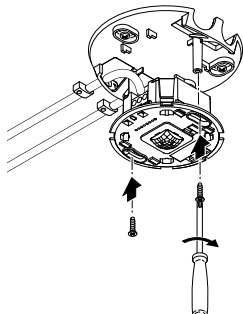

- Βιδώστε τη μονάδα αισθητήρα.

5.8

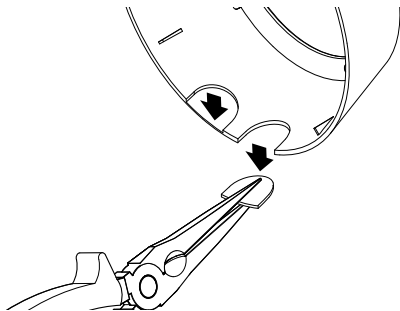

- Αποσπάστε τις μεμβράνες από το πλαίσιο.
Δώστε προσοχή στην ακίδα προσανατολισμού της μονάδας αισθητήρα!

5.9

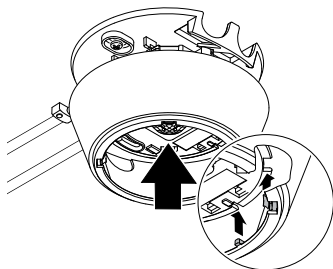

- Τοποθετήστε το πλαίσιο σωστά ευθυγραμμισμένο. Προσέξτε τις εγκοπές.

5.10

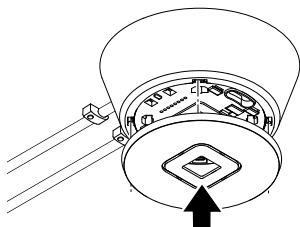

- Τοποθετήστε το κάλυμμα.



- Ενεργοποιήστε την τροφοδοσία ρεύματος.
 - Ρυθμίστε τις λειτουργίες.
- «6. Λειτουργία»

Βήματα συναρμολόγησης IR Micro Office DALI-2 APC UP

5.12

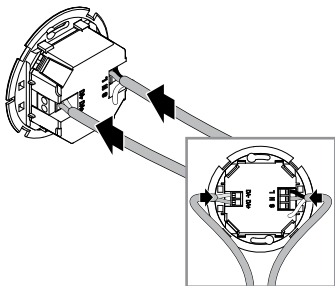

- Βεβαιωθείτε ότι η τροφοδοσία ρεύματος είναι απενεργοποιημένη.
 - Συνδέστε το καλώδιο τροφοδοσίας και τον δίαυλο DALI σύμφωνα με το σχεδιάγραμμα συνδεσμολογίας.
- «4. Ηλεκτρική σύνδεση»

5.13

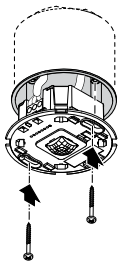

- Βιδώστε τη μονάδα αισθητήρα.

5.14

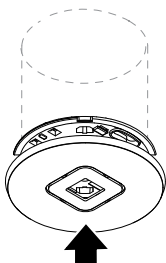

- Τοποθετήστε το κάλυμμα.

5.15



- Ενεργοποιήστε την τροφοδοσία ρεύματος.
 - Ρυθμίστε τις λειτουργίες.
- «6. Λειτουργία»

Βήματα συναρμολόγησης IR Micro Office DALI-2 APC DE

5.16

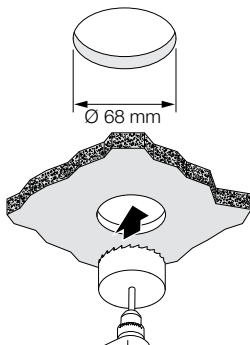

- Βεβαιωθείτε ότι η τροφοδοσία ρεύματος είναι απενεργοποιημένη.
- Ανοίξτε μια οπή διαμέτρου 68 mm στην ψευδοροφή.

5.17

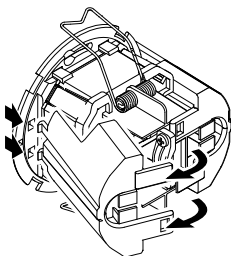

- Ανοίξτε το περίβλημα.

5.18

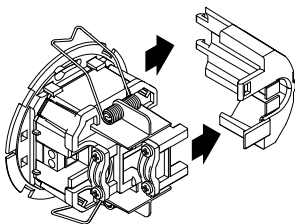

- Αφαιρέστε το πλαϊνό τμήμα.

5.19

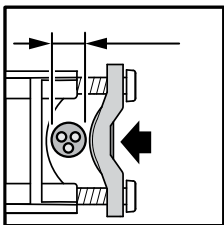
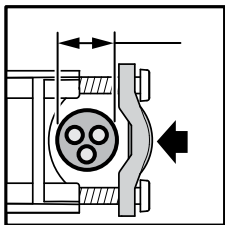

- Διάμετρος στερεωμένου καλωδίου 7,6 mm – 14,5 mm:
 - Μεγάλη διάμετρος καλωδίου (αριστερά):
Τοποθετήστε τον σφιγκτήρα καλωδίου με τον τρόπο που απεικονίζεται αριστερά.
 - Μικρή διάμετρος καλωδίου (δεξιά):
Τοποθετήστε τον σφιγκτήρα καλωδίου με τον τρόπο που απεικονίζεται δεξιά.

5.20

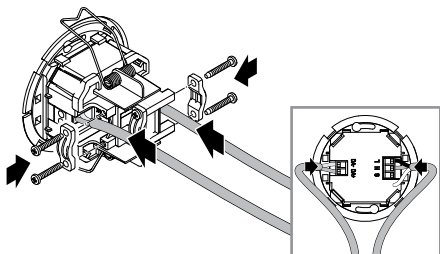

- Συνδέστε το καλώδιο τροφοδοσίας και τον δίαυλο DALI σύμφωνα με το σχεδιάγραμμα συνδεσμολογίας.
 - Τοποθετήστε τους σφιγκτήρες καλωδίου.
- «4. Ηλεκτρική σύνδεση»

5.21

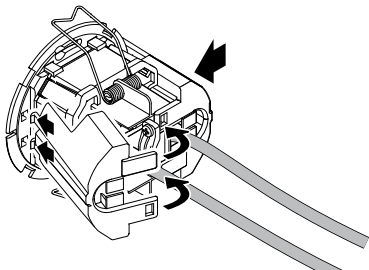

- Κουμπώστε τα πλαϊνά τμήματα .
- Εάν χρειαστεί, αφαιρέστε τα ελάσματα των πλαϊνών τμημάτων κατά την εισαγωγή των καλωδίων.

5.22

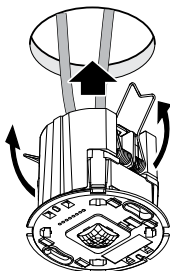

- Πιέστε προς τα επάνω τα ελατήρια και τοποθετήστε τη μονάδα αισθητήρα στην ψευδοροφή.

5.23

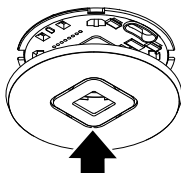

- Τοποθετήστε το κάλυμμα.



- Ενεργοποιήστε την τροφοδοσία ρεύματος.
 - Ρυθμίστε τις λειτουργίες.
- «6. Λειτουργία»

6. Λειτουργία

Ρυθμίσεις εργοστασίου

(πριν από τη θέση σε λειτουργία μέσω της εφαρμογής Steinel Connect)

- Πλήρως αυτόματη / *Πλήρως αυτόματη λειτουργία ημιαυτόματη λειτουργία:*
- Ρύθμιση χρόνου για κύριο φωτισμό: *5 λεπτά*
- Βασικός φωτισμός: *Εκτός λειτουργίας*
- Τιμή αναφοράς φωτεινότητας: *Εσωτερική*
- Έλεγχος σταθερού φωτισμού: *Ενεργοποιημένος*
- Όριο ελέγχου σταθερού φωτισμού: *500 lx*

Οι εργοστασιακές ρυθμίσεις ενεργοποιούνται:

- Κατά τη θέση του ανιχνευτή παρουσίας σε λειτουργία για πρώτη φορά.
- Κατά την επαναφορά από την εφαρμογή.

Εφαρμογή Steinel Connect

Για να διαμορφώσετε τον αισθητήρα από το smartphone ή το tablet, πρέπει να κατεβάσετε την εφαρμογή STEINEL Connect από το AppStore. Απαιτείται ένα smartphone ή tablet με λειτουργία Bluetooth.

Android



iOS



Δικτύωση Bluetooth (Bluetooth-Mesh)

Ο αισθητήρας συμμορφώνεται με το πρότυπο Bluetooth-Mesh. Μπορεί να δικτυωθεί με όλα τα προϊόντα που συμμορφώνονται με το πρότυπο Bluetooth-Mesh.

Η διαμόρφωση του αισθητήρα πραγματοποιείται από την εφαρμογή Steinel Connect. Με την πρώτη σύνδεση μεταξύ αισθητήρα και εφαρμογής Steinel Connect, αποθηκεύονται τα αντίστοιχα κλειδιά δικτύου στο smartphone ή το tablet. Το κλειδί δικτύου αποτρέπει τη μη εξουσιοδοτημένη πρόσβαση στον αισθητήρα.

Για την πρόσβαση μέσω άλλου smartphone ή tablet θα πρέπει να εκχωρηθεί το κλειδί δικτύου.

Λειτουργία λυχνίας LED

Αρχικοποίηση: Η λυχνία LED ανάβει για 10 δευτερόλεπτα.

Αναγνώριση: Η λυχνία LED αναβοσβήνει κάθε δευτερόλεπτο.

Κανονική λειτουργία: Η λυχνία LED είναι εκτός λειτουργίας.

Δοκιμαστική λειτουργία με κίνηση: Η λυχνία LED ανάβει.

Δοκιμαστική λειτουργία χωρίς κίνηση: Η λυχνία LED είναι εκτός λειτουργίας.

Ομαδοποίηση Bluetooth

Προσφέρεται η δυνατότητα λειτουργίας της συσκευής ως μεμονωμένος αισθητήρας ή σύνδεσης περισσότερων αισθητήρων σε ομάδες.

Όλοι οι αισθητήρες που έχουν αντιστοιχιστεί σε μια ομάδα ενεργούν σύμφωνα με τις παραμέτρους ομάδας που έχουν ρυθμιστεί στην εφαρμογή Steinel Connect. Σε κάθε ομάδα πρέπει να επιλεγθεί ένας αισθητήρας για τη μέτρηση φωτεινότητας. Όλοι οι συνδρομητές της ομάδας λαμβάνουν την τιμή φωτεινότητας που μεταδίδεται από αυτόν τον αισθητήρα.

Λειτουργία γειτονικών μονάδων

Με τη λειτουργία γειτονικών ομάδων, αυτές αντιστοιχίζονται στην ενεργή ομάδα αισθητήρων. Η ομάδα αντιδρά στα σήματα ενεργοποίησης της αντιστοιχισμένης γειτονικής ομάδας και αποκρίνεται σύμφωνα με τις ρυθμίσεις.

Πλήρως αυτόματη λειτουργία

Ο φωτισμός ενεργοποιείται και απενεργοποιείται αυτόματα ανάλογα με τη φωτεινότητα και την παρουσία.

Ο φωτισμός μπορεί να ενεργοποιηθεί χειροκίνητα οποιαδήποτε στιγμή.

Εδώ διακόπτεται προσωρινά η αυτόματη λειτουργία ενεργοποίησης.

Ημιαυτόματη λειτουργία

Ο φωτισμός απενεργοποιείται μόνο αυτόματα.

Η ενεργοποίηση πραγματοποιείται χειροκίνητα, ο φωτισμός πρέπει να ενεργοποιηθεί από τον διακόπτη και παραμένει ενεργός για την καθορισμένη χρονική καθυστέρηση.

Ρύθμιση ευαισθησίας

Η φωτεινότητα απόκρισης (λυκόφως) μπορεί να ρυθμιστεί αδιαβάθμητα από περ. 2 – 1.000 Lux.

- ☀ = Λειτουργία φως ημέρας (ανεξάρτητα από φωτεινότητα)
- ☾ = Λειτουργία λυκόφωτος (περ. 2 Lux)

Λειτουργία ημέρας

Η λειτουργία ημέρας ξεκινά με τη ρύθμιση λυκόφωτος στη μέγιστη τιμή. Στη λειτουργία ημέρας, ο αισθητήρας ενεργοποιεί τον φωτισμό ανεξάρτητα από τη φωτεινότητα του περιβάλλοντος, εάν ανιχνευτεί κίνηση.

Λειτουργία Teach

Με τη βοήθεια της λειτουργίας Teach, το λυκόφως ή η ονομαστική τιμή για τον έλεγχο σταθερού φωτισμού μπορεί να ρυθμιστεί αυτόματα με βάση τις μετρημένες συνθήκες φωτισμού. Με απενεργοποιημένο τον έλεγχο σταθερού φωτισμού, η ρύθμιση λυκόφωτος προσαρμόζεται στην τρέχουσα τιμή μέτρησης για τη φωτεινότητα του περιβάλλοντος. Ο φωτισμός απενεργοποιείται αυτόματα κατά τη διάρκεια της διαδικασίας. Εάν ο έλεγχος σταθερού φωτισμού είναι ενεργός και ο φωτισμός είναι ενεργοποιημένος, τότε η ονομαστική τιμή ελέγχου ορίζεται στην τιμή μέτρησης του φωτός. Εκ των προτέρων, το φως θα πρέπει να μειώνεται χειροκίνητα, έτσι ώστε η ονομαστική τιμή να επιτυγχάνεται με όσο το δυνατόν μεγαλύτερη ακρίβεια. Επίσης, παρέχεται η δυνατότητα εκτέλεσης της λειτουργίας Teach σε καθορισμένο χρόνο.

Έλεγχος σταθερού φωτισμού

Όταν αυτή η λειτουργία είναι ενεργοποιημένη, ο φωτισμός ρυθμίζεται σε μία σταθερή ονομαστική τιμή φωτεινότητας. Η ονομαστική τιμή φωτεινότητας αντιστοιχεί είτε στο ρυθμισμένο όριο απόκρισης για την αυτόματη λειτουργία φωτεινότητας είτε στην τιμή φωτός που έχει οριστεί μέσω της λειτουργίας Teach.

Κύριος φωτισμός

Οι ρυθμίσεις στον κύριο φωτισμό καθορίζουν τη συμπεριφορά για την ενεργοποίηση του φωτισμού όταν κάποιος είναι παρών.

Όταν ο έλεγχος σταθερού φωτισμού είναι απενεργοποιημένος, η απαιτούμενη απόδοση φωτισμού ρυθμίζεται μέσω του επιπέδου ρύθμισης έντασης φωτισμού (dimming).

Όταν είναι ενεργοποιημένος ο έλεγχος σταθερού φωτισμού, ο φωτισμός ρυθμίζεται στην καθορισμένη ονομαστική τιμή φωτεινότητας.

Μέσω του επιπέδου ρύθμισης έντασης φωτισμού (dimming) ρυθμίζεται η ελάχιστη απόδοση φωτισμού κάτω από την οποία δεν επιτρέπεται να πέσει ο ελεγκτής. Εάν έχει επιλεγθεί το 0%, ο ελεγκτής μπορεί να απενεργοποιήσει εντελώς τον φωτισμό εάν υπάρχει αρκετό φυσικό φως. Εάν παραβιαστεί το κατώτερο όριο φωτεινότητας, ο ελεγκτής ενεργοποιεί ξανά αυτόματα τον φωτισμό.

Η επιθυμητή διάρκεια του κύριου φωτισμού μπορεί να ρυθμιστεί μέσω του χρόνου καθυστέρησης.

Οποιαδήποτε κίνηση ανιχνευθεί πριν από την πάροδο αυτού του χρόνου έχει ως αποτέλεσμα την επανεκκίνηση του χρόνου καθυστέρησης.

Με τη ρύθμιση Fade Time μπορεί να προσαρμοστεί η καμπύλης μείωσης της έντασης φωτισμού κατά την ενεργοποίηση και απενεργοποίηση.

Βασικός φωτισμός

Οι ρυθμίσεις του βασικού φωτισμού καθορίζουν τη συμπεριφορά όταν τερματιστεί ο κύριος φωτισμός μετά την πάροδο του χρόνου καθυστέρησης, σε περίπτωση απουσίας.

Η επιστροφή στην κατάσταση κύριου φωτισμού πραγματοποιείται εάν ανιχνευτεί κίνηση στην κατάσταση βασικού φωτισμού.

Ο βασικός φωτισμός μπορεί να απενεργοποιηθεί ή να διαμορφωθεί με τις λειτουργίες βάσει φωτεινότητας ή βάσει χρόνου.

Με απενεργοποιημένο τον βασικό φωτισμό ο φωτισμός απενεργοποιείται αμέσως μετά την πάροδο του χρόνου καθυστέρησης του κύριου φωτισμού. Η κατάσταση βασικού φωτισμού δεν ενεργοποιείται.

Λειτουργία βάσει φωτεινότητας:

Όταν είναι ενεργοποιημένη η λειτουργία βάσει φωτεινότητας, τότε δεν τερματίζεται η κατάσταση βασικού φωτισμού σε περίπτωση απουσίας.

Με το επίπεδο ρύθμισης έντασης φωτισμού ρυθμίζεται η επιθυμητή απόδοση για τον βασικό φωτισμό.

Εάν η αναλογία φυσικού φωτός υπερβαίνει το όριο απόκρισης, απενεργοποιείται ο βασικός φωτισμός.

Εάν η αναλογία φυσικού φωτός πέσει κάτω από το όριο απόκρισης, τότε ο βασικός φωτισμός ενεργοποιείται πάλι αυτόματα.

Λειτουργία βάσει χρόνου:

Εάν είναι ενεργοποιημένη η λειτουργία βάσει χρόνου, μπορεί να ρυθμιστεί η χρονική διάρκεια ενεργοποίησης βασικού φωτισμού μέσω της ρύθμισης του χρόνου καθυστέρησης βασικού φωτισμού.

Μετά την πάροδο του χρόνου καθυστέρησης, τερματίζεται η κατάσταση βασικού φωτισμού και ο φωτισμός απενεργοποιείται.

Με το επίπεδο ρύθμισης έντασης φωτισμού ρυθμίζεται η επιθυμητή απόδοση για τον βασικό φωτισμό.

Σταθερός/δυναμικός έλεγχος σταθερού φωτισμού

Στον σταθερό έλεγχο σταθερού φωτισμού ο αισθητήρας δεν αποθηκεύει τη χειροκίνητη παράκαμψη του ελέγχου σταθερού φωτισμού μέσω διακόπτη. Στον δυναμικό έλεγχο σταθερού φωτισμού, αντίθετα, η νέα φωτεινότητα ορίζεται ως νέο όριο ελέγχου.

Στην περίπτωση χειροκίνητης παράκαμψης χωρίς ενεργοποιημένο έλεγχο σταθερού φωτισμού στη λειτουργία δυναμικού ελέγχου σταθερού φωτισμού, το τρέχον επίπεδο φωτός ορίζεται ως η νέα τιμή για τη «Μείωση έντασης κύριου φωτισμού».

Διακόπτης εισόδου

Μέσω της εφαρμογής STEINEL Connect μπορούν να συνδεθούν και να διαμορφωθούν διακόπτες.

Για να μπορέσετε να διαμορφώσετε έναν διακόπτη μέσω της εισόδου S, θα πρέπει το προϊόν στο οποίο είναι συνδεδεμένος ο διακόπτης να έχει αντιστοιχιστεί σε μια ομάδα.

Εκτός από την είσοδο S, στον αισθητήρα μπορούν να αντιστοιχιστούν και άλλοι διακόπτες από το δίκτυο BT Mesh.

Για κάθε διακόπτη μπορεί να οριστεί μια λειτουργία για σύντομο και παρατεταμένο πάτημα του διακόπτη. Για το σύντομο πάτημα του διακόπτη μπορούν να επιλεγθούν οι εξής λειτουργίες:

- Ένας διακόπτης με τη λειτουργία «Ενεργοποίηση/ απενεργοποίηση» μπορεί να ενεργοποιήσει και να απενεργοποιήσει τον φωτισμό χειροκίνητα.
- Η χειροκίνητη απενεργοποίηση δεν είναι δυνατή με τη λειτουργία «Ενεργοποίηση». Σε κάθε πάτημα του διακόπτη ο χρόνος καθυστέρησης ξεκινά από την αρχή.
- Με τη λειτουργία «Απενεργοποίηση», ο φωτισμός μπορεί να απενεργοποιηθεί μόνο χειροκίνητα.
- Επιπλέον, υπάρχουν οι λειτουργίες «Ενεργοποίηση x Min» και «Απενεργοποίηση x Min», με τις οποίες ο φωτισμός μπορεί να ενεργοποιηθεί ή να απενεργοποιηθεί για ένα καθορισμένο χρονικό διάστημα.

Για το παρατεταμένο πάτημα του διακόπτη μπορούν να επιλεχθούν οι εξής λειτουργίες:

- Ένας διακόπτης με τη λειτουργία «DIM επάνω/DIM κάτω» μπορεί να μειώσει ή να αυξήσει χειροκίνητα την ένταση φωτισμού.
- Με τη λειτουργία «DIM επάνω», η ένταση φωτισμού μπορεί μόνο να αυξηθεί.
- Με τη λειτουργία «DIM κάτω», η ένταση φωτισμού μπορεί μόνο να μειωθεί.

Για την ημιαυτόματη λειτουργία του αισθητήρα απαιτείται ένας διακόπτης.

Επιπλέον, στον διακόπτη μπορεί να αντιστοιχιστεί η ενεργοποίηση ενός προεπιλεγμένου σεναρίου ως λειτουργία.

Λειτουργία παρουσίασης

Εάν ο φωτισμός απενεργοποιηθεί από έναν διακόπτη, ο αισθητήρας ενεργοποιεί τη λειτουργία παρουσίασης.

- Το φορτίο παραμένει απενεργοποιημένο όσο ανιχνεύεται κίνηση.
- Όταν δεν ανιχνευτεί άλλη κίνηση και έχει περάσει ο χρόνος καθυστέρησης, ο αισθητήρας επιστρέφει πάλι στην κανονική λειτουργία.

Περιορισμός περιοχής ανίχνευσης

Για να αποφευχθεί η ακούσια ανίχνευση, η περιοχή ανίχνευσης μπορεί να περιοριστεί με το κάλυμμα. Με τοποθετημένα τα δύο κελύφη καλύμματος, η περιοχή ανίχνευσης κίνησης μειώνεται σε 3 × 6 m και η περιοχή ανίχνευσης για παρουσία σε 2 × 4 m.

6.1

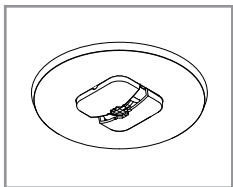
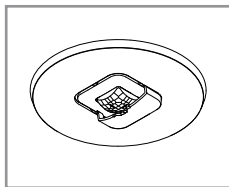
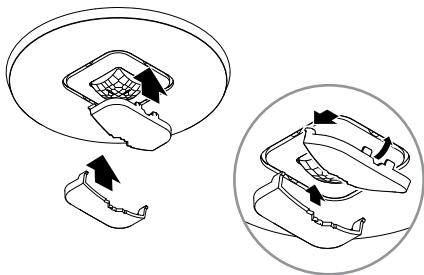

- Τοποθετήστε το κέλυφος καλύμματος στον αισθητήρα. Περάστε τα άγκιστρα μπροστά και μετά πιέστε τα προς τα κάτω και πίσω.

7. Καθαρισμός και φροντίδα

Η συσκευή δεν χρειάζεται συντήρηση.



Κίνδυνος λόγω ηλεκτρικού ρεύματος!

Η επαφή του νερού με ρευματοφόρα εξαρτήματα μπορεί να προκαλέσει ηλεκτρικό σοκ, εγκαύματα ή και θάνατο.

- Καθαρίστε τη συσκευή σε στεγνή κατάσταση.

Κίνδυνος υλικών ζημιών!

Η χρήση λανθασμένου απορρυπαντικού μπορεί να προκαλέσει ζημιά στη συσκευή.

- Καθαρίστε τη συσκευή με ένα ελαφρά νοτισμένο πανί χωρίς απορρυπαντικό.

8. Απόσυρση

Οι ηλεκτρικές συσκευές, οι μπαταρίες, τα εξαρτήματα και οι συσκευασίες πρέπει να ανακυκλώνονται με τρόπο φιλικό προς το περιβάλλον.



Δεν επιτρέπεται να πετάτε ηλεκτρικές συσκευές και μπαταρίες στα οικιακά απορρίμματα!

Μόνο για χώρες ΕΕ:

Σύμφωνα με την ισχύουσα Ευρωπαϊκή Οδηγία σχετικά με άχρηστες ηλεκτρικές και ηλεκτρονικές συσκευές και την εφαρμογή της σε εθνικό δίκαιο πρέπει οι άχρηστες πλέον ηλεκτρικές συσκευές και οι μπαταρίες να αποσύρονται ξεχωριστά και να οδηγούνται σε ανακύκλωση φιλική προς το περιβάλλον.

9. Συμμόρφωση

Η STEINEL Vertrieb GmbH δηλώνει ότι η ασύρματη εγκατάσταση τύπου IR Micro Office DALI-2 Application Controller συμμορφώνεται με την Ευρωπαϊκή Οδηγία 2014/53/ΕΕ. Το πλήρες κείμενο της Δήλωσης Συμμόρφωσης ΕΕ διατίθεται στον ακόλουθο ιστότοπο: www.steinel.de

10. Εγγύηση κατασκευαστή

Ως αγοραστής μπορείτε να κάνετε χρήση των νόμιμων εγγυητικών δικαιωμάτων έναντι του πωλητή. Εφόσον τα δικαιώματα αυτά ισχύουν στη χώρα σας, δεν συντέμνονται ούτε περιορίζονται από τη δική μας δήλωση εγγύησης. Σας παρέχουμε 5 έτη εγγύηση για την άψογη κατασκευή και την κανονική λειτουργία του προϊόντος STEINEL Professional-Sensorik. Παρέχουμε την εγγύηση ότι αυτό το προϊόν δεν παρουσιάζει ελαττώματα υλικού, κατασκευής ή σχεδίασης. Παρέχουμε εγγύηση λειτουργικής ικανότητας όλων των ηλεκτρονικών δομοστοιχείων και καλωδίων, όπως επίσης έλλειψης σφαλμάτων όλων των χρησιμοποιηθέντων υλικών και των επιφανειών αυτών.

Προβολή αξιώσεων

Εάν θέλετε να διατυπώσετε παράπονα σχετικά με το προϊόν που αγοράσατε, παρακαλούμε όπως το αποστείλετε σε πλήρη κατάσταση και ατελώς μαζί με την αυθεντική απόδειξη αγοράς, η οποία πρέπει να αναφέρει την ημερομηνία αγοράς και την ονομασία του προϊόντος, στον αντιπρόσωπό σας ή στην εταιρεία μας **ΑΝΤΙΠΡΟΣΩΠΟΙ-ΕΙΣΑΓΩΓΕΙΣ ΓΙΑ ΤΗΝ ΕΛΛΑΔΑ Π.Λυγκωνης & Υιοι οε / Αριστοφάνους 8 Αθήνα 10554**. Σας συνηγορούμε λοιπόν όπως διαφυλάξετε προσεκτικά την απόδειξη αγοράς έως την παρέλευση της διάρκειας εγγύησης. Για τα έξοδα και τους κινδύνους μεταφοράς στα πλαίσια επιστροφής του προϊόντος η STEINEL δεν αναλαμβάνει καμία ευθύνη.

Για πληροφορίες σχετικά με την προβολή αξίωσης σε περίπτωση εγγύησης απευθυνθείτε στη διαδικτυακή πύλη **www.steinel-professional.de/garantie**

Εάν νομίζετε ότι πρόκειται για περίπτωση εγγύησης ή εάν έχετε οποιαδήποτε απορία σχετικά με το προϊόν σας, μπορείτε να μας τηλεφωνήσετε ανά πάσα στιγμή στη γραμμή **ΤΗΛΕΦΩΝΑ ΥΠΟΣΤΗΡΙΞΗΣ & ΣΕΡΒΙΣ ΓΙΑ, ΤΗΝ ΕΛΛΑΔΑ / 2103212021 / 2103218558 / Φαξ: 2103218630.**

5 Ε Τ Η
ΚΑΤΑΣΚΕΥΑΣΤΗ
ΕΓΓΥΗΣΗ

11. Τεχνικά δεδομένα

Διαστάσεις (Ø × Β):

IR Micro Office DALI-2 APC AP: 106 × 45 mm

IR Micro Office DALI-2 APC UP: 85 × 37 mm

IR Micro Office DALI-2 APC DE: 85 × 69 mm

Τάση εισόδου: 220 – 240 ~V / 50/60 Hz

Λήψη ισχύος σε κατάσταση αναμονής: 0,4 W χωρίς EVG

Διεπαφή DALI: διπολικό καλώδιο ελέγχου, *Single-master Application Controller / Broadcast.*

*Εγγυημένο ρεύμα τροφοδοσίας
40 mA σύμφωνα με το IEC 62386-101,
αντιστοιχεί σε 20 DALI EVG.*

Μέγιστο ρεύμα τροφοδοσίας: 250 mA

Αισθητήρες: Παθητικοί, υπέρυθρων (IR)

Εμβέλεια: 4 × 4 m παρουσία, ακτινικά,
6 × 6 m εφαπτομενικά,

Γωνία ανίχνευσης: 360°

Βέλτιστο ύψος τοποθέτησης: 2,8 m

Ρύθμιση λυκόφωτος: 2 – 1.000 Lux, ∞ / φυσικό φως

Ρύθμιση χρόνου για κύριο φωτισμό: 5 s – 60 min

Βαθμός προστασίας: IP 20

Εύρος θερμοκρασίας: 0 °C έως +40 °C

Συχνότητα Bluetooth: 2,4 – 2,48 GHz

Ισχύς εκπομπής Bluetooth: μέγ. 10 dBm / 10 mW

12. Αποκατάσταση βλάβης

Συσκευή χωρίς τάση

- Ασφάλεια μη ενεργοποιημένη ή ελαττωματική.
 - Ενεργοποιήστε την ασφάλεια.
 - Αντικαταστήστε την ελαττωματική ασφάλεια.
- Διακόπηκε το κύκλωμα.
 - Ελέγξτε το κύκλωμα με δοκιμαστικό τάσης.
- Βραχυκύκλωμα στο δίκτυο τροφοδοσίας.
 - Ελέγξτε τις συνδέσεις.
- Ενδεχομένως διακόπτης δικτύου εκτός.
 - Ενεργοποιήστε τον διακόπτη δικτύου.
- Λανθασμένη επιλογή ρύθμισης ορίου ευαισθησίας.
 - Ρυθμίστε εκ νέου τη ρύθμιση ευαισθησίας.
- Διακόπτης δικτύου ΕΚΤΟΣ.
 - Ρυθμίστε τον διακόπτη δικτύου.
- Ασφάλεια μη ενεργοποιημένη ή ελαττωματική.
 - Ενεργοποιήστε την ασφάλεια.
 - Αντικαταστήστε την ελαττωματική ασφάλεια.
- Οι γρήγορες κινήσεις καταπιέζονται για μείωση παρασίτων ή έγινε πολύ μικρή ή εσφαλμένη ρύθμιση ορίων ανίχνευσης.
 - Ελέγχετε και ρυθμίζετε το εύρος ανίχνευσης.

Η συσκευή δεν απενεργοποιείται.

- Συνεχής κίνηση στην περιοχή ανίχνευσης.
 - Ελέγξτε το εύρος ανίχνευσης.
 - Εάν είναι απαραίτητο, περιορίστε ή αλλάξτε το εύρος ανίχνευσης.

Η συσκευή ενεργοποιείται ανεπιθύμητα.

- Ασταθής εγκατάσταση συσκευής.
 - Εγκαταστήστε σταθερά τη συσκευή.
- Υπήρξε κίνηση όμως δεν αναγνωρίστηκε από τον παρατηρητή (ρεύμα αέρα, θέρμανση κοντά).
 - Ελέγχετε τα όρια ανίχνευσης.
 - Εάν είναι απαραίτητο, περιορίστε ή αλλάξτε το εύρος ανίχνευσης.

İçerik

| | | |
|-----|----------------------------|-----|
| 1. | Bu doküman hakkında | 487 |
| 2. | Genel güvenlik uyarıları | 487 |
| 3. | Cihaz açıklaması | 488 |
| 4. | Elektrik bağlantısı | 497 |
| 5. | Montaj | 499 |
| 6. | Fonksiyon | 513 |
| 7. | Temizlik ve koruyucu bakım | 521 |
| 8. | Tasfiye | 522 |
| 9. | Uygunluk | 522 |
| 10. | Üretici garantisi | 523 |
| 11. | Teknik özellikler | 524 |
| 12. | Sorun giderme | 525 |

1. Bu doküman hakkında

- Telif hakları korunmaktadır. Kısmen de olsa basılması, ancak onayımız alınarak mümkündür.
- Teknik gelişmelere hizmet eden değişiklikler yapma hakkı saklıdır.



Elektrikten kaynaklanan tehlikelere karşı uyarı!



Sudan kaynaklanan tehlikelere karşı uyarı!



Sudan kaynaklanan tehlikelere karşı uyarı!

2. Genel güvenlik uyarıları



Kullanım kılavuzunun dikkate alınmaması nedeniyle tehlike!

Bu kılavuzda, cihazın emniyetli kullanımı için önemli bilgiler yer almaktadır. Olası tehlikeler özellikle vurgulanmıştır. Dikkate alınmaması halinde, ölüm veya ağır yaralanmalar meydana gelebilir.

- Kılavuzu dikkatli okuyun.
- Güvenlik uyarılarına riayet edin.
- Erişilebilir şekilde saklayın.
- Elektrik akımıyla yapılan çalışmalar, tehlikeli durumlara yol açabilir. Elektrik ileten parçalara dokunmak, elektrik çarpmasına, yanıklara veya ölüme yol açabilir.
- Şebeke gerilimindeki çalışma, yalnızca uzman teknik personel tarafından yapılabilir.
- Ülkeye özgü kurulum yönergeleri ve bağlantı koşulları dikkate alınmalıdır (örn. DE: VDE 0100, AT: ÖVE-Ö-NORM E8001-1, CH: SEV 1000).
- Sadece orijinal yedek parçalar kullanın.
- Onarımlar yalnızca uzman şirketler tarafından yapılabilir.

3. Cihaz açıklaması

Amacına uygun kullanım

- İç mekanda tavan montajı sensörü.

Fonksiyon prensibi

- Kızılötesi sensörü, hareket eden vücutlardan (insanlar, hayvanlar, vb.) yayılan ısı radyasyonunu algılar. Bu ısı radyasyonu, elektronik forma dönüştürülür ve LED spotu otomatik olarak çalıştırır.
- En güvenli hareket algılama, cihazı hareket yönünün yan tarafına monte ederek yapılır.
- Doğrudan cihazın üzerine doğru yüründüğünde, hareket algılamanın menzili kısıtlanır.
- Engeller (örn. ağaçlar, duvarlar veya cam bölmeler) nedeniyle hareket algılama kısıtlanabilir veya hiç yapılamayabilir.
- Hava koşullarından dolayı ani sıcaklık değişiklikleri, ısı kaynaklarında farklılık oluşturmaz.

Sertifikasyon:

Bu ürün, IEC 62386-103 uyarınca Tek Master Uygulama Kontrol Cihazı olarak onaylanmıştır. Bu nedenle cihazın DALI-2 sertifikası sadece DALI elektronik balastlarının ("kumanda dışlisi") DALI veri yoluna bağlı olduğu uygulama durumlarını kapsar.

IR Micro Office DALI-2 APC AP: Sıva üstü model

IR Micro Office DALI-2 APC UP: Sıva altı model

IR Micro Office DALI-2 APC DE: Tavana monteli model

IR Micro Office DALI-2 APC AP teslimat kapsamı

3.1

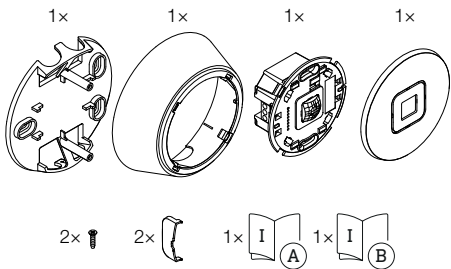

- 1 tavan braketini
- 1 çerçeve
- 1 sensör modülü
- 1 kapak
- 2 küçük vida
- 2 kapak kabuğu
- 1 güvenlik bilgi formu
- 1 hızlı başlatma kılavuzu

IR Micro Office DALI-2 APC UP teslimat kapsamı

3.2

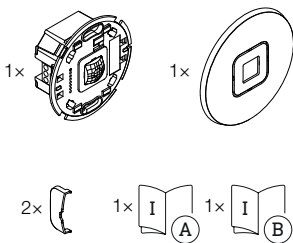

- 1 sensör modülü
- 1 kapak
- 2 kapak kabuğu
- 1 güvenlik bilgi formu
- 1 hızlı başlatma kılavuzu

IR Micro Office DALI-2 APC DE teslimat kapsamı

3.3

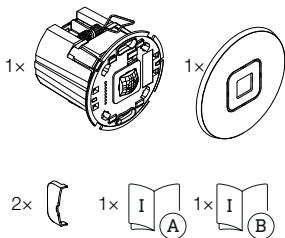

- 1 sensör modülü
- 1 kapak
- 2 kapak kabuğu
- 1 güvenlik bilgi formu
- 1 hızlı başlatma kılavuzu

IR Micro Office DALI-2 APC AP ürün ölçüleri

3.4

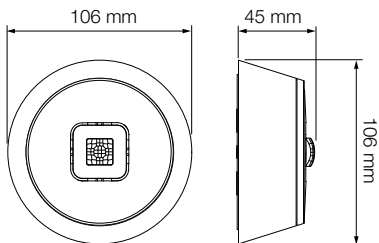

IR Micro Office DALI-2 APC UP ürün ölçüleri

3.5

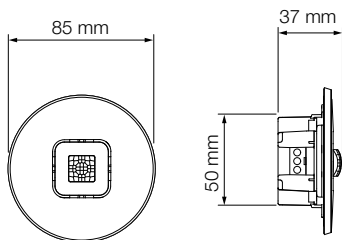

IR Micro Office DALI-2 APC DE ürün ölçüleri

3.6

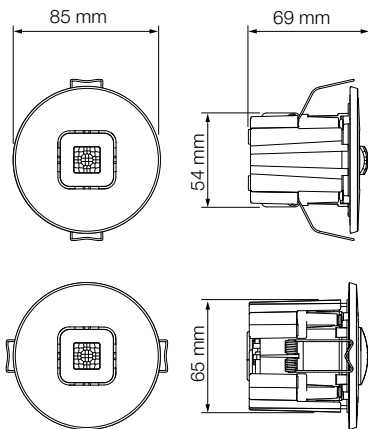

IR Micro Office DALI-2 APC AP cihaz genel görünümü

3.7

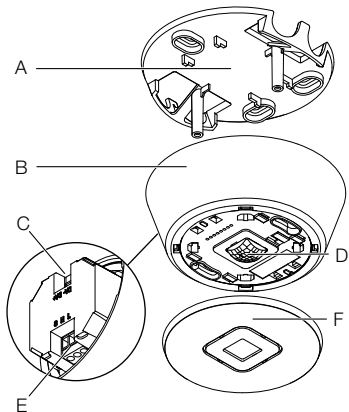

- A Tavan braketini
- B Çerçeve
- C DALI-2 bağlantısı
- D Sensör modülü
- E Elektrik bağlantısı
- F Kapak

IR Micro Office DALI-2 APC UP cihaz genel görünümü

3.8

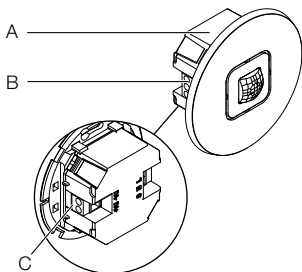

- A** Sensör modülü
- B** Elektrik bağlantısı
- C** DALI-2 bağlantısı

IR Micro Office DALI-2 APC DE cihaz genel görünümü

3.9

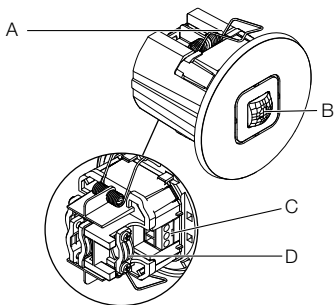

- A Kıskaç
- B Sensör modülü
- C Elektrik bağlantısı
- D Sünmez

4. Elektrik bağlantısı

Devre şeması

4.1

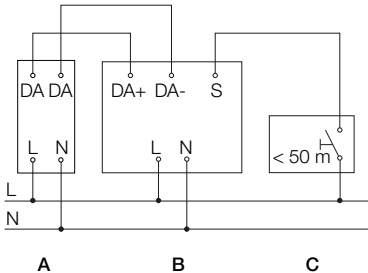

Şebeke besleme hattı, bir adet çok damarlı kablodan oluşur:

- L** = Faz (genellikle siyah, kahverengi veya gri)
N = Nötr hattı (genellikle mavi)

- S** = Tuş
DA+ = DALI veri yoluna bağlantı
DA- = DALI veri yoluna bağlantı

- A** = DALI lambası
B = Sensör (uygulama kontrol cihazı)
C = Tuş

Şebeke anahtarının her zaman açık olduğundan emin olunması halinde, cihaz elektriksel olarak bir şebeke anahtarından sonra da bağlanabilir.

Sensörün kablolama bağlantıları için aşağıdakiler geçerlidir: VDE 0100 520 Bölüm 6 uyarınca kablolama bağlantıları için DALI EVG (“kumanda dişlisi”) ile DALI uygulama kontrol cihazı arasında hem şebeke gerilimi hatlarını hem de kontrol hatlarını içeren bir çoklu kablo kullanılabilir (örn. NYM 5 × 1,5).

DALI uygulama kontrol cihazı ile DALI elektronik balast (“kumanda dişlisi”) arasındaki maksimum hat uzunluğu (1,5 mm² için) en fazla 300 m olmalıdır. Kurulum ve çalıştırma sonrasında sensörün LED’i 10 saniye süreyle yanar.

5. Montaj



Elektrik akımı nedeniyle tehlike!

Elektrik ileten parçalara dokunmak, elektrik çarpmasına, yanıklara veya ölüme yol açabilir.

- Elektriği kapatın ve elektrik beslemesini kesin.
- Elektriğin kesik olduğunu, kontrol kalemi ile kontrol edin.
- Elektrik beslemesinin kesik kalacağından emin olun.

Maddi hasar tehlikesi!

Bağlantı tesisatlarının karıştırılması, kısa devreye yol açabilir.

- Bağlantı tesisatlarını tanımlayın.
- Bağlantı tesisatlarını doğru bağlayın.

Montaj hazırlığı

- Bütün yapı parçalarında hasar kontrolü yapın. Hasarlar olduğunda, cihazı işleme almayın.
- Uygun montaj yerini seçin.
 - Erişim menziline göz önüne alarak.
 - Hareketlerin algılanmasını göz önüne alarak.
 - Titreşimsiz.
 - Kapsama alanında engeller yok.
 - Patlama tehlikesi olmayan bölgelerde.
 - Kolay tutuşmayan yüzeylerin üzerinde.
 - Diğer sensörlerden en az 50 cm uzakta.
 - Sensör ile tuş arasındaki hat uzunluğu < 50 m.

Menzil

5.1

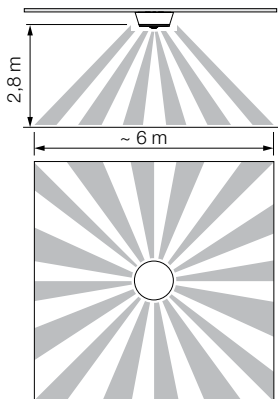

Hareket algılama

5.2

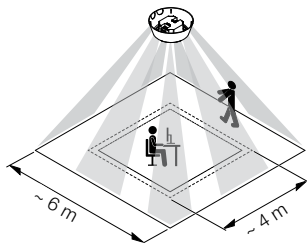

IR Micro Office DALI-2 APC AP montaj adımları

5.3

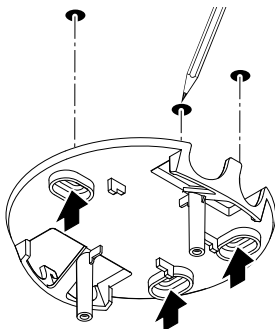

- Gerilim beslemesinin kapalı olduğundan emin olun.
- Delik yerlerini işaretleyin.

5.4

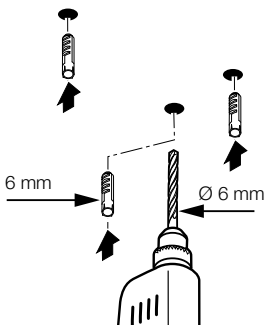

- Delikleri delin (Ø 6 mm) ve dübelleri yerleştirin.

5.5

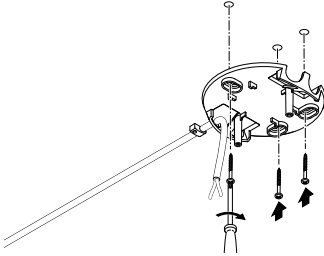

- Kabloyu açıklığın içinden geçirerek çekin.
- Tavan braketini vidalayın.

5.6

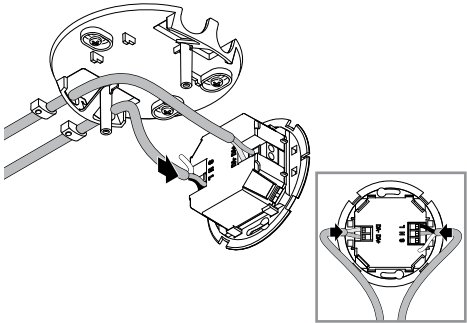

- Şebeke besleme hattını ve DALI veri yolunu devre şemasına göre bağlayın.
- “4. Elektrik bağlantısı”

5.7

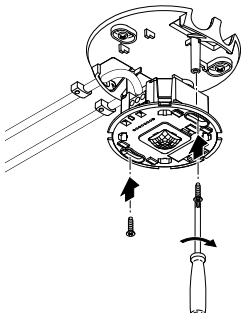

- Sensör modülünü vidalayın.

5.8

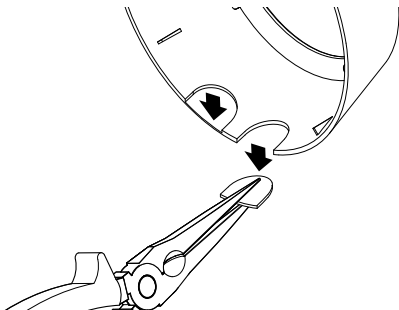

- Gerekli olması halinde ağırları çerçeveden ayırın. Bu sırada sensör modülünün yönlendirme ucuna dikkat edilmelidir!

5.9

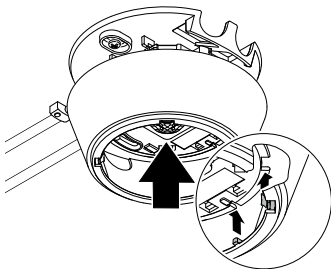

- Çerçeveyi doğru yönde konumlandırın. Bu sırada girintilere dikkat edin.

5.10

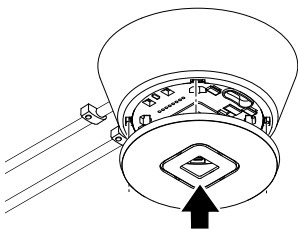

- Kapağı yerleştirin.



- Akım beslemesini açın.
 - Fonksiyonları ayarlayın.
- “6. Fonksiyon”

IR Micro Office DALI-2 APC UP montaj adımları

5.12

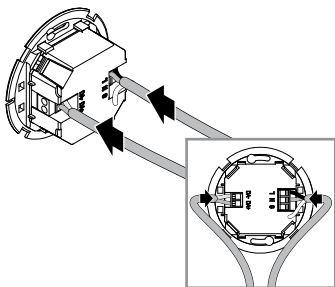

- Gerilim beslemesinin kapalı olduğundan emin olun.
 - Şebeke besleme hattını ve DALI veri yolunu devre şemasına göre bağlayın.
- “4. Elektrik bağlantısı”

5.13

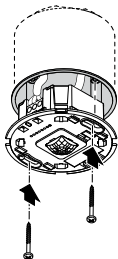

- Sensör modülünü vidalayın.

5.14

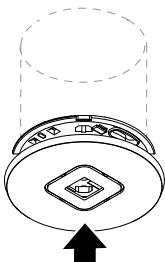

- Kapağı yerleştirin.

5.15



- Akım beslemesini açın.
 - Fonksiyonları ayarlayın.
- “6. Fonksiyon”

IR Micro Office DALI-2 APC DE montaj adımları

5.16

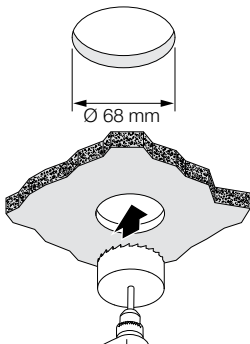

- Gerilim beslemesinin kapalı olduğundan emin olun.
- Asma tavanda 68 mm çapında bir delik açın.

5.17

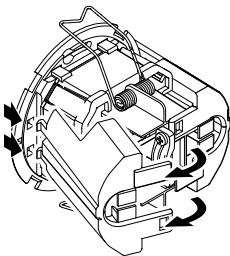

- Gövdeyi açın.

5.18

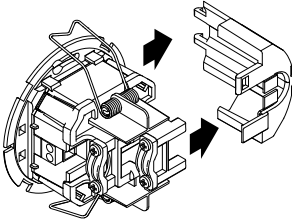

- Yan parçayı çıkartın.

5.19

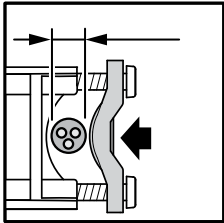
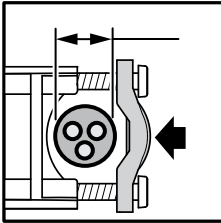

- Kelepçelenebilir kablo çapı 7,6 mm – 14,5 mm:
 - Büyük kablo çapı (solda).
Sünmez braketini solda gösterilen şekilde takın.
 - Küçük kablo çapı (sağ):
Sünmez braketini sağda gösterilen şekilde takın.

5.20

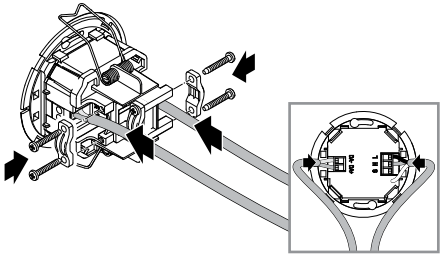

- Şebeke besleme hattını ve DALI veri yolunu devre şemasına göre bağlayın.
 - Sünmezleri takın.
- “4. Elektrik bağlantısı”

5.21

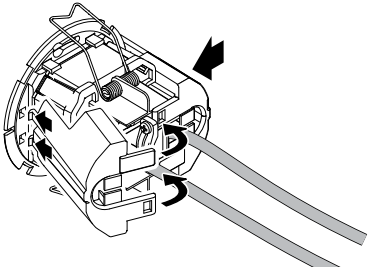

- Yan parçaları oturtun.
- Gerekli olması halinde kablo girişi için yan parçaların kanatlarını çıkartın.

5.22

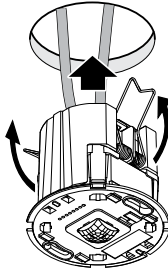

- Yayıları yukarı doğru bastırın ve sensör modülünü asma tavana yerleştirin.

5.23

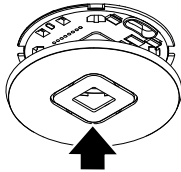

- Kapağı yerleştirin.



- Akım beslemesini açın.
 - Fonksiyonları ayarlayın.
- “6. Fonksiyon”

6. Fonksiyon

Fabrika ayarları

(Steinel Connect uygulaması ile devreye almadan önce)

- Tam/yarı otomatik: *Tam otomatik*
- Ana ışık zaman ayarı: *5 dak*
- Temel ışık: *Kapalı*
- Parlaklık değeri referansı: *Dahili*
- Sabit ışık kontrolü: *Aktif*
- Sabit ışık kontrol eşiği: *500 lüks*

Fabrika ayarları aşağıdaki durumlarda etkinleştirilir:

- Varlık dedektörü ilk kez devreye alınırken.
- Uygulama ile sıfırlama yapıldığında.

Steinel Connect uygulaması

Sensörün bir akıllı telefon veya tablet ile konfigüre edilmesi için AppStore'unuzdan STEINEL Connect uygulamasının indirilmesi gerekir. Bluetooth özellikli bir akıllı telefon veya tablet gereklidir.

Android



iOS



Bluetooth ağı (Bluetooth Mesh)

Sensör, Bluetooth Mesh standardına uygundur. Bluetooth Mesh standardına uygun tüm ürünlerle bağlanabilir. Sensör konfigürasyonu, Steinel Connect uygulaması ile gerçekleştirilir. Sensör ile Steinel Connect uygulaması arasında ilk kez bağlantı kurulurken, ilgili ağ anahtarları akıllı telefona veya tablete kaydedilir. Ağ anahtarı, sensöre yetkisiz erişimi engeller.

Başka bir akıllı telefon veya tablet üzerinden erişim için ağ anahtarının paylaşılması gerekir.

LED fonksiyonu

Başlangıç durumuna getirme: LED 10 saniye boyunca yanar.

Kimlik tanımlama: LED her saniye yanıp söner.

Normal işletim: LED yanmaz.

Hareketli test işletimi: LED yanar.

Hareketsiz test işletimi: LED yanmaz.

Bluetooth gruplaması

Cihazı tek bir sensör olarak çalıştırmak veya birkaç sensörle bağlayarak gruplar oluşturmak mümkündür.

Bir gruba atanan tüm sensörler, Steinel Connect uygulamasında ayarlanan grup parametrelerine göre hareket eder.

Her grupta parlaklık ölçümü için bir sensör seçilmelidir.

Tüm grup katılımcıları, bu sensör tarafından aktarılan parlaklık değerini devralır.

Komşu fonksiyonu

Komşu fonksiyonu ile, komşu gruplar aktif sensör grubuna atanır. Grup, atanan komşu gruptan gelen açma sinyallerine tepki verir ve ayarlara göre geçiş yapar.

Tam otomatik

Aydınlatma, parlaklığa ve mevcudiyete bağlı olarak otomatik olarak AÇIK ve KAPALI konuma geçer.

Aydınlatma ne zaman istenirse manuel olarak açılabilir.

Bu sırada otomatik devre değişimi geçici olarak durdurulur.

Yarı otomatik

Aydınlatma sadece otomatik olarak kapanır.

Manuel olarak açılır, ışığın açılması için tuşa basılması gerekir ve ayarlanan çalışmaya devam etme süresi kadar da açık kalır.

Alacakaranlık ayarı

Devreye girme parlaklığı (alacakaranlık), yak. 2 – 1.000 Lux arasında kademesiz olarak ayarlanabilir.

- ☀ = Gün ışığı işletimi (parlaklıktan bağımsız)
- ☾ = Alacakaranlık işletimi (yak. 2 Lux)

Gündüz işletimi

Gündüz işletimi, alacakaranlık ayarı maksimum seviyeye ayarlanarak başlatılır. Gündüz işletiminde hareket algılanması halinde, sensör ortamın parlaklığından bağımsız olarak aydınlatmayı açar.

Tanıtma

Tanıtma (Teach) fonksiyonunun yardımıyla, alacakaranlık ayarı veya sabit ışık kontrolü nominal değeri ölçülen ışık koşullarına göre otomatik olarak ayarlanabilir. Sabit ışık kontrolü devre dışı bırakıldığında, alacakaranlık ayarı o anda ölçülen ortam parlaklığı değerine ayarlanır. Bunun için işlem sırasında ışık otomatik olarak kapatılır. Sabit ışık kontrolü etkinse ve ışık açıksa, kontrol için nominal değer ölçülen ışık değerine ayarlanır. Nominal değere mümkün olduğu kadar kesin bir şekilde ulaşılabilmesi için ışığın önceden manuel olarak kısılması gerekir. Teach fonksiyonunun belirli bir zamanda yürütülmesi seçeneği de mevcuttur.

Sabit ışık kontrolü

Bu fonksiyon etkinleştirildiğinde, aydınlatma sabit bir nominal parlaklık değerine ayarlanır. Parlaklık nominal değeri, otomatik parlaklık kontrolü için ayarlanan tepki eşliğine veya Teach fonksiyonu ile ayarlanan ışık değerine karşılık gelir.

Ana ışık

Ana ışıktaki ayarlar, biri varken aydınlatmayı açma davranışını tanımlar.

Sabit ışık kontrolü devre dışı bırakıldığında, gerekli ışık gücü ayarı için kısma seviyesi kullanılır.

Sabit ışık kontrolü etkinleştirildiğinde, aydınlatma ayarı ayarlanan nominal parlaklık değerine göre gerçekleştirilir.

Bu durumda kontrolörde altına düşülmemesi gereken minimum ışık gücü ayarı için karartma seviyesi kullanılır.

%0 seçilirse, yeterli gün ışığı varsa kontrolör aydınlatmayı tamamen kapatabilir. Parlaklık tekrar nominal değer altına düşerse, kontrolör otomatik olarak aydınlatmayı tekrar açar.

Ana ışık için istenen yanma süresi, çalışmaya devam etme süresi üzerinden ayarlanabilir.

Bu süre geçmeden önce algılanan her harekette, çalışmaya devam etme süresi yeniden başlatılır.

Sönme (Fade) süresi ile, açılma ve kapanma sırasındaki karartma eğrisini ayarlanabilir.

Temel ışık

Temel ışıktaki ayarlar, biri yokken çalışmaya devam etme süresi dolduktan sonra ana ışıktan çıkıldıktan sonraki davranışı tanımlar.

Temel ışık durumunda hareket algılanırsa tekrar ana ışık durumuna geçiş yapılır.

Temel ışık devre dışı bırakılabilir ya da fonksiyonlar kullanılarak parlaklık veya zaman bazında konfigüre edilebilir.

Temel ışık devre dışı bırakıldığında, ana ışığın çalışmaya devam etme süresi sona erdiğinde aydınlatma doğrudan kapatılır. Temel ışık durumu devreye girmez.

Parlaklık bazlı fonksiyon:

Parlaklık bazlı fonksiyon etkinleştirildiğinde, biri yokken artık temel ışık durumundan çıkış gerçekleşmez.

Temel ışık için istenen ışık gücü, kısma seviyesiyle ayarlanır. Gün ışığı oranı tepki eşiğini aşarsa, temel ışık kapatılır. Gün ışığı oranı tepki eşiğinin altına düşerse, temel ışık otomatik olarak tekrar açılır.

Zaman bazlı fonksiyon:

Zaman bazlı fonksiyon etkinleştirildiğinde, temel ışığın çalışmaya devam etme süresi ayarı kullanılarak temel ışığın ne kadar süreyle etkin olması gerektiği ayarlanabilir.

Çalışmaya devam süresi dolduğunda temel ışık durumundan çıkılır ve aydınlatma kapatılır.

Temel ışık için istenen ışık gücü, kısma seviyesiyle ayarlanır.

Sabit ışık kontrolü sabit/Sabit ışık kontrolü dinamik

Sabit ışık kontrolü sabit olduğunda, sabit ışık kontrolünün bir tuşa basılarak manuel olarak geçersiz kılınması durumu sensör tarafından kaydedilmez. Sabit ışık kontrolü dinamik olduğunda ise yeni parlaklık yeni kontrol eşiği olarak ayarlanır.

Sabit ışık kontrolü dinamik moddayken sabit ışık kontrolü etkin olmadan manuel geçersiz kılma durumunda, güncel ışık seviyesi “Ana ışık kısma” için yeni değer olarak ayarlanır.

Giriş tuşu

Tuşlar, STEINEL Connect uygulaması aracılığıyla entegre edilebilir ve konfigüre edilebilir.

Bir tuşun S girişi üzerinden konfigüre edebilmesi için, tuşun bağlı olduğu ürün bir gruba atanmalıdır.

S girişine ek olarak, sensöre BT Mesh ağından başka tuşlar da atanabilir.

Her tuş için tuşa kısa ve uzun basma fonksiyonu tanımlanabilir. Tuşa kısa basma için aşağıdaki fonksiyonlar seçilebilir:

- “Açma/Kapatma” fonksiyonlu bir tuş, aydınlatmayı manuel olarak açıp kapatabilir.
- “Açık” fonksiyonu ile manuel kapatma mümkün değildir. Bir tuşa her basıldığında, çalışmaya devam etme süresi yeniden başlatılır.
- “Kapalı” fonksiyonu ile aydınlatma sadece manuel olarak kapatılabilir.
- Ayrıca aydınlatmanın belirli bir süre için açılabilir veya kapatılabilir “x Dak Açık” ve “x Dak Kapalı” fonksiyonları da mevcuttur.

Tuşa uzun basma için aşağıdaki fonksiyonlar seçilebilir:

- “DIM yukarı/DIM aşağı” fonksiyonuna sahip bir tuş, aydınlatmayı manuel olarak açabilir veya kısabilir.
- “DIM yukarı” fonksiyonu ile aydınlatma sadece açılabilir.
- “DIM aşağı” fonksiyonu ile aydınlatma sadece kısılabilir.

Sensörün yarı otomatik modda çalıştırılması için bir tuşun mevcut olması şarttır.

Tuşa ayrıca ön ayarlı bir sahnenin çağırılması da fonksiyon olarak atanabilir.

Sunum modu

Işık bir tuş ile kapatılırsa, sensör sunum modunu etkinleştirir.

- Hareket algılandığı sürece yük kapalı kalır.
- Çalışmaya devam etmesi süresi sona erdiğinde daha fazla hareket algılanmazsa sensör tekrar normal sensör çalışmasına geri döner.

Algılama alanının kısıtlaması

İstenmeyen algılamayı önlemek için, algılama alanı kapak kabuğu ile sınırlandırılabilir. Her iki kapak kabuğu takılıyken, hareket algılama aralığı 3×6 m ve biri varken algılama aralığı 2×4 m değerine düşer.

6.1

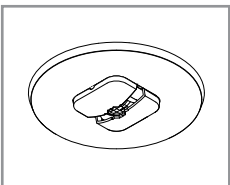
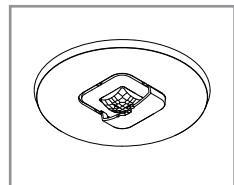
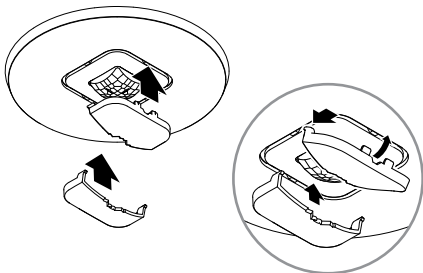

- Kapak kabuğunu sensöre monte edin. Kancaları öne doğru geçirin ve ardından arkaya doğru bastırın.

7. Temizlik ve koruyucu bakım

Cihaz bakım gerektirmez.



Elektrik akımı nedeniyle tehlike!

Elektrik ileten parçalara suyun teması, elektrik çarpmasına, yanıklara veya ölüme yol açabilir.

- Cihazı yalnızca kuru haldeyken temizleyin.

Maddi hasar tehlikesi!

Yanlış temizlik maddeleri nedeniyle, cihaz zarar görebilir.

- Cihazı, deterjan kullanmadan hafif nemli bir bezle temizleyin.

8. Tasfiye

Elektrikli cihazlar, piller, aksesuar ve ambalajlar, çevre dostu bir dönüşüme gönderilmelidir.



Elektrikli cihazları ve pilleri evsel atıkların içine atmayın!

Sadece AB ülkeleri için:

Atık Elektrikli ve Elektronik Cihazlar için geçerli olan Avrupa yönergesine ve bunun dönüştüğü ulusal yasaya göre, artık kullanılmayacak haldeki elektrikli cihazların ve pillerin ayrı toplanması ve bir çevre dostu geri dönüşüme gönderilmesi zorunludur.

9. Uygunluk

STEINEL Vertrieb GmbH işbu belgeyle, radyo sistemi tipindeki IR Micro Office DALI-2 Uygulama Kontrol Cihazı'nın 2014/53/AB sayılı düzenlemeyle uyumlu olduğunu beyan eder. AB uygunluk beyanının tam metnini aşağıdaki internet adresinde bulabilirsiniz: www.steinell.de

10. Üretici garantisi

Alıcı sıfatıyla satıcıya karşı kanun ile öngörülen garanti haklarına sahipsiniz. Bu haklar ülkenizde geçerli olduğu sürece, garanti beyanımızla kısıtlanmamakta ve sınırlanmamaktadır. STEINEL-Professional Sensörlü ürününüzün kusursuz kullanılabilirliği ve düzenli fonksiyonu konusunda 5 yıllık bir garanti süresi tanıyoruz. Bu ürünün malzeme, üretim ve tasarım hatalarından arınmış olduğunu garanti ediyoruz. Tüm elektronik parçaların ve kabloların işlevselliğini ve ayrıca kullanılan tüm hammaddelerde ve bunların yüzeylerinde kusursuzluğu garanti ediyoruz.

Garanti haklarından faydalanma

Ürününüzle ilgili şikayetiniz olduğunda, lütfen tam ve gönderi ücreti ödenmiş olarak, üzerinde satış tarihinin ve ürün tanımının bulunması gereken orijinal satın alma belgesiyle birlikte satıcınıza veya doğrudan **Saos Teknoloji Elektrik LTD. ŞTİ. Halil Rifat Paşa Mah. Yüzer Havuz Sk. Perpa Ticaret Merkezi A Blok Kat: 5 No: 313 Şişli / İstanbul** adresine gönderiniz. Bu nedenle, satın alma belgenizi garanti süresi sona erene kadar saklamanızı tavsiye ediyoruz. Geri göndermeyle ilgili nakliye maliyetleri ve riskleri hakkında, STEINEL hiçbir sorumluluk almaz.

Bir garanti durumunda yapılması gerekenler hakkındaki bilgileri web sitemizde bulabilirsiniz:

www.saosteknoloji.com.tr

Bir garanti durumu veya ürününüzle ilgili herhangi bir sorunuz olduğunda, bize her zaman memnuniyetle Acil Servis Hattı **+90 212 220 09 20** üzerinden ulaşabilirsiniz.

5 Y I L
Ü R E T İ C İ
G A R A N T İ S İ

11. Teknik özellikler

Boyutlar ($\emptyset \times T$):

IR Micro Office DALI-2 APC AP: 106 × 45 mm

IR Micro Office DALI-2 APC UP: 85 × 37 mm

IR Micro Office DALI-2 APC DE: 85 × 69 mm

Giriş gerilimi: *220 – 240 ~V / 50/60 Hz*

Bekleme modu güç tüketimi: *Elektronik balastsız 0,4 W*

DALI arabirimi: *2 kutuplu kontrol hattı, tek master*

Uygulama Kontrol Cihazı/Yayın.

Garanti edilen besleme akımı

IEC 62386-101 uyarınca 40 mA,

20 DALI elektronik balasta karşılık gelir.

Maksimum besleme akımı: 250 mA

Sensör sistemi: *Pasif Kızılötesi (IR)*

Menzil: *4 × 4 m varlık, radyal,*

6 × 6 m teğetsel,

Algılama açısı: *360°*

Optimum montaj yüksekliği: *2,8 m*

Alacakaranlık ayarı: *2 – 1000 lüks, ∞ / gün ışığı*

Ana ışık zaman ayarı: *5 sn – 60 dak*

Koruma sınıfı: *IP 20*

Sıcaklık aralığı: *0 °C ila +40 °C*

Bluetooth frekansı: *2,4 – 2,48 GHz*

Bluetooth iletim gücü: *maks. 10 dBm / 10 mW*

12. Sorun giderme

Cihazda elektrik yok.

- Sigorta çalıştırılmamış veya arızalı.
 - Sigortayı çalıştırın.
 - Arızalı sigortayı değiştirin.
- Kablo kopuk.
 - Kabloyu avometre ile gözden geçirin.
- Elektrik kablosunda kısa devre.
 - Bağlantıları gözden geçirin.
- Muhtemelen, mevcut elektrik anahtarı kapalı.
 - Elektrik anahtarını çalıştırın.

Cihaz devreye girmiyor.

- Alacakaranlık ayarı yanlış seçilmiş.
 - Alacakaranlık ayarını yeniden ayarlayın.
- Elektrik anahtarı KAPALI.
 - Elektrik anahtarını yeniden ayarlayın.
- Sigorta çalıştırılmamış veya arızalı.
 - Sigortayı çalıştırın.
 - Arızalı sigortayı değiştirin.
- Hızlı hareketler, arızaların minimuma indirilmesi amacıyla bastırılıyor veya algılama alanı çok küçük ayarlanmış ya da doğru değil.
 - Algılama alanını kontrol edin ve ayarlayın.

Cihaz kapanmıyor.

- Algılama alanında sürekli hareket var.
 - Algılama alanını kontrol edin.
 - Gerektiğinde, algılama alanını sınırlayın veya değiştirin.

Cihaz istem dışı çalışıyor.

- Cihaz harekete karşı güvenli monte edilmemiş.
 - Cihazı sıkı monte edin.
- Hareket vardı ama gözlemci tarafından fark edilmedi (yakında ısıtma, cereyan).
 - Alanı kontrol edin.
 - Gerektiğinde, algılama alanını sınırlayın veya değiştirin.

Tartalom

| | | |
|-----|--|-----|
| 1. | Tudnivaló a dokumentummal kapcsolatban | 527 |
| 2. | Általános biztonsági útmutatások | 527 |
| 3. | A berendezés ismertetése | 528 |
| 4. | Elektromos csatlakozás | 537 |
| 5. | Szerelés | 539 |
| 6. | Funkció | 553 |
| 7. | Tisztítás és ápolás | 561 |
| 8. | Ártalmatlanítás | 562 |
| 9. | Megfelelőség | 562 |
| 10. | Gyári garancia | 563 |
| 11. | Műszaki adatok | 564 |
| 12. | Hibaelhárítás | 565 |

1. Tudnivaló a dokumentummal kapcsolatban

- Szerzői jogvédelem alatt áll. Sokszorosítani, kivonatosan is, csak az engedélyünkkel szabad.
- A műszaki fejlődést szolgáló változtatások jogát fenntartjuk.



Figyelmeztetés veszélyekre!



Figyelmeztetés áram miatti veszélyekre!



Figyelmeztetés víz miatti veszélyekre!

2. Általános biztonsági útmutatások



A használati útmutató figyelmen kívül hagyásának veszélye!

Az útmutató fontos információkat tartalmaz a berendezés biztonságos kezeléséhez. Kiemelten figyelmeztet a lehetséges veszélyekre. A figyelmeztetések figyelmen kívül hagyása halálos vagy súlyos sérülésekhez vezethet.

- Figyelmesen olvassa el az útmutatót.
- Hajtsa végre a biztonsági óvintézkedéseket.
- Tartsa azokat jól hozzáférhető helyen.
- Áram alatt végzett munka veszélyes helyzetek kialakulásához vezethet. Áram alatt lévő alkatrészek megérintése áramütéshez, égési sérülésekhez vagy halálos baleset-höz vezethet.
- Hálózati feszültségen munkát csak szakképzett szakemberek végezhetnek.
- Tartsa be az adott országban hatályos villanszerelési előírásokat és bekötési feltételeket (pl. DE: VDE 0100, AT: ÖVE-ÖNORM E8001-1, CH: SEV 1000).
- Csak eredeti pótalkatrészeket használjon.
- Csak szaküzemek általi javítás megengedett.

3. A berendezés ismertetése

Rendeltetésszerű használat

- Beltéri mennyezeti érzékelő.

Működési elv

- Az infravörös érzékelő a mozgó testek (pl. emberek, állatok) által kibocsátott hősugárzást érzékeli. Az eszköz a felfogott hősugárzást elektronikus jellé alakítja, és ennek segítségével önműködően bekapcsolja a LED-fényszórót.
- A mozgásérzékelés akkor a leghatékonyabb, ha a berendezést a mozgás oldalról történő érzékeléséhez szerelik fel.
- A mozgásérzékelés hatótávolsága korlátozott, ha a mozgás iránya közvetlenül a berendezés felé mutat.
- Akadályok (pl. fák, falak vagy üvegek) miatt a mozgásérzékelés korlátozott vagy lehetetlen lehet.
- Az időjárás által kiváltott hirtelen hőmérsékletváltozásokat a készülék nem tudja megkülönböztetni a hőforrásoktól.

Tanúsítvány:

Ez a termék az IEC 62386-103 szabvány szerint

Single-Master Application Controllerként minősített.

A DALI-2-tanúsítványa ezért csak azokra az alkalmazásokra vonatkozik, amelyekben kizárólag DALI elektronikus előtét („Control Gear”) csatlakozik a DALI-buszhoz.

IR Micro Office DALI-2 APC AP: Felületre szerelhető változat

IR Micro Office DALI-2 APC UP: Rejtett változat

IR Micro Office DALI-2 APC DE: Mennyezetbe épített változat

IR Micro Office DALI-2 APC AP szállítási terjedelme

3.1

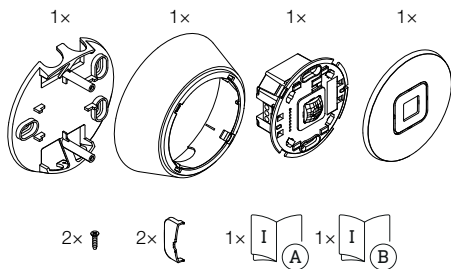

- 1 mennyezeti rögzítő
- 1 keret
- 1 érzékelőmodul
- 1 borító
- 2 kis csavar
- 2 fedőhéj
- 1 biztonsági adatlap
- 1 gyorsindítási útmutató

3.2

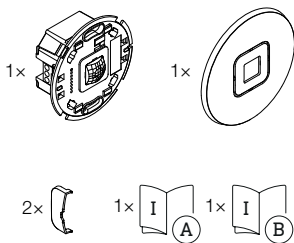

- 1 érzékelőmodul
- 1 borító
- 2 fedőhéj
- 1 biztonsági adatlap
- 1 gyorsindítási útmutató

3.3

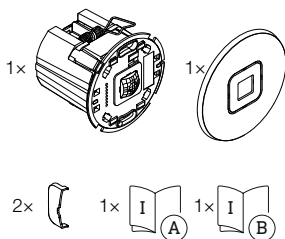

- 1 érzékelőmodul
- 1 borító
- 2 fedőhéj
- 1 biztonsági adatlap
- 1 gyorsindítási útmutató

IR Micro Office DALI-2 APC AP termékméretei

3.4

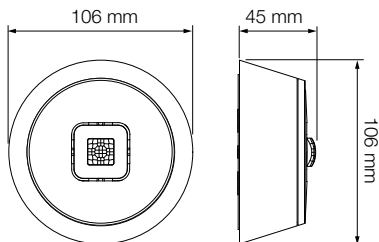

IR Micro Office DALI-2 APC UP termékméretei

3.5

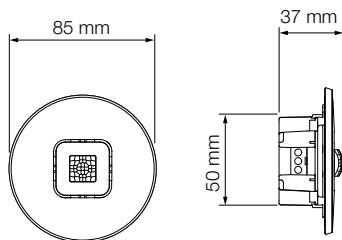

IR Micro Office DALI-2 APC DE termékméretei

3.6

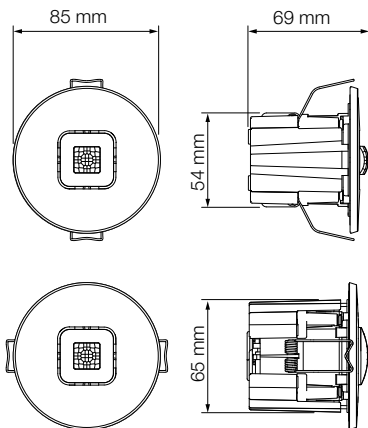

3.7

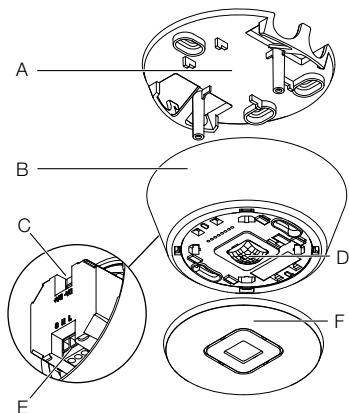

- A Mennyezeti rögzítő
- B Keret
- C DALI-2 csatlakozás
- D Érzékelőmodul
- E Elektromos csatlakozás
- F Borítás

3.8

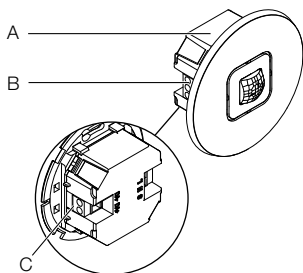

- A Érzékelőmodul
- B Elektromos csatlakozás
- C DALI-2 csatlakozás

3.9

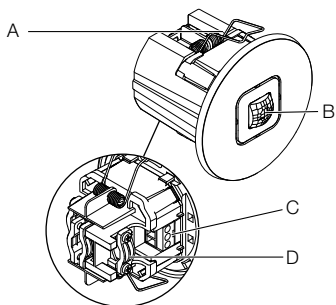

- A Szorító
- B Érzékelőmodul
- C Elektromos csatlakozás
- D Feszülésmentesítő

4. Elektromos csatlakozás

Kapcsolási terv

4.1



A hálózati vezeték egy többeres kábelből áll:

L = fázis (többnyire fekete, barna vagy szürke)

N = nulla vezeték (többnyire kék)

S = gomb

DA+ = csatlakozás a DALI-buszhoz

DA- = csatlakozás a DALI-buszhoz

A = DALI lámpa

B = érzékelő (Application Controller)

C = gomb

A berendezés elektromosan csatlakoztatható hálózati kapcsoló után is, ha biztosítva van, hogy a hálózati kapcsoló állandóan be van kapcsolva.

Az érzékelő bekötésére a következők vonatkoznak:
A VDE 0100 520 6. szakasza szerint a huzalozáshoz a DALI elektronikus előtét („Control Gear”) és a DALI-Application Controller között egy többszörös vezeték használható, amely tartalmazza a hálózati feszültség-vezetékeket és a vezérlővezetékeket is (pl. NYM 5 × 1,5).

A DALI-Application Controller és a DALI elektronikus előtét („Control Gear”) közötti maximális kábelhossz nem haladhatja meg a 300 m-t (1,5 mm²-nél). Telepítés és bekapcsolás után az érzékelő LED-je 10 másodpercig világít.

5. Szerelés



Áramütés veszélye!

Áram alatt lévő alkatrészek megérintése áramütéshez, égési sérülésekhez vagy halálos balesethez vezethet.

- Kapcsolja le az áramot és szakítsa meg a feszültségellátást.
- Feszültségellenőrzővel ellenőrizze a feszültségmentesítést.
- Gondoskodjon róla, hogy ne kapcsolhassák vissza a feszültségellátást.

Anyagi károk veszélye!

A hálózati kábelek felcserélése rövidzárlathoz vezethet.

- Azonosítsa be a hálózati kábeleket.
- Helyesen kösse össze a hálózati kábeleket.

Előkészületek a szerelés megkezdése előtt

- Minden alkatrészt ellenőrizzen sérülés szempontjából. Sérülések esetén ne vegye használatba a berendezést.
- Válasszon ki egy alkalmas felszerelési helyet.
 - A hatótávolság figyelembevételével.
 - A mozgásérzékelés figyelembevételével.
 - Legyen rázkódásmentes.
 - Az érzékelési tartomány legyen akadálymentes.
 - Ne szerelje fel robbanásveszélyes területre.
 - Ne helyezze gyúlékony felületekre.
 - Legalább 50 cm távolságra más érzékelőktől.
 - Az érzékelő és a gomb közötti vezeték hossz < 50 m.

Hatótávolság

5.1

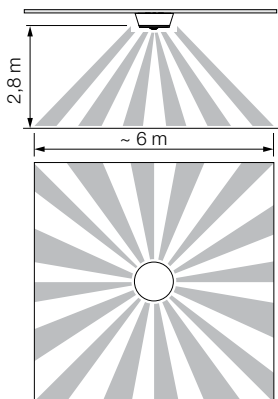

Mozgásészlelés

5.2

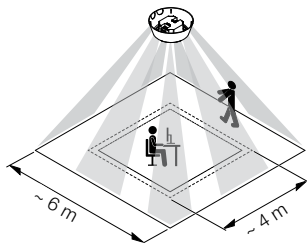

IR Micro Office DALI-2 APC AP összeszerelési lépései

5.3

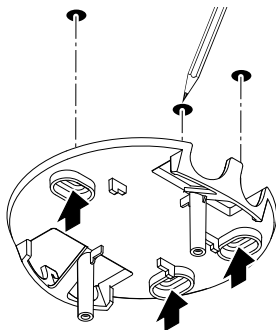

- Győződjön meg arról, hogy a feszültségellátás ki van kapcsolva.
- Jelölje be a furatok helyét.

5.4

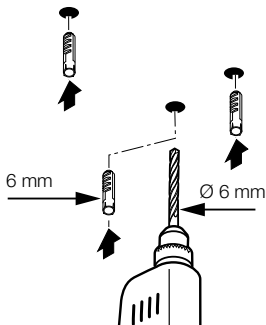

- Fúrja ki a furatokat (Ø 6 mm) és rakja be a tipliket.

5.5



- Húzza át a kábelt a nyíláson.
- Csavarja fel a mennyezeti rögzítőt.

5.6

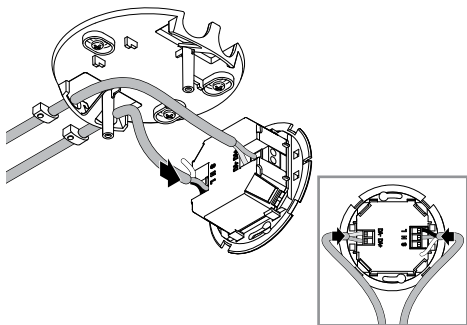

- Csatlakoztassa a hálózati vezetékét és a DALI-buszt a kapcsolási terv szerint.
- „4. Elektromos csatlakozás”

5.7

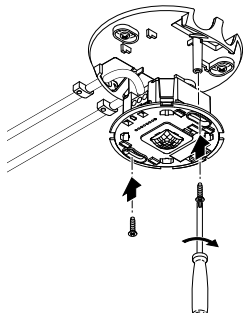

- Csavarja fel az érzékelőmodult.

5.8

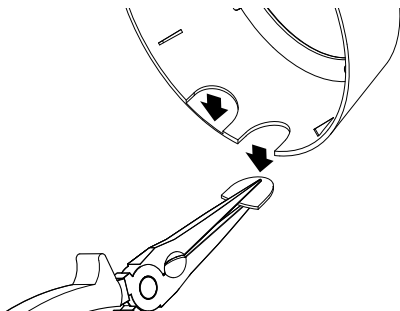

- Szükség szerint törje ki a félköröket a keretből. Ennek során ügyelni kell az érzékelőmodul orientációs orrára!

5.9

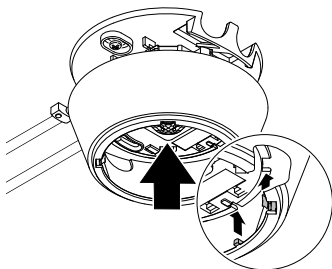

- Helyezze el a keretet a megfelelő irányba. Ennek során figyeljen a bemélyedésekre.

5.10

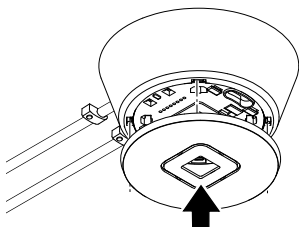

- Helyezze fel a borítót.



- Kapcsolja be az áramellátást.
 - Állítsa be a funkciókat.
- „6. Funkció”

IR Micro Office DALI-2 APC UP összeszerelési lépései

5.12

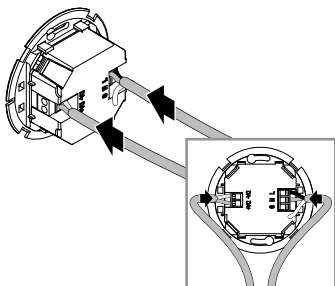

- Győződjön meg arról, hogy a feszültségellátás ki van kapcsolva.
- Csatlakoztassa a hálózati vezetéket és a DALI-buszt a kapcsolási terv szerint.

→ „4. Elektromos csatlakozás”

5.13

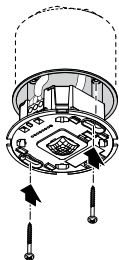

- Csavarja fel az érzékelőmodult.

5.14



- Helyezze fel a borítót.

5.15



- Kapcsolja be az áramellátást.
 - Állítsa be a funkciókat.
- „6. Funkció”

IR Micro Office DALI-2 APC DE összeszerelési lépései

5.16

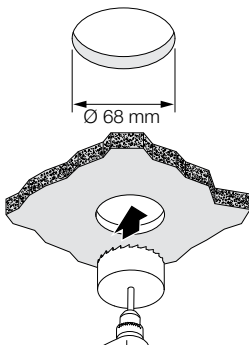

- Győződjön meg arról, hogy a feszültségellátás ki van kapcsolva.
- Fúrjon egy 68 mm átmérőjű lyukat a vakfödémbe.

5.17

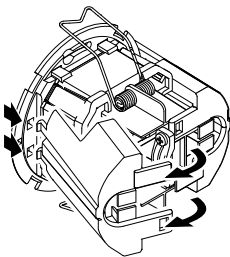

- Nyissa ki a házat.

5.18



- Vegye le az oldalsó részt.

5.19

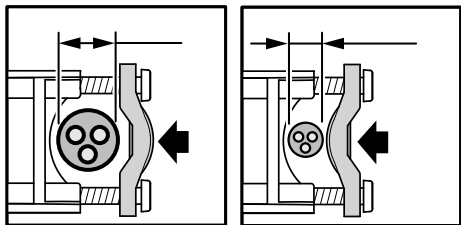

- Befogható kábel átmérője 7,6 mm – 14,5 mm:
 - Nagy kábelátmérő (balra):
Rögzítse a feszülésmentesítő fület a bal oldalon látható módon.
 - Kis kábelátmérő (jobbra):
Rögzítse a feszülésmentesítő fület a jobb oldalon látható módon.

5.20



- Csatlakoztassa a hálózati vezetékét és a DALI-buszt a kapcsolási terv szerint.
 - Rögzítse a feszülésmentesítőket.
- „4. Elektromos csatlakozás”

5.21

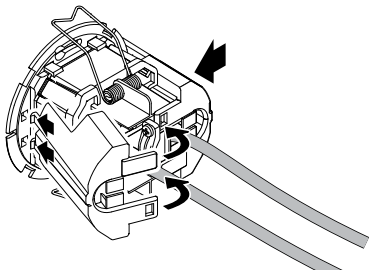

- Pattintsa be az oldalsó részeket.
- Szükség esetén távolítsa el az oldalsó részek szárnyait a kábelbevezetésnél.

5.22

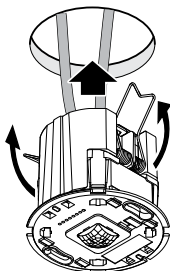

- Nyomja össze a rugókat felfelé, és helyezze be az érzékelőmodult a vakfödémbe.

5.23

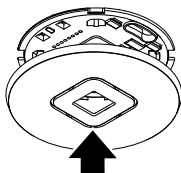

- Helyezze fel a borítót.



- Kapcsolja be az áramellátást.
 - Állítsa be a funkciókat.
- „6. Funkció”

6. Funkció

Gyári beállítások

(üzembe helyezés előtt a Steinel Connect alkalmazáson keresztül)

| | |
|-------------------------------------|--------------------------|
| – Teljes/félautomatika: | <i>Teljes automatika</i> |
| – Fővilágítás időbeállítása: | <i>5 perc</i> |
| – Alapvilágítás: | <i>Ki</i> |
| – Referencia-fényerőérték: | <i>Belső</i> |
| – Állandó fény szabályozása: | <i>Aktív</i> |
| – Állandó fény szabályozási küszöb: | <i>500 lux</i> |

A gyári beállítások aktiválódnak:

- A jelenlét-érzékelő első indításakor.
- Az alkalmazással való visszaállításkor.

Steinel Connect alkalmazás

Az érzékelő okostelefonnal vagy táblagéppel való konfigurálásához le kell töltenie a STEINEL Connect alkalmazást az alkalmazás-áruházából. Bluetooth-kompatibilis okostelefonra vagy táblagépre van szükség.

Android



iOS



Bluetooth-hálózat (Bluetooth-mesh)

Az érzékelő megfelel a Bluetooth-mesh szabványnak. Hálózatba köthető minden olyan termékkel, amely megfelel a Bluetooth-mesh szabványnak. Az érzékelő a Steinel Connect alkalmazással konfigurálható. Az érzékelő és a Steinel Connect alkalmazás közötti első kapcsolatnál a rendszer elmenti a megfelelő hálózati kulcsokat az okostelefonon vagy táblagépen. A hálózati kulcsok megakadályozzák az érzékelőhöz való jogosulatlan hozzáférést. A hálózati kulcsot meg kell osztani egy másik okostelefonon vagy táblagépen keresztül eléréshez.

LED-funkció

Inicializálás: a LED 10 másodpercig világít.

Azonosítás: a LED másodpercenként villog.

Normál működés: LED ki.

Próbaüzem mozgással: a LED világít.

Próbaüzem mozgás nélkül: LED ki.

Bluetooth-csoportosítás

Lehetőség van a készülék egyetlen érzékelőként való működtetésére, vagy több érzékelő összekapcsolására csoportok kialakításához.

A csoporthoz rendelt összes érzékelő a Steinel Connect alkalmazásban beállított csoportparaméterek szerint működik. Minden csoportban ki kell választani egy érzékelőt a fényerő mérésére. A csoport minden tagja átveszi az érzékelő által továbbított fényerőértéket.

Szomszédfunkció

A szomszédos csoportokat a szomszédfunkció hozzárendeli az aktív érzékelőcsoporthoz. A csoport reagál a hozzárendelt szomszédos csoport bekapcsolási jeleire, és a beállításoknak megfelelően kapcsol.

Teljes automatika

A világítás a fényerőtől és a jelenléttől függően automatikusan BE- és Kikapcsol.

A világítás bármikor kapcsolható manuálisan.

Ekkor a kapcsolási automatika átmenetileg megszakad.

Félautomatika

Csak a világítás kikapcsolása automatikus.

A bekapcsolás manuális, a világítást egy gombbal kell igényelni, és a beállított késleltetésig bekapcsolva marad.

Alkonykapcsoló-beállítás

A működésbe lépéshez szükséges fényerő (szürkület) fokozatmentesen állítható kb. 2 lux-tól 1000 lux-ig.

- ☀ = nappali üzem (fényerőtől független)
- ☾ = alkony-üzemmód (kb. 2 lux)

Nappali üzem

A nappali üzemmód a szürkületi beállítás maximálisra állításával indul. Nappali üzemmódban az érzékelő mozgás érzékelése esetén a környezeti fényerőtől függetlenül bekapcsolja a világítást.

Teach

A Teach-funkcióval a mért fényviszonyok alapján automatikusan beállítható a szürkületi beállítás vagy az állandó fény szabályozásának célértéke. Ha az állandó fény szabályozása ki van kapcsolva, a szürkületi beállítás a környezeti fényerő aktuálisan mért értékére áll be. A világítás a folyamat során automatikusan kikapcsol. Ha az állandó fény szabályozása aktív és a világítás be van kapcsolva, akkor a szabályozás célértéke áll be a mért fényértékre. Előzetesen kézzel úgy kell tompítani a fényt, hogy a célértéket a lehető legpontosabban érje el. Lehetőség van arra is, hogy a Teach-funkciót meghatározott időpontban folytassa le.

Állandó fény szabályozása:

Ha ez a funkció be van kapcsolva, a világítás állandó fényerősségi célértékre lesz beállítva. A fényerő célértéke vagy az automatikus fényerő-szabályozáshoz beállított érzékelési küszöbnek, vagy a Teach-funkcióval beállított fényértéknek felel meg.

Fővilágítás

A fővilágítás beállításai határozzák meg a világítás bekapcsolásának viselkedését jelenlét esetén.

Ha az állandó fény szabályozása ki van kapcsolva, a kívánt fényteljesítményt a tompítási szinttel lehet beállítani.

Ha az állandó fény szabályozása aktív, a rendszer a beállított fényerőcélértékre szabályozza a világítást.

Ekkor a tompítási szinttel a minimális fényteljesítmény állítható be, amely alá a szabályozó nem mehet. Ha a 0% van kiválasztva, a szabályozó elegendő napfény esetén teljesen kikapcsolhatja a világítást. Ha a fényerő ismét a célérték alá esik, a szabályozó automatikusan visszakapcsolja a világítást.

A fővilágítás kívánt világítási időtartama a késleltetésen keresztül állítható be.

Az ezen idő letelte előtt észlelt mozgás újraindítja a késleltetést.

A Fade Time funkcióval be lehet állítani a tompítási görbét be- és kikapcsoláskor.

Alapvilágítás

Az alapvilágítás beállításai határozzák meg a működést, miután a fővilágítás a késleltetés letelte után kikapcsolt, távollét esetén.

A rendszer visszakapcsol a fő világítási állapotba, ha mozgást észlel az alapvilágítási állapot alatt.

Az alapvilágítás kikapcsolható vagy konfigurálható a fényerő alapú vagy az időalapú funkciókkal.

Kikapcsolt alapvilágítás esetén a világítás a fővilágítás késleltetésének letelte után azonnal kikapcsol. A rendszer nem hajtja végre az alapvilágítási állapotot.

Fényerő alapú funkció:

Ha a fényerő alapú funkció aktív, a rendszer távollét esetén már nem hagyja el az alapvilágítási állapotot.

Az alapvilágítás kívánt fényteljesítménye a tompítási szinttel állítható be.

Ha a napfény aránya meghaladja az érzékelési küszöböt, az alapvilágítás kikapcsol.

Ha a napfény aránya az érzékelési küszöb alá csökken, az alapvilágítás automatikusan újra bekapcsol.

Időalapú funkció:

Ha az időalapú funkció be van kapcsolva, akkor az alapvilágítás késleltetésének beállításával beállítható, hogy az alapvilágítás mennyi ideig legyen aktív.

A késleltetés letelte után a rendszer kilép az alapvilágítási állapotból, és a világítás kikapcsol.

Az alapvilágítás kívánt fényteljesítménye a tompítási szinttel állítható be.

Állandó fény fix szabályozása/Állandó fény dinamikus szabályozása

Az állandó fény fix szabályozásánál az érzékelő nem menti el az állandó fény szabályozásának gombbal végzett kézi felülbírálását. Az állandó fény dinamikus szabályozásánál viszont az új fényerő áll be új szabályozási küszöbként.

Kézi felülírás esetén az állandó fény aktív szabályozása nélkül az állandó fény dinamikus szabályozási módjában az aktuális fényszint áll be a „Fővilágítás tompítása” új értékeként.

Gombbemenet

A gombok a STEINEL Connect alkalmazáson keresztül integrálhatók és konfigurálhatók.

Ahhoz, hogy egy gombot az S bemeneten keresztül lehessen konfigurálni, a terméket, amelyhez a gomb csatlakozik, hozzá kell rendelni egy csoporthoz.

Az S bemeneten kívül további gombok is hozzárendelhetők az érzékelőhöz a BT-mesh hálózathoz.

Minden gomb esetén meghatározható egy funkció a gomb rövid és hosszú megnyomásához. A gomb rövid megnyomásához a következő funkciók választhatók ki:

- A „Be/Ki” funkcióval rendelkező gombbal manuálisan lehet be- és kikapcsolni a világítást.
- A „Be” funkcióval a kézi kikapcsolás nem lehetséges. A késleltetés minden gombnyomásra újraindul.
- A „Ki” funkcióval a világítás csak manuálisan kikapcsolható.
- Léteznek még a „Be x perc” és „Ki x perc” funkciók, amelyekkel a világítás meghatározott időre be-, ill. kikapcsolható.

A gomb hosszú megnyomásához a következő funkciók választhatók ki:

- A „Tompítás fel/Tompítás le” funkcióval rendelkező gomb a világítás erejét manuálisan növelheti és csökkentheti.
- A „Tompítás fel” funkcióval a világítás ereje csak növelhető.
- A „Tompítás le” funkcióval a világítás ereje csak csökkenthető.

Az érzékelő félautomata üzemmódban való működtetéséhez egy gomb szükséges.

Ezenkívül a gombhoz funkcióként hozzárendelhető egy előre beállított jelenet előhívása.

Prezentációs mód

Ha a világítást egy gombbal kapcsolják ki, az érzékelő aktiválja a prezentációs módot.

- A világítás mindaddig kikapcsolva marad, amíg a rendszer mozgást észlel.
- Amint a rendszer már nem érzékel mozgást, és a késleltetés letelik, az érzékelő visszakapcsol normál működésre.

Az észlelési terület korlátozása

A nem szándékos észlelés elkerülése érdekében az érzékelési terület a fedőhéjjal korlátozható. Mindkét fedőhéz felrakásával a mozgás érzékelési tartománya 3 × 6 m-re és a jelenlét érzékelési tartománya 2 × 4 m-re csökken.

6.1

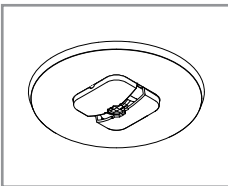
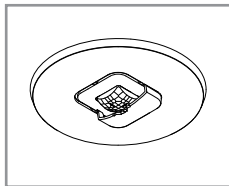
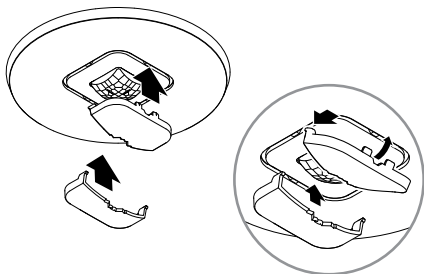

- Szerelje fel a fedőhéjat az érzékelőre. Fűzze be a kam-pókat elől, majd nyomja le hátrafelé.

7. Tisztítás és ápolás

A berendezés nem igényel karbantartást.



Áramütés veszélye!

Áram alatt lévő alkatrészek vízzel való érintkezése áramütéshez, égési sérülésekhez vagy halálos balesethez vezethet.

- A berendezést csak száraz állapotában tisztítsa.

Anyagi károk veszélye!

A rosszul megválasztott tisztítószer megrongálhatja a készüléket.

- A berendezést egy gyengén benedvesített ruhával, tisztítószer használata nélkül tisztítsa.

8. Ártalmatlanítás

Az elektromos készülékeket, elemeket, tartozékokat és csomagolásokat kötelező környezetbarát módon újrahasznosítani.



Ne dobjon elektromos készülékeket és elemeket a háztartási szemétbe!

Csak az EU-országok esetében:

A használt elektromos és elektronikus berendezésekre vonatkozó hatályos európai irányelv értelmében és annak nemzeti jogrendszerbe történő átültetése szerint külön kell gyűjteni a már nem használható elektromos berendezéseket és elemeket, valamint környezetbarát újrahasznosító helyen le kell adni azokat.

9. Megfelelőség

A STEINEL Vertrieb GmbH ezennel kijelenti, hogy az IR Micro Office DALI-2 Application Controller rádióberendezés-típus megfelel a 2014/53/EU irányelvnek. Az EU-megfelelőségi nyilatkozat teljes szövege a következő internetes címen érhető el: www.steinell.de

10. Gyári garancia

Önnek, mint a termék vevőjének, adott esetben jogában áll az eladóval szemben érvényesíteni az Önt törvényesen megillető hiánypótlási-, ill. termékszavatossági jogokat. Amennyiben léteznek ilyen jogok az Ön lakóhelye szerinti országban, jelen jótállási nyilatkozatunk semmiben sem szűkíti és korlátozza azokat. A magunk részéről 5 év jótállást adunk arra, hogy az Ön által vásárolt STEINEL professzionális érzékelő termék kifogástalan minőségű és rendesen működik. Szavatoljuk, hogy ez a termék mentes az anyaghibáktól, a gyártási és szerkezeti hibáktól. Szavatoljuk továbbá, hogy az összes elektronikus alkatrész és kábel működőképes, továbbá, hogy minden alkalmazott szerkezeti anyag és azok felülete hibátlan.

Jótállási igények érvényesítése

Amennyiben a termékével kapcsolatban reklamációval kíván élni, kérjük, hogy a terméket hiánytalanul és bérmentesítve küldje vissza a kereskedőjének vagy közvetlenül nekünk a **DINOCOOP Kft, Radvány u. 24, H-1118 Budapest** címre, mellékelve az eredeti vásárlási bizonylatot, amelyen rajta kell lennie a vásárlás dátumának és a termék elnevezésének. Ezért a garancia idő végéig ajánlatos gondosan megőriznie a vásárlási bizonylatát. A visszaküldés során keletkező szállítási költségekért és kockázatokért a STEINEL nem vállal felelősséget.

A jótállás érvényesítéséről a **www.steinel-professional.de/garantie** honlapunkon kap tájékoztatást.

Amennyiben a garancia körébe eső esemény következett be, vagy a termékével kapcsolatban szeretne kérdezni valamit, bármikor felhívhat bennünket a **+36/1/3193064** szervizvonal számon.

5 ÉV
GYÁRTÓI
GARANCIA

11. Műszaki adatok

Méreték ($\emptyset \times$ Mé):

IR Micro Office DALI-2 APC AP: 106 × 45 mm

IR Micro Office DALI-2 APC UP: 85 × 37 mm

IR Micro Office DALI-2 APC DE: 85 × 69 mm

Bemeneti feszültség: 220 – 240 ~V / 50/60Hz

Teljesítményfelvétel készenléti állapotban:

0,4 W elektronikus előtét nélkül

DALI-port: 2 pólusú vezérlővezeték, Single-master
Application Controller/Broadcast.

Garantált tápáram

40 mA az IEC 62386-101 szerint,

20 DALI elektronikus előtétnek felel meg.

Maximális tápáram: 250 mA

Érzékelők: *Passzív infravörös (IR)*

Hatótávolság: *4 × 4 m jelenlét, radiális,*

6 × 6 m érintőleges,

Érzékelési szög: *360°*

Optimális felszerelési magasság: *2,8 m*

Szürkületi beállítás: *2 – 1000 lux, ∞/napfény*

Fővilágítás időbeállítása: *5 másodperc – 60 perc*

Védettségi fok: *IP 20*

Hőmérséklet-tartomány: *0 °C és +40 °C között*

Bluetooth-frekvencia: *2,4 – 2,48 GHz*

Bluetooth átviteli teljesítménye: *max. 10 dBm / 10 mW*

12. Hibaelhárítás

A berendezés nem kap feszültséget

- A biztosíték nincs bekapcsolva vagy hibás.
 - Kapcsolja be a biztosítékot.
 - Cserélje ki a hibás biztosítékot.
- A vezeték megszakadt.
 - Ellenőrizze a vezetéket feszültségellenőrzővel.
- Rövidzárlat a hálózati vezetékben.
 - Ellenőrizze a csatlakozókat.
- Az esetleges hálózati kapcsoló ki van kapcsolva.
 - Kapcsolja be a hálózati kapcsolót.

Nem kapcsol be a berendezés.

- Az alkonykapcsoló-beállítás hibás.
 - Állítsa be újra az alkonykapcsoló-beállítást.
- A hálózati kapcsoló ki van kapcsolva.
 - Állítsa be a hálózati kapcsolót.
- A biztosíték nincs bekapcsolva vagy hibás.
 - Kapcsolja be a biztosítékot.
 - Cserélje ki a hibás biztosítékot.
- A zavar minimálisra csökkentése érdekében a berendezés figyelmen kívül hagyja a gyors mozgásokat, vagy túl kicsi vagy nem megfelelő az érzékelési tartomány.
 - Ellenőrizze, és állítsa be az érzékelési tartományt.

Nem kapcsol ki a készülék.

- Folyamatos mozgás az érzékelési tartományban.
 - Ellenőrizze az érzékelési tartományt.
 - Szükség esetén korlátozza vagy módosítsa az érzékelési tartományt.

A berendezés szükségtelenül bekapcsol.

- A felszerelt berendezés nincs biztosítva mozgás ellen.
 - Rögzítve szerelje fel a berendezést.
- Mozgás jelen volt, de a megfigyelő nem ismerte fel (huzat, fűtés a közelben).
 - Ellenőrizze az érzékelési tartományt.
 - Szükség esetén korlátozza vagy módosítsa az érzékelési tartományt.

Obsah

| | | |
|-----|-------------------------------|-----|
| 1. | K tomuto dokumentu | 567 |
| 2. | Všeobecné bezpečnostní pokyny | 567 |
| 3. | Popis přístroje | 568 |
| 4. | Elektrické připojení | 577 |
| 5. | Montáž | 579 |
| 6. | Funkce | 593 |
| 7. | Čištění a údržba | 601 |
| 8. | Likvidace | 602 |
| 9. | Shoda s předpisy | 602 |
| 10. | Záruka výrobce | 603 |
| 11. | Technické parametry | 604 |
| 12. | Odstranění poruch | 605 |

1. K tomuto dokumentu

- Chráněno autorským právem. Dotisk, i částečný, jen s naším souhlasem.
- Změny, které slouží technickému pokroku, vyhrazeny.



Varování před nebezpečím!



Varování před ohrožením elektrickým proudem!



Varování před ohrožením vodou!

2. Všeobecné bezpečnostní pokyny



Nebezpečí vyplývající z nedodržování návodu k použití!

Tento návod obsahuje důležité informace pro bezpečnou manipulaci s přístrojem. Na možná nebezpečí je upozorněno zvláště. Nedodržování může vést ke smrti nebo těžkým poraněním.

- Pozorně si přečíst návod.
- Řídit se bezpečnostními pokyny.
- Musí být stále přístupné.
- Zacházení s elektrickým proudem může vést k nebezpečným situacím. Při kontaktu s vodivými díly může dojít k úrazu elektrickým proudem, popáleninám nebo smrti.
- Práce na síťovém napětí může provádět pouze kvalifikovaný personál.
- Je třeba dodržovat předpisy pro instalaci elektrických zařízení a podmínky jejich připojení dle ČSN (např. DE: VDE 0100, AT: ÖVE-ÖNORM E8001-1, CH: SEV 1000).
- Používat jen originální náhradní díly.
- Opravy mohou provádět jen specializované provozy.

3. Popis přístroje

Používání v souladu s určením

- Senzor k stropní montáži v interiéru.

Princip funkce

- Infračervený senzor zaznamenává tepelné záření vydávané pohybujícími se těly (např. osob, zvířat). Tepelné záření se pak elektronicky převádí na signál a automaticky zapíná reflektor LED.
- Nejbezpečnějšího zaznamenávání pohybu se dosáhne montáží přístroje bočně ke směru chůze.
- Dosah zachycení pohybu je omezen, kráčíte-li přímo k přístroji.
- Překážky (např. stromy, zdi nebo skleněné tabule) mohou omezit nebo znemožnit zachycení pohybu.
- Náhlé výkyvy teploty způsobené povětrnostními vlivy nemohou být odlišeny od účinku zdrojů tepla.

Osvědčení:

Tento produkt je certifikován podle IEC 62386-103 jako Single-Master Application Controller. Jeho certifikace DALI-2 proto pokrývá pouze případy použití, ve kterých jsou ke sběrnici DALI připojeny pouze elektronické předřadníky DALI („Control Gear“).

IR Micro Office DALI-2 APC AP: Přisazená varianta

IR Micro Office DALI-2 APC UP: Skrytá varianta

IR Micro Office DALI-2 APC DE: Varianta stropní instalace

Rozsah dodávky IR Micro Office DALI-2 APC AP

3.1

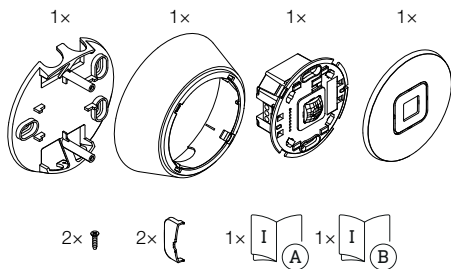

- 1 stropní držák
- 1 rám
- 1 senzorový modul
- 1 kryt
- 2 malé šroubky
- 2 krycí skořepiny
- 1 bezpečnostní list
- 1 rychlý start

3.2

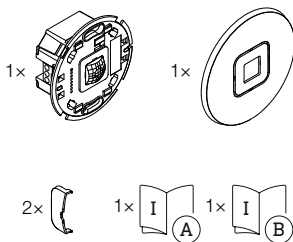

- 1 senzorový modul
- 1 kryt
- 2 krycí skořepiny
- 1 bezpečnostní list
- 1 rychlý start

3.3

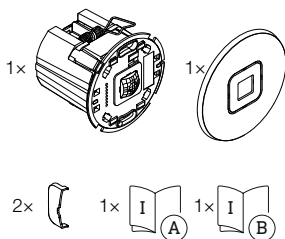

- 1 senzorový modul
- 1 kryt
- 2 krycí skořepiny
- 1 bezpečnostní list
- 1 rychlý start

Rozměry produktu IR Micro Office DALI-2 APC AP

3.4

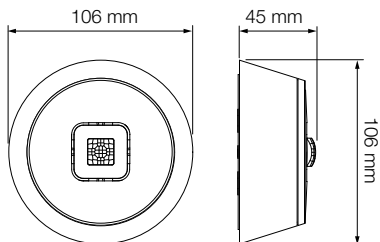

Rozměry produktu IR Micro Office DALI-2 APC UP

3.5

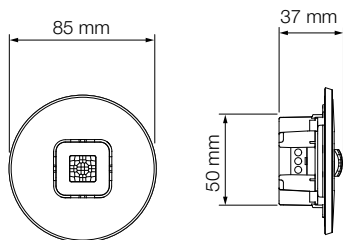

Rozměry produktu IR Micro Office DALI-2 APC DE

3.6

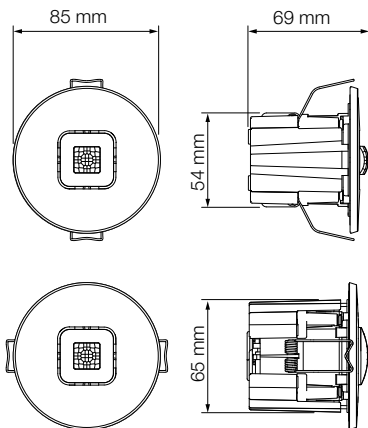

Přehled zařízení IR Micro Office DALI-2 APC AP

3.7

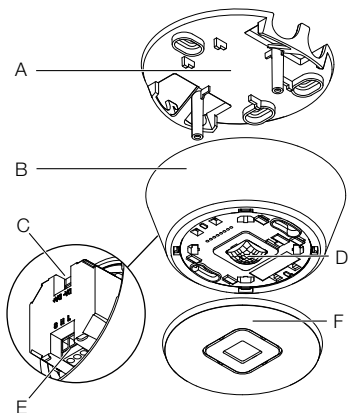

- A Stropní držák
- B Rám
- C Připojení DALI-2
- D Sensorový modul
- E Elektrické připojení
- F Kryt

3.8

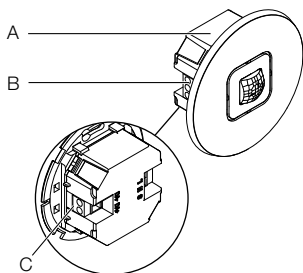

- A** Sensorový modul
- B** Elektrické připojení
- C** Připojení DALI-2

3.9

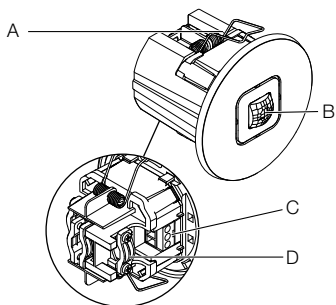

- A Svorka
- B Senzorový modul
- C Elektrické připojení
- D Odlehčení tahu

4. Elektrické připojení

Schéma zapojení

4.1



Síťový přívod se skládá z vícežilového kabelu:

L = Fázový vodič (většinou černý, hnědý nebo šedý)

N = Neutrální vodič (většinou modrý)

S = Tlačítko

DA+ = Připojení ke sběrnici DALI BUS

DA- = Připojení ke sběrnici DALI BUS

A = DALI lampa

B = Senzor (řadič aplikace)

C = Tlačítko

Přístroj může být také elektricky připojen po síťovém vypínači, jestliže je zajištěno, že je síťový vypínač stále zapnutý.

U zapojení snímače platí následující:

Podle předpisu VDE 0100 520 Část 6 je při zapojení mezi DALI ECG („Control Gear“) a aplikačním ovladačem DALI dovoleno použít vícenásobné vedení obsahující jak vedení síťového napětí, tak řídicí vedení (např. NYM 5 × 1,5).

Maximální délka kabelu mezi aplikačním ovladačem DALI a DALI ECG („Control Gear“) by neměla překročit 300 m (s průřezem 1,5 mm²). Po instalaci a zapnutí se LED senzoru rozsvítí na 10 sekund.

5. Montáž



Ohrožení elektrickým proudem!

Při kontaktu s vodivými díly může dojít k úrazu elektrickým proudem, popáleninám nebo smrti.

- Vypnout proud a přerušit přívod napětí.
- Zkoušečkou napětí zkontrolovat, zda je vedení bez napětí.
- Zajistit, aby přívod napětí zůstal přerušený.

Nebezpečí věcných škod!

Záměna připojovacího vedení může vést ke zkratu.

- Identifikovat připojovací vedení.
- Správně spojit připojovací vedení.

Příprava k montáži

- Zkontrolovat poškození u všech konstrukčních dílů.
Při poškození přístroj nepoužívejte.
- Vybrat vhodné místo montáže.
 - Při zohlednění dosahu.
 - Při zohlednění zachycení pohybu.
 - Bez otřesů.
 - Oblast záchyty musí být bez překážek.
 - Ne do oblastí ohrožených výbuchem.
 - Ne na povrchy, které patří mezi snadno vznítitelné.
 - Ve vzdálenosti nejméně 50 cm od ostatních senzorů.
 - Délka vedení mezi senzorem a tlačítkem < 50 m.

5.1

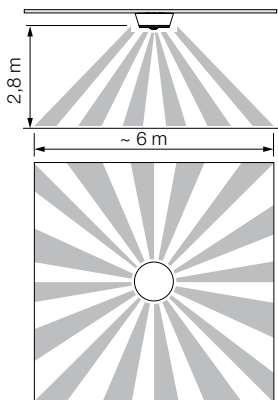

Snímání pohybu

5.2

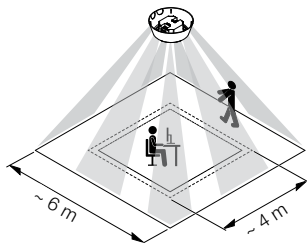

Postup montáže IR Micro Office DALI-2 APC AP

5.3

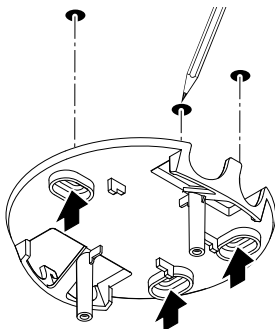

- Ujistěte se, že je vypnuté napájení.
- Vyznačit otvory k vrtání.

5.4

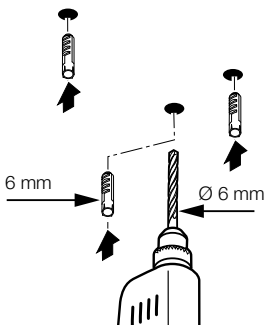

- Vyvrtat otvory (Ø 6 mm) a vložit hmoždinky.

5.5



- Kabel protáhněte otvorem.
- Přešroubujte stropní držák.

5.6

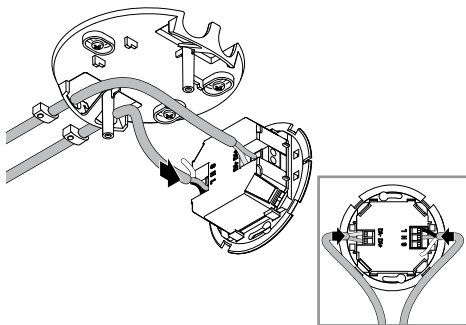

- Podle schématu zapojení připojte napájecí kabel a sběrnici DALI.

→ „4. Elektrické připojení“

5.7

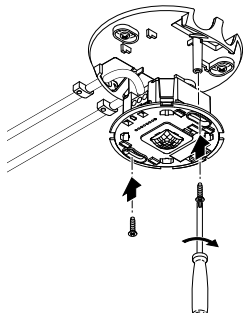

- Našroubujte modul senzoru.

5.8

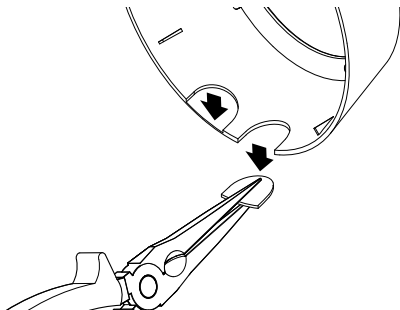

- Podle potřeby vylomte kryty z rámu. Přitom věnujte pozornost orientaci nosu sensorového modulu!

5.9

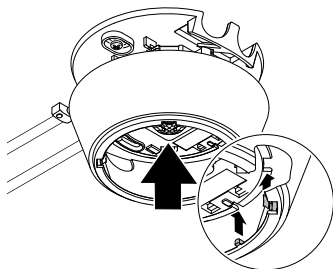

- Rám nasadte ve správné orientaci. Respektujte zářezy.

5.10

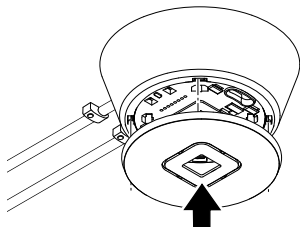

- Nasadte kryt.



- Zapněte elektrické napájení.
 - Nastavte funkce.
- „6. Funkce“

Postup montáže IR Micro Office DALI-2 APC UP

5.12

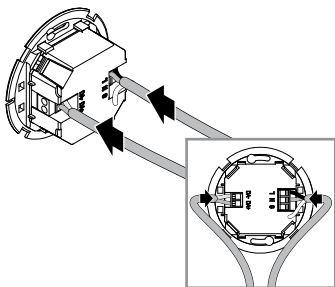

- Ujistěte se, že je vypnuté napájení.
 - Podle schématu zapojení připojte napájecí kabel a sběrnici DALI.
- „4. Elektrické připojení“

5.13

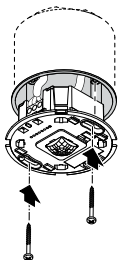

- Našroubujte modul senzoru.

5.14



- Nasadte kryt.

5.15



- Zapněte elektrické napájení.
 - Nastavte funkce.
- „6. Funkce“

Postup montáže IR Micro Office DALI-2 APC DE

5.16

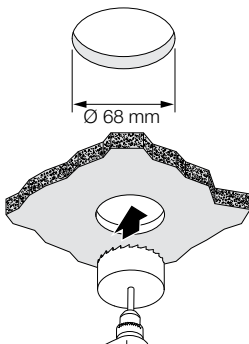

- Ujistěte se, že je vypnuté napájení.
- Do mezistropu vyvrtejte otvor o průměru 68 mm.

5.17

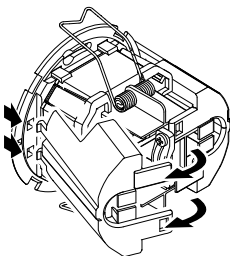

- Otevřete pouzdro.

5.18



- Sejměte boční panel.

5.19

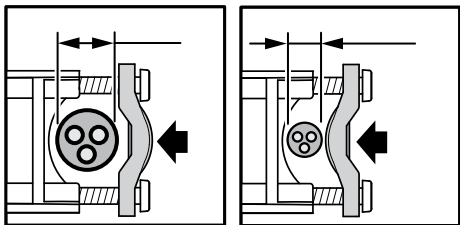

- Průměr upínacího kabelu 7,6 mm – 14,5 mm:
 - Velký průměr kabelu (vlevo).
Držák odlehčení tahu upevněte, jak je znázorněno vlevo.
 - Malý průměr kabelu (vpravo):
Připevněte držák odlehčení tahu, jak je znázorněno vpravo.

5.20



- Podle schématu zapojení připojte napájecí kabel a sběrnici DALI.
 - Upevněte odlehčení tahu.
- „4. Elektrické připojení“

5.21

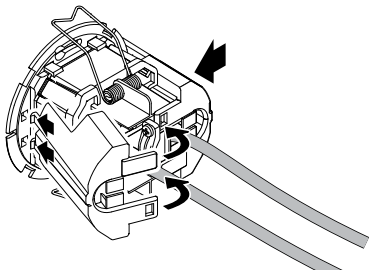

- Zaklapněte boční části.
- V případě potřeby odstraňte křídélka bočních dílů u kabelové průchodky.

5.22

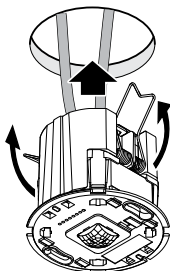

- Stiskněte pružiny k navzájem sobě směrem nahoru a vsadte modul senzoru do mezistropu.

5.23

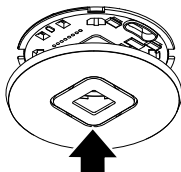

- Nasadte kryt.



- Zapněte elektrické napájení.
 - Nastavte funkce.
- „6. Funkce“

6. Funkce

Nastavení z výroby

(před uvedením do provozu prostřednictvím aplikace Steinel Connect)

- | | |
|-----------------------------------|-------------------------|
| – Plně/poloautomatický: | <i>Plně automatické</i> |
| – Nastavení času hlavního světla: | <i>5 min</i> |
| – Základní světlo: | <i>Vypnuto</i> |
| – Referenční hodnota jasu: | <i>uvnitř</i> |
| – Ovládání stálého světla: | <i>Aktivováno</i> |
| – Práh regulace stálého světla: | <i>500 luxů</i> |

Aktivují se tovární nastavení:

- Při prvním uvedení detektoru přítomnosti do provozu.
- Při resetování prostřednictvím aplikace.

Aplikace Steinel Connect

Ke konfiguraci senzoru pomocí chytrého telefonu nebo tabletu je nutné si stáhnout aplikaci STEINEL Connect ze svého AppStore. Je potřeba chytrý telefon nebo tablet s podporou Bluetooth.

Android



iOS



Síť Bluetooth (Bluetooth mesh)

Senzor odpovídá standardu síť Bluetooth. Lze jej propojit do síť se všemi produkty, které odpovídají standardu síť Bluetooth. Konfigurace senzoru se provádí prostřednictvím aplikace Steinel Connect. Po prvním spojení mezi senzorem a aplikací Steinel Connect se do chytrého telefonu nebo tabletu uloží odpovídající síťové klíče. Síťový klíč vylučuje neoprávněný přístup k senzoru.

K přístupu přes další chytrý telefon nebo tablet je třeba síťový klíč sdílet.

Funkce LED

Inicializace: LED se rozsvítí na 10 sekund.

Identifikace: LED bliká každou sekundu.

Normální provoz: LED zhasnutá.

Zkušební provoz – pohyb: LED svítí.

Zkušební provoz – bez pohybu: LED zhasnutá.

Seskupování Bluetooth

Zařízení lze provozovat jako jeden senzor nebo propojit více senzorů do skupin.

Všechny senzory přiřazené jedné skupině jednají podle parametrů skupiny nastavených v aplikaci Steinel Connect. V každé skupině musí být vybrán senzor měření jasu. Všichni účastníci skupiny přebírají hodnotu jasu přinášenou tímto senzorem.

Funkce sousedního prvku

Funkcí sousedního prvku se přiřazují k sousedící skupiny aktivní skupině senzorů. Skupina reaguje na spínací signály přiřazené sousední skupiny a spíná podle nastavení.

Plně automatické

Osvětlení se automaticky rozsvěcí a zhasíná podle jasu a přítomnosti.

Osvětlení lze kdykoli přepínat ručně.

V takovém případě se automatické spínání dočasně přeruší.

Poloautomatika

Osvětlení se zhasíná pouze automaticky.

Rozsvěcí se ručně, světlo se musí vyžádat tlačítkem a zůstává rozsvícené po nastavenou dobu doběhu.

Soumrakové nastavení

Reakční hodnota jasu (stmívání) může být plynule nastavena přibližně na asi 2 až 1 000 lx.

- ☀ = provoz za denního světla (nezávisle na jasu)
- ☾ = provoz za soumraku (asi 2 lx)

Denní provoz

Denní provoz se spouští nastavením soumraku na maximum. V denním provozu senzor rozsvěcí osvětlení nezávisle na okolním jasu, pokud je detekován pohyb.

Zaučení

Funkcí zaučení lze na základě naměřených světelných podmínek automaticky nastavit nastavení soumraku nebo požadovanou hodnotu regulace stálého světla. Při deaktivaci regulace stálého osvětlení se nastavení soumraku nastaví na aktuálně naměřenou hodnotu okolního jasu. Při tomto postupu světlo automaticky zhasne. Pokud je aktivní regulace stálého světla a světlo svítí, nastaví se místo toho požadovaná hodnota regulace na naměřenou hodnotu světla. Světlo by mělo být předem ručně ztlumeno tak, aby bylo dosaženo požadované hodnoty co nejpřesněji. Existuje také možnost provést zaučení ve stanovený čas.

Regulace stálého světla

Je-li tato funkce aktivována, je osvětlení regulováno na konstantní požadovanou hodnotu jasu. Požadovaná hodnota jasu odpovídá buď nastavené prahové hodnotě odezvy nastavené pro automatickou regulaci jasu, nebo hodnotě světla nastavené funkcí zaučení.

Hlavní světlo

Nastavení v hlavním světle definují chování při zapínání osvětlení, když je někdo přítomen.

S deaktivovaným řízením stálého světla se požadovaný světelný výkon nastavuje prostřednictvím úrovně stmívání.

Při aktivované regulaci stálého světla se osvětlení řídí na nastavenou požadovanou hodnotu jasu.

Prostřednictvím úrovně stmívání se pak nastavuje minimální světelný výkon, pod který regulátor nesmí klesnout.

Při volbě 0% může regulátor při dostatku denního světla osvětlení úplně zhasnout. Pokud jas opět klesne pod požadovanou hodnotu, regulátor osvětlení automaticky znovu rozsvítí

Požadovanou dobu svícení hlavního světla lze nastavit pomocí doby doběhu.

Jakýkoli pohyb detekovaný před uplynutím této doby spustí dobu doběhu znovu.

Dobu prolínání lze použít k nastavení křivky stmívání při rozsvěcení a zhasínání

Základní světlo

Nastavení v základním osvětlení definují chování po opuštění hlavního světla po uplynutí doby doběhu v případě nepřítomnosti.

System přepne zpět do stavu hlavního světla, pokud je během základního stavu světla detekován pohyb.

Základní světlo lze deaktivovat nebo konfigurovat použitím funkcí založených na jasu nebo času.

S deaktivovaným základním světlem osvětlení zhasne ihned po uplynutí doby doběhu hlavního světla. Základní stav světla se neprovede.

Funkce založená na jasu:

Pokud je aktivována funkce založená na jasu, základní stav osvětlení se v nepřítomnosti osob již neopouští.

Požadovaný světelný výkon základního světla se nastavuje úrovní stmívání.

Pokud podíl denního světla překročí práh odezvy, základní světlo zhasne.

Pokud podíl denního světla klesne pod práh odezvy, základní světlo se automaticky znovu rozsvítí.

Funkce založená na čase:

Je-li aktivována funkce založená na čase, lze v základním nastavení doby doběhu světla nastavit dobu, po kterou má být základní světlo aktivní.

Po uplynutí doby doběhu systém opustí základní stav osvětlení a osvětlení se zhasne.

Požadovaný světelný výkon základního světla se nastavuje úrovní stmívání.

Pevná regulace stálého světla/dynamická regulace stálého světla

V pevné regulaci stálého světla senzor neukládá ruční přepínání regulace stálého světla tlačítkem. V dynamické regulaci stálého světla se naopak nový jas nastaví jako nový práh regulace.

V případě ručního ovládání bez aktivované regulace stálého světla v dynamickém režimu regulace stálého světla je aktuální úroveň osvětlení nastavena jako nová hodnota funkce „Stmívání hlavního světla“.

Tlačítkový vstup

Tlačítka lze integrovat a konfigurovat prostřednictvím aplikace STEINEL Connect.

Aby bylo možné konfigurovat tlačítko přes vstup S, musí být produkt, ke kterému je tlačítko připojeno, přiřazen do skupiny.

Kromě vstupu S lze senzoru přiřadit další tlačítka ze sítě Bluetooth.

U každého tlačítka lze definovat funkci pro krátké a dlouhé stisknutí tlačítka. Krátkým stisknutím tlačítka lze zvolit následující funkce:

- Tlačítko s funkcí „Zap/Vyp“ může ručně rozsvěcet (Zap) a zhasínat (Vyp) osvětlení.
- S funkcí „Zap“ není ruční zhasnutí možné. Doba doběhu se znovu spustí při každém stisknutí tlačítka.
- Funkcí „Vyp“ lze osvětlení zasnout pouze ručně.
- Nechybí ani funkce „Zap x Min“ a „Vyp x Min“, pomocí kterých lze osvětlení rozsvítit nebo zhasnout na definovanou dobu.

Dlouhým stisknutím tlačítka lze zvolit následující funkce:

- Tlačítkem s funkcí „DIM up/DIM down“ lze ručně zvyšovat intenzitu světla a tlumit osvětlení.
- Funkcí „DIM up“ lze u osvětlení pouze zvyšovat intenzitu světla.
- Funkcí „DIM down“ lze osvětlení pouze tlumit.

K ovládání senzoru v poloautomatickém režimu je tlačítko nutné.

Navíc lze tlačítku přiřadit jako funkci vyvolání přednastavené scény.

Režim prezentace

Pokud se světlo zhasne tlačítkem, senzor aktivuje režim prezentace.

- Zátěž zůstává tak dlouho vypnutá, dokud je detekován pohyb.
- Jakmile již není detekován žádný pohyb a uplyne doba doběhu, senzor přejde zpět do normálního provozu senzoru.

Omezení detekční oblasti

Aby se vyloučila neúmyslná detekce, může být oblast detekce omezena krytem. S oběma nasazenými kryty se rozsah detekce pohybu zmenší na 3 × 6 m a rozsah detekce přítomnosti na 2 × 4 m.

6.1

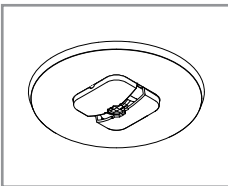
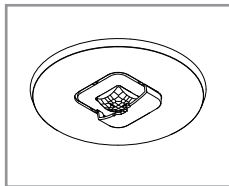
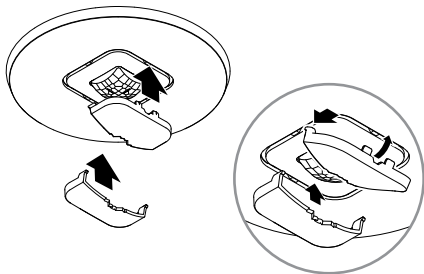

- Namontujte kryt na senzor. Navlékněte háčky vpředu a poté je zatlačte směrem dozadu.

7. Čištění a údržba

Přístroj je bezúdržbový.



Ohrožení elektrickým proudem!

Kontakt vody s vodivými díly může vést k úrazu elektrickým proudem, popáleninám nebo smrti.

- Přístroj čistěte pouze, když je suchý.

Nebezpečí věcných škod!

Použitím nesprávného čisticího prostředku může být přístroj poškozen.

- Přístroj vyčistěte mírně navlhčenou utěrkou bez čisticích prostředků.

8. Likvidace

Elektrická zařízení, baterie, příslušenství a obaly musí být odvezeny k ekologickému opětovnému zhodnocení.



Nevyhazujte elektrická zařízení a baterie do domovního odpadu!

Jen pro země EU:

V souladu s platnou evropskou směrnicí o odpadních elektrických a elektronických zařízeních a jejím převedení do národního práva musí být nepoužitelná elektrická zařízení a baterie separovány a odevzdány k ekologickému opětovnému zhodnocení.

9. Shoda s předpisy

Společnost STEINEL Vertrieb GmbH tímto prohlašuje, že rádiový systém typu IR Micro Office DALI-2 Application Controller 2014/53/EU odpovídá směrnici 2014/53/EU. Úplné znění prohlášení o shodě EU je k dispozici na následující internetové adrese: www.steinell.de

10. Záruka výrobce

Jako kupujícímu vám vůči prodávajícímu přináleží zákonem předepsaná práva. Pokud tato práva ve vaší zemi existují, nejsou naším prohlášením o záruce zkrácena ani omezena. Poskytneme vám 5 letou záruku na bezvadné provedení a řádnou funkčnost vašeho profesionálního senzorkého výrobku značky STEINEL. Ručíme za to, že tento výrobek nemá materiálové, výrobní a konstrukční vady. Ručíme za funkčnost všech elektronických součástí a kabelů, i za nezávadnost všech použitých materiálů a jejich povrchů.

Uplatňování záruky

Chcete-li váš výrobek reklamovat, zašlete jej nedemontovaný a vyplaceně s originálním dokladem o koupi, který musí obsahovat datum koupě a název výrobku, vašemu prodejci nebo přímo nám, na adresu **STEINEL Technik s.r.o. Rumunská 655/9, 460 01 Liberec 4**. Doporučujeme vám, abyste doklad o koupi do uplynutí záruční doby pečlivě uschovali. Společnost STEINEL neručí za přepravní náklady a rizika týkající se zpětného zaslání.

Další informace k uplatňování záruky jsou uvedeny na naší webové stránce **www.steinell.cz**

Jestliže budete uplatňovat reklamaci nebo máte nějaké dotazy týkající se výrobku, můžete nám kdykoli zavolat na servisní horkou linku **+420 485 253 271**.

5 LETÁ
ZÁRUKA
VÝROBCE

11. Technické parametry

Rozměry (Ø × D):

IR Micro Office DALI-2 APC AP: 106 × 45 mm

IR Micro Office DALI-2 APC UP: 85 × 37 mm

IR Micro Office DALI-2 APC DE: 85 × 69 mm

Vstupní napětí: 220 – 240 ~V / 50/60 Hz

Příkon v pohotovostním režimu:

0,4 W bez elektronického předřadníku

Rozhraní DALI: *2kolíkové řídicí vedení, single master*

Řadič aplikace/vysílání.

Garantovaný napájecí proud

40 mA podle IEC 62386-101,

odpovídá 20 DALI EKG.

Maximální napájecí proud: 250 mA

Senzory: *Pasivní infračervené (IR)*

Dosah: *4 × 4 m přítomnost, radiální,*

6 × 6 m tangenciální,

Úhel detekce: *360°*

Optimální montážní výška: *2,8 m*

Nastavení soumraku: *2 – 1 000 luxů, ∞ / denní světlo*

Nastavení času hlavního světla: *5 s – 60 min*

Stupeň ochrany: *IP 20*

Rozsah teplot: *0 °C až +40 °C*

Frekvence Bluetooth: *2,4 – 2,48 GHz*

Vysílací výkon Bluetooth: *max. 10 dBm/10 mW*

12. Odstranění poruch

Přístroj bez napětí.

- Pojistka není zapnutá nebo je poškozená.
 - Zapnout pojistku.
 - Vyměnit poškozenou pojistku.
- Vedení přerušené.
 - Zkontrolovat vedení pomocí zkoušečky napětí.
- Zkrat v přívodním síťovém vedení.
 - Zkontrolovat připojení.
- Eventuálně vypnutý stávající síťový vypínač.
 - Zapnout síťový vypínač.

Přístroj nezapíná.

- Zvoleno nesprávné soumrakové nastavení.
 - Znovu nastavit soumrakové nastavení.
- Síťový vypínač v poloze vypnuto.
 - Nastavit síťový vypínač.
- Pojistka není zapnutá nebo je poškozená.
 - Zapnout pojistku.
 - Vyměnit poškozenou pojistku.
- K minimalizaci poruch jsou potlačeny rychlé pohyby nebo je nastavena příliš malá oblast záchyty nebo není správná.
 - Zkontrolovat a seřadit oblast záchyty.

Přístroj nevypíná.

- Trvalý pohyb v oblasti záchyty.
 - Zkontrolovat oblast záchyty.
 - V případě potřeby omezit nebo změnit oblast záchyty.

Přístroj zapíná v nevhodnou dobu.

- Přístroj není namontován tak, aby byl zabezpečen proti pohybu.
 - Pevně namontovat přístroj.
- Pohyb byl přítomen, ale nebyl rozpoznán pozorovatelem (průvan, topení v blízkosti).
 - Zkontrolovat oblast.
 - V případě potřeby omezit nebo změnit oblast záchyty.

Obsah

| | | |
|-----|-------------------------------|-----|
| 1. | O tomto dokumente | 607 |
| 2. | Všeobecné bezpečnostné pokyny | 607 |
| 3. | Popis výrobku | 608 |
| 4. | Elektrické pripojenie | 617 |
| 5. | Montáž | 619 |
| 6. | Funkcia | 633 |
| 7. | Čistenie a údržba | 641 |
| 8. | Zneškodnenie | 642 |
| 9. | Súlad | 642 |
| 10. | Záruka výrobcu | 643 |
| 11. | Technické údaje | 644 |
| 12. | Odstraňovanie porúch | 645 |

1. O tomto dokumente

- Chránené autorským právom. Dotlač, aj keď iba v skrátenej verzii, je povolená iba s naším súhlasom.
- Vyhradzuje si právo na zmeny slúžiace technickému pokroku.



Varovanie pred nebezpečenstvami!



Varovanie pred nebezpečenstvom v dôsledku zásahu elektrickým prúdom!



Varovanie pred nebezpečenstvom v dôsledku pôsobenia vody!

2. Všeobecné bezpečnostné pokyny



Nebezpečenstvo v dôsledku nedodržania návodu na obsluhu!

Tento návod obsahuje dôležité informácie o bezpečnej manipulácii s výrobkom. V texte sa nachádzajú upozornenia na možné nebezpečenstvá. Nedodržanie pokynov môže spôsobiť smrť alebo ťažké poranenia.

- Návod si dôkladne prečítajte.
- Dodržiavajte bezpečnostné pokyny.
- Návod uložte na dostupnom mieste.
- Práca s elektrickým prúdom môže viesť k nebezpečným situáciám. Pri kontakte s dielmi, ktoré vedú elektrický prúd, môže dôjsť k elektrickému šoku, popáleninám alebo smrti.
- Prácu na sieťovom napätí smie vykonávať len kvalifikovaný odborný personál.
- Dodržiavajte národné inštaláčne predpisy a podmienky pripojenia (napr. DE: VDE 0100, AT: ÖVE-ÖNORM E8001-1, CH: SEV 1000).
- Používajte iba originálne náhradné diely.
- Opravy smie vykonávať iba odborná prevádzka.

3. Popis výrobku

Správne používanie

- Stropný snímač na montáž do interiéru.

Princíp fungovania

- Infračervený senzor sníma tepelné žiarenie pohybujúcich sa telies (napr. ľudí, zvierat). Tepelné žiarenie sa elektronicky spracuje a automaticky zapne LED reflektor.
- Najbezpečnejšie snímanie pohybu sa dosiahne montážou výrobku bočne k smeru chôdze.
- Dosah snímania pohybu je obmedzený, ak pohyb smeruje priamo na výrobok.
- Prekážky (napr. stromy, múry alebo sklenené tabule) môžu obmedziť alebo úplne znemožniť snímanie pohybu.
- Náhle kolísania teploty spôsobené počasím sa nedajú odlišiť od tepelných zdrojov.

Certifikácia:

Tento produkt je certifikovaný v súlade s normou IEC 62386-103 ako kontrolér typu Single-Master Application Controller. Jeho certifikácia DALI 2 sa preto vzťahuje iba na druhy aplikácie, pri ktorých sú k zbernici DALI pripojené iba elektronické predradníky DALI („Control Gear“).

IR Micro Office DALI-2 APC AP: Variant na nadomietkovú inštaláciu

IR Micro Office DALI-2 APC UP: Podomietkový variant

IR Micro Office DALI-2 APC DE: Variant na inštaláciu do stropu

Rozsah dodávky zariadenia IR Micro Office DALI-2 APC AP

3.1

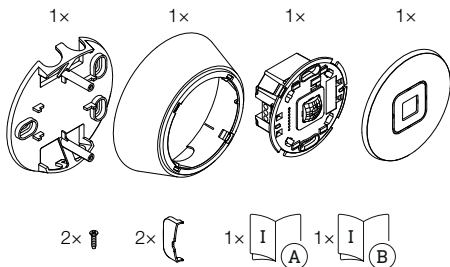

- 1 stropný držiak
- 1 rámik
- 1 modul snímača
- 1 kryt
- 2 malé skrutky
- 2 krytky
- 1 karta bezpečnostných údajov
- 1 rýchly štart

Rozsah dodávky zariadenia IR Micro Office DALI-2 APC UP

3.2

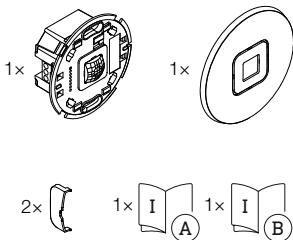

- 1 modul snímača
- 1 kryt
- 2 krytky
- 1 karta bezpečnostných údajov
- 1 rýchly štart

Rozsah dodávky zariadenia IR Micro Office DALI-2 APC DE

3.3

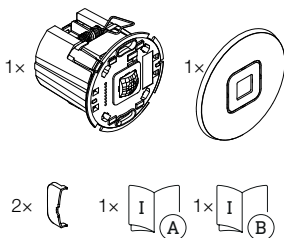

- 1 modul snímača
- 1 kryt
- 2 krytky
- 1 karta bezpečnostných údajov
- 1 rýchly štart

Rozměry produktu IR Micro Office DALI-2 APC AP

3.4

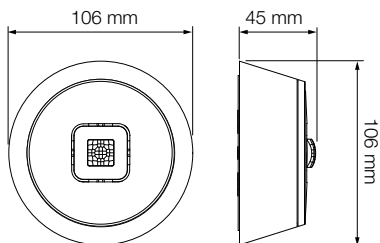

Rozměry produktu IR Micro Office DALI-2 APC UP

3.5

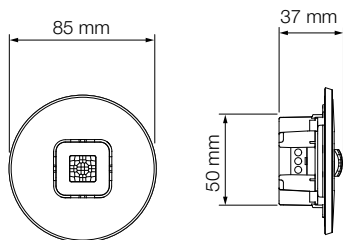

Rozmery produktu IR Micro Office DALI-2 APC DE

3.6

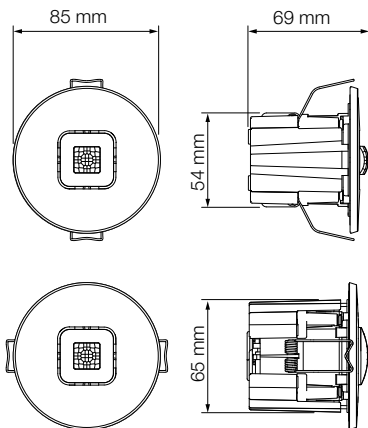

3.7

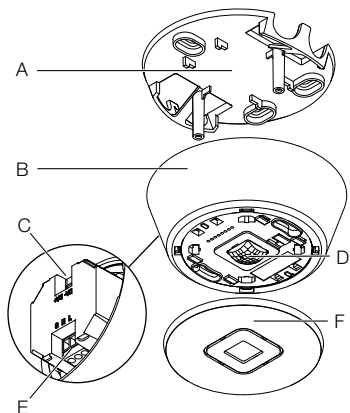

- A Stropný držiak
- B Rámik
- C Prípojka DALI-2
- D Modul snímača
- E Elektrická prípojka
- F Kryt

3.8

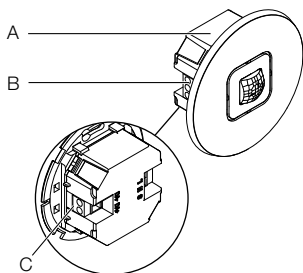

- A** Modul snímača
- B** Elektrická prípojka
- C** Prípojka DALI-2

3.9

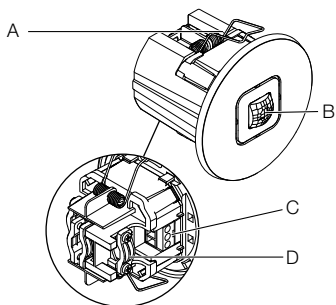

- A Spona
- B Modul snímača
- C Elektrická prípojka
- D Držiak na odľahčenie ťahu

4. Elektrické pripojenie

Schéma zapojenia

4.1



Prívodné sieťové vedenie pozostáva z viacžilového kábla:

L = Fáza (zvyčajne čierna, hnedá alebo sivá)

N = Neutrálny vodič (zvyčajne modrý)

S = Tlačidlo

DA+ = Pripojenie k zbernici DALI BUS

DA- = Pripojenie k zbernici DALI BUS

A = DALI svetlo

B = Snímač (kontrolér aplikácie)

C = Tlačidlo

Výrobok je možné pripojiť aj elektricky k sieťovému spínaču, ak je zaistené, že sieťový spínač bude vždy zapnutý.

Pre elektrické zapojenie snímača platí nasledovné:
Podľa VDE 0100 520 odsek 6 sa smie na elektrické zapojenie medzi elektronickým predradníkom DALI („Control Gear“) a kontrolérom aplikácie DALI použiť viackáblvé vedenie obsahujúce jednak sieťovú napájaciu kabeláž, ako aj riadiacu kabeláž (napr. NYM 5 × 1,5).

Maximálna dĺžka káblového vedenia medzi kontrolérom aplikácie DALI a elektronickým predradníkom DALI („Control Gear“) nesmie presiahnuť 300 m (pri 1,5 mm²). Po inštalácii a zapnutí sa LED dióda snímača rozsvieti na 10 sekúnd.

5. Montáž



Nebezpečenstvo zásahu elektrickým prúdom!

Pri kontakte s dielmi, ktoré vedú elektrický prúd, môže dôjsť k elektrickému šoku, popáleninám alebo smrti.

- Odpojte elektrický prúd a prerušte prívod napätia.
- Skontrolujte beznapäťovosť pomocou skúšačky napätia.
- Ubezpečte sa, že prívod napätia zostane prerušený.

Nebezpečenstvo materiálnych škôd!

Zámena prípojných vedení môže spôsobiť skrat.

- Identifikujte jednotlivé prípojné vedenia.
- Prípojné vedenia správne zapojte.

Príprava na montáž

- Všetky diely skontrolujte vzhľadom na poškodenie. Pri poškodení výrobok neuvádzajte do prevádzky.
- Vyberte vhodné miesto montáže.
 - Pri zohľadnení dosahu.
 - Pri zohľadnení snímania pohybu.
 - Miesto bez otrasov.
 - Oblasť snímania bez prekážok.
 - Oblasti bez nebezpečenstva výbuchu.
 - Povrchy bez ľahko horľavého materiálu.
 - Vzdialenosť minimálne 50 cm od iných snímačov.
 - Dĺžka káblového vedenia medzi snímačom a tlačidlom < 50 m.

5.1

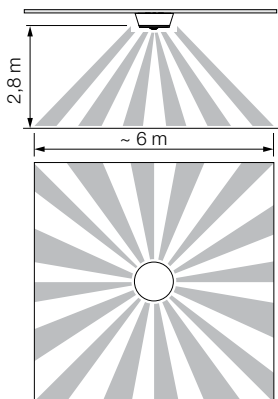

Zaznamenanie pohybu

5.2

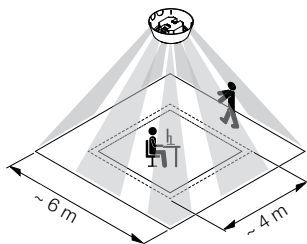

Montážny postup pre zariadenie IR Micro Office DALI-2 APC AP

5.3

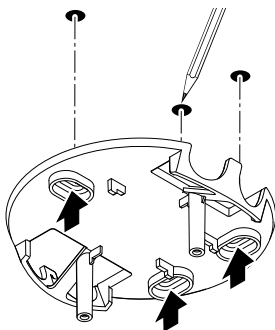

- Uistite sa, že je odpojený prívod el. napätia.
- Naznačte diery na vŕtanie.

5.4

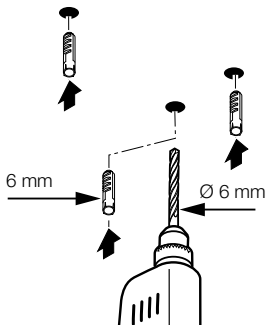

- Vyvŕtajte diery ($\text{Ø } 6 \text{ mm}$) a vložte hmoždinky.

5.5



- Preveďte kábel cez otvor.
- Priskrutkujte stropný držiak.

5.6

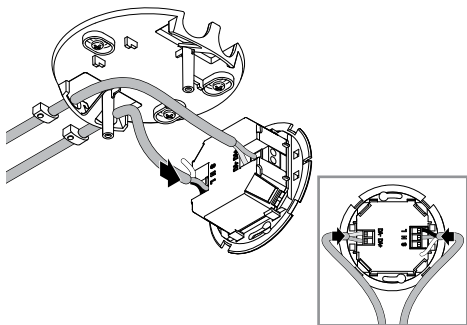

- Podľa schémy zapojenia pripojte prívodný sieťový kábel a zbernicu DALI.
- „4. Elektrické pripojenie“

5.7

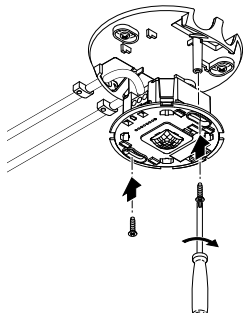

- Naskrutkujte modul snímača.

5.8

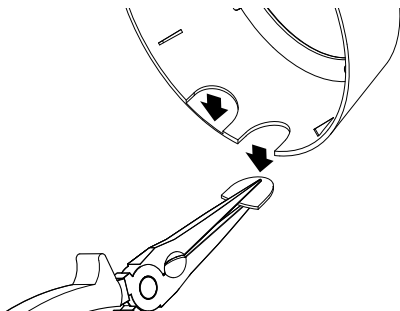

- Podľa potreby vylomte z rámika zásepku. Musíte pritom dať pozor na orientačný výstupok modulu snímača.

5.9

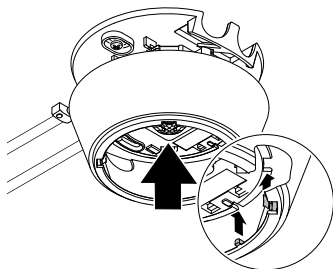

- Nasadte rámik do správnej polohy. Dbajte pritom na polohu výrezov.

5.10

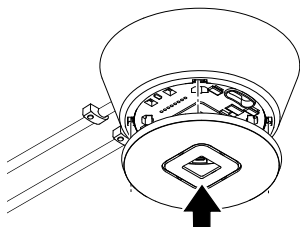

- Nasadte kryt.



- Zapnite elektrické napájanie.
 - Nastavte funkcie.
- „6. Funkcia“

Montážny postup pre zariadenie IR Micro Office DALI-2 APC UP

5.12

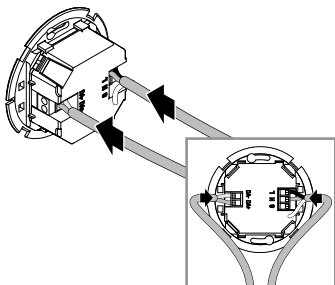

- Uistite sa, že je odpojený prívod el. napätia.
- Podľa schémy zapojenia pripojte prívodný sieťový kábel a zbernicu DALI.

→ „4. Elektrické pripojenie“

5.13

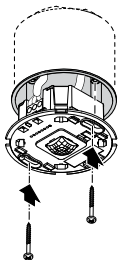

- Naskrutkujte modul snímača.

5.14



- Nasadte kryt.

5.15



- Zapnite elektrické napájanie.
 - Nastavte funkcie.
- „6. Funkcia“

Montážny postup pre zariadenie IR Micro Office DALI-2 APC DE

5.16

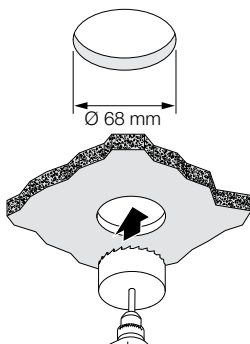

- Uistite sa, že je odpojený prívod el. napätia.
- Do podhľadu na stropе vyvrtajte otvor s priemerom 68 mm.

5.17

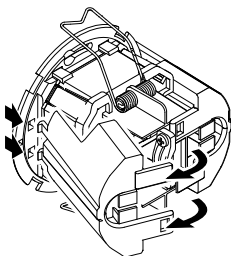

- Otvorte puzdro.

5.18



- Demontujte bočný diel.

5.19

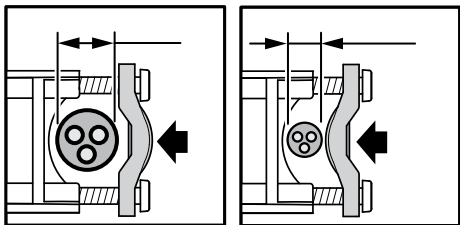

- Upnúť je možné kábel s priemerom 7,6 mm – 14,5 mm:
 - Veľký priemer kábla (vľavo).
Držiak na odľahčenie ťahu nasadte podľa obrázka naľavo.
 - Malý priemer kábla (vpravo):
Držiak na odľahčenie ťahu nasadte podľa obrázka napravo.

5.20



- Podľa schémy zapojenia pripojte prívodný sieťový kábel a zbernicu DALI.
 - Nasadte držiaky na odľahčenie ťahu.
- „4. Elektrické pripojenie“

5.21

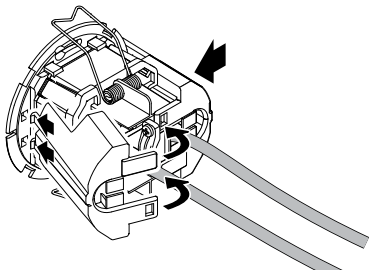

- Nasadte bočné diely.
- V prípade potreby odstráňte pri zasúvaní kábla krídelká bočných dielov.

5.22

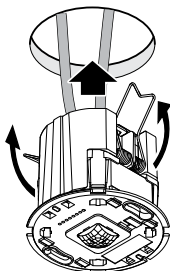

- Stlačte pružiny k sebe a smerom nahor a modul snímača nasadte do podhládu v strome.

5.23

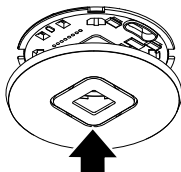

- Nasadte kryt.



- Zapnite elektrické napájanie.
 - Nastavte funkcie.
- „6. Funkcia“

6. Funkcia

Nastavenia z výroby

(pred uvedením do prevádzky prostredníctvom aplikácie Steinel Connect)

- Plne automatické/poloautomatické: *Plne automatické*
- Nastavenie času hlavného svetla: *5 min*
- Základné svetlo: *Vyp.*
- Referenčná hodnota jasů: *Interná*
- Regulácia konštantného svetla: *Aktivovaná*
- Prahová hodnota regulácie konštantného svetla: *500 luxov*

Výrobné nastavenia sa aktivujú:

- Pri prvom uvedení hlásiča prítomnosti do prevádzky.
- Pri resetovaní prostredníctvom aplikácie.

Aplikácia Steinel Connect

Na konfiguráciu snímača pomocou smartfónu alebo tabletu si musíte stiahnuť aplikáciu STEINEL Connect App z obchodu AppStore. Vyžaduje sa pritom smartfón alebo tablet vybavený rozhraním Bluetooth.

Android



iOS



Prepojenie cez rozhranie Bluetooth (Bluetooth Mesh)

Snímač spĺňa štandard Bluetooth Mesh. Je možné ho prepojiť so všetkými produktmi, ktoré vyhovujú štandardu Bluetooth Mesh. Snímač sa konfiguruje pomocou aplikácie Steinel Connect App. Pri prvom pripojení snímača k aplikácii Steinel Connect App sa do smartfónu alebo tabletu uložia príslušné sieťové kľúče. Sieťový kľúč zabraňuje neoprávnenému prístupu k snímaču.

Ak chcete získať prístup k snímaču cez iný smartfón alebo tablet, musíte s ním zdieľať sieťový kľúč.

Funkcia LED indikátora

Inicializácia: LED indikátor sa rozsvieti na 10 sekúnd.

Identifikácia: LED indikátor bliká raz za sekundu.

Normálna prevádzka: LED indikátor je vypnutý.

Skúšobná prevádzka zaznamenanie pohybu: LED indikátor svieti.

Skúšobná prevádzka bez pohybu: LED indikátor je vypnutý.

Zoskupenie cez Bluetooth

Zariadenie je možné používať ako jeden snímač alebo pospájať viacero snímačov do skupín.

Všetky snímače priradené k určitej skupine fungujú podľa skupinových parametrov nastavených v aplikácii Steinel Connect App. V každej skupine sa musí zvoliť jeden snímač na meranie jasů. Hodnota jasů nameraná týmto snímačom sa potom prenáša do všetkých zariadení pripojených v danej skupine.

Funkcia susediacich zariadení

Funkcia susediacich zariadení slúži na priradovanie skupín susediacich zariadení v rámci aktívnej skupiny snímačov. Skupina reaguje na spínacie signály z priradenej skupiny susediacich zariadení a spína podľa daných nastavení.

Plne automatické

Osvetlenie sa automaticky ZAPÍNA a VYPÍNA v závislosti od daného jasů a rozpoznania prítomnosti.

Osvetlenie je možné kedykoľvek zapnúť ručne.

Automatické spínanie sa pritom dočasne preruší.

Poloautomatický

Osvetlenie sa už vypína iba automaticky.

Zapína sa ručne, svetlo je potrebné aktivovať tlačidlom a zostane zapnuté po nastavený čas dobehu.

Nastavenie stmievania/svitania

Prah detegovateľného jasů (stmievanie/svitanie) je možné plynulo nastaviť od cca 2 do 1 000 lx.

- ☀ = prevádzka pri dennom svetle (nezávislé od jasů)
- ☾ = prevádzka pri stmievaní/svitání (cca 2 lx)

Denný režim

Denný režim sa spustí tak, že sa nastavenie stmievania prestaví na maximálnu hodnotu. V dennom režime snímač zapne osvetlenie bez ohľadu na úroveň okolitého jasú, keď zaznamená pohyb.

Naučenie

Pomocou funkcie naučenia (teach) je možné na základe nameraných svetelných podmienok automaticky prispôbiť nastavenie stmievania alebo požadovanú hodnotu pre konštantnú reguláciu osvetlenia. Keď je konštantná regulácia osvetlenia deaktivovaná, nastavenie stmievania sa prestaví na aktuálne nameranú hodnotu okolitého jasú. Na tento účel sa svetlo počas procesu automaticky vypne. Ak je aktívna konštantná regulácia osvetlenia a svetlo je zapnuté, nastaví sa namiesto toho požadovaná hodnota pre reguláciu na nameranú hodnotu svetla. Je potrebné vopred svetlo ručne stlmiť tak, aby sa čo možno najpresnejšie dosiahla požadovaná hodnota. Dostupná je aj možnosť vykonať funkciu naučenia teach v presne stanovenom čase.

Konštantná regulácia osvetlenia

Ak je aktivovaná táto funkcia, osvetlenie sa reguluje na konštantnú požadovanú hodnotu jasú. Požadovaná hodnota jasú zodpovedá buď prahovej hodnote aktivácie nastavenej pre automatickú reguláciu jasú, alebo hodnote svetla nastavenej prostredníctvom funkcie naučenia teach.

Hlavné svetlo

Nastavenia v hlavnom svetle slúžia na definovanie spôsobu fungovania pri zapínaní osvetlenia, keď je prítomná nejaká osoba.

Pri deaktivovanej konštantnej regulácii osvetlenia sa požadovaný svetelný výkon nastavuje prostredníctvom úrovne stmievania.

Pri aktivovanej konštantnej regulácii osvetlenia sa osvetlenie reguluje na nastavenú požadovanú hodnotu jasu.

Prostredníctvom úrovne stmievania sa potom nastaví minimálny svetelný výkon, pod ktorý regulátor nesmie klesnúť.

Ak je zvolená hodnota 0 %, môže regulátor pri dostatku denného svetla úplne vypnúť osvetlenie. Ak jas opäť klesne pod požadovanú hodnotu, regulátor automaticky znova zapne osvetlenie.

Požadovanú dĺžku svietenia hlavného svetla je možné nastaviť prostredníctvom času dobehu.

Akýkoľvek pohyb zaznamenaný pred uplynutím tohto času znova spustí čas dobehu.

Prostredníctvom času stlmenia (Fade Time) je možné nastaviť krivku stmievania pri zapínaní a vypínaní.

Základné svetlo

Nastavenia v základnom svetle slúžia na definovanie spôsobu fungovania po ukončení hlavného svetla po uplynutí času dobehu v prípade neprítomnosti.

Ak sa počas stavu so základným svetlom zaznamená pohyb, prepne sa zariadenie do stavu hlavné svetlo.

Základné svetlo je možné deaktivovať alebo nakonfigurovať pomocou funkcií založených na jase alebo čase.

Pri deaktivovanom základnom svetle sa osvetlenie vypne priamo po uplynutí času dobehu hlavného svetla. Stav so základným svetlom sa nevykoná.

Funkcia založená na jase:

Ak je aktivovaná funkcia založená na jase, stav so základným svetlom sa neukončí, keď nie je prítomná žiadna osoba.

Pomocou úrovne stmievania sa nastavuje požadovaný svetelný výkon pre základné svetlo.

Ak podiel denného svetla prekročí prahovú hodnotu aktivácie, základné svetlo sa vypne.

Ak podiel denného svetla klesne pod prahovú hodnotu aktivácie, základné svetlo sa automaticky znova zapne.

Funkcia založená na čase:

Ak je aktivovaná funkcia založená na čase, prostredníctvom nastavenia doby dobehu základného svetla je možné nastaviť, ako dlho má byť aktívne základné svetlo.

Po uplynutí doby dobehu sa ukončí stav so základným svetlom a osvetlenie sa vypne.

Pomocou úrovne stmievania sa nastavuje požadovaný svetelný výkon pre základné svetlo.

Konštantná regulácia osvetlenia fixná/konštantná regulácia osvetlenia dynamická

Pri fixnej konštantnej regulácii osvetlenia neuloží snímač ručné prepnutie konštantnej regulácie osvetlenia pomocou tlačidla. Naproti tomu pri dynamickej konštantnej regulácii osvetlenia sa nová úroveň jasů uloží ako nová prahová hodnota regulácie.

V prípade ručného prepnutia bez aktivovanej konštantnej regulácie osvetlenia v dynamickom režime konštantnej regulácie osvetlenia sa aktuálna úroveň osvetlenia nastaví ako nová hodnota pre „Stlmenie hlavného svetla“.

Tlačidlo vstupu

Prostredníctvom aplikácie STEINEL Connect App je možné priradiť a konfigurovať tlačidlá.

Aby bolo možné nakonfigurovať tlačidlo prostredníctvom vstupu S, musí byť produkt, ku ktorému je tlačidlo pripojené, priradený k určitej skupine.

Okrem vstupu S je možné k snímaču priradiť aj ďalšie tlačidlá zo siete BT Mesh.

Pri každom tlačidle je možné zadefinovať funkciu pre krátke a dlhé stlačenie tlačidla. Pre krátke stlačenie tlačidla je možné zvoliť nasledujúce funkcie:

- Pomocou tlačidla s funkciou „Zap./vyp.“ je možné ručne zapnúť a vypnúť osvetlenie.
- Pomocou funkcie „Zap.“ nie je možné ručne vypnúť osvetlenie. Po každom stlačení tlačidla sa rešartuje doba dobehu.
- Pomocou funkcie „Vyp.“ je možné vypnúť osvetlenie iba ručne.
- Okrem toho sú dostupné aj funkcie „Zap. x Min.“ a „Vyp. x Min.“, pomocou ktorých je možné zapnúť alebo vypnúť osvetlenie na definovaný časový interval.

Pre dlhé stlačenie tlačidla je možné zvoliť nasledujúce funkcie:

- Tlačidlo s funkciou „STLMIŤ nahor/STLMIŤ nadol“ umožňuje ručne stlmiť osvetlenie nahor a nadol.
- Pomocou funkcie „STLMIŤ nahor“ je možné iba zvýšiť intenzitu osvetlenia.
- Pomocou funkcie „STLMIŤ nadol“ je možné iba znížiť intenzitu osvetlenia.

Ak chcete snímač používať v poloautomatickom režime, nevyhnutne na to potrebujete tlačidlo.

Okrem toho je možné tlačidlu priradiť ako funkciu aktivovanie prednastavenej scény.

Režim prezentácie

Ak sa svetlo vypne pomocou tlačidla, snímač aktivuje režim prezentácie.

- Záťaž zostane vypnutá po celú dobu zaznamenania pohybu.
- Keď sa už nezaznamená žiadny pohyb a uplynie čas dobehu, snímač sa prepne späť do normálneho prevádzkového režimu snímača.

Obmedzenie rozsahu detekcie

Aby sa zabránilo neúmyselnému zaznamenaniu pohybu, rozsah detekcie je možné obmedziť pomocou krytky. Pri nasadení oboch krytiek sa rozsah detekcie pohybu zmenší na plochu 3 × 6 m a rozsah detekcie prítomnosti osôb na plochu 2 × 4 m.

6.1

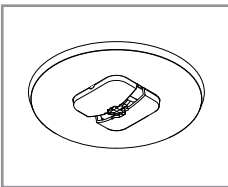
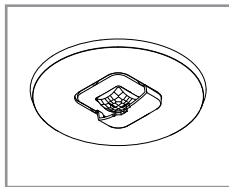
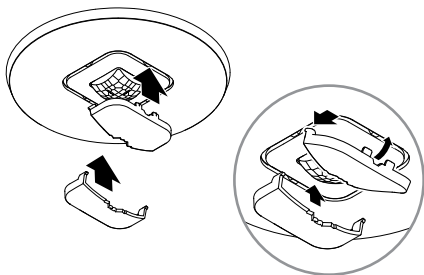

- Na snímač namontujte krytku. Nasadte háčiky vpredu a potom zatlačte smerom dozadu.

7. Čistenie a údržba

Výrobok nevyžaduje údržbu.



Nebezpečenstvo zásahu elektrickým prúdom!

Pri kontakte vody a dielov, ktoré vedú elektrický prúd, môže dôjsť k elektrickému šoku, popáleninám alebo smrti.

- Výrobok čistite iba v suchom stave.

Nebezpečenstvo materiálnych škôd!

Výrobok sa môže poškodiť používaním nevhodných čistiacich prostriedkov.

- Výrobok čistite mierne navlhčenou handrou bez čistiacieho prostriedku.

8. Zneškodnenie

Elektrické spotrebiče, batérie, príslušenstvo a obaly odovzdajte na ekologickú recykláciu.



Elektrické spotrebiče a batérie nevyhadzujte do komunálneho odpadu!

Iba pre krajiny EÚ:

Podľa platnej európskej smernice o odpade z elektrických a elektronických zariadení a jej implementácie do národnej legislatívy sa musia nepoužívané elektrické a elektronické zariadenia a batérie zbierať separovane a odovzdať na ekologickú recykláciu.

9. Súlad

Spoločnosť STEINEL Vertrieb GmbH týmto vyhlasuje, že rádiové zariadenie typu IR Micro Office DALI-2 Application Controller je v súlade so smernicou 2014/53/EÚ. Úplné znenie vyhlásenia o zhode EÚ je dostupné na tejto internetovej adrese: www.steinell.de

10. Záruka výrobcu

Ako kupujúcemu vám voči predajcovi prináležia zákonom stanovené práva. Pokiaľ takéto práva vo vašej krajine existujú, naše záručné vyhlásenie ich nekráti ani inak neobmedzuje. Poskytneme vám 5-ročnú záruku na bezchybný stav a náležité fungovanie vášho výrobku STEINEL zo série Professional Sensorik. Garantujeme, že tento výrobok neobsahuje žiadne materiálové, výrobné ani konštrukčné chyby. Garantujeme funkčnosť všetkých elektronických súčiastok a káblov, ako aj bezchybnosť všetkých použitých materiálov a ich povrchov.

Uplatnenie záruky

Ak chcete svoj výrobok reklamovať, zašlite ho v kompletnom stave a s uhradenými prepravnými nákladmi spolu s originálnym dokladom o kúpe, ktorý musí obsahovať dátum kúpy a označenie výrobku, svojmu predajcovi alebo priamo nám na adresu **NECO SK, a.s. Ružová 111, 019 01 Ilava**. Odporúčame vám, aby ste si svoj doklad o kúpe starostlivo uschovali až do uplynutia záručnej doby. Za prepravné náklady a riziká spojené so spätným zaslaním nepreberá spoločnosť STEINEL žiadnu zodpovednosť.

Informácie o možnostiach uplatnenia záručného prípadu nájdete na našej stránke **www.neco.sk**

Ak u vás došlo k záručnému prípadu alebo ak máte otázky týkajúce sa výrobku, môžete nás kedykoľvek telefonicky kontaktovať na našej servisnej linke: **+421/42/4 45 67 10**.

5 ROKOV
ZÁRUKA
VÝROBCU

11. Technické údaje

Rozmery ($\varnothing \times H$):

IR Micro Office DALI-2 APC AP: 106 × 45 mm

IR Micro Office DALI-2 APC UP: 85 × 37 mm

IR Micro Office DALI-2 APC DE: 85 × 69 mm

Vstupné napätie: 220 – 240 ~V/50/60 Hz

Spotreba energie v pohotovostnom režime:

0,4 W bez elektronického predradníka

Rozhranie DALI: *2-pólové riadiace vedenie, Single Master*

Kontrolér aplikácie/prenos.

Garantovaný napájací prúd

40 mA v súlade s IEC 62386-101,

zodpovedá 20 elektronickým predradníkom DALI.

Maximálny napájací prúd: 250 mA

Snímače: *Pasívne infračervené (IR)*

Dosah: *4 × 4 m rozpoznanie prítomnosti, radiálne,*

6 × 6 m tangenciálne,

Detekčný uhol: *360°*

Optimálna montážna výška: *2,8 m*

Nastavenie stmievania: *2 – 1 000 Lux, ∞/denné svetlo*

Nastavenie času hlavného svetla: *5 s – 60 minút*

Trieda ochrany: *IP 20*

Teplotný rozsah: *0 °C až +40 °C*

Frekvencia Bluetooth: *2,4 – 2,48 GHz*

Vysielací výkon rozhrania Bluetooth: *max. 10 dBm/10 mW*

12. Odstraňovanie porúch

Výrobok bez napätia.

- Poistka nie je zapnutá alebo je chybná.
 - Zapnite poistku.
 - Vymeňte chybnú poistku.
- Vedenie je prerušené.
 - Skontrolujte vedenie pomocou skúšačky napätia.
- V napájacom vedení je skrat.
 - Skontrolujte prípojky.
- Prípadne zabudovaný sieťový spínač je vypnutý.
 - Zapnite sieťový spínač.

Výrobok sa nezapína.

- Nastavenie stmievania/svitania je nesprávne zvolené.
 - Nanovo nastavte nastavenie stmievania/svitania.
- Sieťový spínač je vypnutý.
 - Nastavte sieťový spínač.
- Poistka nie je zapnutá alebo je chybná.
 - Zapnite poistku.
 - Vymeňte chybnú poistku.
- Rýchle pohyby sú potlačené kvôli minimalizovaniu porúch alebo je oblasť snímania nastavená ako príliš malá alebo je nastavená nesprávne.
 - Skontrolujte oblasť snímania a nastavte ju.

Výrobok sa nevypína.

- Trvalý pohyb v oblasti snímania.
 - Skontrolujte oblasť snímania.
 - V prípade potreby obmedzte alebo zmeňte oblasť snímania.

Výrobok sa mimovoľne zapína.

- Výrobok nie je namontovaný so zabezpečením proti pohybu.
 - Výrobok pevne namontujte.
- Bol prítomný pohyb, ale pozorovateľ ho nerozpoznal (prievan, kúrenie v blízkosti).
 - Skontrolujte oblasť.
 - V prípade potreby obmedzte alebo zmeňte oblasť snímania.

Spis treści

| | | |
|-----|------------------------------|-----|
| 1. | Informacje o tym dokumencie | 647 |
| 2. | Ogólne zasady bezpieczeństwa | 647 |
| 3. | Opis urządzenia | 648 |
| 4. | Przyłącze elektryczne | 657 |
| 5. | Montaż | 659 |
| 6. | Działanie | 673 |
| 7. | Czyszczenie i konserwacja | 681 |
| 8. | Utylizacja | 682 |
| 9. | Zgodność | 682 |
| 10. | Gwarancja producenta | 683 |
| 11. | Dane techniczne | 684 |
| 12. | Sposób usunięcia usterki | 685 |

1. Informacje o tym dokumencie

- Dokument chroniony prawem autorskim. Przedruk, także w częściach, wyłącznie po uzyskaniu naszej zgody.
- Zmiany, wynikające z postępu technicznego, zastrzeżone.



Ostrzeżenie przed zagrożeniami!



Ostrzeżenie przed zagrożeniami spowodowanymi prądem elektrycznym!



Ostrzeżenie przed zagrożeniami spowodowanymi wodą!

2. Ogólne zasady bezpieczeństwa



Niebezpieczeństwo wynikające z nieprzestrzegania instrukcji obsługi!

Niniejsza instrukcja zawiera ważne informacje dot. bezpiecznego używania urządzenia. Należy zwrócić szczególną uwagę na możliwe zagrożenia. Nieprzestrzeganie może doprowadzić do śmierci lub ciężkich obrażeń.

- Należy uważnie przeczytać instrukcję.
- Przestrzegać zasad bezpieczeństwa.
- Przechowywać w miejscu łatwo dostępnym.
- Obchodzenie się z prądem elektrycznym może prowadzić do niebezpiecznych sytuacji. Dotknięcie elementów przewodzących prąd może prowadzić do porażenia prądem, poparzeń lub śmierci.
- Praca przy napięciu sieciowym może być wykonywana wyłącznie przez wykwalifikowany personel specjalistyczny.
- Przestrzegać krajowych przepisów dotyczących instalacji i podłączenia (np. DE: VDE 0100, AT: ÖVE-ÖNORM E8001-1, CH: SEV 1000).
- Używać tylko oryginalnych części zamiennych.
- Naprawy mogą być wykonywane wyłącznie w zakładach specjalistycznych.

3. Opis urządzenia

Użytkowanie zgodne z przeznaczeniem

- Czujnik do montażu na suficie we wnętrzach.

Zasada działania

- Czujnik na podczerwień odbiera promieniowanie cieplne emitowane przez poruszające się ciała (np. ludzi, zwierzęta). Promieniowanie cieplne przetwarzane jest elektronicznie, powodując automatyczne włączenie reflektora LED.
- Najbezpieczniejsze wykrywanie ruchu zapewnia montaż urządzenia bokiem do kierunku ruchu.
- Zasięg wykrywania ruchu jest ograniczony w przypadku bezpośredniego poruszania się w kierunku urządzenia.
- Przeszkody (np. drzewa, ściany lub szyby) mogą ograniczać lub uniemożliwiać wykrywanie ruchu.
- Nagłe wahania temperatury spowodowane zmianą pogody nie są odróżniane od źródeł ciepła.

Certyfikat:

Ten produkt jest certyfikowany zgodnie z normą IEC 62386-103 jako kontroler aplikacji Single-Master. Certyfikat DALI 2 obejmuje zatem wyłącznie zastosowania, w których do magistrali DALI podłączone są tylko stateczniki elektroniczne DALI („urządzenia sterujące”).

IR Micro Office DALI-2 APC AP: Wariant natynkowy

IR Micro Office DALI-2 APC UP: Wariant podtynkowy

IR Micro Office DALI-2 APC DE: Wariant do zabudowy w suficie

Zakres dostawy IR Micro Office DALI-2 APC AP

3.1

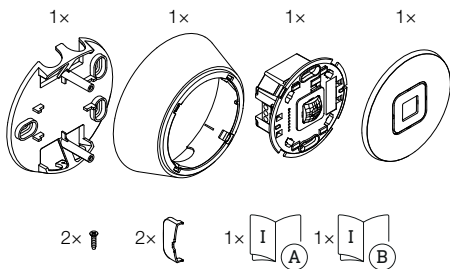

- 1 uchwyt sufitowy
- 1 rama
- 1 moduł czujnika
- 1 osłona
- 2 małe śruby
- 2 pokrywy osłonowe
- 1 Karta charakterystyki
- 1 Quick start

3.2

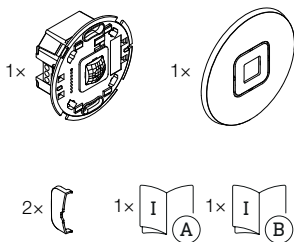

- 1 moduł czujnika
- 1 osłona
- 2 pokrywy osłonowe
- 1 Karta charakterystyki
- 1 Quick start

3.3

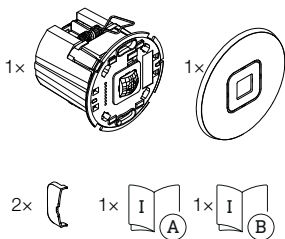

- 1 moduł czujnika
- 1 osłona
- 2 pokrywy osłonowe
- 1 Karta charakterystyki
- 1 Quick start

Wymiary produktu IR Micro Office DALI-2 APC AP

3.4

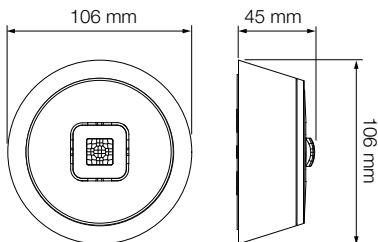

Wymiary produktu IR Micro Office DALI-2 APC UP

3.5

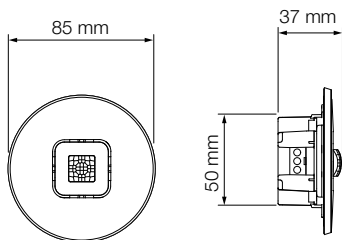

Wymiary produktu IR Micro Office DALI-2 APC DE

3.6

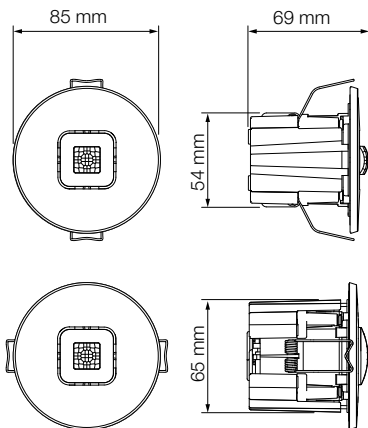

3.7

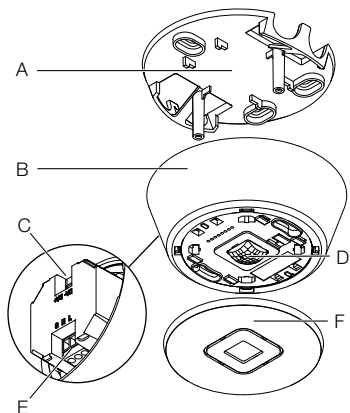

- A Uchwyt sufitowy
- B Rama
- C Przyłącze DALI-2
- D Moduł czujnika
- E Przyłącze elektryczne
- F Pokrywa

3.8

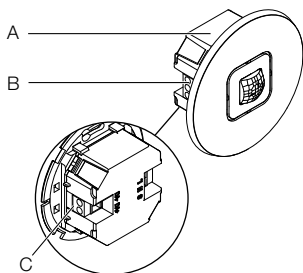

- A Moduł czujnika
- B Przyłącze elektryczne
- C Przyłącze DALI-2

3.9

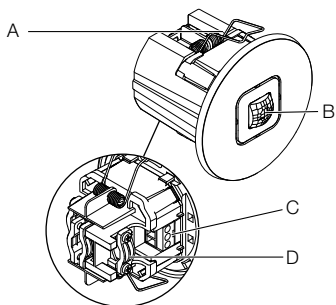

- A Klamra
- B Moduł czujnika
- C Przyłącze elektryczne
- D Uchwyt kablowy odciążający

4. Przyłącze elektryczne

Schemat połączeń

4.1



Przewód sieciowy składa się z kabla wielożyłowego:

L = Przewód fazowy (najczęściej czarny, brązowy lub szary)

N = Przewód zerowy (najczęściej niebieski)

S = Przycisk

DA+ = Przyłącze do magistrali DALI

DA- = Przyłącze do magistrali DALI

A = Lampka DALI

B = Czujnik (kontroler aplikacji)

C = Przycisk

Urządzenie może być również podłączone elektrycznie za wyłącznikiem sieciowym, w przypadku zapewnienia stałego włączenia wyłącznika sieciowego.

Poniższe informacje dotyczą okablowania czujnika:
Zgodnie z VDE 0100 520 pkt 6 dla okablowania między statecznikiem elektronicznym DALI („urządzenie sterujące”) a kontrolerem aplikacji DALI można zastosować przewód wielokrotny, zawierający zarówno przewody napięcia sieciowego, jak i przewody sterowania (np. NYM 5 × 1,5).

Maksymalna długość przewodu pomiędzy kontrolerem aplikacji DALI a statecznikiem elektronicznym DALI („urządzenie sterujące”) nie powinna przekraczać 300 m (przy 1,5 mm²). Po zainstalowaniu i włączeniu dioda LED czujnika świeci przez 10 sekund.

5. Montaż



Zagrożenie stwarzane przez prąd elektryczny!

Dotknięcie elementów przewodzących prąd może prowadzić do porażenia prądem, poparzeń lub śmierci.

- Wyłączyć prąd i przerwać dopływ napięcia.
- Sprawdzić brak napięcia za pomocą próbnika.
- Upewnić się, że doprowadzanie napięcia pozostaje przerwane.

Niebezpieczeństwo uszkodzeń!

Pomylenie przewodów przyłączeniowych może spowodować zwarcie.

- Zidentyfikować przewody przyłączeniowe.
- Prawidłowo połączyć przewody przyłączeniowe.

Przygotowanie do montażu

- Sprawdzić wszystkie elementy pod kątem uszkodzenia. W przypadku uszkodzeń nie uruchamiać urządzenia.
- Wybrać odpowiednie miejsce montażu.
 - Z uwzględnieniem zasięgu.
 - Z uwzględnieniem wykrywania ruchu.
 - Zabezpieczenie przed drganiami.
 - Obszar wykrywania bez przeszkód.
 - Nie montować w obszarach zagrożonych wybuchem.
 - Nie montować na łatwopalnych powierzchniach.
 - Co najmniej 50 cm od innych czujników.
 - Długość przewodu między czujnikiem a przyciskiem < 50 m.

Zasięg

5.1

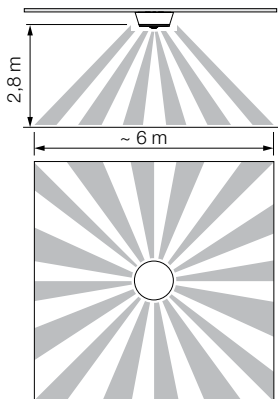

Rejestrowanie ruchu

5.2

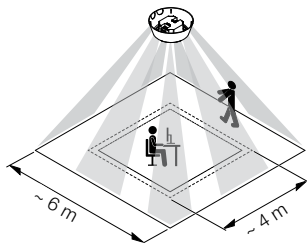

Etapy montażu IR Micro Office DALI-2 APC AP

5.3

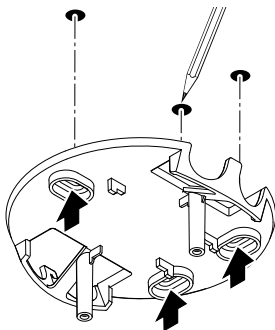

- Upewnić się, że zasilanie jest wyłączone.
- Zaznaczyć układ nawierceń.

5.4

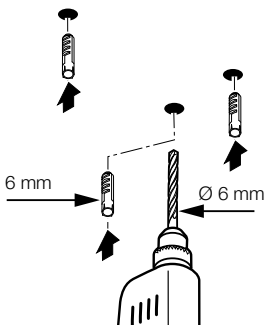

- Wywiercić otwory (\varnothing 6 mm) i włożyć kołki.

5.5



- Przeciągnąć kabel przez otwór.
- Przykręcić uchwyt sufitowy.

5.6

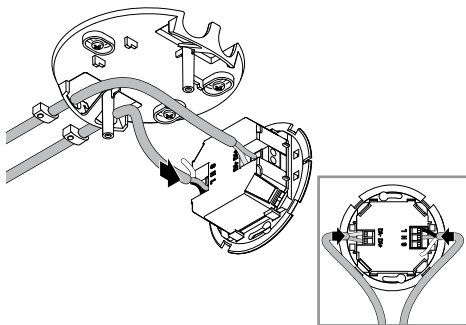

- Podłączyć przewód sieciowy i magistralę DALI zgodnie ze schematem połączeń.
- „4. Przyłącze elektryczne”

5.7

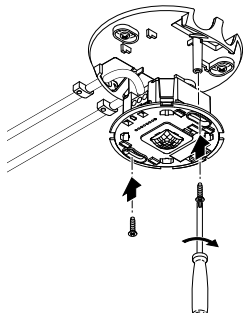

- Przykręcić moduł czujnika.

5.8

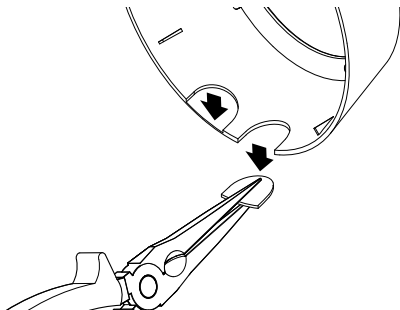

- W razie potrzeby wyłamać elementy dystansowe ramy. Zwrócić przy tym uwagę na końcówkę orientacyjną modułu czujnika!

5.9

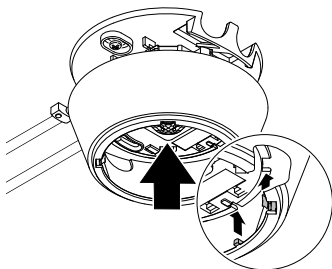

- Założyć odpowiednio wyrównaną ramę. Zwrócić uwagę na wcięcia.

5.10

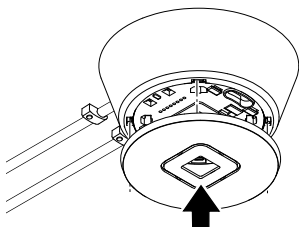

- Założyć osłonę.



- Włączyć zasilanie.
 - Ustawić funkcje.
- „6. Działanie”

Etapy montażu IR Micro Office DALI-2 APC UP

5.12

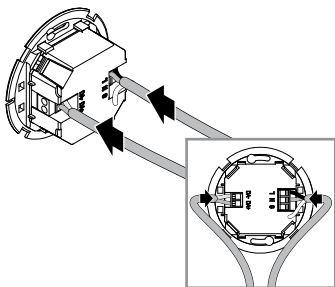

- Upewnić się, że zasilanie jest wyłączone.
 - Podłączyć przewód sieciowy i magistralę DALI zgodnie ze schematem połączeń.
- „4. Przyłącze elektryczne”

5.13

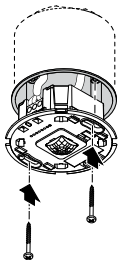

- Przykręcić moduł czujnika.

5.14



- Założyć osłonę.

5.15



- Włączyć zasilanie.
 - Ustawić funkcję.
- „6. Działanie”

Etapy montażu IR Micro Office DALI-2 APC DE

5.16

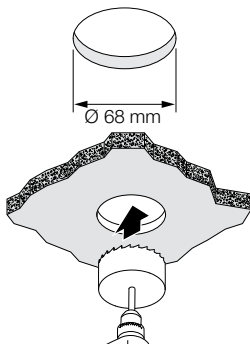

- Upewnić się, że zasilanie jest wyłączone.
- Wywiercić otwór o średnicy 68 mm w suficie podwieszanym.

5.17

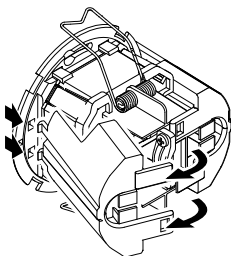

- Otworzyć obudowę.

5.18



- Zdjąć część boczną.

5.19

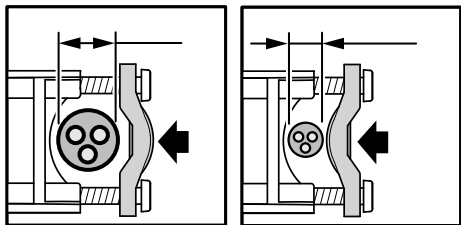

- Zaciskana średnica przewodu 7,6 mm – 14,5 mm:
 - Duża średnica przewodu (po lewej).
Zamocować pałąk odciążający jak pokazano po lewej stronie.
 - Mała średnica przewodu (po prawej):
Zamocować pałąk odciążający jak pokazano po prawej stronie.

5.20



- Podłączyć przewód sieciowy i magistralę DALI zgodnie ze schematem połączeń.
 - Zamocować uchwyty kablowe odciążające.
- „4. Przyłącze elektryczne”

5.21

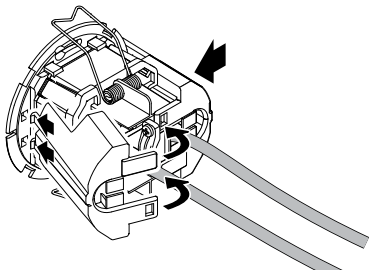

- Wcisnąć części boczne.
- W razie potrzeby usunąć skrzydła części bocznych przy wlocie kabli.

5.22

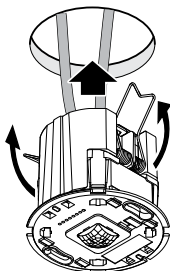

- Ścisnąć sprężyny do góry i włożyć moduł czujnika do sufitu podwieszanego.

5.23

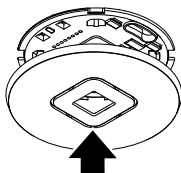

- Założyć osłonę.



- Włączyć zasilanie.
 - Ustawić funkcje.
- „6. Działanie”

6. Działanie

Ustawienia fabryczne

(przed uruchomieniem za pomocą aplikacji Steinel Connect)

- Pełna automatyka / półautomatyka: *Pełna automatyka*
- Ustawienie czasu światła głównego: *5 minut*
- Światło podstawowe: *Wył.*
- Odniesienie do wartości jasności: *wewnętrzne*
- Regulacja światła stałego: *Aktywowana*
- Próg regulacji światła stałego: *500 luksów*

Ustawienia fabryczne są aktywowane:

- Podczas pierwszego uruchomienia czujnika obecności.
- Po zresetowaniu przez aplikację.

Aplikacja Steinel Connect

Aby skonfigurować czujnik przy użyciu smartfona lub tabletu, należy pobrać aplikację STEINEL Connect z AppStore. Wymagany jest smartfon lub tablet obsługujący technologię Bluetooth.

Android



iOS



Sieć Bluetooth (Bluetooth Mesh)

Czujnik jest zgodny ze standardem Bluetooth Mesh. Można go połączyć w sieć ze wszystkimi produktami zgodnymi ze standardem Bluetooth Mesh. Czujnik jest konfigurowany za pomocą aplikacji Steinel Connect. Przy pierwszym połączeniu czujnika z aplikacją Steinel Connect odpowiednie klucze sieciowe są zapisywane na smartfonie lub tablecie. Klucz sieciowy zapobiega nieuprawnionemu dostępowi do czujnika.

Aby możliwy był dostęp za pośrednictwem innego smartfona lub tabletu, należy udostępnić klucz sieciowy.

Funkcja LED

Inicjalizacja: Dioda LED świeci się przez 10 sekund.

Identyfikacja: Dioda LED miga co sekundę.

Tryb normalny: Dioda LED jest wyłączona.

Tryb testowy — ruch: Dioda LED świeci się.

Tryb testowy — bez ruchu: Dioda LED jest wyłączona.

Grupowanie Bluetooth

Możliwe jest użytkowanie urządzenia jako pojedynczego czujnika lub połączenie kilku czujników w grupy.

Wszystkie czujniki przyporządkowane do grupy działają zgodnie z parametrami grupy ustawionymi w aplikacji Steinel Connect. W każdej grupie należy wybrać czujnik do pomiaru jasności. Wszyscy uczestnicy grupy przejmują wartość jasności przekazywaną przez ten czujnik.

Funkcja sąsiadująca

Sąsiednie grupy są przyporządkowywane do aktywnej grupy czujników przez funkcję sąsiadującą. Grupa reaguje na sygnały włączenia z przyporządkowanej grupy sąsiadującej i przełącza się zgodnie z ustawieniami.

Pełna automatyka

Oświetlenie włącza się i wyłącza automatycznie w zależności od jasności i obecności.

Oświetlenie można w każdej chwili przełączyć ręcznie.

Automatyczne przełączanie zostaje tymczasowo przerwane.

Półautomatyka

Oświetlenie wyłącza się tylko automatycznie.

Włączanie odbywa się ręcznie, światło należy wywołać przyciskiem i pozostaje ono włączone przez ustawiony czas opóźnienia.

Ustawianie czułości zmierzchowej

Jasność załączania (zmrok) można płynnie regulować w zakresie od ok. 2 – 1 000 luksów.

- ☀ = Tryb światła dziennego (niezależny od stopnia jasności)
- ☾ = Praca o zmierzchu (ok. 2 luksy)

Tryb dzienny

Tryb dzienny jest uruchamiany przez ustawienie świtu na maksimum. W trybie dziennym czujnik włącza oświetlenie niezależnie od jasności otoczenia w przypadku wykrycia ruchu.

Uczenie

Za pomocą funkcji uczenia ustawienie świtu lub wartość zadaną dla regulacji światła stałego można ustawić automatycznie na podstawie zmierzonych warunków oświetlenia. Gdy regulacja światła stałego jest wyłączona, ustawienie świtu jest ustawiane na aktualnie zmierzoną wartość jasności otoczenia. W tym celu w trakcie procesu światło jest automatycznie wyłączone. Jeśli regulacja światła stałego jest aktywna i światło jest włączone, zamiast tego wartość zadana regulacji jest ustawiana na zmierzoną wartość światła. Wcześniej światło należy przyciemnić ręcznie w taki sposób, aby jak najdokładniej osiągnąć wartość zadaną. Istnieje również możliwość przeprowadzenia uczenia o określonej godzinie.

Regulacja światła stałego

Jeśli ta funkcja jest aktywna, oświetlenie jest regulowane do stałej wartości zadanej jasności. Wartość zadana jasności odpowiada progowi załączenia ustawionemu dla automatyki jasności lub wartości światła ustawionej za pomocą funkcji uczenia.

Światło główne

Ustawienia w świetle głównym określają sposób włączania oświetlenia w przypadku obecności.

Przy wyłączonej regulacji światła stałego wymagana moc światła jest ustawiana za pomocą poziomu ściemniania.

Przy włączonej regulacji światła stałego oświetlenie jest regulowane na ustawioną wartość zadaną jasności.

Minimalna moc światła, poniżej której regulator nie może zostać ustawiony, jest wówczas ustawiana przez poziom ściemniania. W przypadku wybrania 0% regulator może całkowicie wyłączyć oświetlenie, jeśli jest wystarczające światło dzienne. Jeśli wartość zadana jasności ponownie nie zostanie uzyskana, wówczas regulator automatycznie ponownie włączy oświetlenie.

Żądany czas świecenia głównego światła można ustawić za pomocą czasu opóźnienia.

Każdy ruch wykryty przed upływem tego czasu powoduje ponowne rozpoczęcie czasu opóźnienia.

Czas ściemniania pozwala na ustawienie krzywej ściemniania podczas włączania i wyłączania.

Światło podstawowe

Ustawienia w świetle podstawowym określają działanie po wyjściu ze stanu światła głównego po upływie czasu opóźnienia w przypadku nieobecności.

Ponowne przełączenie do stanu światła głównego następuje wtedy, gdy w stanie światła podstawowego zostanie zarejestrowany ruch.

Światło podstawowe można dezaktywować lub skonfigurować za pomocą funkcji opartych na jasności lub czasie.

Z wyłączonym światłem podstawowym oświetlenie jest wyłączane natychmiast po upływie czasu opóźnienia światła głównego. Stan światła podstawowego nie jest wykonywany.

Funkcja oparta na jasności:

Jeśli funkcja oparta na jasności jest aktywna, nie następuje wyjście ze stanu światła podstawowego w przypadku nieobecności.

Żądana moc światła dla światła podstawowego jest ustawiana za pomocą poziomu ściemniania.

Jeśli udział światła dziennego przekroczy próg załączania, światło podstawowe zostanie wyłączone.

Jeżeli udział światła dziennego spadnie poniżej progu załączania, światło podstawowe zostanie ponownie automatycznie włączone.

Funkcja oparta na czasie:

Jeśli aktywna jest funkcja oparta na czasie, ustawienie czasu opóźnienia światła podstawowego pozwala określić, jak długo ma być aktywne światło podstawowe.

Po upływie czasu opóźnienia następuje wyjście ze stanu światła podstawowego i oświetlenie zostaje wyłączone.

Żądana moc światła dla światła podstawowego jest ustawiana za pomocą poziomu ściemniania.

Stała regulacja światła stałego / dynamiczna regulacja światła stałego

W przypadku stałej regulacji światła stałego czujnik nie zapisuje ręcznego przesterowania regulacji światła stałego za pomocą przycisku. Z kolei w przypadku dynamicznej regulacji światła stałego nowa jasność zostaje ustawiona jako nowy próg regulacji.

W przypadku ręcznego przesterowania bez włączonej regulacji światła stałego w trybie dynamicznej regulacji światła stałego aktualny poziom światła jest ustawiany jako nowa wartość dla „ściemniania światła głównego”.

Przycisk wejścia

Przyciski można zintegrować i skonfigurować za pomocą aplikacji STEINEL Connect.

Aby móc skonfigurować przycisk za pomocą wejścia S, produkt, do którego podłączony jest przycisk, musi być przyporządkowany do grupy.

Oprócz wejścia S do czujnika można przyporządkować kolejne przyciski z sieci BT Mesh.

Dla każdego przycisku można ustalić funkcję dla krótkiego i długiego naciśnięcia. Krótkie naciśnięcie przycisku umożliwia wybranie następujących funkcji:

- Przycisk z funkcją „Włącz/Wyłącz” umożliwia ręczne włączanie i wyłączenie oświetlenia.
- Ręczne wyłączenie nie jest możliwe w funkcji „Włącz”. Czas opóźnienia jest uruchamiany ponownie po każdym naciśnięciu przycisku.
- W funkcji „Wyłącz” oświetlenie można wyłączyć tylko ręcznie.
- Dostępne są również funkcje „Włącz x min” i „Wyłącz x min”, za pomocą których można włączyć lub wyłączyć oświetlenie na określony czas.

Długie naciśnięcie przycisku umożliwia wybranie następujących funkcji:

- Przycisk z funkcją „Ściemnianie w górę / Ściemnianie w dół” umożliwia ręczne rozjaśnianie i ściemnianie oświetlenia.
- W funkcji „Ściemnianie w górę” oświetlenie można tylko rozjaśniać.
- W funkcji „Ściemnianie w dół” oświetlenie można tylko ściemniać.

Do używania czujnika w trybie półautomatycznym wymagany jest przycisk.

Ponadto do przycisku można przyporządkować jako funkcję wywołanie ustawionej wcześniej sceny.

Tryb prezentacji

Jeśli światło zostanie wyłączone przyciskiem, czujnik aktywuje tryb prezentacji.

- Obciążenie pozostaje wyłączone tak długo, jak długo wykrywany jest ruch.
- Gdy tylko nie zostanie wykryty żaden ruch i upłynie czas opóźnienia, czujnik wraca do normalnego trybu.

Ograniczenie obszaru wykrywania

Aby zapobiec niezamierzonemu wykrywaniu, obszar wykrywania można ograniczyć za pomocą pokrywy osłonowej. Po założeniu obu pokryw osłonowych zasięg wykrywania ruchu zmniejsza się do 3×6 m, a zasięg wykrywania obecności do 2×4 m.

6.1

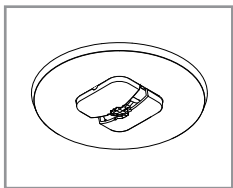
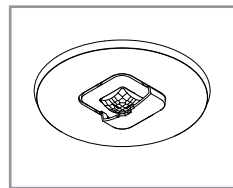
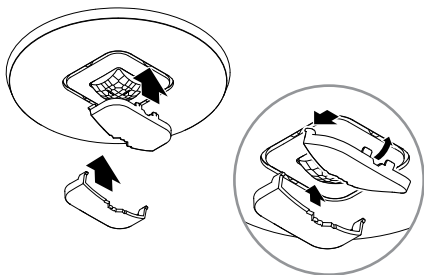

- Zamontować pokrywę osłonową na czujniku. Wsunąć haczyk z przodu, a następnie docisnąć do tyłu.

7. Czyszczenie i konserwacja

Urządzenie nie wymaga konserwacji.



Zagrożenie stwarzane przez prąd elektryczny!

Kontakt elementów przewodzących prąd z wodą może prowadzić do porażenia prądem, poparzeń lub śmierci.

- Urządzenie czyścić tylko jeśli jest suche.

Niebezpieczeństwo uszkodzeń!

Nieodpowiednie środki do czyszczenia mogą spowodować uszkodzenie urządzenia.

- Urządzenie czyścić za pomocą lekko zwilżonej szmatki bez detergentów.

8. Utylizacja

Urządzenia elektryczne, baterie, akcesoria i opakowania należy oddać do recyklingu przyjaznego środowisku.



Nie wyrzucać urządzeń elektrycznych ani baterii wraz z odpadami z gospodarstw domowych!

Tylko dla krajów UE:

Zgodnie z obowiązującymi dyrektywami europejskimi w sprawie zużytych urządzeń elektrycznych i elektronicznych oraz ich wdrażaniu do prawa krajowego, nienadające się do użytkowania urządzenia elektryczne i baterie należy odbierać osobno i poddawać recyklingowi w sposób przyjazny środowisku.

9. Zgodność

Firma STEINEL Vertrieb GmbH oświadcza niniejszym, że system radiowy typu IR Micro Office DALI-2 kontroler aplikacji jest zgodny z dyrektywą 2014/53/UE. Pełny tekst deklaracji zgodności UE jest dostępny pod następującym adresem internetowym: www.steinell.de

10. Gwarancja producenta

Jako kupującemu w razie potrzeby przysługują Państwu w stosunku do sprzedającego prawa z tytułu rękojmi. O ile prawa te obowiązują w Państwa kraju, to nie ulegają one na podstawie naszej deklaracji gwarancji ani skróceniu ani ograniczeniu. Udzielamy Państwu 5-letniej gwarancji na nienaganną jakość i prawidłowe funkcjonowanie zakupionego przez Państwa profesjonalnego produktu techniki czujników firmy STEINEL. Gwarantujemy, że produkt ten jest wolny od wad materiałowych, produkcyjnych i konstrukcyjnych. Gwarantujemy prawidłowe funkcjonowanie wszystkich podzespołów elektronicznych, a także, że wszystkie zastosowane materiały i ich powierzchnie są wolne od wad.

Dochodzenie roszczeń

Gwarancja jest ważna jedynie kompletnie wypełniona z podpisem Sprzedawcy potwierdzającym warunki gwarancji. Gwarancja na sprzedany towar konsumpcyjny nie wyłącza, nie ogranicza ani nie zawiesza uprawnień kupującego wynikających z rękojmi/niezdgodności towaru z umową na podstawie dowodu zakupu. Z tego powodu zalecamy staranne przechowywanie dowodu zakupu. Reklamowany towar w stanie kompletnym prosimy przesać do Gwaranta wraz z krótkim opisem usterki, oryginalną kartą gwarancyjną, paragonem lub rachunkiem zakupu (opatrzonym datą zakupu i pieczęcią sklepu).

5 L A T
GWARANCJI
PRODUCENTA

11. Dane techniczne

Wymiary (\varnothing × gł.):

IR Micro Office DALI-2 APC AP: 106 × 45 mm

IR Micro Office DALI-2 APC UP: 85 × 37 mm

IR Micro Office DALI-2 APC DE: 85 × 69 mm

Napięcie wejściowe: *220 – 240 ~V / 50/60 Hz*

Zużycie energii w trybie czuwania:

0,4 W bez statecznika elektronicznego

Interfejs DALI: *2-pinowy przewód sterujący, Single-Master*

Kontroler aplikacji / Broadcast.

Gwarantowany prąd zasilania

40 mA zgodnie z IEC 62386-101,

odpowiada 20 statecznikom elektronicznym DALI.

Maksymalny prąd zasilania: 250 mA

Czujniki: *pasywne podczerwieni (IR)*

Zasięg: *obecność 4 × 4 m, promieniowe,*

6 × 6 m styczne,

Kąt wykrywania: *360°*

Optymalna wysokość montażu: *2,8 m*

Ustawienie świtu: *2 – 1000 luksów, ∞ / światło dzienne*

Ustawienie czasu światła głównego: *5 s – 60 min*

Stopień ochrony: *IP 20*

Zakres temperatury: *od 0°C do +40°C*

Częstotliwość Bluetooth: *2,4 – 2,48 GHz*

Moc nadawania Bluetooth: *maks. 10 dBm / 10 mW*

12. Sposób usunięcia usterki

Urządzenie bez napięcia.

- Bezpiecznik nie włączony lub uszkodzony.
 - Włączyć bezpiecznik.
 - Wymienić uszkodzony bezpiecznik.
- Przerwany przewód.
 - Sprawdzić przewód próbnikiem napięcia.
- Zwarcie w przewodzie zasilającym.
 - Sprawdzić przyłącza.
- Ewentualnie zainstalowany wyłącznik sieciowy jest wyłączony.
 - Włączyć wyłącznik sieciowy.

Urządzenie nie włącza się.

- Nieprawidłowo ustawiona czułość zmiernicza czujnika.
 - Ustawić na nowo czułość zmierniczą czujnika.
- Wyłącznik sieciowy WYŁ.
 - Ustawić wyłącznik sieciowy.
- Bezpiecznik nie włączony lub uszkodzony.
 - Włączyć bezpiecznik.
 - Wymienić uszkodzony bezpiecznik.
- Szybkie ruchy zostały stłumione w celu zminimalizowania usterek lub ustawiony zbyt mały lub nieprawidłowy obszar wykrywania.
 - Sprawdzić obszar wykrywania i wyregulować.

Urządzenie nie włącza się.

- W obszarze wykrywania czujnika ciągle coś się porusza.
 - Sprawdzić obszar wykrywania.
 - W razie potrzeby ograniczyć lub zmienić obszar wykrywania.

Urządzenie włącza się w niepożądanym momencie.

- Urządzenie niezamontowane stabilnie.
 - Zamontować urządzenie na sztywno.
- Wystąpił ruch, ale nie został rozpoznany przez obserwatora (przeciąg, ogrzewanie w pobliżu).
 - Sprawdzić obszar wykrywania.
 - W razie potrzeby ograniczyć lub zmienić obszar wykrywania.

Cuprins

| | | |
|-----|-------------------------------------|-----|
| 1. | Despre acest document | 687 |
| 2. | Instrucțiuni generale de securitate | 687 |
| 3. | Descrierea dispozitivului | 688 |
| 4. | Conexiune electrică | 697 |
| 5. | Montaj | 699 |
| 6. | Funcționarea | 713 |
| 7. | Curățarea și îngrijirea | 721 |
| 8. | Eliminarea ca deșeu | 722 |
| 9. | Conformitate | 722 |
| 10. | Garanția de producător | 723 |
| 11. | Date tehnice | 724 |
| 12. | Remediarea defecțiunilor | 725 |

1. Despre acest document

- Protejat prin Legea drepturilor de autor. Reproducerea, inclusiv în extras, este permisă numai cu aprobarea noastră.
- Ne rezervăm dreptul de a face modificări care servesc progresului tehnic.



Atenție, pericole!



Atenție, pericole din cauza curentului electric!



Atenție, pericole din cauza apei!

2. Instrucțiuni generale de securitate



Pericol din cauza nerespectării instrucțiunilor de utilizare!

Aceste instrucțiuni conțin informații importante despre utilizarea sigură a aparatului. Se atrage atenția în mod deosebit asupra pericolelor posibile. Nerespectarea poate duce la deces sau la vătămări corporale grave.

- Citiți cu atenție instrucțiunile.
- Respectați instrucțiunile de siguranță.
- Păstrați la îndemână.
- Manipularea componentelor conducătoare de curent electric poate duce la situații periculoase. Atingerea pieselor conducătoare de curent poate duce la șoc electric, la arsuri sau deces.
- Lucrările la tensiunea de rețea se pot realiza numai de către personal calificat de specialitate.
- Se vor respecta normele de instalare și condițiile de racordare uzuale în țara respectivă (de ex. DE: VDE 0100, AT: ÖVE-ÖNORM E8001-1, CH: SEV 1000).
- Folosiți numai piese de schimb originale.
- Reparațiile se vor efectua numai de către firme de specialitate.

3. Descrierea dispozitivului

Utilizare conform destinației

- Senzor montat pe tavan pentru interior.

Principiul funcționării

- Senzorul infraroșu detectează radiația termică a corpurilor aflate în mișcare (de ex. oameni, animale etc.). Radiația termică este convertită electronic și determină aprinderea automată a proiecteurului cu LED.
- Cea mai sigură detecție a mișcării se face prin montarea aparatului lateral față de direcția de mers.
- Raza de acțiune pentru detecția mișcării este limitată atunci când vă îndreptați direct spre aparat.
- Din cauza obstacolelor (de ex. copaci, ziduri sau geamuri) detecția mișcării poate fi limitată sau poate fi imposibilă.
- Oscilațiile bruște de temperatură ca urmare a influențelor meteo nu se deosebesc de sursele de căldură.

Certificare:

Acest produs este certificat conform IEC 62386-103 ca controler de aplicație single-master. Prin urmare, certificarea sa DALI 2 acoperă numai aplicațiile în care numai balasturile electronice DALI („Control Gear”) sunt conectate la magistrala DALI.

IR Micro Office DALI-2 APC AP: Varianta montată la suprafață

IR Micro Office DALI-2 APC UP: Varianta ascunsă

IR Micro Office DALI-2 APC DE: Varianta de instalare pe tavan

3.1

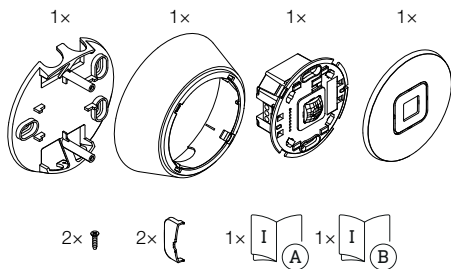

- 1 suport de tavan
- 1 cadru
- 1 modul senzor
- 1 capac
- 2 șuruburi mici
- 2 cochilii de acoperire
- 1 fișă tehnică de securitate
- 1 ghid rapid de inițiere

3.2

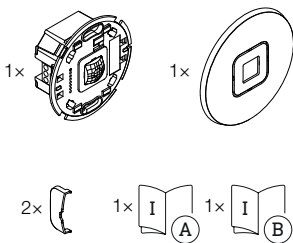

- 1 modul senzor
- 1 capac
- 2 cochilii de acoperire
- 1 fișă tehnică de securitate
- 1 ghid rapid de inițiere

3.3

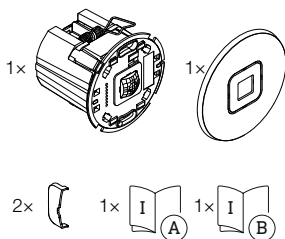

- 1 modul senzor
- 1 capac
- 2 cochilii de acoperire
- 1 fișă tehnică de securitate
- 1 ghid rapid de inițiere

Dimensiuni produs IR Micro Office DALI-2 APC AP

3.4

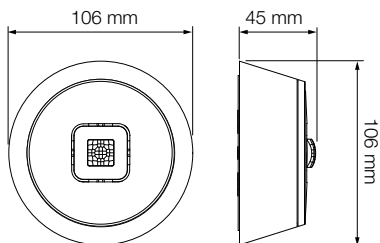

Dimensiuni produs IR Micro Office DALI-2 APC UP

3.5

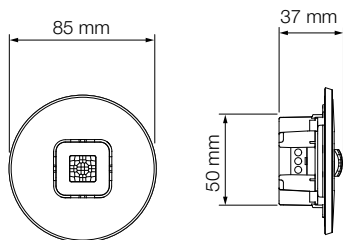

Dimensiuni produs IR Micro Office DALI-2 APC DE

3.6

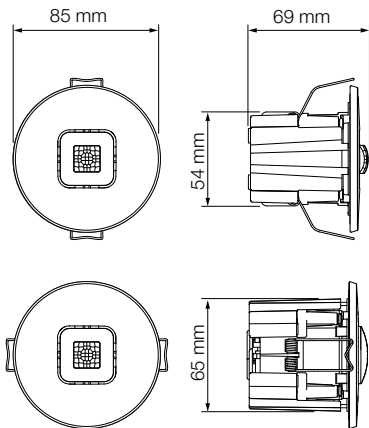

Prezentare generală a dispozitivului IR Micro Office DALI-2 APC AP

3.7

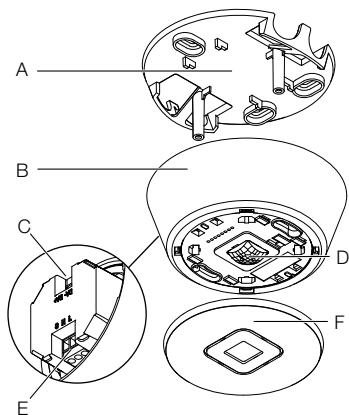

- A Suport de tavan
- B Cadru
- C Conexiune DALI-2
- D Modul senzor
- E Conexiune electrică
- F Mască

Prezentare generală a dispozitivului IR Micro Office DALI-2 APC UP

3.8

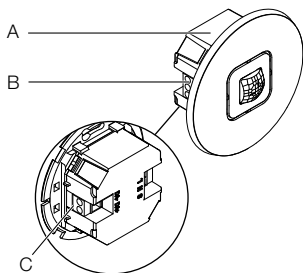

- A** Modul senzor
- B** Conexiune electrică
- C** Conexiune DALI-2

Prezentare generală a dispozitivului IR Micro Office DALI-2 APC DE

3.9

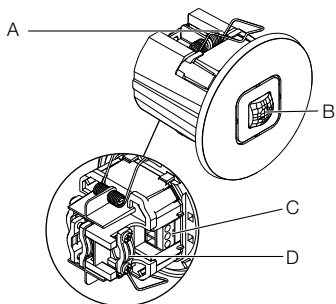

- A Clemă
- B Modul senzor
- C Conexiune electrică
- D Descărcarea tensiunii

4. Conexiune electrică

Schema circuitului

4.1



Cablul de alimentare constă dintr-un cablu multifilar:

L = Conductor de fază (de obicei negru, maro sau gri)

N = Conductor neutru (de obicei albastru)

S = Buton

DA+ = Conexiune la DALI BUS

DA- = Conexiune la DALI BUS

A = Lampă DALI

B = Senzor (controler de aplicație)

C = Buton

Aparatul poate fi conectat și electric după un întrerupător de rețea, dacă se garantează că întrerupătorul de rețea este permanent în stare pornită.

Pentru cablajul senzorului sunt valabile următoarele:
Conform VDE 0100 520 Secțiunea 6 este permisă pentru cablare o linie multiplă care conține atât liniile de tensiune de rețea, cât și liniile de control (de exemplu, NYM 5 × 1,5) poate fi utilizată între DALI ECG („Control Gear”) și controlerul de aplicație DALI.

Lungimea maximă a cablului dintre controlerul aplicației DALI și ECG DALI („Control Gear”) nu trebuie să depășească 300 m (cu 1,5 mm²). După instalare și pornire, LED-ul senzorului se aprinde timp de 10 secunde.

5. Montaj



Pericol din cauza curentului electric!

Atingerea pieselor conducătoare de curent poate duce la șoc electric, la arsuri sau deces.

- Opriți curentul și întrerupeți alimentarea cu tensiune.
- Verificați absența tensiunii cu ajutorul unui creion de tensiune.
- Asigurați-vă că alimentarea cu tensiune rămâne întreruptă.

Pericol de daune materiale!

O eventuală inversare a cablurilor de conexiune poate duce la scurtcircuit.

- Identificați cablurile de conexiune.
- Conectați corect cablurile de conexiune.

Pregătirea montajului

- Verificați toate componentele pentru a constata dacă prezintă deteriorări. Nu puneți în funcțiune aparatul dacă prezintă deteriorări.
- Alegeți un loc de montaj adecvat.
 - Ținând cont de raza de acțiune.
 - Ținând cont de raza de detectare a mișcării.
 - Fără vibrații.
 - Zonă de detecție fără obstacole.
 - Nu în zone cu pericol de explozie.
 - Nu pe suprafețe ușor inflamabile.
 - La cel puțin 50 cm distanță de alți senzori.
 - Lungimea liniei dintre senzor și buton < 50 m.

Gamă

5.1

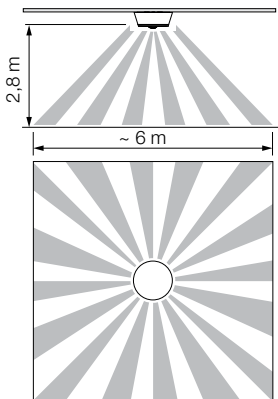

Captarea mișcării

5.2

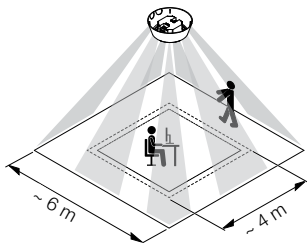

Etape de asamblare IR Micro Office DALI-2 APC AP

5.3

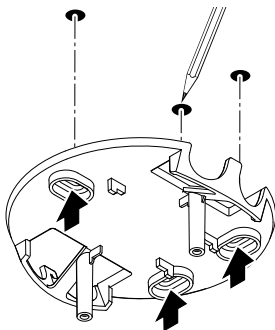

- Asigurați-vă că sursa de alimentare este oprită.
- Marcați locul unde vor fi găurile.

5.4

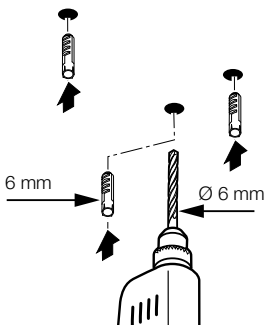

- Faceți găurile (Ø 6 mm) și introduceți diblurile.

5.5



- Trageți cablul prin deschidere.
- Înșurubați suportul de tavan.

5.6

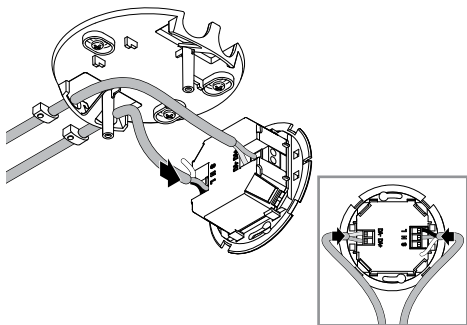

- Conectați cablul de alimentare și magistrala DALI conform diagramei de cablare.
- „4. Conexiune electrică”

5.7

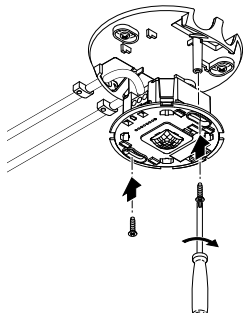

- Înșurubați modulul senzorului.

5.8

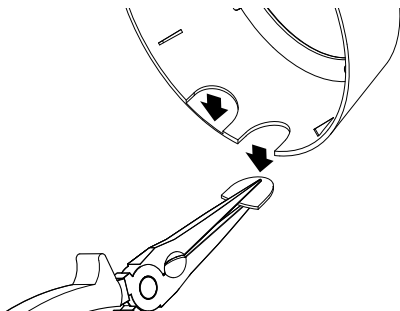

- Rupeți membranele din cadru după cum este necesar. Trebuie respectat ciocul de orientare al modulului senzor!

5.9

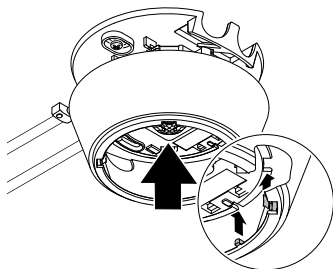

- Poziționați cadrul în orientarea corectă. Observați adânciturile.

5.10

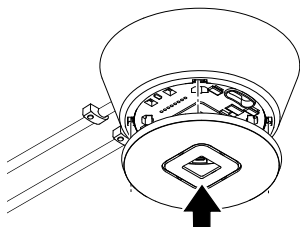

- Aplicați capacul.



- Porniți alimentarea.
 - Setați funcțiile.
- „6. Funcționarea”

Etape de asamblare IR Micro Office DALI-2 APC UP

5.12

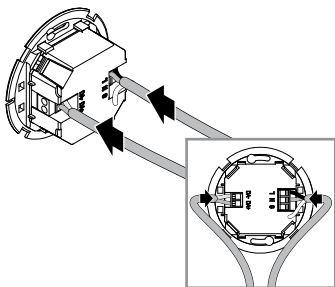

- Asigurați-vă că sursa de alimentare este oprită.
 - Conectați cablul de alimentare și magistrala DALI conform diagramei de cablare.
- „4. Conexiune electrică”

5.13

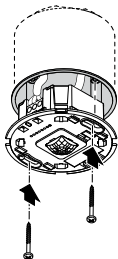

- Înșurubați modulul senzorului.

5.14



- Aplicați capacul.

5.15



- Porniți alimentarea.
 - Setați funcțiile.
- „6. Funcționarea”

Etape de asamblare IR Micro Office DALI-2 APC DE

5.16

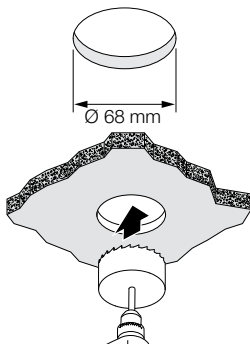

- Asigurați-vă că sursa de alimentare este oprită.
- Realizați o gaură de 68 mm în tavanul fals.

5.17

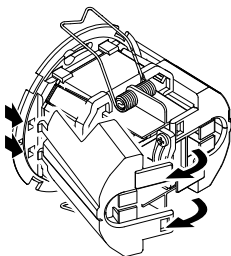

- Deschideți carcasa.

5.18



- Scoateți panoul lateral.

5.19

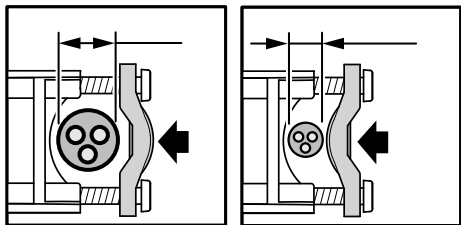

- Diametru cablu de fixare 7,6 mm – 14,5 mm:
 - Diametru mare de cablu (stânga).
Atașați suportul de detensionare așa cum se arată în stânga.
 - Diametru mic cablu (dreapta):
Atașați suportul de detensionare așa cum se arată în dreapta.

5.20



- Conectați cablul de alimentare și magistrala DALI conform diagramei de cablare.
 - Atașați dispozitive de detensionare.
- „4. Conexiune electrică”

5.21

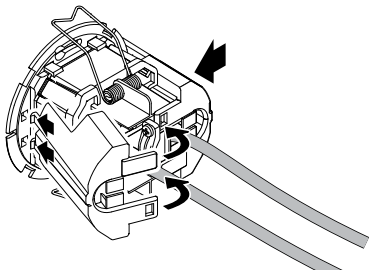

- Faceți clic în părțile laterale.
- Dacă este necesar, îndepărtați aripile părților laterale pentru intrarea cablului.

5.22

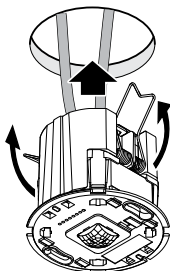

- Apăsați arcurile împreună în sus și introduceți modulul senzorului în tavanul fals.

5.23

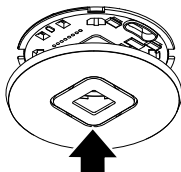

- Aplicați capacul.



- Porniți alimentarea.
 - Setați funcțiile.
- „6. Funcționarea”

6. Funcționarea

Reglaje din fabrică

(înainte de punerea în funcțiune prin aplicația Steinel Connect)

- | | |
|--|------------------------|
| – Complet / semi-automat: | <i>Complet automat</i> |
| – Setarea orei lămpii principale: | <i>5 minute</i> |
| – Lumină de bază: | <i>Oprit</i> |
| – Valoarea de referință a luminozității: | <i>Intern</i> |
| – Reglarea luminii constante: | <i>Activat</i> |
| – Prag de reglare a luminii constante: | <i>500 lux</i> |

Setările din fabrică sunt activate:

- La pornirea detectorului de prezență pentru prima dată.
- Când resetează de către aplicație.

Aplicația Steinel Connect

Pentru a configura senzorul cu un smartphone sau o tabletă, aplicația STEINEL Connect trebuie descărcată din AppStore. Este necesar un smartphone sau o tabletă cu Bluetooth.

Android



iOS



Rețea Bluetooth (rețea Bluetooth)

Senzorul este conform standardului de Bluetooth Mesh. Poate fi conectat în rețea cu toate produsele care respectă standardul Bluetooth Mesh. Senzorul este configurat folosind aplicația Steinel Connect. Odată cu prima conexiune între senzor și aplicația Steinel Connect, cheile de rețea corespunzătoare sunt salvate pe smartphone sau tabletă. Cheia de rețea împiedică accesul neautorizat la senzor. Cheia de rețea trebuie partajată pentru acces prin alt smartphone sau tabletă.

Funcția LED

Inițializare: LED-ul se aprinde timp de 10 secunde.

Identificare: LED-ul clipește în fiecare secundă.

Regim de operare normal: LED oprit.

Regim de testare mișcare: LED-ul se aprinde.

Regim de testare fără mișcare: LED oprit.

Grupare Bluetooth

Este posibil să operați dispozitivul ca un singur senzor sau să conectați mai mulți senzori pentru a forma grupuri.

Toți senzorii alocați unui grup acționează conform parametrilor de grup setați în aplicația Steinel Connect. În fiecare grup trebuie selectat un senzor pentru măsurarea luminozității. Toți participanții la grup adoptă valoarea luminozității transmisă de acest senzor.

Funcția de învecinare

Grupurile învecinate sunt alocate grupului de senzori activi de către funcția de învecinare. Grupul reacționează la semnalele de pornire de la grupul vecin alocat și comută în funcție de setări.

Complet automat

Iluminatul se aprinde și se stinge automat în funcție de luminozitate și prezență.

Iluminatul poate fi aprins manual în orice moment.

Comutarea automată este întreruptă temporar.

Semiautomat

Iluminatul se stinge numai automat.

Se aprinde manual, lumina trebuie solicitată cu un buton și rămâne aprinsă pentru timpul de întârziere setat.

Setarea luminozității de comutare

Pragul de comutare (luminozitatea de comutare) poate fi reglat continuu de la cca. 2 lucși până la 1.000 lucși.

- ☀ = regim de lumină naturală (independent de luminozitate)
- ☾ = regim de amurg (cca. 2 lucși)

Regim de funcționare diurn

Regimul de funcționare diurn este pornit prin setarea crepusculului la maxim. În regim diurn, senzorul pornește iluminarea indiferent de luminozitatea ambientală dacă este detectată mișcare.

Programare

Cu ajutorul funcției de Programare, setarea crepusculului sau valoarea țintă pentru reglarea luminii constante pot fi setate automat pe baza condițiilor de lumină măsurate. Când reglarea luminii constante este dezactivată, setarea crepusculului este setată la valoarea măsurată curent pentru luminozitatea ambientală. Lumina se stinge automat în timpul procesului. Dacă reglarea luminii constante este activ și lumina este aprinsă, valoarea de referință pentru control este setată în schimb la valoarea luminii măsurată. În prealabil, lumina trebuie redusă manual, astfel încât valoarea țintă să fie atinsă cât mai precis posibil. Există, de asemenea, opțiunea de a efectua programarea la o oră specificată.

Reglarea luminii constante

Dacă această funcție este activată, iluminatul este reglat la un punct de referință constant al luminozității. Valoarea de referință a luminozității corespunde fie cu pragul de răspuns setat pentru controlul automat al luminozității, fie cu valoarea luminii setată prin funcția de programare.

Lumina principală

Setările din lumina principală definesc comportamentul de aprindere a iluminatului atunci când cineva este prezent. Când reglarea luminii constante este dezactivată, puterea de lumină necesară este setată prin nivelul de reglare a luminii.

Când reglarea constantă a luminii este activată, iluminatul este controlat la valoarea setată a luminozității.

Puterea de lumină minimă de care controlerul nu trebuie să scadă este apoi setată prin nivelul de reglare. Dacă este selectat 0%, controlerul poate opri complet iluminatul dacă există suficientă lumină naturală. Dacă luminozitatea scade din nou sub valoarea țintă, controlerul pornește automat iluminatul din nou.

Durata de iluminare dorită a luminii principale poate fi setată prin timpul de urmărire.

Orice mișcare detectată înainte de expirarea acestui timp repornește timpul de funcționare.

Timpul de estompăre poate fi folosit pentru a seta curba de reglare la pornire și oprire.

Lumină de bază

Setările din lumina de bază definesc comportamentul după ce lumina principală a fost lăsată după expirarea timpului de urmărire, în caz de absență.

Este comutat înapoi la starea de lumină principală dacă se detectează mișcare în timpul stării de lumină de bază.

Lumina de bază poate fi dezactivată sau configurată cu funcțiile bazate pe luminozitate sau pe timp.

Cu lumină de bază dezactivată iluminatul se stinge imediat după ce a trecut timpul de urmărire al luminii principale. Starea de lumină de bază nu este executată.

Funcție bazată pe luminozitate:

Dacă funcția bazată pe luminozitate este activată, starea de bază a luminii nu mai este lăsată atunci când nu este prezentă nicio persoană.

Puterea de lumină dorită pentru lumina de bază este setată cu nivelul de reglare.

Dacă proporția de lumină naturală depășește pragul de răspuns, lumina de bază este stinsă.

Dacă proporția de lumină naturală scade sub pragul de răspuns, lumina de bază se aprinde automat din nou.

Funcție bazată pe timp:

Dacă funcția bazată pe timp este activată, setarea de bază a timpului de urmărire a luminii poate fi utilizată pentru a seta cât timp trebuie să fie activă lumina de bază.

După expirarea timpului de urmărire, starea luminii de bază este lăsată și iluminarea este oprită.

Puterea de lumină dorită pentru lumina de bază este setată cu nivelul de reglare.

Reglare fixă a luminii constante / reglare dinamică a luminii constante

La reglarea fixă a luminii constante, nu salvează o supramodulare manuală a reglării luminii constante printr-un buton. La reglarea dinamică a luminii constante, pe de altă parte, noua luminozitate este setată ca noul prag de control.

În cazul supramodulării manuale fără reglarea activată a luminii constante în modul de reglare dinamică a luminii constante, nivelul curent al luminii este setat ca noua valoare pentru „Reducerea luminii principale”.

Buton de intrare

Butoanele pot fi integrate și configurate prin aplicația STEINEL Connect.

Pentru a putea configura un buton prin intrarea S, produsul la care este conectat butonul trebuie să fie atribuit unui grup.

Pe lângă intrarea S, mai multe butoane din rețeaua BT Mesh pot fi alocate senzorului.

Pentru fiecare buton poate fi definită o funcție pentru o apăsare scurtă și lungă a butonului. Următoarele funcții pot fi selectate prin apăsarea scurtă a butonului:

- Un buton cu funcția „Pornit/Oprit” poate aprinde și opri iluminatul manual.
- Oprirea manuală nu este posibilă cu funcția „Pornit”. Timpul de urmărire este repornit de fiecare dată când este apăsat un buton.
- Cu funcția „Oprit”, iluminarea poate fi oprită numai manual.
- Există și funcțiile „On x Min” și „Off x Min”, cu ajutorul cărora iluminatul poate fi aprins sau oprit pentru o perioadă de timp definită.

Următoarele funcții pot fi selectate prin apăsarea lungă a butonului.

- Un buton cu funcția „DIM up/DIM down” poate reduce iluminatul manual.
- Cu funcția „DIM up”, iluminatul poate fi doar atenuat.
- Cu funcția „DIM down”, iluminatul poate fi doar redus.

Este necesar un buton pentru a opera senzorul în modul semi-automat.

În plus, apelarea unei scene presetate poate fi atribuită ca funcție butonului.

Modul de prezentare

Dacă lumina este stinsă printr-un buton, senzorul activează modul de prezentare.

- Sarcina rămâne oprită atâta timp cât este detectată o mișcare.
- De îndată ce nu mai este detectată nicio mișcare și timpul de funcționare a expirat, senzorul revine la funcționarea normală a senzorului.

Restricționarea zonei de detectare

Pentru a preveni detectarea neintenționată, zona de detectare poate fi limitată cu carcasa de acoperire. Cu ambele carcase atașate, raza de detectare a mișcării este redusă la 3 × 6 m și raza de detectare a prezenței la 2 × 4 m.

6.1

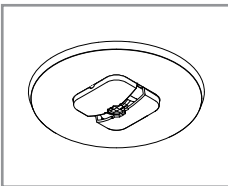
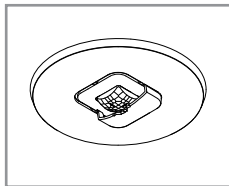
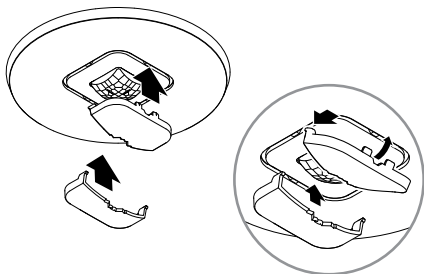

- Montați carcasa de acoperire pe senzor. Introduceți cârligele în față și apoi apăsați-le în jos spre spate.

7. Curățarea și îngrijirea

Aparatul nu necesită întreținere.



Pericol din cauza curentului electric!

Contactul apei cu pieselor conducătoare de curent poate duce la șoc electric, la arsuri sau deces.

- Nu curățați aparatul decât în stare uscată.

Pericol de daune materiale!

Folosirea unor detergenți inadecvați poate deteriora aparatul.

- Curățați aparatul cu o lavetă ușor umezită, fără detergent.

8. Eliminarea ca deșeu

Aparatele electrice, bateriile, accesoriile și ambalajele trebuie să facă obiectul unei reciclări ecologice.



Nu aruncați aparatele electrice și bateriile la gunoiul menajer!

Numai pentru țările UE:

În conformitate cu directiva europeană privind eliminarea deșeurilor electrice și electronice în vigoare și transpunerii ei în legislația națională, aparatele electrice și bateriile care nu mai pot fi utilizate trebuie să fie colectate separat și să facă obiectul unei reciclări ecologice.

9. Conformitate

STEINEL Vertrieb GmbH declară prin prezenta că sistemul radio de tip IR Micro Office DALI-2 Application Controller corespunde normei 2014/53/UE. Textul integral al declarației de conformitate UE este disponibil la următoarea adresă de internet: www.steinell.de

10. Garanția de producător

În calitate de cumpărător vă bucurați după caz de toate drepturile prevăzute prin lege privind garanția și reclamarea defectelor împotriva vânzătorului. În măsura în care aceste drepturi există în țara dumneavoastră, declarația noastră de garanție nici nu le restrânge și nici nu le reduce durata de valabilitate. Vă acordăm 5 ani de garanție pentru funcționarea ireproșabilă și corespunzătoare a produsului dumneavoastră cu senzor din gama STEINEL Professional. Garantăm că acest produs nu prezintă niciun fel de erori de material, de producție și de proiectare. Garantăm funcționalitatea tuturor componentelor electronice și a cablurilor, precum și caracterul ireproșabil al tuturor materialelor utilizate și al suprafețelor acestora.

Solicitarea garanției

Dacă aveți o reclamație referitoare la produsul dvs., vă rugăm să îl trimiteți întreg și cu taxele de expediere plătite, împreună cu chitanța originală care trebuie să conțină data cumpărării și denumirea produsului, distribuitorului dvs. sau direct nouă, la adresa **STEINEL Distribution SRL; 505400 Rasnov, jud. Brasov; Str. Campului, nr.1; FSR Hala Scularie Birourile 4-7**. Din acest motiv vă recomandăm să păstrați cu grijă chitanța până la expirarea termenului de garanție. STEINEL nu suportă costurile de transport și nu își asumă riscurile asociate transportului pentru returnarea produselor.

Informații privind solicitarea unei prestații în garanție găsiți pe pagina noastră web <http://steinelshop.ro/termenisi-conditii#answer10>

Dacă doriți să solicitați o prestație în garanție sau aveți o întrebare despre produsul dvs., ne puteți contacta la **+40(0)268 - 530000**.

5 A N I
GARANȚIA
PRODUCĂTORULUI

11. Date tehnice

Dimensiuni ($\varnothing \times A$):

IR Micro Office DALI-2 APC AP: 106 × 45 mm

IR Micro Office DALI-2 APC UP: 85 × 37 mm

IR Micro Office DALI-2 APC DE: 85 × 69 mm

Tensiune de intrare: 220 – 240 ~V / 50/60 Hz

Consumul de energie în stand-by:

0,4 W fără balast electronic

Interfața DALI: *Linie de control cu 2 pini, un singur master*

Controller de aplicație / Broadcast.

Curent de alimentare garantat

40 mA conform IEC 62386-101,

echivalent cu 20 balasturi electronice DALI.

Curent maxim de alimentare: 250 mA

Senzori: *Infraroșu pasiv (IR)*

Gamă: *4 × 4 m prezentă, radială,*

6 × 6 m tangențială,

Unghi de detectare: *360°*

Înălțimea optimă de montare: *2,8 m*

Setarea crepusculului: *2 – 1.000 lux, ∞ / lumina diurnă*

Setarea orei lămpii principale: *5 secunde – 60 de minute*

Grad de protecție: *IP 20*

Interval de temperatură: *0 °C până la +40 °C*

Frecvența Bluetooth: *2,4 – 2,48 GHz*

Puterea de transmisie Bluetooth: *max. 10 dBm / 10 mW*

12. Remedierea defecțiunilor

Aparat fără tensiune.

- Siguranță necuplată sau defectă.
 - Cuplați siguranța.
 - Dacă este defectă, schimbați siguranța.
- Cablu întrerupt.
 - Verificați cablul cu un testor de tensiune.
- Scurtcircuit în cablul de alimentare.
 - Verificați conexiunile.
- Întrerupătorul de rețea eventual existent este decuplat.
 - Cuplați întrerupătorul de rețea.

Aparatul nu se aprinde.

- Reglarea luminozității de comutare este incorectă.
 - Resetați luminozitatea de comutare.
- Întrerupător de rețea OPRIT.
 - Porniți întrerupătorul de rețea.
- Siguranță necuplată sau defectă.
 - Cuplați siguranța.
 - Dacă este defectă, schimbați siguranța.
- Detectarea mișcărilor rapide este dezactivată pentru reducerea numărului de semnalări eronate sau zona de detecție este setată la un nivel prea redus sau în mod incorect.
 - Verificați și ajustați zona de detecție.

Aparatul nu se stinge.

- Mișcare permanentă în zona de detecție.
 - Verificați zona de detecție.
 - Dacă este necesar, limitați sau modificați zona de detecție.

Aparatul se aprinde necontrolat.

- Aparatul n-a fost fixat bine la montare.
 - Montați aparatul așa încât să nu se deplaseze.
- Mișcarea a fost prezentă, dar nu a fost recunoscută de observator (curent de aer, încălzire în apropiere).
 - Controlați zona.
 - Dacă este necesar, limitați sau modificați zona de detecție.

Vsebina

| | | |
|-----|----------------------------|-----|
| 1. | O tem dokumentu | 727 |
| 2. | Splošna varnostna navodila | 727 |
| 3. | Opis naprave | 728 |
| 4. | Električni priključek | 737 |
| 5. | Montaža | 739 |
| 6. | Delovanje | 753 |
| 7. | Čiščenje in nega | 761 |
| 8. | Odstranjevanje | 762 |
| 9. | Skladnost | 762 |
| 10. | Garancija proizvajalca | 763 |
| 11. | Tehnični podatki | 764 |
| 12. | Odprava motenj | 765 |

1. O tem dokumentu

- Zaščiteno z avtorskimi pravicami. Ponatis v celoti ali po delih je dovoljen le z našim soglasjem.
- Spremembe zaradi tehničnega napredka so pridržane.



Opozorilo pred nevarnostmi!



Opozorilo pred nevarnostmi zaradi elektrike!



Opozorilo pred nevarnostmi zaradi vode!

2. Splošna varnostna navodila



Če ne upoštevate navodil za uporabo, grozi nevarnost!

Ta navodila vsebujejo pomembne informacije za varno uporabo naprave. Še posebej opozarjamo na mogoče nevarnosti. Neupoštevanje lahko ima za posledico smrtne ali težje poškodbe.

- Navodila skrbno preberite.
- Upoštevajte varnostne napotke.
- Shranite jih na dostopnem mestu.
- Ravnanje z električnim tokom lahko povzroči nevarne situacije. Dotikanje delov pod napetostjo lahko povzroči električni udar, opekline ali smrt.
- Dela na omrežni napetosti lahko izvaja le usposobljeno tehnično osebje.
- Upoštevajte lokalne predpise za inštalacijo in priključitev (npr. DE: VDE 0100, AT: ÖVE-ÖNORM E8001-1, CH: SEV 1000).
- Uporabljajte samo originalne nadomestne dele.
- Popravila naj izvajajo le strokovne delavnice.

3. Opis naprave

Namenska uporaba

- Senzor za stropno montažo v notranjem prostoru.

Princip delovanja

- Infrardeči senzor zaznava toplotno sevanje premikajočih se teles (ljudi, živali itd.). Toplotno sevanje se elektronsko pretvori in tako samodejno vklopi LED-reflektor.
- Najbolj varno zajetje premikanja dobimo pri montaži na strani glede na smer premikanja.
- Doseg zajetja premikanja je omejen, kadar se senzorju približujete neposredno.
- Ovire (npr. drevesa, zidovi ali steklene šipe) lahko omejijo ali onemogočijo zajemanje premikanja.
- Nenadnih temperaturnih sprememb zaradi vremenskih vplivov toplotni viri ne razlikujejo.

Certifikat:

Ta izdelek je certificiran v skladu s standardom IEC 62386-103 kot enojni glavni krmilnik aplikacije. Njegov certifikat DALI-2 torej obsega samo primere uporabe, kjer so na vodilo DALI priključene izključno elektronske predstikalne naprave DALI (»Control Gear«).

IR Micro Office DALI-2 APC AP: nadometna različica

IR Micro Office DALI-2 APC UP: podometna različica

IR Micro Office DALI-2 APC DE: različica stropne vgradnje

Obseg dobave – IR Micro Office DALI-2 APC AP

3.1

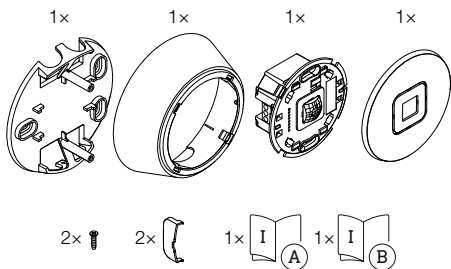

- 1 stropni nosilec
- 1 okvir
- 1 senzorski modul
- 1 pokrov
- 2 majhna vijaka
- 2 zaščitna pokrova
- 1 varnostni list
- 1 hiter zagon

3.2

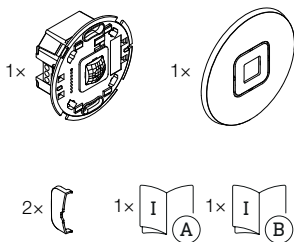

- 1 senzorski modul
- 1 pokrov
- 2 zaščitna pokrova
- 1 varnostni list
- 1 hiter zagon

3.3

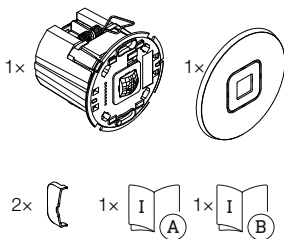

- 1 senzorski modul
- 1 pokrov
- 2 zaščitna pokrova
- 1 varnostni list
- 1 hiter zagon

Dimenzije izdelka – IR Micro Office DALI-2 APC AP

3.4

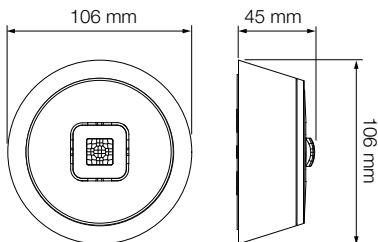

Dimenzije izdelka – IR Micro Office DALI-2 APC UP

3.5

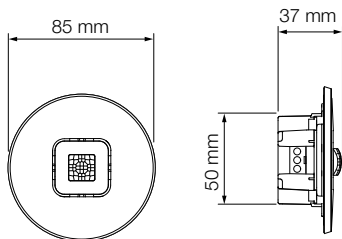

Dimenzije izdelka – IR Micro Office DALI-2 APC DE

3.6

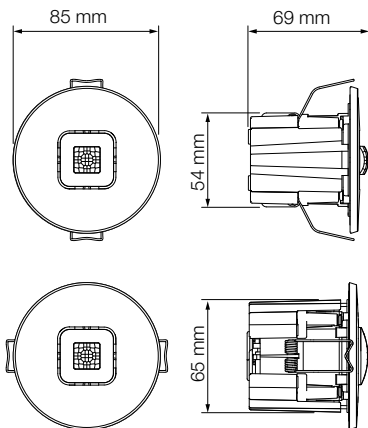

3.7

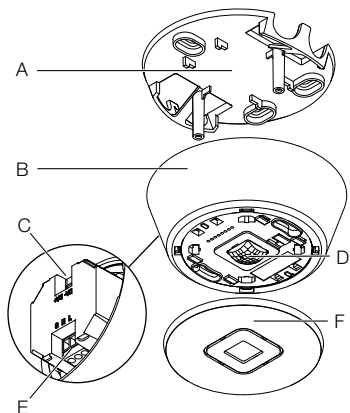

- A Stropni nosilec
- B Okvir
- C Priključek DALI-2
- D Senzorski modul
- E Električni priključek
- F Pokrov

3.8

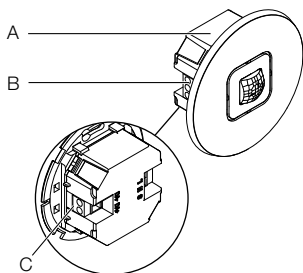

- A Senzorski modul
- B Električni priključek
- C Priključek DALI-2

3.9

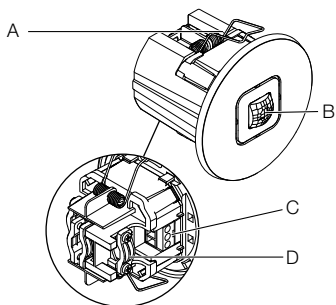

- A Sponka
- B Senzorski modul
- C Električni priključek
- D Razbremenilnik napetosti kabla

4. Električni priključek

Stikalni načrt

4.1



Omrežni kabel je sestavljen iz večžilnega kabla:

L = faza (praviloma črn, rjav ali siv)

N = nevtralni vodnik (praviloma moder)

S = tipka

DA+ = priključek na vodilo DALI

DA- = priključek na vodilo DALI

A = luč DALI

B = senzor (krmilnik aplikacije)

C = tipka

Napravo je mogoče priključiti tudi električno na omrežno stikalo, če se zagotovi, da je omrežno stikalo stalno vključeno.

Za ožičenje sensorja velja naslednje:

V skladu s standardom VDE 0100 520, razdelek 6, se za ožičenje med elektronsko predstikalno napravo DALI («Control Gear») in krmilnikom aplikacije DALI sme uporabiti večjedrni kabel, ki vsebuje kable omrežne napetosti in krmilne kable (npr. NYM 5 × 1,5).

Največja dolžina kabla med krmilnikom aplikacije DALI in elektronsko predstikalno napravo DALI («Control Gear») ne sme presegati 300 m (pri 1,5 mm²). Po namestitvi in vklopu lučka LED sensorja sveti 10 sekund.

5. Montaža



Nevarnost zaradi električnega toka!

Dotikanje delov pod napetostjo lahko povzroči električni udar, opekline ali smrt.

- Izklopite tok in prekinite dovajanje napetosti.
- S faznim preizkuševalcem preverite, da ni napetosti.
- Poskrbite, da ostane dovajanje napetosti prekinjeno.

Nevarnost gmotne škode!

Pri zamenjavi priključnih napeljav lahko pride do kratkega stika.

- Identificirajte priključne napeljave.
- Priključne napeljave pravilno zvežite.

Priprave za montažo

- Preverite vse sklope, ali so morda poškodovani. Poškodovanega izdelka ne uporabljajte.
- Izberite primerno mesto montaže.
 - Upoštevajte doseg.
 - Upoštevajte doseg zaznavanja gibanja.
 - Stabilna montaža.
 - V območju zaznavanja ni ovir.
 - Naprave ne smete nikoli montirati v predelu, kjer obstaja nevarnost eksplozije.
 - Ne montirajte na lahko vnetljive površine.
 - Oddaljenost od drugih senzorjev mora biti vsaj 50 cm.
 - Dolžina kabla med senzorjem in tipko < 50 m.

Razpon

5.1

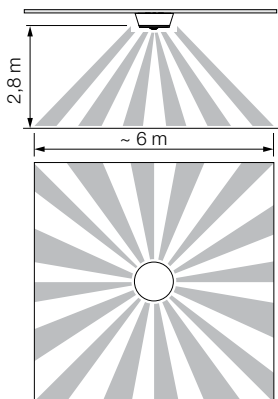

Zaznavanje premikov

5.2

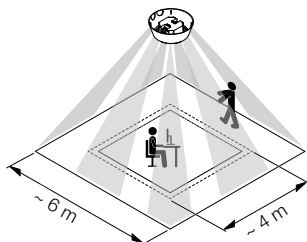

Navodila za montažo – IR Micro Office DALI-2 APC AP

5.3

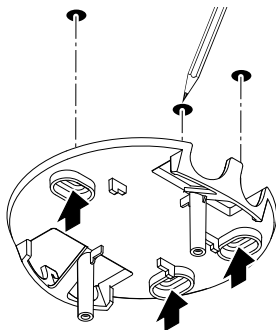

- Prepričajte se, da je električno napajanje izklopljeno.
- Zarišite luknje za vrtanje.

5.4

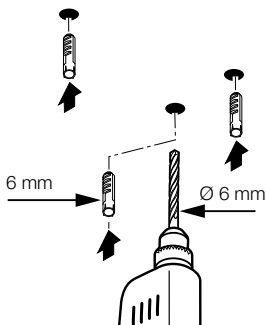

- Izvrtajte luknje ($\text{\O} 6 \text{ mm}$) in vstavite vložke.

5.5



- Kabel povlecite skozi odprtino.
- Privijte stropni nosilec.

5.6

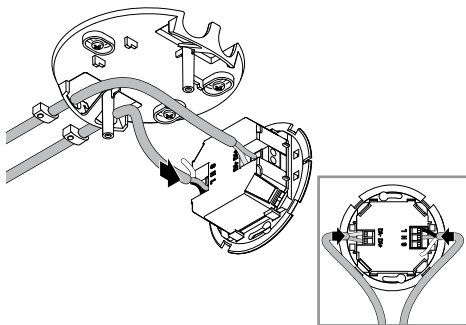

- Omrežni kabel in vodilo DALI priključite v skladu s stikalnim načrtom.
- »4. Električni priključek«

5.7

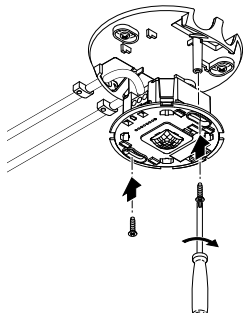

- Privijte senzorski modul.

5.8

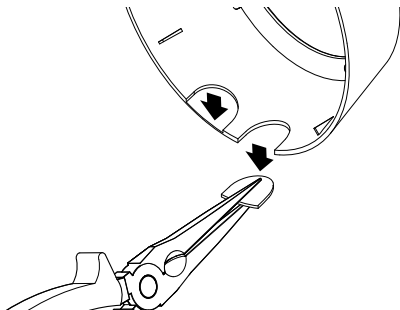

- Po potrebi odlomite izbokline in jih odstranite iz okvirja. Pri tem upoštevajte orientacijski element senzorskega modula!

5.9

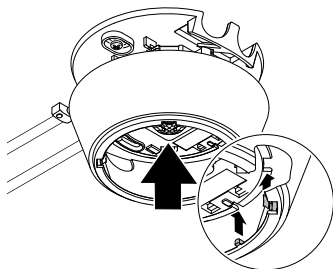

- Okvir pravilno naravnajte. Pri tem upoštevajte zareze.

5.10

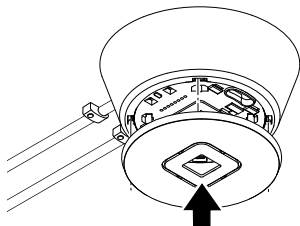

- Namestite pokrov.



- Vklonite električno napajanje.
 - Nastavite funkcije.
- »6. Delovanje«

Navodila za montažo – IR Micro Office DALI-2 APC UP

5.12

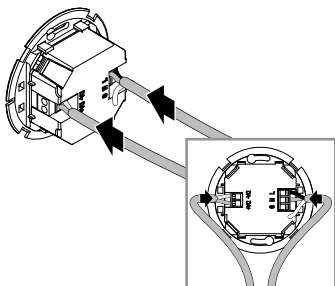

- Prepričajte se, da je električno napajanje izklopljeno.
 - Omrežni kabel in vodilo DALI priključite v skladu s stikalnim načrtom.
- »4. Električni priključek«

5.13

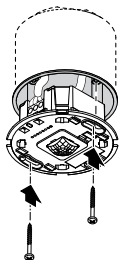

- Privijte senzorski modul.

5.14



- Namestite pokrov.

5.15



- Vklonite električno napajanje.
 - Nastavite funkcije.
- »6. Delovanje«

Navodila za montažo – IR Micro Office DALI-2 APC DE

5.16

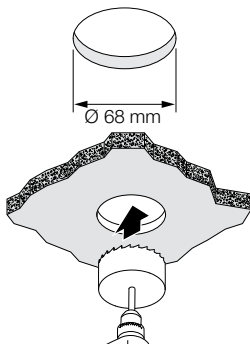

- Prepričajte se, da je električno napajanje izklopljeno.
- V spuščeni strop izvrtajte luknjo s premerom 68 mm.

5.17

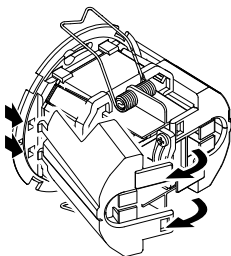

- Odprite ohišje.

5.18



- Snemite stranski del.

5.19

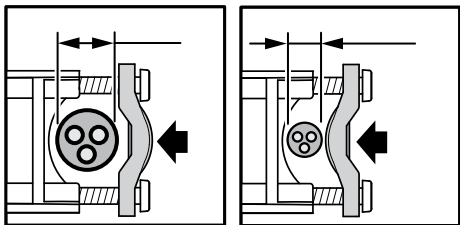

- Premer vpetega kabla 7,6 mm – 14,5 mm:
 - Velik premer kabla (levo):
Namestite sponko za razbremenitev napetosti kabla, kot je prikazano na levi strani.
 - Majhen premer kabla (desno):
Namestite sponko za razbremenitev napetosti kabla, kot je prikazano na desni strani.

5.20



- Omrežni kabel in vodilo DALI priključite v skladu s stikalnim načrtom.
 - Namestite razbremenilnike napetosti kablov.
- »4. Električni priključek«

5.21

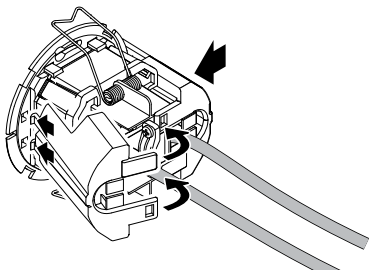

- Namestite stranska dela, da se zaskočita.
- Po potrebi odstranite krilca stranskih delov pri vhodu kabla.

5.22

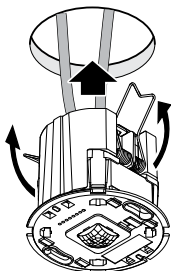

- Vzmeti stisnite skupaj v smeri navzgor in senzorski modul vstavite v spuščeni strop.

5.23

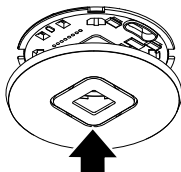

- Namestite pokrov.



- Vklonite električno napajanje.
 - Nastavite funkcije.
- »6. Delovanje«

6. Delovanje

Tovarniške nastavitve

(pred zagonom prek aplikacije Steinel Connect)

- V celoti avtomatizirano/polavtomatizirano delovanje:
V celoti avtomatizirano delovanje
- Časovna nastavitve glavne razsvetljave: *5 min*
- Osnovna razsvetljava: *Izklopljeno*
- Referenčna vrednost svetlosti: *Notranjost*
- Stalno uravnavanje svetlobe: *Aktivirano*
- Prag stalnega uravnavanja svetlobe: *500 luks*

Tovarniške nastavitve se aktivirajo:

- Pri prvem zagonu detektorja prisotnosti.
- Pri ponastavitvi prek aplikacije.

Aplikacija Steinel Connect

Če želite senzor konfigurirati s pametnim telefonom ali tabličnim računalnikom, morate iz trgovine z aplikacijami prenesti aplikacijo STEINEL Connect. Za to potrebujete pametni telefon ali tablični računalnik, ki podpira povezavo Bluetooth.

Android



iOS



Omrežje Bluetooth (Bluetooth Mesh)

Senzor je v skladu s standardom Bluetooth Mesh. Poveže se lahko z vsemi izdelki, ki so v skladu s standardom Bluetooth Mesh. Konfiguracija senzorja se izvede prek aplikacije Steinel Connect. Pri prvi vzpostavitvi povezave med senzorjem in aplikacijo Steinel Connect se v pametni telefon ali tablični računalnik shranijo ustrezni omrežni ključi. Omrežni ključi onemogočajo nepooblaščen dostop do senzorja.

Za dostop prek drugega pametnega telefona ali tabličnega računalnika je treba omogočiti skupno rabo omrežnega ključa.

Delovanje lučke LED

Zagon: Lučka LED sveti 10 sekund.

Identifikacija: Lučka LED utripne vsako sekundo.

Normalno obratovanje: Lučka LED je izklopljena.

Premikanje v poskusnem obratovanju: Lučka LED sveti.

Brez premikanja v poskusnem obratovanju: Lučka LED je izklopljena.

Združevanje prek povezave Bluetooth

Napravo lahko upravljate kot en senzor ali pa več senzorjev med seboj povežete v skupine.

Vsi senzori, ki so dodeljeni skupini, delujejo v skladu s parametri skupine, nastavljenimi v aplikaciji Steinel Connect. V vsaki skupini mora biti izbran senzor za merjenje svetlosti. Vsi udeleženci skupine prevzamejo vrednost svetlosti, ki jo posreduje ta senzor.

Funkcija sosednjih skupin

S funkcijo sosednjih skupin se aktivni skupini senzorjev dodelijo sosednje skupine. Skupina se odziva na signale vklopa dodeljene sosednje skupine in ustrezno preklaplja med nastavitvami.

V celoti avtomatizirano delovanje

Osvetlitev se samodejno VKLOPI in IZKLOPI glede na svetlost in prisotnost.

Osvetlitev je mogoče kadar koli ročno vklopiti.

Pri tem se avtomatizirano prestavljanje začasno prekine.

Polavtomatizirano delovanje

Osvetlitev se samodejno izklopi.

Vklopi se ročno, osvetlitev je treba zahtevati s tipko in ostane vklopljena nastavljeni čas zakasnitve.

Nastavitev zatemnitve

Die Ansprechhelligkeit (Dämmerung) kann stufenlos von ca. približno 2 luksa do 1.000 luksov.

- ☀ = delovanje ob dnevni svetlobi (neodvisno od svetlobe)
- ☾ = zatemnitveno delovanje (pribl. 2 luksa)

Dnevno obratovanje

Dnevno obratovanje se zažene z nastavitvijo mraka na največjo vrednost. Pri dnevnem obratovanju senzor vklopi osvetlitev ne glede na svetlost okolice, če zazna premikanje.

Priučitev

S funkcijo priučitve se lahko nastavitev mraka ali zelena vrednost za stalno uravnavanje svetlobe nastavi samodejno glede na izmerjene svetlobne razmere. Ko je stalno uravnavanje svetlobe deaktivirano, se nastavitev mraka nastavi na trenutno izmerjeno vrednost za svetlost okolice. Osvetlitev se med postopkom samodejno izklopi. Če je stalno uravnavanje svetlobe aktivno in je osvetlitev vklopljena, se zelena vrednost za uravnavanje namesto tega nastavi na izmerjeno vrednost osvetlitve. Svetlobo je treba vnaprej ročno zatemniti, da se čim bolj natančno doseže ciljna vrednost. Prav tako se lahko priučitev izvede ob določeni uri.

Stalno uravnavanje svetlobe

Če je ta funkcija aktivirana, se osvetlitev uravna na stalno zeleno vrednost svetlosti. Zelena vrednost svetlosti ustreza nastavljenemu pragu odziva avtomatiziranega uravnavanja svetlosti ali vrednosti osvetlitve, nastavljeni prek funkcije priučitve.

Glavna razsvetljava

Z nastavitvami glavne razsvetljave se določi delovanje za vklop osvetlitve, ko je zaznana prisotnost oseb.

Ko je stalno uravnavanje svetlobe deaktivirano, se zahtevana svetlobna moč nastavi prek ravni zatemnitve.

Ko je stalno uravnavanje svetlobe aktivirano, se osvetlitev uravna na nastavljeno želeno vrednost svetlosti.

Nato se prek ravni zatemnitve nastavi najmanjša svetlobna moč, pod katero vrednost regulatorja ne sme pasti. Če je izbrana vrednost 0 %, lahko regulator pri zadostni dnevni svetlobi v celoti izklopi osvetlitev. Če vrednost znova pade pod želeno vrednost svetlosti, regulator znova samodejno vklopi osvetlitev.

Želena trajanje glavne razsvetljave se lahko nastavi s časom zakasnitve.

Pri vsakem zaznanem premiku pred potekom tega časa se čas zakasnitve znova zažene.

Z obdobjem pojemanja lahko pri vklopu in izklopu nastavite krivuljo zatemnitve.

Osnovna razsvetljava

Z nastavitvami osnovne razsvetljave se določi delovanje po izklopu glavne razsvetljave po poteku časa zakasnitve, ko ni zaznana prisotnost oseb.

Če je v načinu osnovne razsvetljave zaznano premikanje, sistem znova preklopi v način glavne razsvetljave.

Osnovno razsvetljavo je mogoče deaktivirati ali konfigurirati s funkcijami na podlagi svetlosti ali časa.

Ko je osnovna razsvetljava deaktivirana, se osvetlitev izklopi takoj po poteku časa zakasnitve glavne razsvetljave. Način osnovne razsvetljave se ne vklopi.

Funkcija na podlagi svetlosti:

Če je aktivirana funkcija na podlagi svetlosti, sistem ne zapusti več načina osnovne razsvetljave, če ni zaznana prisotnost oseb.

Z ravnijo zatemnitve se nastavi zelena svetlobna moč za osnovno razsvetljavo.

Če delež dnevne svetlobe preseže prag odziva, se osnovna razsvetljava izklopi.

Če delež dnevne svetlobe pade pod prag odziva, se osnovna razsvetljava znova samodejno vklopi.

Funkcija na podlagi časa:

Če je aktivirana funkcija na podlagi časa, se lahko z nastavitvijo časa zakasnitve osnovne razsvetljave nastavi, kako dolgo naj bo osnovna razsvetljava aktivna.

Po poteku časa zakasnitve sistem zapusti način osnovne razsvetljave in osvetlitev se izklopi.

Z ravnijo zatemnitve se nastavi zelena svetlobna moč za osnovno razsvetljavo.

Določeno stalno uravnavanje svetlobe/dinamično stalno uravnavanje svetlobe

Pri določenem stalnem uravnavanju svetlobe senzor ne shrani ročne preglasitve stalnega uravnavanja svetlobe s tipko. Pri dinamičnem stalnem uravnavanju svetlobe pa se nova svetlost nastavi kot nov prag uravnavanja.

Pri ročni preglasitvi brez aktiviranega stalnega uravnavanja svetlobe v dinamičnem načinu stalnega uravnavanja svetlobe se trenutna raven svetlobe nastavi kot nova vrednost za »Zatemnitev glavne razsvetljave«.

Tipka za vhod

Tipke je mogoče integrirati in konfigurirati prek aplikacije STEINEL Connect.

Da bi lahko tipko konfigurirali prek vhoda S, mora biti izdelek, s katerim je tipka povezana, dodeljen skupini.

Poleg vhoda S je senzorju mogoče dodeliti druge tipke iz omrežja BT Mesh.

Za vsako tipko je mogoče določiti funkcijo za kratek in dolg pritisk tipke. Za kratek pritisk tipke lahko izberete naslednje funkcije:

- Tipka s funkcijo »Vkllop/izklop« omogoča ročni vkllop in izklop osvetlitve.
- S funkcijo »Vkllop« ročni izklop ni mogoč. Pri vsakem pritisku tipke se čas zakasnitve znova zažene.
- S funkcijo »Izklop« lahko osvetlitev izklopite samo ročno.
- Poleg tega sta na voljo funkciji »Vkllop x Min« in »Izklop x Min«, s katerima lahko osvetlitev vklopite oz. izklopite za določeno časovno obdobje.

Za dolg pritisk tipke lahko izberete naslednje funkcije:

- S tipko s funkcijo »Povečanje ZATEMNITVE/zmanjšanje ZATEMNITVE« lahko zatemnitev osvetlitve ročno povečate in zmanjšate.
- S funkcijo »Povečanje ZATEMNITVE« lahko zatemnitev osvetlitve samo povečate.
- S funkcijo »Zmanjšanje ZATEMNITVE« lahko zatemnitev osvetlitve samo zmanjšate.

Tipka je potrebna za upravljanje senzorja v načinu polavtomatiziranega delovanja.

Poleg tega lahko tipki kot funkcijo dodelite priklic predhodno nastavljene scene.

Način predstavitve

Če osvetlitev izklopite s tipko, senzor aktivira način predstavitve.

- Obremenitev ostane izklopljena, dokler je zaznano premikanje.
- Ko premikanje ni več zaznano in čas zakasnitve poteče, senzor znova preklopi v normalno delovanje senzorja.

Omejitev območja zaznavanja

Če želite preprečiti nenamerno zaznavanje, lahko območje zaznavanja omejite z zaščitnim pokrovom. Ko sta nameščena oba zaščitna pokrova, se območje zaznavanja premikanja zmanjša na 3×6 m, območje zaznavanja prisotnosti pa na 2×4 m.

6.1

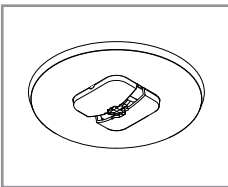
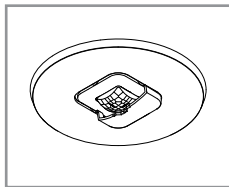
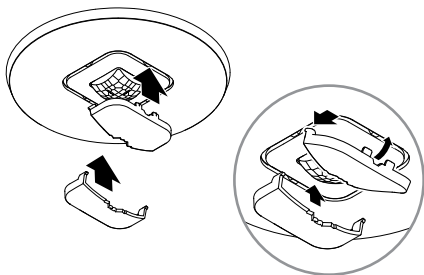

- Zaščitni pokrov namestite na senzor. Spredaj zatakните kaveljček in nato pritisnite navzdol.

7. Čiščenje in nega

Naprave ni treba vzdrževati.



Nevarnost zaradi električnega toka!

Stik vode z deli pod napetostjo lahko povzroči električni udar, opekline ali smrt.

- Napravo čistite le, ko je suha.

Nevarnost gmotne škode!

Napačno čistilo lahko poškoduje napravo.

- Napravo čistite z nekoliko navlaženo krpo brez čistila.

8. Odstranjevanje

Električne aparate, baterije, opremo in embalažo je treba oddati v okolju prijazno ponovno predelavo.



Električnih aparatov in baterij ne odstranjujte s hišnimi odpadki!

Samo za države članice EU:

V skladu z veljavno Evropsko direktivo o izrabljenih električnih in elektronskih aparatih in njenim prenosom v nacionalno zakonodajo je električne aparate in baterije, ki niso več uporabni, treba zbirati ločeno in jih oddati v okolju prijazno ponovno predelavo.

9. Skladnost

STEINEL Vertrieb GmbH izjavlja, da je vrsta radijske opreme »Krmilnik aplikacije IR Micro Office DALI-2« v skladu s standardom 2014/53/EU. Celotno besedilo izjave EU o skladnosti je na voljo na naslednjem spletnem naslovu: www.steinell.de

10. Garancija proizvajalca

Kot kupcu so vam na voljo zakonske garancijske pravice v skladu s 437. členom in naslednjimi Civilnega zakonika (BGB, Bürgerliches Gesetzbuch) (naknadna izpolnitev, odstop od kupoprodajne pogodbe, zmanjšanje kupnine, odškodnina in nadomestilo za stroške). Naša garancijska izjava teh pravic ne krajša in ne omejuje. Poleg zakonskega garancijskega obdobja vam dajemo 5-letno garancijo na brezhibno sestavo in pravilno delovanje tega izdelka STEINEL-Professional-Sensorik. Jamčimo, da izdelek nima materialnih in tovarniških napak ali napak v sestavi. Jamčimo za delovanje vseh elektronskih sklopov in kablov ter za brezhibnost vseh uporabljenih materialov in njihovih površin.

Uveljavljanje

Če želite izdelek reklamirati, pošljite cel izdelek s plačano poštnino in priložite originalni račun, ki vsebuje datum nakupa in poimenovanje izdelka, svojemu trgovcu ali neposredno na naš naslov: **VP ELEKTRO-PROJEKT D.O.O., SREDNJE BITNJE 70, 4209 ŽABNICA**. Priporočamo vam, da račun skrbno hranite do poteka garancijskega obdobja. Za transportne stroške in tveganja v okviru vračila družba STEINEL ne prevzema jamstva.

Informacije o uveljavljanju garancijskega primera najdete na naši spletni strani **www.veleprodaja-ep.si** / **www.steinell.de**

Če imate garancijski primer ali vprašanje glede izdelka, nas lahko pokličete na telefonsko številko servisa **040 856-555 / 059 365-750 (-751 / -752)**.

5 LETNA
PROIZVAJALCA
GARANCIJA

11. Tehnični podatki

Dimenzije (Ø × G):

IR Micro Office DALI-2 APC AP: 106 × 45 mm

IR Micro Office DALI-2 APC UP: 85 × 37 mm

IR Micro Office DALI-2 APC DE: 85 × 69 mm

Vhodna napetost: 220 – 240 ~V/50/60 Hz

Poraba energije v stanju pripravljenosti:

0,4 W brez elektronske predstikalne naprave

Vmesnik DALI: 2-polni krmilni kabel, enojni glavni
krmilnik aplikacije/oddajanje.

Zagotovljen napajalni tok

40 mA v skladu s standardom IEC 62386-101,

v skladu z 20 elektronskimi predstikalnimi napravami DALI.

Največji napajalni tok: 250 mA

Senzorji: Pasivni infrardeči (IR)

Razpon: prisotnost 4 × 4 m radialno,

6 × 6 m tangencialno,

Kot zaznavanja: 360°

Optimalna montažna višina: 2,8 m

Nastavitev mraka: 2 – 1000 luksov, ∞/dnevna svetloba

Časovna nastavitev glavne razsvetljave: 5 s – 60 min

Stopnja zaščite: IP 20

Temperaturno območje: od 0 °C do +40 °C

Frekvenca povezave Bluetooth: 2,4 – 2,48 GHz

Oddajna moč povezave Bluetooth: najv. 10 dBm/10 mW

12. Odprava motenj

Naprava je brez napetosti.

- Varovalka ni vklopljena ali je okvarjena.
 - Vklonite varovalko.
 - Zamenjajte okvarjeno varovalko.
- Prekinjena napeljava.
 - Preverite napeljavo z indikatorjem napetosti.
- Kratek stik v električni napeljavi.
 - Preverite priključke.
- Morebitno prisotno omrežno stikalo je izklopljeno.
 - Vklonite omrežno stikalo.

Naprava se ne vklopi.

- Nastavitev zatemnitve je napačno izbrana.
 - Nastavitev zatemnitve nastavite na novo.
- Omrežno stikalo je izklopljeno.
 - Nastavite omrežno stikalo.
- Varovalka ni vklopljena ali je okvarjena.
 - Vklonite varovalko.
 - Zamenjajte okvarjeno varovalko.
- Hitra premikanja so zatrta z namenom zmanjšati motnje ali pa je področje zaznavanja nastavljeno nepravilno.
 - Preverite in nastavite območje zaznavanja.

Naprava se ne izklopi.

- Stalno premikanje na območju zaznavanja.
 - Preverite območje zaznavanja.
 - Po potrebi omejite ali spremenite območje zaznavanja.

Naprava se nezaželeno vklopi.

- Naprava ni dovolj čvrsto nameščena.
 - Napravo trdno montirajte.
- Premikanje je bilo prisotno, vendar ga opazovalec ni zaznal (prepih, ogrevanje v bližini).
 - Preverite področje.
 - Po potrebi omejite ali spremenite območje zaznavanja.

Sadržaj

| | | |
|-----|--------------------------|-----|
| 1. | Uz ovaj dokument | 767 |
| 2. | Opće sigurnosne napomene | 767 |
| 3. | Opis uređaja | 768 |
| 4. | Električni priključak | 777 |
| 5. | Montaža | 779 |
| 6. | Funkcija | 793 |
| 7. | Čišćenje i njega | 801 |
| 8. | Zbrinjavanje | 802 |
| 9. | Sukladnost | 802 |
| 10. | Jamstvo proizvođača | 803 |
| 11. | Tehnički podaci | 804 |
| 12. | Uklanjanje smetnji | 805 |

1. Uz ovaj dokument

- Zaštićeno autorskim pravima. Pretisak, čak i djelomičan, dopušten je samo uz naše odobrenje.
- Zadržavamo pravo na izmjene koje služe tehničkom napretku.



Upozorenje na opasnosti!



Upozorenje na opasnosti od el. struje!



Upozorenje na opasnosti od vode!

2. Opće sigurnosne napomene



Opasnost u slučaju nepridržavanja uputa za uporabu!

Ove upute sadrže važne informacije o sigurnom rukovanju uređajem. Naročito upozoravamo na moguće opasnosti. Nepridržavanje uputa može dovesti do smrti ili teških ozljeđivanja.

- Pažljivo pročitajte upute.
- Pridržavajte se sigurnosnih napomena.
- Čuvajte upute na pristupačnom mjestu.
- Rad s električnom strujom može dovesti do opasnih situacija. Dodirivanje dijelova koji provode el. struju može uzrokovati električni šok, opekotine ili smrt.
- Rad na naponu mreže dopušten je samo kvalificiranom osoblju.
- Potrebno je pridržavati se državnih propisa za instalaciju i uvjeta priključivanja (npr. DE: VDE 0100, AT: ÖVE-ÖNORM E8001-1, CH: SEV 1000).
- Koristite samo originalne rezervne dijelove.
- Popravke smiju obavljati samo specijalizirane radionice.

3. Opis uređaja

Namjenska uporaba

- Senzor za stropnu montažu u unutrašnjosti.

Princip funkcioniranja

- Infracrveni senzor detektira toplinsko zračenje tijela koja se pred njime kreću (npr. ljudi, životinje). Toplinsko zračenje elektronički se pretvara i automatski uključuje LED reflektor.
- Najsigurnije detektiranje pokreta postiže se montažom uređaja bočno na smjer kretanja.
- Domet detektiranja pokreta ograničen je kad se uređaju prilazi izravno.
- Prepreke (npr. drveća, zidovi ili prozori) mogu ograničiti detektiranje pokreta ili ga onemogućiti.
- Iznenadna kolebanja temperature zbog vremenskih utjecaja ne razlikuju se od izvora topline.

Certifikat:

Ovaj je proizvod certificiran prema IEC 62386-103 kao jednostruki aplikacijski kontroler. Stoga njegov DALI 2 certifikat pokriva samo primjene u kojima su isključivo DALI elektroničke prigušnice ("Control Gear") priključene na DALI sabirnicu.

IR Micro Office DALI-2 APC AP: nadgradna varijanta

IR Micro Office DALI-2 APC UP: varijanta u zidu

IR Micro Office DALI-2 APC DE: varijanta stropne montaže

Opseg isporuke IR Micro Office DALI-2 APC AP

3.1

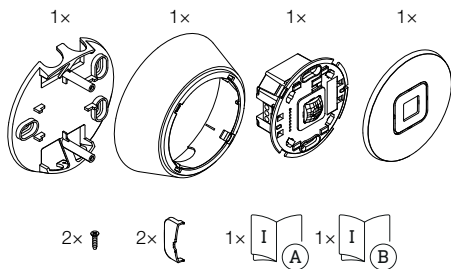

- 1 stropni držač
- 1 okvir
- 1 senzorski modul
- 1 poklopac
- 2 mala vijka
- 2 pokrivne maske
- 1 sigurnosno tehnički list
- 1 uputa za brzo pokretanje

3.2

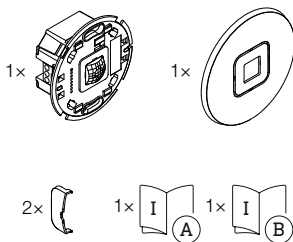

- 1 senzorski modul
- 1 poklopac
- 2 pokrivne maske
- 1 sigurnosno tehnički list
- 1 uputa za brzo pokretanje

3.3

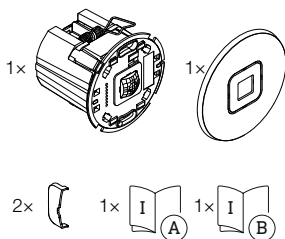

- 1 senzorski modul
- 1 poklopac
- 2 pokrivne maske
- 1 sigurnosno tehnički list
- 1 uputa za brzo pokretanje

Dimenzije proizvoda IR Micro Office DALI-2 APC AP

3.4

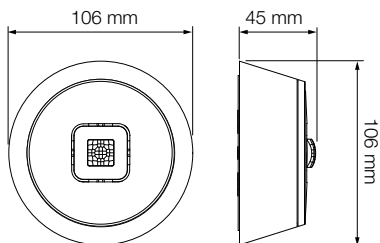

Dimenzije proizvoda IR Micro Office DALI-2 APC UP

3.5

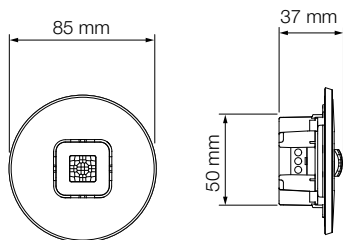

Dimenzije proizvoda IR Micro Office DALI-2 APC DE

3.6

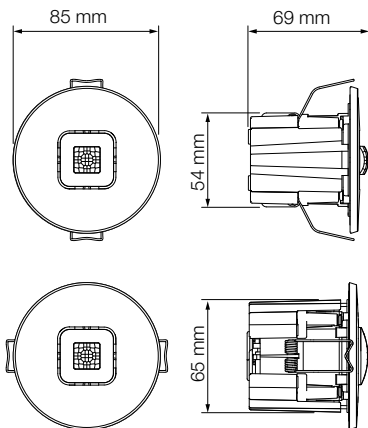

Pregled uređaja IR Micro Office DALI-2 APC AP

3.7

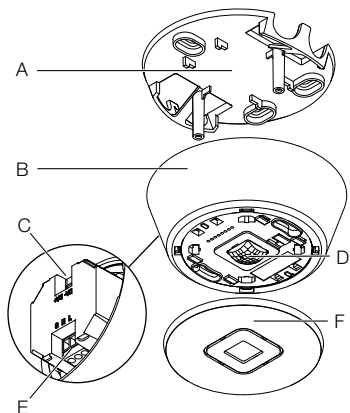

- A Stropni držač
- B Okvir
- C DALI-2 priključak
- D Senzorski modul
- E Električni priključak
- F Poklopac

3.8

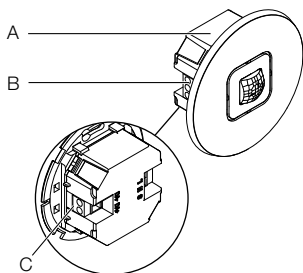

- A** Senzorski modul
- B** Električni priključak
- C** DALI-2 priključak

3.9

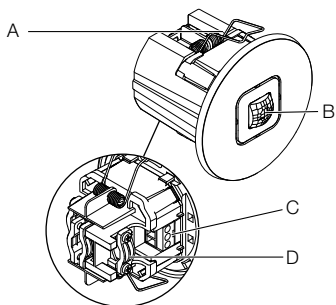

- A Kopča
- B Senzorski modul
- C Električni priključak
- D Vlačno rasterećenje

4. Električni priključak

Spojna shema

4.1



Mrežni dovodni vod sastoji se od višežilnog kabela:

L = Faza (većinom crna, smeđa ili siva)

N = Neutralni vodič (većinom plavi)

S = Tipka

DA+ = Priključak na DALI SABIRNICU

DA- = Priključak na DALI SABIRNICU

A = DALI svjetlo

B = Senzor (aplikacijski kontroler)

C = Tipka

Uređaj se također može priključiti električki nakon mrežne sklopke, ako se osigura da je sklopka stalno uključena.

Za ožičenje senzora vrijedi:

Prema VDE 0100 520 odjeljak 6, za ožičenje između DALI elektroničke prigušnice ("Control Gear") i DALI aplikacijskog kontrolera može se upotrebljavati višestruki vod koji sadrži i vodove mrežnog napona i upravljačke vodove (npr. NYM 5 × 1,5).

Maksimalna duljina voda između DALI aplikacijskog kontrolera i DALI elektroničke prigušnice ("Control Gear") ne smije biti veća od 300 m (kod 1,5 mm²). LED dioda senzora svijetli 10 sekundi nakon instalacije i uključivanja.

5. Montaža



Opasnost od električne struje!

Dodirivanje dijelova koji provode el. struju može uzrokovati električni šok, opekotine ili smrt.

- Isključiti struju i prekinuti naponsko napajanje.
- Ispitivačem napona provjeriti beznaponsko stanje.
- Provjeriti je li naponsko napajanje ostalo prekinuto.

Opasnost od nastanka materijalnih šteta!

Slučajna zamjena priključnih kabela može uzrokovati kratki spoj.

- Identificirati priključne kabele.
- Ispravno spojiti priključne kabele.

Priprema montaže

- Provjeriti sve sastavne dijelove na oštećenja. U slučaju oštećenja ne koristiti uređaj.
- Odaberite prikladno mjesto za montažu
 - Uzimajući u obzir domet.
 - Uzimajući u obzir detektiranje pokreta.
 - Koje je stabilno.
 - U području detekcije nema prepreka.
 - Koje se ne nalazi u područjima s opasnošću od eksplozije.
 - Koje se ne nalazi na lako zapaljivim površinama.
 - Udaljenost od drugih senzora mora biti najmanje 50 cm.
 - Duljina voda između senzora i tipke < 50 m.

5.1

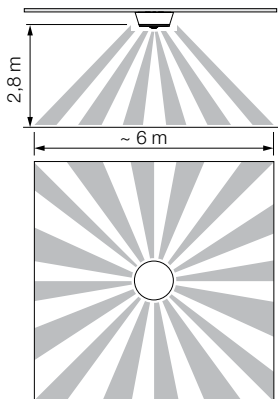

Bilježenje kretanja

5.2

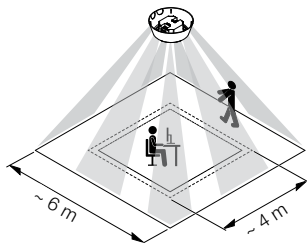

Koraci montaže IR Micro Office DALI-2 APC AP

5.3

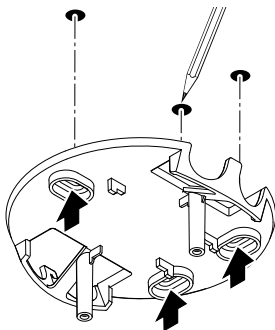

- Provjerite je li napajanje isključeno.
- Označite rupe.

5.4

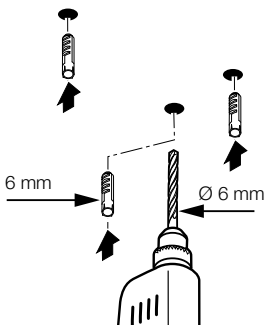

- Izbušite rupe (Ø 6 mm) i umetnite učvrsnice.

5.5



- Provucite kabel kroz otvor.
- Stropni držač pričvrstite vijcima.

5.6

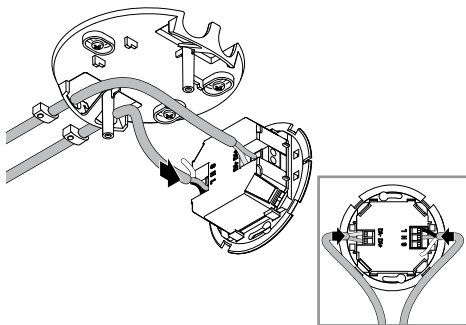

- Priključite mrežni dovodni vod i DALI sabirnicu prema spojnoj shemi.
- “4. Električni priključak”

5.7

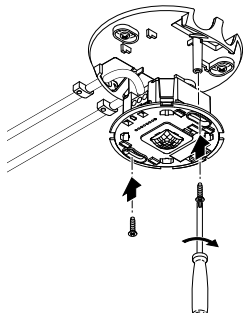

- Senzorski modul pričvrstite vijcima.

5.8

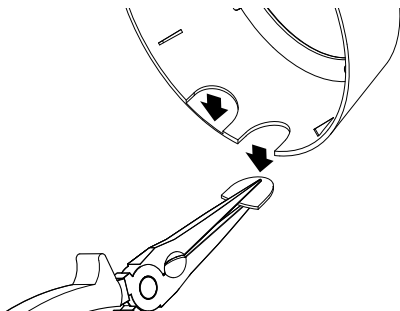

- Po potrebi izbijte nepravilne bridove iz okvira. Pritom je potrebno paziti na orijentacijski element senzorskog modula!

5.9

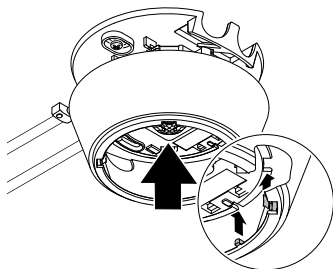

- Namjestite okvir. Pritom pazite na udubljenja.

5.10

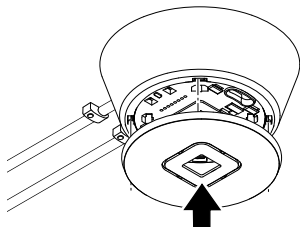

- Stavite poklopac.



- Uključite napajanje.
 - Namjestite funkcije.
- “6. Funkcija”

Koraci montaže IR Micro Office DALI-2 APC UP

5.12

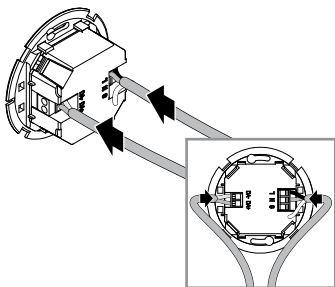

- Provjerite je li napajanje isključeno.
 - Priključite mrežni dovodni vod i DALI sabirnicu prema spojnoj shemi.
- “4. Električni priključak”

5.13

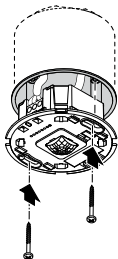

- Senzorski modul pričvrstite vijcima.

5.14



- Stavite poklopac.

5.15



- Uključite napajanje.
 - Namjestite funkcije.
- “6. Funkcija”

Koraci montaže IR Micro Office DALI-2 APC DE

5.16

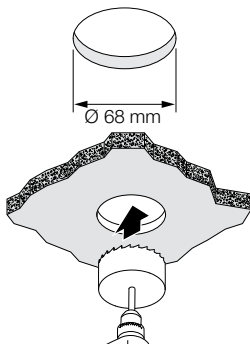

- Provjerite je li napajanje isključeno.
- Izbušite otvor promjera 68 mm u spušenom stropu.

5.17

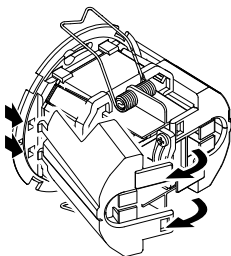

- Otvorite kućište.

5.18



- Skinite bočni dio.

5.19

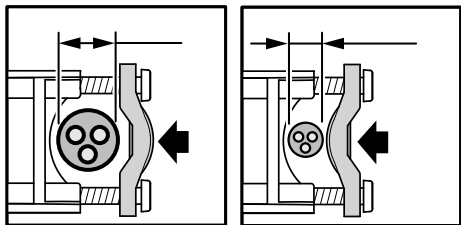

- Promjer voda koji se može stegnuti 7,6 mm – 14,5 mm:
 - Veliki promjer voda (lijevo): postavite stremen za vlačno rasterećenje kao što je prikazano na lijevoj strani.
 - Mali promjer voda (desno): postavite stremen za vlačno rasterećenje kao što je prikazano na desnoj strani.

5.20



- Priključite mrežni dovodni vod i DALI sabirnicu prema spojnoj shemi.
 - Postavite vlačna rasterećenja.
- “4. Električni priključak”

5.21

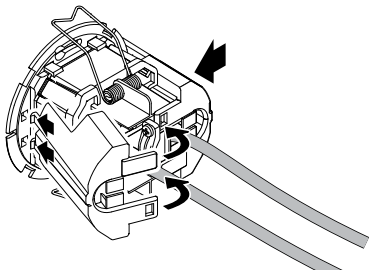

- Uklopite bočne dijelove.
- Po potrebi uklonite krila bočnih dijelova pri uvođenju kabela.

5.22

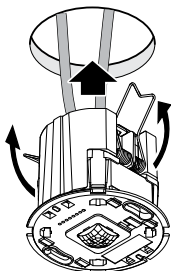

- Pritisnite opruge prema gore i umetnite senzorski modul u spuštenu strop.

5.23

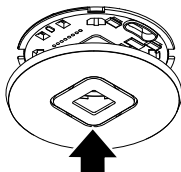

- Stavite poklopac.



- Uključite napajanje.
 - Namjestite funkcije.
- “6. Funkcija”

6. Funkcija

Tvorničke postavke

(prije puštanja u rad putem aplikacije Steinel Connect)

- Potpuno automatski način rada / poluautomatski način rada: *potpuno automatski način rada*
- Namještanje vremena za glavno svjetlo: *5 minuta*
- Osnovno svjetlo: *isključeno*
- Referentna vrijednost jačine osvjetljenja: *interno*
- Regulacija konstantnog svjetla: *aktivirana*
- Regulacijski prag konstantnog svjetla: *500 lx*

Tvorničke postavke se aktiviraju:

- Pri prvom puštanju u rad detektora prisutnosti.
- Pri resetiranju putem aplikacije.

Aplikacija Steinel Connect

Za konfiguraciju senzora pomoću pametnog telefona ili tableta morate preuzeti aplikaciju STEINEL Connect iz svoje trgovine AppStore. Potreban je pametni telefon ili tablet s Bluetoothom.

Android



iOS



Bluetooth umrežavanje (Bluetooth mreža)

Senzor odgovara standardu Bluetooth mreže. Može se umrežiti sa svim proizvodima koji odgovaraju standardu Bluetooth mreže. Senzor se konfigurira pomoću aplikacije Steinel Connect. Pri prvom povezivanju senzora i aplikacije Steinel Connect, odgovarajući mrežni ključevi spremaju se na pametni telefon ili tablet. Mrežni ključ sprječava neovlašteni pristup senzoru.

Mrežni ključ mora se dijeliti za pristup putem drugog pametnog telefona ili tableta.

Funkcija LED diode

Inicijalizacija: LED dioda svijetli 10 sekundi.

Identifikacija: LED dioda treperi svake sekunde.

Normalni rad: LED dioda isključena.

Probni test kretanja: LED dioda svijetli.

Probni test bez kretanja: LED dioda isključena.

Bluetooth grupiranje

Uređaj je moguće koristiti kao pojedinačni senzor ili povezati više senzora u grupe.

Svi senzori dodijeljeni grupi djeluju prema parametrima grupe namještenim u aplikaciji Steinel Connect. U svakoj grupi mora biti odabran senzor za mjerenje jačine osvjetljenja.

Svi sudionici grupe preuzimaju vrijednost jačine osvjetljenja koju prenosi ovaj senzor.

Funkcija susjeda

Susjedne grupe dodijeljene su aktivnoj grupi senzora pomoću funkcije susjeda. Grupa reagira na signale uključivanja dodijeljene susjedne grupe i prebacuje u skladu s postavkama.

Potpuno automatski način rada

Osvjetljenje se automatski **UKLJUČUJE** i **ISKLJUČUJE** ovisno o jačini osvjetljenja i prisutnosti.

Osvjetljenje se može uključiti ručno u bilo kojem trenutku. Pritom se privremeno prekida automatsko prebacivanje.

Poluautomatski način rada

Osvjetljenje se još samo automatski isključuje.

Uključivanje se odvija ručno, svjetlo se mora zatražiti tipkom i ostaje uključeno tijekom namještenog naknadnog vremena.

Podešavanje svjetlosnog praga

Proradna svjetlina (između mraka i dnevnog svjetla) može se kontinuirano podešavati od oko 2 – 1.000 luksa.

- ☀ = režim rada pri danjem svjetlu (neovisno o svjetlini)
- ☾ = regulacija intenziteta svjetlosti (oko 2 luksa)

Dnevni rad

Dnevni rad pokreće se postavljanjem postavke za sumrak na maksimum. U dnevnom radu senzor uključuje osvjetljenje neovisno o jačini osvjetljenja okoline ako se otkrije kretanje.

Teach

Pomoću funkcije Teach, postavka za sumrak ili zadana vrijednost za regulaciju konstantnog svjetla može se automatski namjestiti na temelju izmjerenih svjetlosnih uvjeta. Kad je regulacija konstantnog svjetla deaktivirana, postavka za sumrak postavlja se na aktualno izmjerenu vrijednost za jačinu osvjetljenja okoline. Stoga se svjetlo automatski isključuje tijekom postupka. Ako je regulacija konstantnog svjetla aktivna i svjetlo je uključeno, zadana se vrijednost za regulaciju umjesto toga postavlja na izmjerenu vrijednost svjetla. Potrebno je unaprijed ručno prigušiti svjetlo kako bi se zadana vrijednost postigla što preciznije. Također postoji mogućnost provedbe funkcije Teach u određeno vrijeme.

Regulacija konstantnog svjetla

Ako je aktivirana ova funkcija, osvjetljenje se regulira na konstantnu zadanu jačinu osvjetljenja. Zadana jačina osvjetljenja odgovara ili namještenom pragu detekcije automatske regulacije jačine osvjetljenja ili vrijednosti svjetla postavljenoj putem funkcije Teach.

Glavno svjetlo

Postavke u glavnom svjetlu definiraju ponašanje uključivanja osvjetljenja kad je otkrivena prisutnost neke osobe.

Kad je regulacija konstantnog svjetla deaktivirana, potrebna svjetlosna snaga postavlja se preko razine prigušenja.

Kad je regulacija konstantnog svjetla aktivirana, osvjetljenje se regulira na namještenu zadanu jačinu osvjetljenja.

Minimalna svjetlosna snaga ispod koje regulator ne smije pasti postavlja se preko razine prigušenja. Ako je odabrano 0 %, regulator može potpuno isključiti osvjetljenje ako ima dovoljno dnevnog svjetla. Ako se zadana jačina osvjetljenja ponovno ne postigne, regulator automatski ponovno uključuje osvjetljenje.

Željeno trajanje osvjetljenja glavnog svjetla može se namjestiti putem naknadnog vremena.

Svako registrirano kretanje prije isteka ovog vremena ponovno pokreće naknadno vrijeme.

Pomoću razdoblja nestajanja može se namjestiti krivulja prigušenja pri uključivanju i isključivanju.

Osnovno svjetlo

Postavke u osnovnom svjetlu definiraju ponašanje nakon što je otkazano glavno svjetlo nakon isteka naknadnog vremena, u slučaju odsutnosti.

Ponovno se prebacuje u status glavnog svjetla ako se tijekom statusa osnovnog svjetla otkrije kretanje.

Osnovno svjetlo može se deaktivirati ili konfigurirati s funkcijama koje se temelje na jačini osvjetljenja ili vremenu.

Kad je deaktivirano osnovno svjetlo, osvjetljenje se isključuje odmah nakon isteka naknadnog vremena glavnog svjetla. Ne izvršava se status osnovnog svjetla.

Funkcija koja se temelji na jačini osvjetljenja:

Ako je aktivirana funkcija koja se temelji na jačini osvjetljenja, status osnovnog svjetla više se ne otkazuje u slučaju odsutnosti.

Željena svjetlosna snaga za osnovno svjetlo postavlja se s razinom prigušenja.

Ako udio dnevne svjetlosti premaši prag detekcije, osnovno se svjetlo isključuje.

Ako udio dnevne svjetlosti ne postigne prag detekcije, osnovno se svjetlo automatski ponovno uključuje.

Funkcija koja se temelji na vremenu:

Ako je aktivirana funkcija koja se temelji na vremenu, moguće je preko postavke naknadnog vremena osnovnog svjetla namjestiti duljinu aktivnosti osnovnog svjetla.

Nakon isteka naknadnog vremena, otkazuje se status osnovnog svjetla i osvjetljenje se isključuje.

Željena svjetlosna snaga za osnovno svjetlo postavlja se s razinom prigušenja.

Fiksna regulacija konstantnog svjetla / dinamička regulacija konstantnog svjetla

U fiksnoj regulaciji konstantnog svjetla, senzor ne sprema ručno nadjačavanje regulacije konstantnog svjetla pomoću tipke. S druge strane, u dinamičkoj regulaciji konstantnog svjetla, nova jačina osvjetljenja postavlja se kao novi regulacijski prag.

Pri ručnom nadjačavanju bez aktivirane regulacije konstantnog svjetla u dinamičkoj regulaciji konstantnog svjetla, aktualna razina svjetla postavlja se kao nova vrijednost za "Prigušivanje glavnog svjetla".

Tipka za ulaz

Tipke se mogu integrirati i konfigurirati putem aplikacije STEINEL Connect.

Kako biste mogli konfigurirati tipku preko ulaza S, proizvod na koji je priključena tipka mora biti dodijeljen grupi.

Dodatno uz ulaz S, senzoru se mogu dodijeliti i druge tipke iz BT mreže.

Za svaku tipku može se definirati funkcija za kratki i dugi pritisak tipke. Sljedeće funkcije mogu se odabrati kratkim pritiskom tipke:

- Tipka s funkcijom “Uklj./Isklj.” može ručno uključiti i isključiti osvjetljenje.
- Ručno isključivanje nije moguće s funkcijom “Uklj.”. Naknadno vrijeme ponovno se pokreće svaki put kad se pritisne tipka.
- Funkcijom “Isklj.” osvjetljenje se može isključiti samo ručno.
- Osim toga, također postoje funkcije “Uklj. x Min” i “Isklj. x Min”, pomoću kojih se osvjetljenje može uključiti odn. isključiti na određeno vremensko razdoblje.

Sljedeće funkcije mogu se odabrati dugim pritiskom tipke:

- Tipka s funkcijom “Povećanje/smanjenje PRIGUŠENJA” može ručno povećati ili smanjiti osvjetljenje.
- S funkcijom “Povećanje PRIGUŠENJA” osvjetljenje se može samo povećati.
- S funkcijom “Smanjenje PRIGUŠENJA” osvjetljenje se može samo smanjiti.

Za rad senzora u poluautomatskom načinu rada potrebna je tipka.

Dodatno, pozivanje unaprijed namještene scene može se dodijeliti kao funkcija tipki.

Prezentacijski način

Ako se svjetlo isključi tipkom, senzor aktivira prezentacijski način.

- Opterećenje ostaje isključeno sve dok se ne detektira kretanje.
- Čim se više ne detektira kretanje i naknadno vrijeme je isteklo, senzor se vraća na normalan rad senzora.

Ograničenje raspona detekcije

Kako bi se spriječila nenamjerna detekcija, raspon detekcije može se ograničiti pokrivnom maskom. S obje pričvršćene pokrivne maske, raspon detekcije kretanja smanjuje se s 3 × 6 m, a raspon detekcije prisutnosti na 2 × 4 m.

6.1

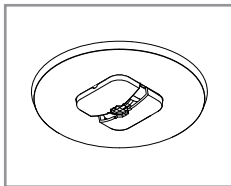
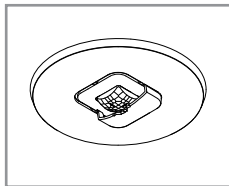
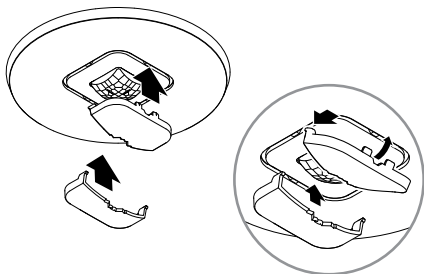

- Montirajte pokrovnu kapicu na senzor. Provucite kukice s prednje strane i zatim pritisnite prema dolje.

7. Čišćenje i njega

Uređaj ne treba održavati.



Opasnost od električne struje!

Kontakt vode s dijelovima koji provode el. struju može uzrokovati električni šok, opekotine ili smrt.

- Uređaj čistite samo kad je suh.

Opasnost od nastanka materijalnih šteta!

Uređaj možete oštetiti korištenjem pogrešnog sredstva za čišćenje.

- Očistite uređaj blago nakvašenom krpom bez sredstva za čišćenje.

8. Zbrinjavanje

Električne uređaje, baterije, pribor i ambalažu valja zbrinuti na ekološki način odvozom na reciklažu.



Ne bacajte električne uređaje i baterije u kućni otpad!

Samo za zemlje EU:

Prema važećoj Europskoj direktivi za stare električne i elektroničke uređaje i njezinoj implementaciji u nacionalno pravo, električni uređaji i baterije koji se više ne mogu koristiti moraju se posebno sakupiti i zbrinuti na ekološki način odvozom na reciklažu.

9. Sukladnost

STEINEL Vertrieb GmbH ovime izjavljuje da tip radijske opreme IR Micro Office DALI-2 aplikacijski kontroler odgovara Direktivi 2014/53/EU. Potpuni tekst EU izjave o sukladnosti dostupan je na sljedećoj web-stranici: www.steinell.de

10. Jamstvo proizvođača

Kao kupcu pripadaju Vam sva prava po zakonu o zaštiti potrošača. Ako ta prava postoje u Vašoj zemlji, ona se našom izjavom o jamstvu ne smanjuju niti ograničavaju. Dajemo Vam 5 godina jamstva na besprijekornu kakvoću i propisno funkcioniranje Vašeg proizvoda STEINEL-Professional-Senzorika. Jamčimo da ovaj proizvod nema greške na materijalu, tvorničke i konstrukcijske greške. Jamčimo tehničku ispravnost svih elektroničkih sklopova i kabela, kao i ispravnost svih korištenih materijala i njihovih površina.

Zahtijevanje jamstvenog prava

Ako želite reklamirati svoj proizvod, pošaljite cjelovit proizvod s originalnim računom koji mora sadržavati podatke o datumu kupnje i naziv proizvoda, oslobođeno troškova prijevoza, Vašem trgovcu ili izravno na našu adresu, **Daljinsko upravljanje d.o.o., Bedricha Smetane 10, HR-10000 Zagreb**. Stoga Vam preporučujemo da pažljivo sačuvate račun do isteka jamstvenog roka. Daljinsko upravljanje d.o.o. ne preuzima jamstvo za transportne troškove i rizike u okviru povratne pošiljke.

Informacije o zahtijevanju prava u slučaju jamstva dobit ćete na našoj početnoj stranici **www.daljinsko-upravljanje.hr**

Ako imate slučaj jamstva ili pitanja u vezi Vašeg proizvoda, nazovite nas na dežurni servisni telefon **+385 (1) 388 66 77** ili **388 02 47** u vremenu od ponedjeljka do petka od 08:00 do 16:00 sati ili nas kontaktirajte na e-mail adresu: **daljinsko-upravljanje@inet.hr**.

5 GODINA
PROIZVOĐAČA
JAMSTVA

11. Tehnički podaci

Dimenzije (Ø × D):

IR Micro Office DALI-2 APC AP: 106 × 45 mm

IR Micro Office DALI-2 APC UP: 85 × 37 mm

IR Micro Office DALI-2 APC DE: 85 × 69 mm

Ulazni napon: *220 – 240 ~V / 50/60 Hz*

Potrošnja energije u stanju pripravnosti:

0,4 W bez elektroničke prigušnice

DALI sučelje: *2-polni upravljački vod, jednostruki aplikacijski kontroler / emitiranje.*

Zajamčena struja napajanja

40 mA prema IEC 62386-101,

odgovara 20 DALI elektroničkim prigušnicama.

Maksimalna struja napajanja: 250 mA

Senzori: *pasivni infracrveni (IR)*

Domet: *prisutnost 4 × 4 m, radijalno,*

6 × 6 m tangencijalno,

Kut detekcije: *360°*

Optimalna visina montaže: *2,8 m*

Postavka za sumrak: *2 – 1000 luksa, ∞ / dnevno svjetlo*

Namještanje vremena za glavno svjetlo: *5 s – 60 min*

Vrsta zaštite: *IP 20*

Raspon temperature: *0 °C do +40 °C*

Bluetooth frekvencija: *2,4 – 2,48 GHz*

Snaga odašiljanja Bluetootha: *maks. 10 dBm / 10 mW*

12. Uklanjanje smetnji

Uređaj nema napon.

- Osigurač nije uključen ili je neispravan.
 - Uključite osigurač.
 - Zamijenite neispravan osigurač.
- Prekinut je vod.
 - Provjerite vod ispitivačem napona.
- Kratki spoj u mrežnom vodu.
 - Provjerite priključke.
- Eventualno postojeća mrežna sklopka je isključena.
 - Uključite mrežnu sklopku.

Uređaj se ne uključuje.

- Pogrešno je odabrana podešenost svjetlosnog praga.
 - Iznova podesite svjetlosni prag.
- Mrežna sklopka je ISKLJUČENA.
 - Podesite mrežnu sklopku.
- Osigurač nije uključen ili je neispravan.
 - Uključite osigurač.
 - Zamijenite neispravan osigurač.
- Brzi pokreti se prigušuju radi minimiziranja smetnji ili je područje detekcije premalo ili neispravno.
 - Provjerite i podesite područje detekcije.

Uređaj se ne isključuje.

- Stalno kretanje u području detekcije.
 - Provjerite područje detekcije.
 - Po potrebi ograničite ili promijenite područje detekcije.

Uređaj se neželjeno uključuje.

- Uređaj nije montiran stabilno.
 - Montirajte uređaj stabilno.
- Postojalo je kretanje, ali ga promatrač nije prepoznao (propuh, grijanje u blizini).
 - Provjerite područje.
 - Po potrebi ograničite ili promijenite područje detekcije.

Sisu

| | | |
|-----|---------------------------|-----|
| 1. | Käesoleva dokumendi kohta | 807 |
| 2. | Üldised ohutusjuhised | 807 |
| 3. | Seadme kirjeldus | 808 |
| 4. | Elektriline ühendamine | 817 |
| 5. | Montaaž | 819 |
| 6. | Talitus | 833 |
| 7. | Puhastamine ja hooldus | 841 |
| 8. | Utiliseerimine | 842 |
| 9. | Vastavus | 842 |
| 10. | Tootja garantii | 843 |
| 11. | Tehnilised andmed | 844 |
| 12. | Tõrgete kõrvaldamine | 845 |

1. Käesoleva dokumendi kohta

- Autoriõigusega kaitstud. Järeltrükk, ka väljavõtteliselt, ainult meie nõusolekul.
- Õigus muudatusteks tehnilise täiustamise eesmärgil reserveeritud.



Hoiatus ohtude eest!



Hoiatus vooluga seotud ohtude eest!



Hoiatus veega seotud ohtude eest!

2. Üldised ohutusjuhised



Kasutusjuhendi mittejärgimisest tulenev oht!

Juhend sisaldab olulist teavet seadme turvaliseks kasutamiseks. Eriti juhitakse tähelepanu võimalikele ohtudele. Mittejärgimine võib kaasa tuua surma või rasked vigastused.

- Lugege juhendit hoolikalt.
- Järgige ohutusjuhiseid.
- Hoidke kättesaadavas kohas.
- Elektrivooluga ümberkäimine võib tuua kaasa ohtlike olukordi. Elektrit juhtivate osade puudutamine võib põhjustada elektrišokki, põletusi või surma.
- Võrgupingel töid tohivad teha ainult kvalifitseeritud spetsialistid.
- Tuleb järgida riigisiseseid installatsioonieeskirju ja ühendamistingimusi (nt DE VDE 0100, AT: ÖVE-ÖNORM E8001-1, CH: SEV 1000).
- Kasutage ainult originaalvaruosi.
- Parandustöid tohivad teha ainult spetsialistid.

3. Seadme kirjeldus

Nõuetekohane kasutus

- Andur siseruumide lakke paigaldamiseks.

Tööpõhimõte

- Infrapunaandur tuvastab liikuvate kehade (nt inimesed, loomad) soojuskiirguse. Soojuskiirgus teisendatakse elektrooniliselt ja LED-kiirgur lülitub automaatselt sisse.
- Liikumine tuvastatakse kõige kindlamalt, kui paigaldate seadme liikumissuuna suhtes külgmiselt.
- Otse seadme suunas liikudes on liikumise tuvastamise ulatus piiratud.
- Takistuste tõttu (nt puud, müürid või klaasid) võib liikumise tuvastamine olla piiratud või ei ole üldse võimalik.
- Ilmastikust tingitud äkilisi temperatuuri kõikumisi ei eristata soojusallikatest.

Sertifitseerimine:

See toode on sertifitseeritud vastavalt standardile IEC 62386-103 kui Single-Master Application Controller. Seega katab DALI 2 sertifikaat ainult rakendusi, mille puhul on DALI-siiniga on ühendatud ainult DALI elektroonilised juhtseadmed ("Control Gear").

IR Micro Office DALI-2 APC AP: Pindpaigaldatav variant

IR Micro Office DALI-2 APC UP: Varjatud variant

IR Micro Office DALI-2 APC DE: Lakke paigaldatav variant

Tarnekomplekt IR Micro Office DALI-2 APC AP

3.1

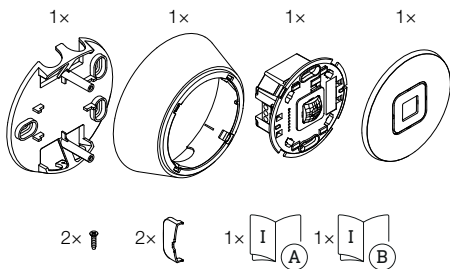

- 1 laehoidik
- 1 raam
- 1 andurimoodul
- 1 kate
- 2 väikest kruvi
- 2 kattekesta
- 1 ohutuskaart
- 1 kiirjuhend

Tarnekomplekt IR Micro Office DALI-2 APC UP

3.2

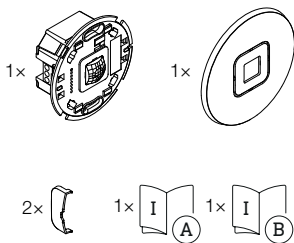

- 1 andurimoodul
- 1 kate
- 2 kattekesta
- 1 ohutuskaart
- 1 kiirjuhend

3.3

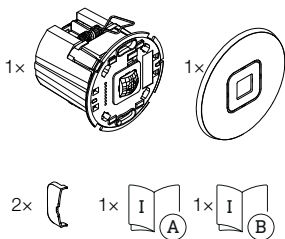

- 1 andurimoodul
- 1 kate
- 2 kattekesta
- 1 ohutuskaart
- 1 kiirjuhend

Toote mõõtmed IR Micro Office DALI-2 APC AP

3.4

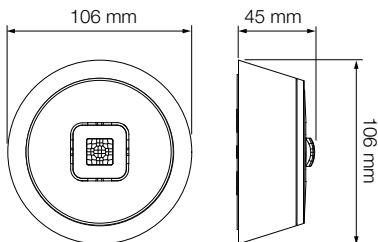

Toote mõõtmed IR Micro Office DALI-2 APC UP

3.5

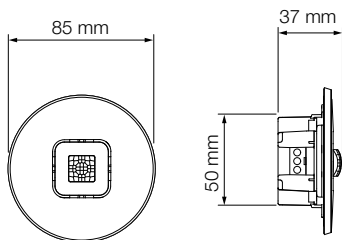

Toote mõõtmed IR Micro Office DALI-2 APC DE

3.6

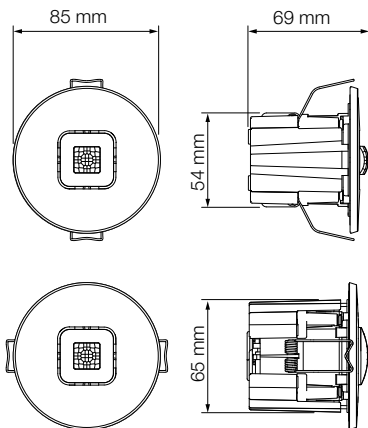

Seadme ülevaade IR Micro Office DALI-2 APC AP

3.7

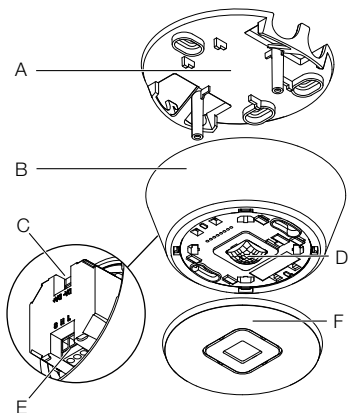

- A Laehoidik
- B Raam
- C DALI-2 ühendus
- D Andurimoodul
- E Elektriühendus
- F Kate

3.8

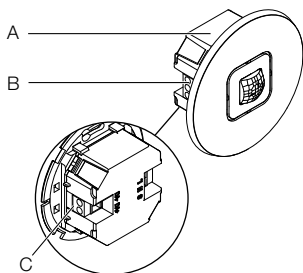

- A** Andurimoodul
- B** Elektriühendus
- C** DALI-2 ühendus

3.9

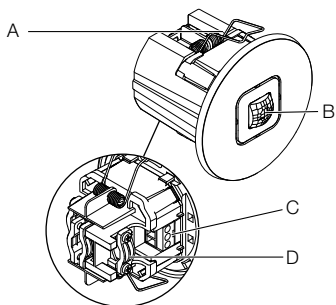

- A Klamber
- B Andurimoodul
- C Elektriühendus
- D Tõmbetõkis

4. Elektriline ühendamine

Lülituskeem

4.1



Võrgu toitetorustik koosneb mitmesoonelisest kaablist:

L = Faas (enamasti must, pruun või hall)

N = Neutraaljuht (enamasti sinine)

S = Nupp

DA+ = Ühendus DALI-siiniga

DA- = Ühendus DALI-siiniga

A = DALI valgusti

B = Andur (Application Controller)

C = Nupp

Seadet saab pärast võrgulülitiga ühendamist ka elektriga ühendada, kui on tagatud, et võrgulüliti on pidevalt sisse lülitatud.

Anduri kaabelduse kohta kehtib järgmine:

Vastavalt VDE 0100 520 6. jaotisele on kaabelduse jaoks lubatud DALI EVG ("Control Gear") ja DALI-Application Controlleri vahel kasutada mitmekordset kaablit, mis sisaldab nii võrgupingekaableid kui ka juhtkaableid (nt NYM 5 × 1,5).

DALI-Application Controlleri ja DALI EVG ("Control Gear") vahelise kaabli maksimaalne pikkus ei tohi ületada 300 m (1,5 mm² korral). Pärast paigaldamist ja sisselülitamist põleb anduri LED 10 sekundit.

5. Montaaž



Elektrilöögi oht!

Elektrit juhtivate osade puudutamine võib põhjustada elektrilööki, põletusi või surma.

- Lülitage vool välja ja katkestage pingetoide.
- Kontrollige pingetestriga pingevabadust.
- Tehke kindlaks, et pingetoide jääb katkestatuks.

Materiaalsete kahjude oht!

Ühendusjuhtmete omavaheline äravahetamine võib lühise põhjustada.

- Identifitseerige ühendusjuhtmed.
- Ühendage korralikult ühendusjuhtmed.

Paigalduse ettevalmistus

- Kontrollige kõiki koostedetaile kahjustuste suhtes. Kahjustuste korral ärge võtke seadet kasutusse.
- Valige sobiv paigalduskoht.
 - Arvestage tööraadiust.
 - Arvestage liikumise tuvastamist.
 - Vibratsioonivaba.
 - Tuvastuspiirkond on takistustest vaba.
 - Ei ole plahvatusohtlik piirkond.
 - Ei ole kergesti süttiv pind.
 - Vähemalt 50 cm kaugusel teistest anduritest.
 - Anduri ja nupu vahelise kaabli pikkus < 50 m.

Ulatuskaugus

5.1

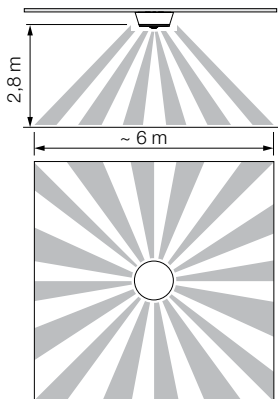

Liikumise tuvastamine

5.2

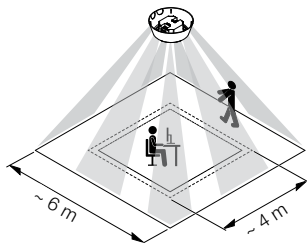

Montaažisammud IR Micro Office DALI-2 APC AP

5.3

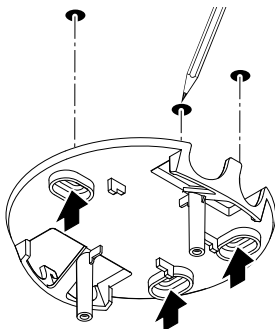

- Veenduge, et pingearustus on välja lülitatud.
- Märgistage puurimisavad.

5.4

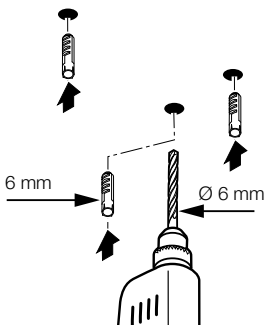

- Puurige avad (Ø 6 mm) ja pange tüüblid sisse.

5.5



- Tõmmake kaabel läbi ava.
- Kruvige laehoidik külge.

5.6

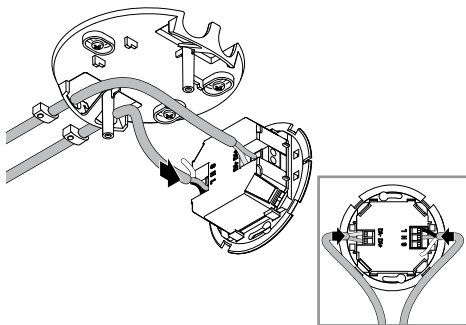

- Ühendage võrgutoide ja DALI-siin vastavalt lülitusskeemile.
- “4. Elektriline ühendamine”

5.7

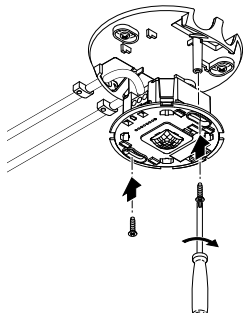

- Kruvige andurimoodul külge.

5.8

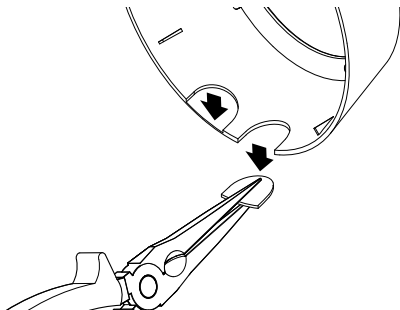

- Vajaduse korral murdke ujvnahad raamist välja. Seejuures tuleb järgida andurimooduli orienteerumist!

5.9

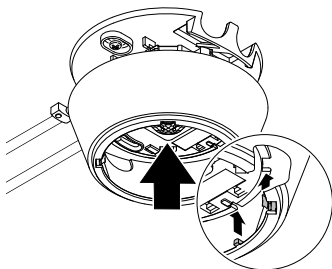

- Asetage raam õigesse suunda. Pange seejuures tähele särke.

5.10

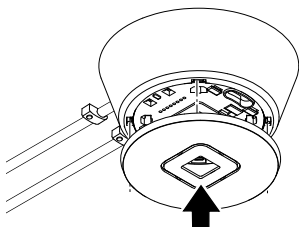

- Pange kate peale.



- Lülitage voluvarustus sisse.
 - Seadistage funktsioonid.
- “6. Talitus”

Montaažisammud IR Micro Office DALI-2 APC UP

5.12

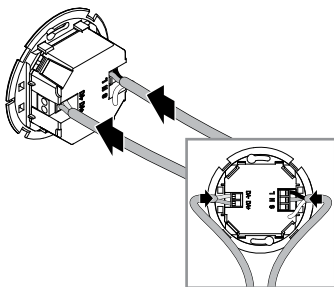

- Veenduge, et pingearustus on välja lülitatud.
 - Ühendage võrgutoide ja DALI-siin vastavalt lülituskeemile.
- “4. Elektriline ühendamine”

5.13

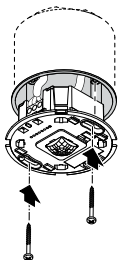

- Krüvige andurimoodul külge.

5.14



- Pange kate peale.

5.15



- Lülitage voluvarustus sisse.
 - Seadistage funktsioonid.
- “6. Talitus”

Montaažisammud IR Micro Office DALI-2 APC DE

5.16

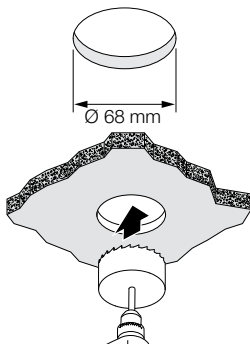

- Veenduge, et pingearustus on välja lülitatud.
- Puurige vahelakke 68 mm läbimõõduga ava.

5.17

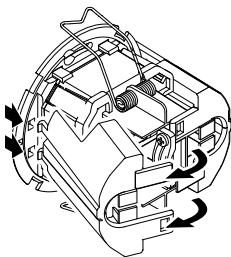

- Avage korpus.

5.18



- Võtke küljeosa ära.

5.19

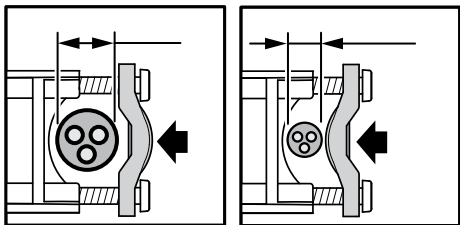

- Kinnitatava kaabli läbimõõt 7,6 mm – 14,5 mm:
 - Kaabli suur läbimõõt (vasakul). Paigaldage tõmbetõkise look nii nagu vasakul kujutatud.
 - Kaabli väike läbimõõt (paremal): Paigaldage tõmbetõkise look nii nagu paremal kujutatud.

5.20



- Ühendage võrgutoide ja DALI-siin vastavalt lülitusskeemile.
 - Paigaldage tõmbetõkised.
- “4. Elektriline ühendamine”

5.21

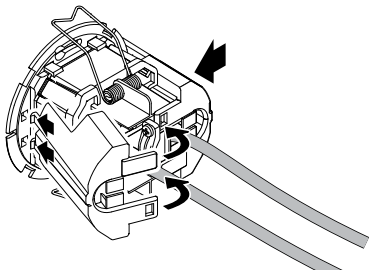

- Klõpsake küljeosadele.
- Vajaduse korral eemaldage küljeosade tiivad kaabli sisestamisel.

5.22

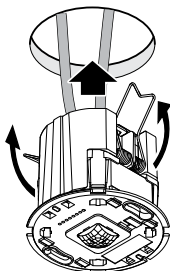

- Suruge vedrud ülespoole kokku ja sisestage anduri-moodul vahelaele.

5.23

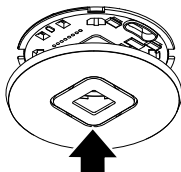

- Pange kate peale.



- Lülitage voluvarustus sisse.
 - Seadistage funktsioonid.
- “6. Talitus”

6. Talitlus

Tehaseseadistused

(enne kasutuselevõttu Steinel Connect rakenduse kaudu)

- Täis- / poolautomaatika: *Täisautomaatika*
- Ajaseadistus põhivalgus: *5 min*
- Põhivalgus: *Väljas*
- Heleduse võrdlusväärtus: *Sisemine*
- Püsivalguse reguleerimine: *Aktiveeritud*
- Püsivalguse reguleerimislävi: *500 lx*

Tehaseseaded aktiveeritakse:

- Kohalolekuteaviti esmakordsel kasutuselevõtmisel.
- Rakenduse kaudu lähtestamisel.

Steinel Connecti rakendus

Anduri konfigureerimiseks nutitelefonil või tahvelarvutiga tuleb oma AppStore'ist alla laadida rakendus STEINEL Connect. Vaja on Bluetooth-toega nutitelefonil või tahvelarvutit.

Android



iOS



Bluetooth-võrk (Bluetooth mesh)

Andur vastab Bluetooth võrgusilma standardile. Seda saab ühendada kõigi toodetega, mis vastavad Bluetoothi võrgustandardile. Andur konfigureeritakse Steinel Connecti rakenduse abil. Anduri ja Steinel Connecti rakenduse vahelise esimese ühendusega salvestatakse vastavad andmevõrgu võtmed nutitelefonil või tahvelarvutisse. Andmevõrgu võtmega on volitamata juurdepääs andurile välistatud. Teise nutitelefonil või tahvelarvuti kaudu juurdepääsuks tuleb andmevõrgu võtit jagada.

LED funktsioon

Initsialiseerimine: LED põleb 10 sekundit.

Identifitseerimine: LED vilgub iga sekundi järel.

Tavarežiim: LED väljas.

Testrežiimi liikumine: LED põleb.

Testrežiim ilma liikumiseta: LED väljas.

Bluetoothi grupeerimine

Seadet on võimalik käitada üksikandurina või ühendada mitu andurit omavahel gruppide moodustamiseks.

Kõik grupile määratud andurid toimivad vastavalt Steinel Connecti rakenduses seadistatud grupiparameetritele.

Igas grupis tuleb valida andur heleduse mõõtmiseks. Kõik grupis osalejad võtavad kasutusele selle anduri edastatud heledusväärtuse.

Naaberfunktsioon

Naabergrupid määratakse aktiivsele andurigrupile naaberfunktsiooni abil. Grupp reageerib määratud naabergrupi sisselülitussignaale ja lülitub vastavalt seadetele.

Täisautomaatika

Valgustus lülitub olenevalt heledusest ja kohalolekust automaatselt SISSE ja VÄLJA.

Valgustust saab igal ajal käsitsi ümber lülitada.

Seejuures katkestatakse lülitusautomaatika ajutiselt.

Poolautomaatika

Valgustus lülitub veel ainult automaatselt välja.

Sisselülitumine toimub käsitsi, valgust tuleb tellida nupust ja see jääb sisselülitatuks seadistatud järealtalitlusajaks.

Hämaruse seadistamine

Rakendumisheledust (hämardumist) on võimalik seadistada astmeteta vahemikus 2 – 1000 lx.

- ☀ = Päevavalgusrežiim (ei sõltu heledusest)
- ☾ = Hämarusrežiim (u 2 lx)

Päevarežiim

Päevarežiim käivitatakse, seadistades hämaruse maksimumile. Päevarežiimis lülitab andur valgustuse liikumise tuvastamisel sisse, sõltumata ümbritsevast heledusest.

Teach

Teach-funktsiooni abil saab hämarust või püsivalguse reguleerimise nimiväärtust seadistada automaatselt mõõdetud valgustingimuste põhjal. Deaktiveeritud püsivalguse reguleerimise korral seatakse hämaruse seadistus ümbritseva heleduse hetkel mõõdetud väärtusele. Selleks lülitatakse valgus protsessi ajal automaatselt välja. Kui püsivalguse reguleerimine on aktiivne ja valgus on sisse lülitatud, seatakse selle asemel reguleerimissüsteemi nimiväärtus mõõdetud valguseväärtusele. Eelnevalt tuleks valgust käsitsi hämardada, et nimiväärtus saavutataks võimalikult täpselt. Samuti on võimalus õpetus läbi viia kindlaksmääratud kellaajal.

Püsivalguse reguleerimine

Kui see funktsioon on aktiveeritud, reguleeritakse valgustust konstantse heleduse nimiväärtuseni. Heleduse nimiväärtus vastab kas automaatse heleduse seadistatud reageerimislävele või Teach-funktsiooni kaudu määratud valgusväärtusele.

Põhivalgus

Põhivalguse seaded määravad valgustuse sisselülitamise käitumise kohaloleku korral.

Deaktiveeritud püsivalguse reguleerimise korral seadistatakse vajalik valgusvõimsus hämardustaseme kaudu.

Aktiveeritud püsivalguse reguleerimise korral reguleeritakse valgustust seadistatud heleduse nimiväärtuseni.

Seejärel seadistatakse hämardustaseme kaudu minimaalne valgusvõimsus, millest regulaator ei tohi allapoole langeda. Kui valitud on 0%, saab regulaator piisava päevavalguse korral valgustuse täielikult välja lülitada. Kui heledus langeb uuesti nimiväärtusest allapoole, lülitab regulaator valgustuse automaatselt uuesti sisse.

Põhivalguse soovitud põlemiskestust saab seadistada järeltalitusaja kaudu.

Enne selle aja möödumist tuvastatud liikumisega käivitatakse uuesti järeltalitusaeg.

Fade Time valikuga saab seadistada hämarduskõverat sisse- ja väljalülitamisel.

Põhivalgus

Põhivalguse seaded määravad ära käitumise pärast põhivalguse kustumist järeltalitusaja möödumisel, eemaloleku korral.

See lülitub uuesti põhivalguse olekusse, kui põhivalguse oleku ajal tuvastatakse liikumine.

Põhivalguse saab deaktiveerida või konfigurereida heledusepõhiste või ajapõhiste funktsioonidega.

Deaktiveeritud põhivalguse korral lülitatakse valgustus kohe pärast põhivalguse järeltalitusaja möödumist välja. Põhivalguse olekut ei käivitata.

Heledusepõhine funktsioon:

Kui heledusepõhine funktsioon on aktiveeritud, ei lõpe põhivalguse olek enam eemaloleku korral.

Põhivalguse soovitud valgusvõimsus seadistatakse hämarustasemega.

Kui päevavalguse osakaal ületab reageerimisläve, lülitub põhivalgus välja.

Kui päevavalguse osakaal langeb alla reageerimisläve, lülitub põhivalgus automaatselt uuesti sisse.

Ajapõhine funktsioon:

Kui ajapõhine funktsioon on aktiveeritud, saab põhivalguse järeltalitlusaja seadistuse kaudu reguleerida ajalise kestuse, kui kaua peab põhivalgus aktiivne olema.

Pärast järeltalitlusaja möödumist lõpeb põhivalguse olek ja valgustus lülitatakse välja.

Põhivalguse soovitud valgusvõimsus seadistatakse hämarustasemega.

Fikseeritud püsivalguse reguleerimine / dünaamiline püsivalguse reguleerimine

Fikseeritud püsivalguse reguleerimise korral ei salvesta andur püsivalguse reguleerimise käsitsi ülejuhtimist nupust.

Dünaamilise püsivalguse reguleerimise korral on seevastu seatud uus heledus uueks reguleerimisläveks.

Käsitsi ülejuhtimise korral ilma aktiveeritud püsivalguse reguleerimiseta dünaamilise püsivalguse reguleerimise mooduses seatakse praegune valgustustase "Põhivalguse hämardamise" uueks väärtuseks.

Nupp sisend

Nuppe saab integreerida ja konfigureerida STEINEL Connecti rakenduse kaudu.

Nupu konfigureerimiseks sisendi S kaudu peab toode, millega nupp on ühendatud, olema määratud ühele grupile.

Lisaks sisendile S saab andurile määrata täiendavaid nuppe BT Mesh andmevõrgust.

Iga nupu jaoks saab määrata lühikese ja pika nupuvajutuse funktsiooni. Lühidalt nuppu vajutades saab valida järgmisi funktsioone:

- Funktsiooniga “Sisse / Välja” nupp saab valgustust käsitsi sisse ja välja lülitada.
- Käsitsi väljalülitamine ei ole funktsiooniga “Sisse” võimalik. Järeltalitlusaeg käivitatakse uuesti iga nupuvajutusega.
- Funktsiooniga “Väljas” saab valgustust välja lülitada ainult käsitsi.
- Lisaks sellele on olemas funktsioonid “Sisse x min” ja “Välja x min”, millega saab valgustust kindlaksmääratud ajaks sisse või välja lülitada.

Nupu pika vajutamiselega saab valida järgmisi funktsioone:

- Funktsiooniga “DIM üles/ DIM alla” nupuga saab valgustust käsitsi heledamaks ja hämaramaks reguleerida.
- Funktsiooniga “DIM üles” saab valgustust ainult heledamaks muuta.
- Funktsiooniga “DIM alla” saab valgustust ainult hämardada.

Anduri poolautomaatrežiimis kasutamiseks on vaja nuppu. Lisaks saab nupule funktsioonina määrata eelseadistatud stseeni väljakutsumise.

Esitlusrežiim

Kui valgus lülitatakse nupust välja, aktiveerib andur esitlusrežiimi.

- Koormus jääb väljalülitatuks seni, kuni liikumist tuvastatakse.
- Niipea kui liikumist enam ei tuvastata ja järeltalitlusaeg on möödas, lülitub andur uuesti tavalisele andurirežiimile.

Tuvastamisala piirang

Tahtmatu tuvastamise välistamiseks saab tuvastusala piirata kattekestaga. Mõlema pealeasetatud kattekesta korral väheneb tuvastusala liikumise korral suurusele 3 × 6 m ja tuvastusala kohaloleku korral suurusele 2 × 4 m.

6.1

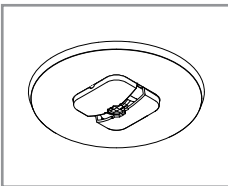
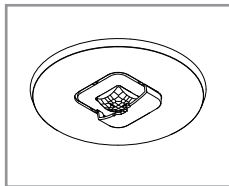
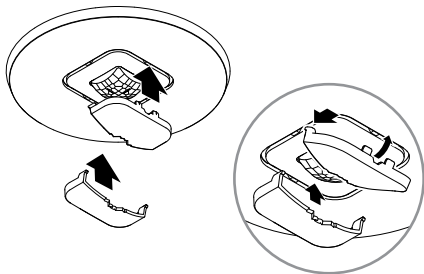

- Monteerige kattekest andurile. Kinnitage konksud esiosas sisse ja seejärel vajutage tahapoole alla.

7. Puhastamine ja hooldus

Seade ei vaja hooldamist.



Elektrilöögi oht!

Elektrit juhtivate osade kokkupuude veega võib põhjustada elektrilööki, põletusi või surma.

- Puhastage seadet ainult siis, kui see on kuiv.

Materiaalsete kahjude oht!

Valede puhastusvahendite tõttu võib seade kahjustada saada.

- Puhastage seadet pisut niisutatud lapiga ja ärge kasutage puhastusvahendeid.

8. Utiliseerimine

Elektriseadmed, tarvikud ja pakendid tuleb toimetada keskkonnasõbralikku taaskasutusse.



Ärge visake elektriseadmeid ja patareisid olmejäätmete hulka!

Ainult ELi riikidele:

Vastavalt kehtivale Euroopa direktiivile ja sellest tulenevatele kohalikele seadustele elektroonika ja vanade elektroonikaseadmete kohta tuleb kasutuskõlbmatud elektriseadmed ja patareisid eraldi kokku koguda ning toimetada keskkonnasõbralikku taaskasutusse.

9. Vastavus

Käesolevaga deklareerib STEINEL Vertrieb GmbH, et raadiosideseadme tüüp IR Micro Office DALI-2 Application Controller vastab standardile 2014/53/EL. EL-i vastavusdeklaratsiooni täielik tekst on saadaval järgmisel veebiaadressil: www.steinell.de

10. Tootja garantii

Ostjana omate müüja suhtes samuti seadusega sätestatud puuduste kõrvaldamise õigusi või vastavalt pretensiooniõigusi. Kui teie asukohariigis on need õigused olemas, siis meie garantiideklaratsioon neid ei kärbi ega piira. Me anname teie STEINELi Professional sensortootete laitmatute omaduste ja nõuetekohase talitluse kohta 5-aastase garantii. Me garanteerime, et kõnealune toode on vaba materjali-, valmistamis- ja konstruktsioonivigadest. Me garanteerime kõigi elektrooniliste koostedetailide ja kaablite talitluskõlblikkuse ning et kasutatud valmistamismaterjalid ja nende pealispind on puudustevabad.

Kaebuste esitamine

Kui soovite tootega seondult reklamatsiooni esitada, siis palun saatke see kompleksena ja tasuta tarnega koos originaal-ostutšekiga, mis peab sisaldama ostukuupäeva andmeid ning toote nimetust, meie edasimüüjale või otse meile, **Fortronic AS, Tööstuse tee 7, 61715, Tõrvandi**. Me soovitame teil ostutšekki seetõttu kuni garantiiaja möödumiseni hoolikalt alal hoida. STEINEL ei vastuta tagasisaatmise raames esinevate transpordikulude ja -riskide eest.

Informatsiooni garantiijuhtumi kehtestamiseks saate meie kodulehelt **www.fortronic.ee** või **www.steinell-professional.de/garantie**

Garantiijuhtumi esinemise või mõne toote kohta küsimuste tekkimise korral võite meile esmaspäevast reedeni 9.00–17.00 vahemikus teeninduse numbril **+372 7 475 208** helistada.

5 AASTAT
TOOTJA
GARANTIID

11. Tehnilised andmed

Mõõtmed (Ø × T):

IR Micro Office DALI-2 APC AP: 106 × 45 mm

IR Micro Office DALI-2 APC UP: 85 × 37 mm

IR Micro Office DALI-2 APC DE: 85 × 69 mm

Sisendpinge: 220 – 240 ~ V / 50/60 Hz

Võimsustarve ooterežiimis:

0,4 W ilma elektroonilise liiteseadiseta

DALI liides: *2-pooluseline juhtkaabel, single-master*

Application Controller / Broadcast.

Garanteeritud toitevool

40 mA vastavalt standardile IEC 62386-101,

vastab 20 DALI EVG-le.

Maksimaalne toitevool: 250 mA

Andurid: *Passiivne infrapuna (IR)*

Ulatuskaugus: *4 × 4 m kohalolu, radiaalne,*

6 × 6 m tangentsiaalne,

Tuvastusnurk: *360°*

Optimaalne paigalduskõrgus: *2,8 m*

Hämariduse seadistus: *2 – 1000 luksit, ∞ / päevavalgus*

Ajaseadistus põhivalgus: *5 s – 60 min*

Kaitseklass: *IP 20*

Temperatuurivahemik: *0 °C kuni +40 °C*

Bluetoothi sagedus: *2,4 – 2,48 GHz*

Bluetoothi edastusvõimsus: *max 10 dBm / 10 mW*

12. Tõrgete kõrvaldamine

Pingeta seade.

- Kaitse ei ole sisse lülitatud või on rikkis.
 - Lülitage kaitse sisse.
 - Vahetage rikkis kaitse välja.
- Juhe katkenud.
 - Kontrollige juhete pingetestriga.
- Lühis võrgutoitejuhtmes.
 - Kontrollige ühendusi
- Võimalik olemasolev võrgulüliti väljas
 - Lülitage võrgulüliti sisse.

Seade ei lülitu sisse.

- Hämaruseseadistus valesti valitud.
 - Seadistage hämaraseadistus uuesti.
- Võrgulüliti VÄLJAS.
 - Lülitage võrgulüliti sisse.
- Kaitse ei ole sisse lülitatud või on rikkis.
 - Lülitage kaitse sisse.
 - Vahetage rikkis kaitse välja.
- Rikete minimeerimiseks eiratakse kiireid liigutusi või on tuvastuspiirkond liiga väike või ei ole korrektne.
 - Kontrollige ja justeerige tuvastuspiirkonda.

Seade ei lülitu välja.

- Pidev liikumine tuvastuspiirkonnas.
 - Kontrollige tuvastuspiirkonda.
 - Vajadusel piirake või muutke tuvastuspiirkonda.

Seade lülitub soovimatult sisse.

- Seade ei ole paigaldatud liikumiskindlalt.
 - Paigaldage seade kindlalt.
- Liikumine oli olemas, kuid vaatleja seda ei tuvastanud (tuuletõmme, küttesüsteem läheduses).
 - Kontrollige piirkonda.
 - Vajadusel piirake või muutke tuvastuspiirkonda.

Turinys

| | | |
|-----|----------------------------|-----|
| 1. | Apie šį dokumentą | 847 |
| 2. | Bendrieji saugos nurodymai | 847 |
| 3. | Prietaiso aprašymas | 848 |
| 4. | Elektros jungtis | 857 |
| 5. | Montavimas | 859 |
| 6. | Veikimas | 873 |
| 7. | Valymas ir priežiūra | 881 |
| 8. | Šalinimas | 882 |
| 9. | Atitiktis | 882 |
| 10. | Gamintojo garantija | 883 |
| 11. | Techniniai duomenys | 884 |
| 12. | Trikčių šalinimas | 885 |

1. Apie šį dokumentą

- Autorių teisės saugomos. Perspausdinti, taip pat ir atskiras ištraukas, leidžiama tik gavus mūsų sutikimą.
- Pasiliekiama teisė daryti pakeitimus techninio tobulinimo tikslais.



Įspėjimas apie pavojus!



Įspėjimas apie elektros pavojų!



Įspėjimas apie vandens keliamą pavojų!

2. Bendrieji saugos nurodymai



Pavojus dėl naudojimo instrukcijos nesilaikymo!

Šioje instrukcijoje pateikta saugaus elgesio su prietaisu informacija. Didžiausias dėmesys kreipiamas į galimus pavojus. Nesilaikant nurodymų galimi mirtini arba sunkūs sužalojimai.

- Kruopščiai perskaitykite instrukciją.
- Laikykitės saugos nurodymų.
- Laikykite pasiekiamoje vietoje.
- Dirbant su elektros srove galimos pavojingos situacijos. Prisilietus prie dalių, kuriomis teka srovė, galima patirti smūgį, nudegimus arba žūtį.
- Darbus, susijusius su tinklo įtampa, gali atlikti tik kvalifikuoti darbuotojai.
- Būtina laikytis šalyje galiojančių įrengimo instrukcijų ir prijungimo reikalavimų (pvz., DE: VDE 0100, AT: ÖVE-ÖNORM E8001-1, CH: SEV 1000).
- Naudokite tik originalias atsargines dalis.
- Remontą gali atlikti tik specializuotos įmonės.

3. Prietaiso aprašymas

Naudojimas pagal paskirtį

- Jutiklis, skirtas montuoti prie lubų vidaus patalpų.

Veikimo principas

- Infraraudonųjų spindulių sensorius fiksuoja judančių kūnų (žmonių, gyvūnų ir t. t.) skleidžiamą šiluminę spinduliuotę. Šilumos spinduliuotė paverčiama elektroniniais signalais ir automatiškai įjungia LED prožektorius.
- Patikimiausias būdas aptikti judėjimą yra prietaiso sumontavimas šonu ėjimo kryptiai.
- Judesio aptikimo jautrumo zonos ilgis yra ribotas, kai einama tiesiai į prietaisą.
- Kliūtys (pvz., medžiai, sienos ar stiklai) gali apriboti judėjimo aptikimą arba padaryti jį neįmanomą.
- Staigūs temperatūros pokyčiai dėl oro sąlygų nesiskiria nuo šilumos šaltinių.

Sertifikavimas:

Šis gaminytis yra sertifikuotas pagal IEC 62386-103 kaip vienas pagrindinis valdiklis („Single-Master Application Controller“). Todėl jo DALI 2 sertifikatas taikomas tik tais atvejais, kai prie DALI magistralės prijungti tik DALI elektroniniai paleidimo įrenginiai („Control Gear“).

„IR Micro Office DALI-2 APC AP“: virštinkinis variantas.

„IR Micro Office DALI-2 APC UP“: potinkinis variantas.

„IR Micro Office DALI-2 APC DE“: į lubas įmontuojamas variantas.

„IR Micro Office DALI-2 APC AP“ tiekimo komplektas

3.1

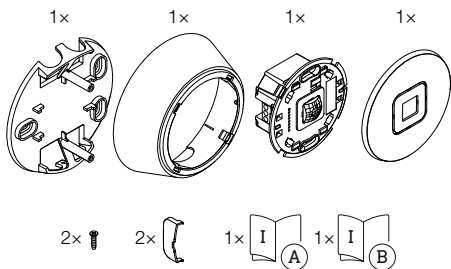

- 1 lubų laikiklis
- 1 rémas
- 1 jutiklio modulis
- 1 dangtelis
- 2 maži varžtai
- 2 dengiamieji gaubtai
- 1 saugos duomenų lapas
- 1 greitis paleidimas

3.2

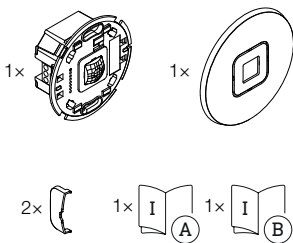

- 1 jutiklio modulis
- 1 dangtelis
- 2 dengiamieji gaubtai
- 1 saugos duomenų lapas
- 1 greitasis paleidimas

3.3

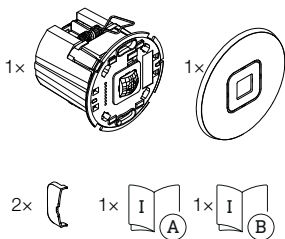

- 1 jutiklio modulis
- 1 dangtelis
- 2 dengiamieji gaubtai
- 1 saugos duomenų lapas
- 1 greitis paleidimas

„IR Micro Office DALI-2 APC AP“ gaminio matmenys

3.4

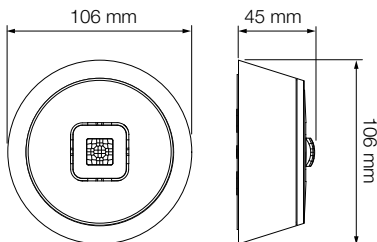

„IR Micro Office DALI-2 APC UP“ gaminio matmenys

3.5

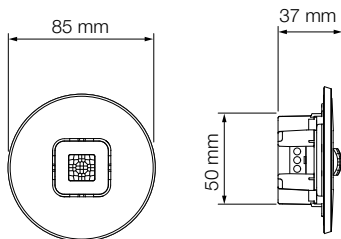

„IR Micro Office DALI-2 APC DE“ gaminio matmenys

3.6

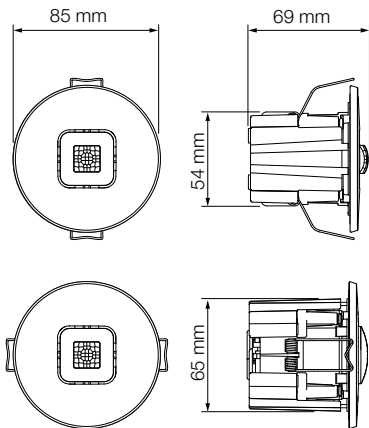

„IR Micro Office DALI-2 APC AP“ įrenginio apžvalga

3.7

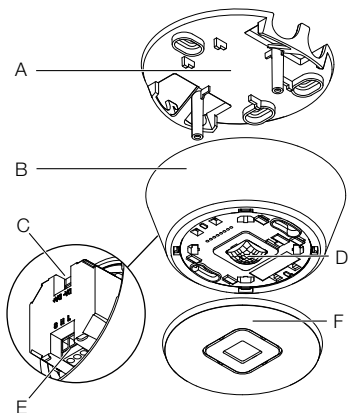

- A Lubų laikiklis
- B Rėmas
- C DALI-2 jungtis
- D Jutiklio modulis
- E Elektros jungtis
- F Dangtelis

3.8

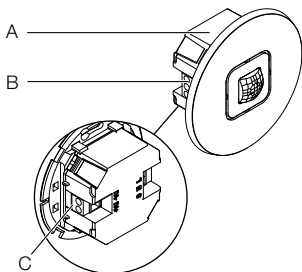

- A Jutiklio modulis
- B Elektros jungtis
- C DALI-2 jungtis

„IR Micro Office DALI-2 APC DE“ įrenginio apžvalga

3.9

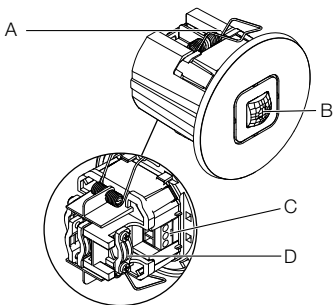

- A Fiksatorius
- B Jutiklio modulis
- C Elektros jungtis
- D Įtempimo mažinimo įtaisas

4. Elektros jungtis

Grandinės schema

4.1



Maitinimo laidą sudaro kelių gyslų kabelis:

L = fazė (dažniausiai juodas, rudas arba pilkas laidas)

N = nulinis laidas (dažniausiai mėlynas)

S = mygtukas

DA+ = jungtis prie DALI magistralės

DA- = jungtis prie DALI magistralės

A = DALI lemputė

B = jutiklis (valdiklis)

C = mygtukas

Šviestuvą taip pat galima prijungti prie elektros tinklo jungiklio, jei užtikrinama, kad tinklo jungiklis bus nuolat įjungtas.

Tai taikoma jutiklio laidams:

pagal VDE 0100 520 6 skirsnį leidžiama laidams tarp DALI elektroninio paleidimo įrenginio („Control Gear“) ir DALI valdiklio naudoti daugialaidę liniją, kurioje yra ir tinklo įtampos linijos, ir valdymo linijos (pvz., NYM 5 × 1,5).

Didžiausias laido ilgis tarp DALI valdiklio ir DALI elektroninio paleidimo įrenginio („Control Gear“) neturi viršyti 300 m (kai skerspjūvis 1,5 mm²). Sumontavus ir įjungus jutiklio šviesos diodas šviečia 10 sekundžių.

5. Montavimas



Elektros srovė kelia pavojų!

Prisilietus prie dalių, kuriomis teka srovė, galima patirti smūgį, nudegimus arba žūti.

- Išjunkite srovę ir nutraukite elektros energijos tiekimą.
- Įtampos indikatoriumi patikrinkite, ar nėra įtampos.
- Įsitikinkite, kad elektros energijos tiekimas nutrauktas.

Turto sugadinimo pavojus!

Jungiamųjų laidų sukeitimas gali sukelti trumpąjį jungimą.

- Identifikuokite jungiamuosius laidus.
- Tinkamai prijunkite jungiamuosius laidus.

Pasiruošimas montavimui

- Patikrinkite visas dalis, ar nėra pažeidimų. Jei prietaisas yra pažeistas, jo nenaudokite.
- Pasirinkite montavimo vietą.
 - Atsižvelkite į jautrumo zonos ilgį.
 - Atsižvelkite į judėjimo aptikimą.
 - Be vibracijos.
 - Be kliūčių jautrumo zonoje.
 - Ne potencialiai sprogioje zonoje.
 - Ne ant lengvai užsidegančių paviršių.
 - Mažiausiai 50 cm atstumu nuo kitų jutiklių.
 - Laido ilgis tarp jutiklio ir mygtuko < 50 m.

Veikimo diapazonas

5.1

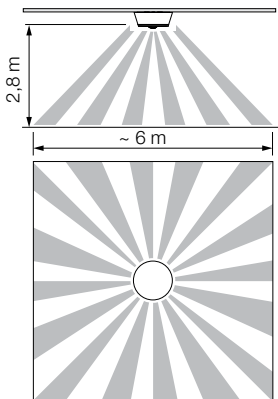

Judesio fiksavimas

5.2

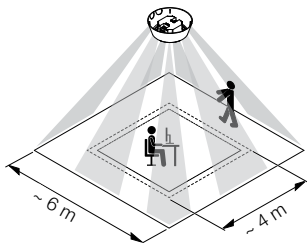

„IR Micro Office DALI-2 APC AP“ montavimo žingsniai

5.3

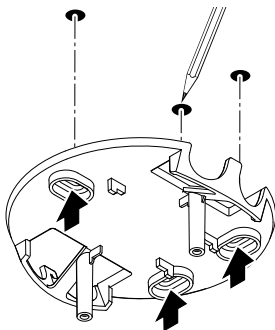

- Įsitinkite, kad elektros tiekimas išjungtas.
- Pasižymėkite gręžtinių skylių vietas.

5.4

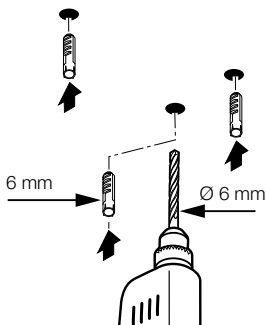

- Išgręžkite skyles (Ø 6 mm) ir įkiškite kaiščius.

5.5



- Ištraukite kabelį per angą.
- Pritvirtinkite lubų laikiklį varžtais.

5.6

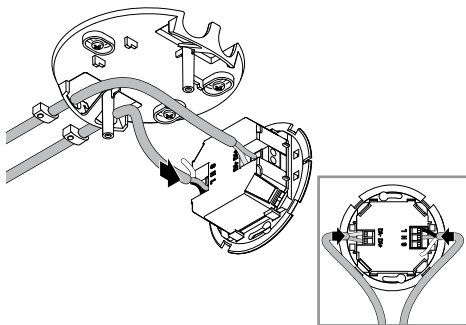

- Prijunkite maitinimo laidą ir DALI magistralę pagal grandinės schemą.
- „4. Elektros jungtis“

5.7

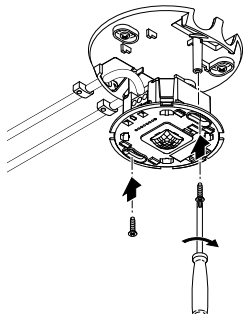

- Pritvirtinkite jutiklio modulį varžtais.

5.8

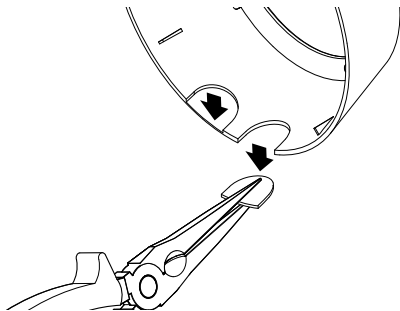

- Jei reikia, išlaužkite ir išimkite dangtelius iš rėmo. Būtina atkreipti dėmesį į jutiklio modulio orientacijos noselę!

5.9

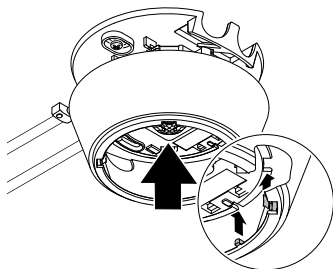

- Uždėkite tinkamai nustatytą rėmą. Atkreipkite dėmesį į išėmas.

5.10

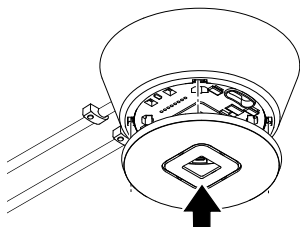

- Uždėkite dangtelį.



- Įjunkite elektros energijos tiekimą.
 - Nustatykite funkcijas.
- „6. Veikimas“

„IR Micro Office DALI-2 APC UP“ montavimo žingsniai

5.12

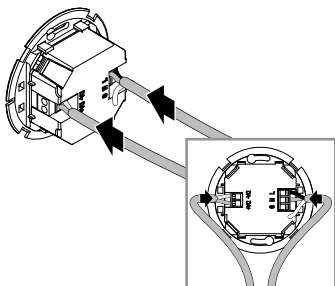

- Įsitinkite, kad elektros tiekimas išjungtas.
 - Prijunkite maitinimo laidą ir DALI magistralę pagal grandinės schemą.
- „4. Elektros jungtis“

5.13

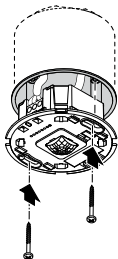

- Pritvirtinkite jutiklio modulį varžtais.

5.14



- Uždėkite dangtelį.

5.15



- Ijunkite elektros energijos tiekimą.
 - Nustatykite funkcijas.
- „6. Veikimas“

„IR Micro Office DALI-2 APC DE“ montavimo žingsniai

5.16

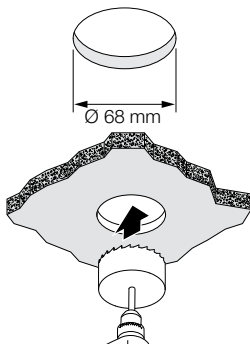

- Įsitinkite, kad elektros tiekimas išjungtas.
- Kabamosiose lubose išgręžkite 68 mm skersmens skylę.

5.17

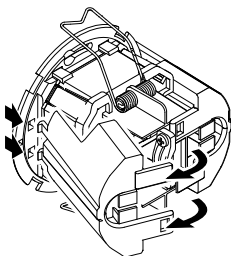

- Atidarykite korpusą.

5.18

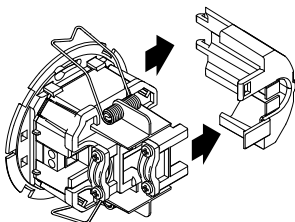

- Nuimkite šoninę dalį.

5.19

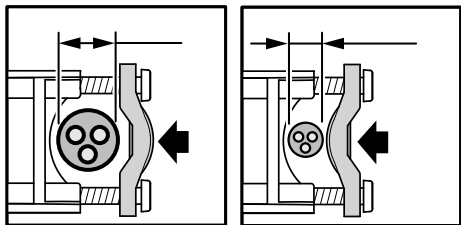

- Užspaudžiamo laido skersmuo 7,6 – 14,5 mm:
 - Didelio skersmens laidas (kairėje): pritvirtinkite įtempimo mažinimo įtaisą, kaip parodyta kairėje.
 - Mažo skersmens laidas (dešinėje): pritvirtinkite įtempimo mažinimo įtaisą, kaip parodyta dešinėje.

5.20



- Prijunkite maitinimo laidą ir DALI magistralę pagal grandinės schemą.
 - Pritvirtinkite įtempimo mažinimo įtaisus.
- „4. Elektros jungtis“

5.21

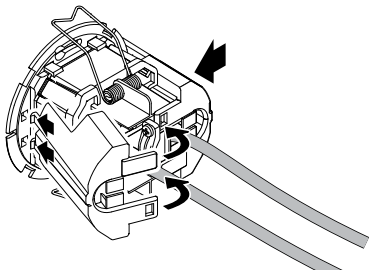

- Įstatykite ir užfiksuokite šonines dalis .
- Jei reikia, įvesdami kabelius nuimkite šoninių dalių sparnelius.

5.22

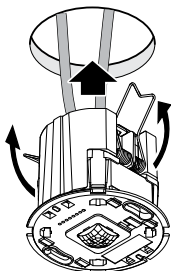

- Suspauskite spyruokles aukštyn ir įkiškite jutiklio modulį į kabamąsias lubas.

5.23

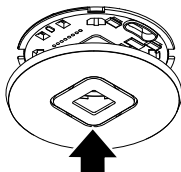

- Uždėkite dangtelį.



- Ijunkite elektros energijos tiekimą.
 - Nustatykite funkcijas.
- „6. Veikimas“

6. Veikimas

Gamyklos nustatymas

(Prieš pradėdant eksploatuoti naudojant programėlę „Steinel Connect“)

- Visiškai / pusiau automatinis režimas: *visiškai automatinis režimas*
- Pagrindinės šviesos laiko nustatymas: *5 min.*
- Bazinė šviesa: *išjungta*
- Ryškumo vertės santykis: *vidinis*
- Pastovios šviesos reguliavimas: *aktyvuotas*
- Pastovios šviesos reguliavimo slenkstis: *500 lx*

Gamykliniai nustatymai aktyvinami:

- Pirmą kartą paleidžiant buvimo signalizatorių.
- Kai programėlė atkuria iš naujo.

Programėlė „Steinel Connect“

Norint sukonfigūruoti jutiklį išmaniuoju telefonu arba planšetiniu kompiuteriu, iš „AppStore“ reikia atsisiųsti programėlę „STEINEL Connect“. Reikalingas „Bluetooth“ palaikantis išmanusis telefonas arba planšetinis kompiuteris.

„Android“



„iOS“



„Bluetooth“ tinklas (Bluetooth mesh)

Jutiklis atitinka „Bluetooth“ tinklo standartą. Jį galima susieti su visais gaminiais, atitinkančiais „Bluetooth“ tinklo standartą. Jutiklis sukonfigūruojamas naudojant programėlę „Steinel Connect“. Pirmą kartą sujungus jutiklį ir programėlę „Steinel Connect“, atitinkami tinklo raktai išsaugomi išmaniajame telefone arba planšetiniame kompiuteryje. Tinklo raktas apsaugo nuo neteisėtos prieigos prie jutiklio.

Norint pasiekti per kitą išmanųjį telefoną ar planšetinį kompiuterį, tinklo raktas turi būti bendrinamas.

Šviesos diodo funkcija

Inicijavimas: šviesos diodas šviečia 10 sekundžių.

Identifikavimas: šviesos diodas mirksi kas sekundę.

Normalus veikimas: šviesos diodas išjungtas.

Bandomasis režimas su judesiu: šviesos diodas šviečia.

Bandomasis režimas be judesio: šviesos diodas išjungtas.

Grupavimas naudojant „Bluetooth“

Įrenginį galima valdyti kaip atskirą jutiklį arba sujungti kelis jutiklius į grupes.

Visi grupei priskirti jutikliai veikia pagal grupės parametrus, nustatytus programėlėje „Steinel Connect“. Kiekvienoje grupėje turi būti pasirinktas jutiklis ryškumui matuoti. Visi grupės dalyviai perima šio jutiklio perduodamą ryškumo vertę.

Kaimyninių grupių funkcija

Kaimynines grupes aktyviajai jutiklių grupei priskiria kaimyninių grupių funkcija. Grupė reaguoja į priskirtos kaimyninės grupės įjungimo signalus ir persijungia pagal nustatymus.

Visiškai automatinis režimas

Apšvietimas automatiškai įsijungia ir išsijungia, priklausomai nuo ryškumo ir buvimo.

Apšvietimą galima bet kuriuo metu įjungti rankiniu būdu. Tada perjungimo automatika laikinai nutraukiama.

Pusiau automatinis režimas

Apšvietimas išsijungia tik automatiškai.

Jis įjungiamas rankiniu būdu, šviesa turi būti pareikalauta mygtuku ir lieka įjungta nustatytą veikimo laiką.

Prieblandos nustatymas

Reagavimo ryškumas (prieblanda) nustatomas tolygiai maždaug 2 – 1000 liuksų diapazone.

- ☀ = dienos šviesos režimas (nepriklauso nuo apšvietimo)
- ☾ = prieblandos režimas (maždaug 2 liuksai)

Dienos režimas

Dienos režimas pradedamas nustatant didžiausią prieblandos nustatymą. Dienos režimu jutiklis įjungia apšvietimą nepriklausomai nuo aplinkos šviesumo, jei aptinkamas judėjimas.

Mokymas

Naudojant mokymo funkciją, prieblandos nustatymą arba pastovios šviesos reguliavimo nustatytąją vertę galima nustatyti automatiškai, atsižvelgiant į išmatuotas apšvietimo sąlygas. Kai pastovios šviesos reguliavimas išjungtas, prieblandos nustatymas nustatomas į šiuo metu išmatuotą aplinkos šviesumo vertę. Šviesa proceso metu automatiškai išjungžiama. Jei pastovios šviesos reguliavimas yra aktyvus ir šviesa įjungta, reguliavimo nustatytoji vertė nustatoma išmatuotai šviesos vertei. Iš anksto šviesa turėtų būti pritemdyta rankiniu būdu taip, kad nustatytoji vertė būtų pasiekta kuo tiksliau. Taip pat yra galimybė mokymą atlikti nurodytu laiku.

Pastovios šviesos reguliavimas

Jei ši funkcija aktyvinta, apšvietimas reguliuojamas iki pastovaus ryškumo nustatytosios vertės. Ryškumo nustatytoji vertė atitinka arba nustatytą ryškumo reguliavimo automatiškos įjungimo slenkstį, arba mokymo funkcija nustatytą šviesos vertę.

Pagrindinė šviesa

Pagrindinės šviesos nustatymai apibrėžia apšvietimo įjungimo elgesį, kai kas nors yra šalia.

Išjungus pastovios šviesos reguliavimą, reikiama šviesos galia nustatoma per pritemdymo lygį.

Aktyvius pastovios šviesos reguliavimą, apšvietimas reguliuojamas iki nustatytos ryškumo nustatytosios vertės.

Mažiausia šviesos galia, kurią reguliatorius visada turi viršyti, nustatoma per pritemdymo lygį. Pasirinkus 0 %, reguliatorius gali visiškai išjungti apšvietimą, jei pakanka dienos šviesos. Jei ryškumas vėl nukrenta žemiau nustatytosios vertės, tada reguliatorius automatiškai vėl įjungia apšvietimą.

Norimą pagrindinės šviesos trukmę galima nustatyti per veikimo laiką.

Bet koks judesys, aptiktas nepasibaigus šiam laikui, iš naujo paleidžia veikimo laiką.

Užgesimo laiką galima naudoti pritemdymo kreivei nustatyti įjungiant ir išjungiant.

Bazinė šviesa

Bazinės šviesos nustatymai apibrėžia elgseną po to, kai pagrindinė šviesa buvo palikta pasibaigus veikimo laikui, kai nieko nėra.

Jei bazinės šviesos būsenos metu aptinkamas judesys, vėl perjungiama į pagrindinės šviesos būseną.

Bazinę šviesą galima išjungti arba sukonfigūruoti naudojant ryškumu ar laiku pagrįstas funkcijas.

Su išjungta bazine šviesa apšvietimas išjungiamas iš karto po to, kai pasibaigia pagrindinės šviesos veikimo laikas.

Bazinės šviesos būseną nevykdoma.

Ryškumu grindžiama funkcija:

Jei suaktyvinta ryškumu pagrįsta funkcija, iš bazinės šviesos būsenos neišeinama, kai nieko nėra.

Norima bazinės šviesos galia nustatoma pritemdymo lygiu. Jei dienos šviesos dalis viršija įjungimo slenkstį, bazinė šviesa išjungiama.

Jei dienos šviesos dalis yra žemiau įjungimo slenksčio, bazinė šviesa vėl įjungiama automatiškai.

Laiku pagrįsta funkcija:

Jei laiku pagrįsta funkcija yra suaktyvinta, bazinės šviesos veikimo laiko nustatymu galima nustatyti, kiek laiko turi veikti bazinė šviesa.

Pasibaigus veikimo laikui, išeinama iš bazinės šviesos būsenos ir išjungiamas apšvietimas.

Norima bazinės šviesos galia nustatoma pritemdymo lygiu.

Fiksuotas pastovios šviesos reguliavimas / dinaminis pastovios šviesos reguliavimas

Taikant fiksuotą pastovios šviesos reguliavimą, jutiklis neišsaugo rankinio pastovios šviesos reguliavimo perjungimo mygtuku. Kita vertus, dinaminiame pastovios šviesos reguliavime naujas ryškumas nustatomas kaip naujas reguliavimo slenkstis.

Rankinio perjungimo atveju be aktyvinto pastovios šviesos reguliavimo pastovios šviesos reguliavimo dinaminis režimu esamas apšvietimo lygis nustatomas kaip nauja „Pagrindinės šviesos pritemdymo“ vertė.

Įėjimo mygtukas

Mygtukus galima integruoti ir konfigūruoti naudojant programėlę „STEINEL Connect“.

Kad būtų galima konfigūruoti mygtuką per S įėjimą, gaminyje, prie kurio prijungtas mygtukas, turi būti priskirtas grupei.

Be S įėjimo, jutikliui gali būti priskirti ir kiti mygtukai iš „BT Mesh“ tinklo.

Kiekvienam mygtukui galima nustatyti trumpo ir ilgo mygtuko paspaudimo funkciją. Trumpai paspaudus mygtuką galima pasirinkti šias funkcijas:

- Mygtukas su funkcija „Įjungimas / išjungimas“ gali rankiniu būdu įjungti ir išjungti apšvietimą.
- Naudojant funkciją „Įjungta“, rankinis išjungimas neįmanomas. Kiekvieną kartą paspaudus mygtuką, veikimo laikas paleidžiamas iš naujo.
- Naudojant funkciją „Išjungta“, apšvietimą galima išjungti tik rankiniu būdu.
- Taip pat yra „Ij. x min.“ ir „Išj. x min.“ funkcijos, kuriomis apšvietimas gali būti įjungiamas arba išjungiamas tam tikram laikui.

Ilgai paspaudus mygtuką galima pasirinkti šias funkcijas:

- Mygtukas su funkcija „DIM didinti / DIM mažinti“ gali pritemdyti ir pašviesinti apšvietimą rankiniu būdu.
- Naudojant „DIM padidinti“ funkciją, apšvietimą galima tik pritemdyti.
- Naudojant „DIM mažinti“ funkciją, galima tik sumažinti apšvietimo pritemdymą.

Norint valdyti jutiklį pusiau automatiniu režimu, tam būtinas mygtukas.

Be to, mygtukui galima priskirti iš anksto nustatytos scenos kaip funkcijos iškvietimą.

Buvimo režimas

Jei šviesa išjungiama mygtuku, jutiklis įjungia buvimo režimą.

- Apkrova lieka išjungta tol, kol aptinkamas judesys.
- Kai tik judesys nebeaptinkamas ir pasibaigia veikimo laikas, jutiklis vėl persijungia į įprastą jutiklio veikimo režimą.

Aptikimo zonos apribojimas

Siekiant išvengti netyčinio aptikimo, aptikimo sritį galima apriboti dengiamaisiais gaubtais. Pritvirtinus abu dengiamuosius gaubtus, judėjimo aptikimo zona sumažėja iki 3 × 6 m, o buvimo aptikimo zona iki 2 × 4 m.

6.1

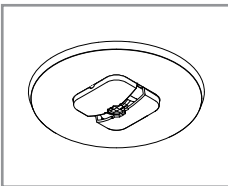
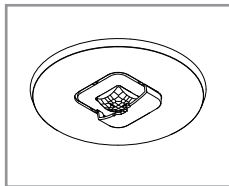
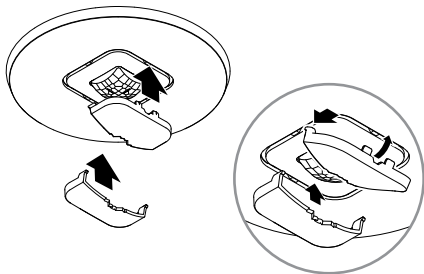

- Dengiamąjį gaubtą sumontuokite ant jutiklio. Užkabinkite kabliukus priekyje ir po to spauskite žemyn atgal.

7. Valymas ir priežiūra

Prietaisui techninė priežiūra nereikalinga.



Elektros srovė kelia pavojų!

Ant dalių, kuriomis teka srovė, patekus vandens galima patirti elektros smūgį, nudegimus arba žūti.

- Prietaisą valykite tik sausos būklės.

Turto sugadinimo pavojus!

Naudodami netinkamą valymo priemonę galite sugadinti prietaisą.

- Prietaisą valykite šiek tiek sudrėkintu skudurėliu be valymo priemonių.

8. Šalinimas

Elektros prietaisai, baterijos, priedai ir pakuotės turi būti perdirbami aplinkai nekenksmingu būdu.



Neišmeskite elektros prietaisų ir baterijų kartu su buitinėmis atliekomis!

Tik ES šalims

Pagal galiojančią Europos direktyvą dėl elektros ir elektroninės įrangos atliekų ir jos įgyvendinimą nacionalinėje teisėje nebenaudojama elektros įranga ir baterijos turi būti surenkamos atskirai ir perdirbamos aplinkai nekenksmingu būdu.

9. Atitiktis

„STEINEL Vertrieb GmbH“ pareiškia, kad radijo įrenginių tipas „IR Micro Office DALI-2“ valdiklis atitinka 2014/53/ES. Visą ES atitikties deklaracijos tekstą galima rasti šiuo interneto adresu: www.steinell.de

10. Gamintojo garantija

Kaip pirkėjas, prireikus, turite jums įstatymų suteiktas teises, reiškiamas pardavėjui. Jeigu šios teisės egzistuoja jūsų šalyje, mūsų garantija jų negali sumažinti arba apriboti. Suteikiame jums 5 metų garantiją užtikrindami puikias savybes ir sklandų „STEINEL-Professional“ sensorinio gaminio veikimą. Garantuojame, kad šiame gaminyje nėra medžiagos, gamybos ir konstrukcinių defektų. Garantuojame sklandų visų elektroninių dalių ir kabelių veikimą ir užtikriname, kad visos naudotos medžiagos ir jų paviršiai yra be trūkumų.

Galiojimas

Jeigu norite pareikšti pretenziją dėl gaminio, atsiųskite jį visą, apmokėję gabenimo išlaidas, su originaliu pirkimo dokumentu, kuriame turi būti nurodyta pirkimo data ir pavadinimas, pardavėjui iš kurio pirkote arba STEINEL atstovui Lietuvoje UAB KVARCAS (Neries krantinė 32, Kaunas) arba tiesiai gamintojui šiuo adresu: **Neries krantinė 32, LT-48463 Kaunas**. Todėl rekomenduojame pirkimo dokumentą saugoti iki garantinio laiko pabaigos. STEINEL nedengia gabenimo išlaidų ir neatsako už riziką grąžinant. Informacijos kaip pasinaudoti garantine teise rasite mūsų svetainėje info@kvarcas.lt.

Garantinio įvykio atveju arba jeigu turite klausimų, susijusių su šiuo gaminiu, bet kada galite skambinti STEINEL atstovui Lietuvoje UAB KVARCAS (8-37-408030) arba tiesiogiai gamintojui jo aptarnavimo skyriaus būdinčiaja linija 8-37-408030.

5 METŲ
GAMINTOJŲ
GARANTIJA

11. Techniniai duomenys

Matmenys ($\emptyset \times G$):

„IR Micro Office DALI-2 APC AP“: 106 × 45 mm

„IR Micro Office DALI-2 APC UP“: 85 × 37 mm

„IR Micro Office DALI-2 APC DE“: 85 × 69 mm

Įėjimo įtampa: 220 – 240 ~ V / 50/60 Hz

Energijos suvartojimas budėjimo režimu:

0,4 W be elektroninio paleidimo įrenginio

DALI sąsaja: 2 kontaktų valdymo linija, vienas valdiklis

Valdiklis / transliavimas.

Garantuota maitinimo srovė

40 mA pagal IEC 62386-101,

atitinka 20 DALI elektroninius paleidimo įrenginius.

Maksimali maitinimo srovė: 250 mA

Sensorika: *pasyvūs infraraudonieji (IR)*

Veikimo diapazonas: 4 × 4 m buvimas, radialinis,

6 × 6 m tangentinis,

Aptikimo kampas: 360°

Optimalus montavimo aukštis: 2,8 m

Prieblandos nustatymas: 2 – 1000 liuksų, ∞ / dienos šviesa

Pagrindinės šviesos laiko nustatymas: 5 s – 60 min.

Apsaugos laipsnis: IP 20

Temperatūros diapazonas: 0 °C iki +40 °C

„Bluetooth“ dažnis: 2,4 – 2,48 GHz

„Bluetooth“ perdavimo galia: maks. 10 dBm / 10mW

12. Trikčių šalinimas

Prietaise nėra įtampos.

- Saugiklis neįjungtas arba sugedęs.
 - Įjunkite saugiklį.
 - Pakeiskite sugedusį saugiklį.
- Nutrūko laidas.
 - Įtampos indikatoriumi patikrinkite liniją.
- Tinklo įvade įvyko trumpasis jungimas.
 - Patikrinkite jungtis.
- Išsijungė tinklo jungiklis (jei yra).
 - Įjunkite tinklo jungiklį.

Prietaisas neįsijungia.

- Neteisingai nustatytas prieblandos lygis.
 - Iš naujo parinkite prieblandos lygio nustatymą.
- Tinklo jungiklis išjungtas.
 - Nustatykite tinklo jungiklį.
- Saugiklis neįjungtas arba sugedęs.
 - Įjunkite saugiklį.
 - Pakeiskite sugedusį saugiklį.
- Greiti judesiai slopinami siekiant sumažinti trukdžius arba jautrumo zona yra per maža arba nustatyta netinkamai.
 - Patikrinkite jautrumo zoną ir sureguliuokite.

Prietaisas neišsijungia.

- Nuolatinis judėjimas aptikimo zonoje.
 - Patikrinkite aptikimo zoną.
 - Esant poreikiui, apribokite arba pakeiskite jautrumo zoną.

Prietaisas įsijungia nepageidaujama laiku.

- Prietaisas sumontuotas nepakankamai tvirtai.
 - Prietaisą sumontuokite tvirtai.
- Judesys buvo, bet stebėtojas jo neatpažino (skersvėjis, šildymas netoliese).
 - Patikrinkite veikimo zonos nustatymus.
 - Esant poreikiui, apribokite arba pakeiskite jautrumo zoną.

Saturs

| | | |
|-----|-------------------------------|-----|
| 1. | Par šo dokumentu | 887 |
| 2. | Vispārēji drošības norādījumi | 887 |
| 3. | Ierīces apraksts | 888 |
| 4. | Elektriskais pieslēgums | 897 |
| 5. | Montāža | 899 |
| 6. | Funkcijas | 913 |
| 7. | Tīrīšana un kopšana | 921 |
| 8. | Utilizācija | 922 |
| 9. | Atbilstība | 922 |
| 10. | Ražotāja garantija | 923 |
| 11. | Tehniskie dati | 924 |
| 12. | Traucējumu novēršana | 925 |

1. Par šo dokumentu

- Autortiesības ir aizsargātas. Pārpublicēšana, arī atsevišķu izvilkumu veidā, tikai ar mūsu atļauju.
- Paturam tiesības veikt izmaiņas, kas saistītas ar tehnikas attīstību.



Brīdinājums par bīstamību!



Brīdinājums par bīstamību elektrības dēļ!



Brīdinājums par bīstamību ūdens dēļ!

2. Vispārēji drošības norādījumi



Neievērojot lietošanas pamācību, draud briesmas!

Šī pamācība ietver svarīgu informāciju drošai ierīces lietošanai. Uz iespējamiem riskiem tiek īpaši norādīts. Neievērošana var izraisīt nāvi vai smagu savainošanos.

- Rūpīgi izlasiet pamācību.
- Ievērojiet drošības norādes.
- Uzglabājiet pieejamā vietā.
- Darbošanās ar elektrisko strāvu var izraisīt bīstamas situācijas. Pieskaršanās strāvu vadošām daļām var izraisīt šoku, apdegumus vai nāvi.
- Darbu ar elektrotīkla spriegumu jāveic profesionāli kvalificētam personālam.
- Jāievēro vietējo instalēšanas un pieslēgšanas tehnisko priekšrakstu prasības (piem., D: VDE 0100, A: ÖVE-ÖNORM E8001-1, CH: SEV 1000).
- Izmantojiet tikai oriģinālās detaļas.
- Remontu drīkst veikt tikai specializētas darbnīcas.

3. Ierīces apraksts

Pareiza lietošana

- Iekštelpās griestos iebūvējams sensors.

Darbības princips

- Iebūvētais infrasarkanais sensors uztver kustīgu ķermeņu (cilvēku, dzīvnieku u. tml.) neredzamo siltuma starojumu. Šis saņemtais siltuma starojums tiek elektroniski pārveidots un automātiski ieslēdz sensorstarmeti.
- Drošākā kustības uztvere, uzmontējot ierīci sāniski pret iešanas virzienu.
- Ja Jūs virzīsieties tieši uz gaismekli, sniedzamība būs ierobežota.
- Caur šķēršļiem (piem., kokiem, mūri vai stiklu) kustību uztvere var notikt tikai ierobežotā apjomā, vai arī nebūt iespējama.
- Pēkšņas temperatūras izmaiņas laikapstākļu ietekmē siltuma avoti neatšķir.

Sertifikācija

Šis izstrādājums ir sertificēts kā vienas vedēja programmas kontrolieris (single-master application controller) saskaņā ar standartu IEC 62386-103. Tāpēc tā DALI 2 sertifikāts attiecas tikai uz lietojumiem, kuros ar DALI kopni ir savienotas tikai DALI balasta elektroniskās vadības ierīces ("Control Gear").

IR Micro Office DALI 2 APC AP: uz virsmas uzstādāms variants

IR Micro Office DALI 2 APC UP: zem virsmas uzstādāms variants

IR Micro Office DALI 2 APC DE: griestos iebūvējams variants

Varianta IR Micro Office DALI-2 APC AP piegādes komplekts

3.1

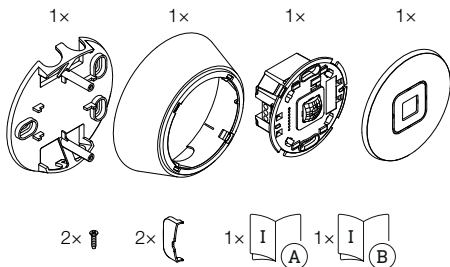

- 1 griestu stiprinājums
- 1 rāmis
- 1 sensora modulis
- 1 vāks
- 2 mazas skrūves
- 2 vāka apvalki
- 1 drošības datu lapa
- 1 ātrais starts

Varianta IR Micro Office DALI-2 APC UP piegādes komplekts

3.2

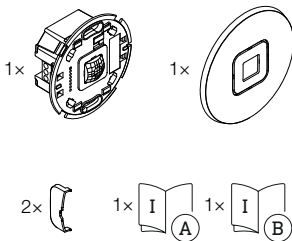

- 1 sensora modulis
- 1 vāks
- 2 vāka apvalki
- 1 drošības datu lapa
- 1 ātrais starts

Varianta IR Micro Office DALI 2 APC DE piegādes komplekts

3.3

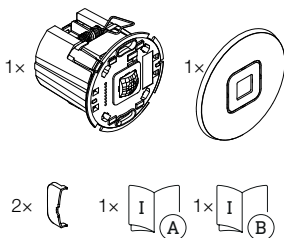

- 1 sensora modulis
- 1 vāks
- 2 vāka apvalki
- 1 drošības datu lapa
- 1 ātrais starts

IR Micro Office DALI-2 APC AP izstrādājuma izmēri

3.4

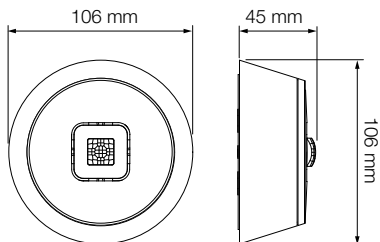

IR Micro Office DALI-2 APC UP izstrādājuma izmēri

3.5

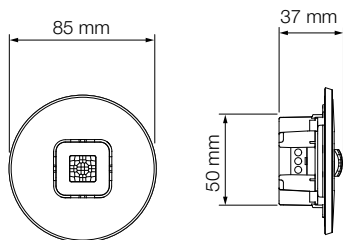

IR Micro Office DALI 2 APC DE izstrādājuma izmēri

3.6

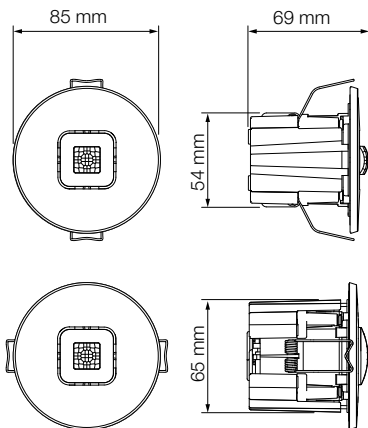

IR Micro Office DALI 2 APC AP iekārtas pārskats

3.7

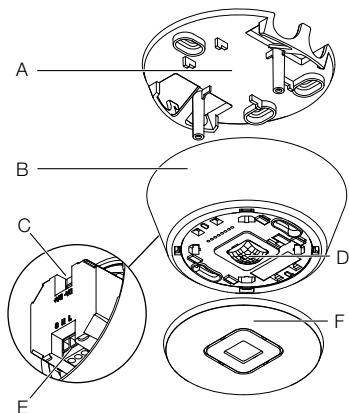

- A Griestu stiprinājums
- B Rāmis
- C DALI 2 pieslēgums
- D Sensora modulis
- E Elektrības pieslēgums
- F Nosegs

3.8

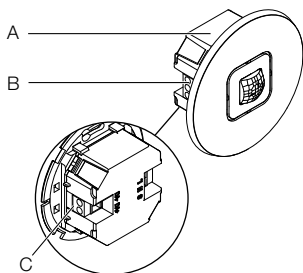

- A** Sensora modulis
- B** Elektrības pieslēgums
- C** DALI 2 pieslēgums

IR Micro Office DALI 2 APC DE iekārtas pārskats

3.9

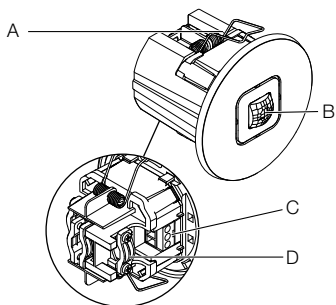

- A Kronšteins
- B Sensora modulis
- C Elektrības pieslēgums
- D Fiksators

4. Elektriskais pieslēgums

Elektriskā vadojuma shēma

4.1



Barošanas kabeli veido vairākstieplu kabelis:

L = fāze (parasti melns, brūns vai pelēks)

N = nulles vads (parasti zils)

S = poga

DA+ = savienojums ar DALI kopni

DA- = savienojums ar DALI kopni

A = DALI lampa

B = sensors (programmas kontrolieris)

C = poga

Ierīci var pieslēgt aiz tīkla slēdža arī elektriski, ja ir nodrošināts, ka tīkla slēdzis ir pastāvīgi ieslēgts.

Tālāk norādītais attiecas uz sensora vadojumu: standarta VDE 0100 520 6. sadaļa nosaka, ka vadojumam starp DALI balasta elektroniskās vadības ierīci ("Control Gear") un DALI programmas kontrolieri drīkst izmantot tikai vairākdzīslu kabeli, kas ietver gan barošanas dzīslas, gan vadības dzīslas (piemēram, NYM 5 × 1,5).

Kabeļa starp DALI programmas kontrolieri un starp DALI balasta elektroniskās vadības ierīci ("Control Gear") garums nedrīkst pārsniegt maks. 300 m (pie 1,5 mm²). Pēc uzstādīšanas un ieslēgšanas sensora LED indikators deg 10 sekundes.

5. Montāža



Risks saistībā ar elektrisko strāvu!

Pieskaršanās strāvu vadošām daļām var izraisīt šoku, apdegumus vai nāvi.

- Atslēdziet strāvu un pārtrauciet sprieguma padevi.
- Pārbaudiet ar sprieguma testerī, vai sprieguma vairs nav.
- Pārliecinieties, ka sprieguma padeve paliek pārtraukta.

Bojājumu risks!

Pieslēguma kabeļu sajaukšana var izraisīt īssavienojumu.

- Identificējiet pieslēguma kabeļus.
- Savienojiet pieslēguma kabeļus pareizi.

Sagatavošanās montāžai

- Pārbaudiet visas detaļas, vai tās nav bojātas. Bojājumu gadījumā nelietojiet ierīci.
- Izvēlieties piemērotu montāžas vietu.
 - Nemiet vērā sniedzamību.
 - Nemiet vērā kustību uztveri.
 - Izvairieties no vibrācijas.
 - Uztveres laukā nav šķēršļi.
 - Gaismekli nedrīkst montēt sprādzienbīstamās zonās.
 - Nemontējiet ierīci pie viegli uzliesmojošām virsmām.
 - Jānovieto vismaz 50 cm attālumā no citiem sensoriem.
 - Kabeļa garums starp sensoru un pogu < 50 m.

Darbības diapazons

5.1

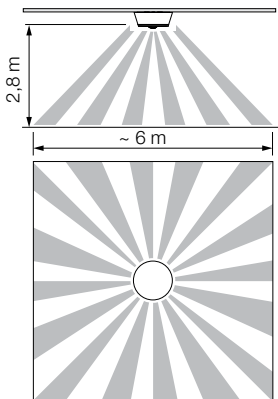

Kustību uztveršana

5.2

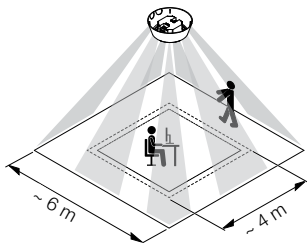

IR Micro Office DALI 2 APC AP montāžas darbības

5.3

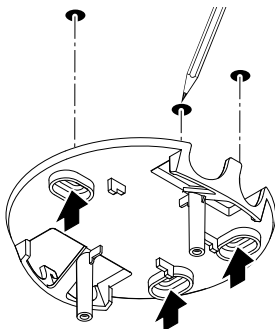

- Pārlicinieties, ka strāvas padeve ir atslēgta.
- Atzīmējiet urbuma vietas.

5.4

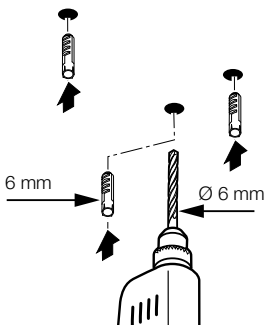

- Izurbiet caurumus (Ø 6 mm) un ievietojiet dībeļus.

5.5



- Izvelciet kabeli caur atveri.
- Pieskrūvējiet griestu stiprinājumu.

5.6

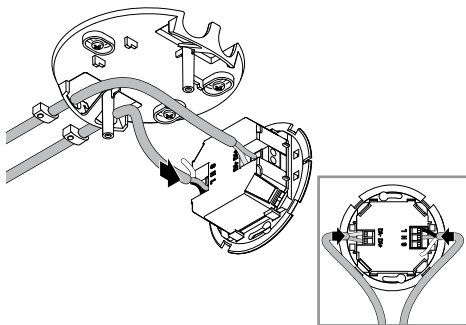

- Pieslēdziet barošanas kabeli un DALI kopni atbilstoši elektrisko vadojumu shēmai.
- “4. Elektriskais pieslēgums”

5.7

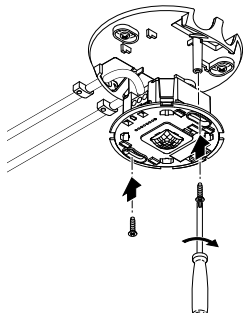

- Pieskrūvējiet sensora moduli.

5.8

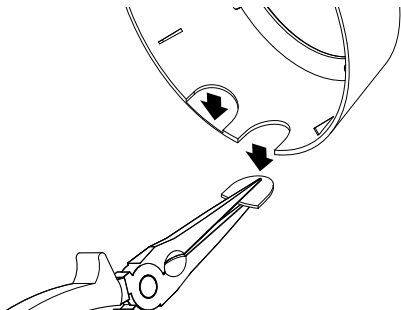

- Ja nepieciešams, izlauziet atvērumu aizbāžņus no rāmja.
To darot, ievērojiet sensora moduļa virzienu norādošo izcilni!

5.9

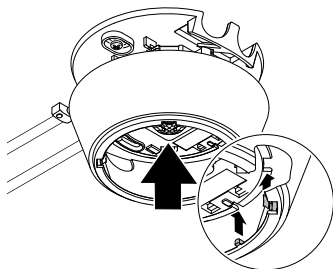

- Novietojiet rāmi pareizā virzienā. Lai to paveiktu, ņemiet vērā robojumu.

5.10

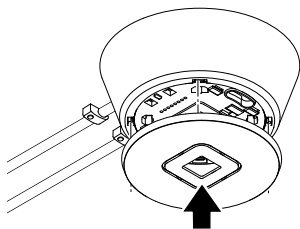

- Uzlieciet vāku.



- Ieslēdziet energoapgādi.
 - Iestatiet darbības funkcijas.
- "6. Funkcijas"

IR Micro Office DALI 2 APC UP montāžas darbības

5.12

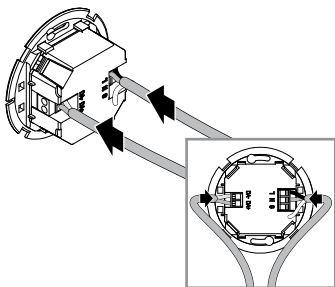

- Pārlicinieties, ka strāvas padeve ir atslēgta.
 - Pieslēdziet barošanas kabeli un DALI kopni atbilstoši elektrisko vadojumu shēmai.
- “4. Elektriskais pieslēgums”

5.13

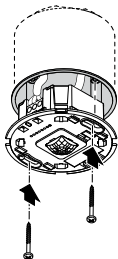

- Pieskrūvējiet sensora moduli.

5.14



- Uzlieciet vāku.

5.15



- Ieslēdziet energoapgādi.
 - Iestatiet darbības funkcijas.
- “6. Funkcijas”

IR Micro Office DALI 2 APC DE montāžas darbības

5.16

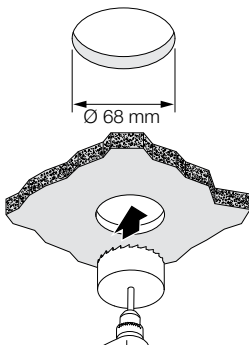

- Pārliecinieties, ka strāvas padeve ir atslēgta.
- Iekaramo griestu plāksnē izurbiet caurumu ar 68 mm diametru.

5.17

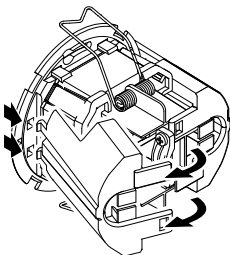

- Atveriet korpusu.

5.18



- Noņemiet sānu daļu.

5.19

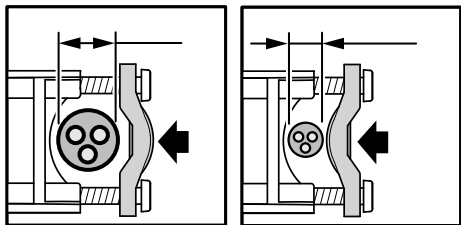

- Nofiksējamā kabeļa diametrs 7,6 – 14,5 mm:
 - kabeļs ar lielāku diametru (kreisajā pusē).
Piestipriniet fiksācijas skavu atbilstoši tam, kā parādīts attēlā pa kreisi;
 - kabeļs ar mazāku diametru (labajā pusē).
Piestipriniet fiksācijas skavu atbilstoši tam, kā parādīts pa labi.

5.20



- Pieslēdziet barošanas kabeli un DALI kopni atbilstoši elektrisko vadojumu shēmai.
 - Piestipriniet fiksatorus.
- “4. Elektriskais pieslēgums”

5.21

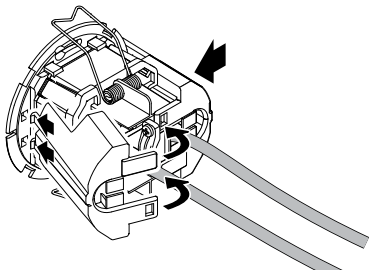

- Iestipriniet atpakaļ sānu daļas.
- Ja nepieciešams, noņemiet sānu daļas malu pie kabeļa ieejas.

5.22

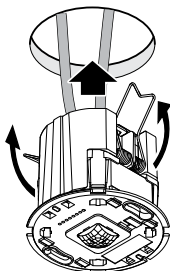

- Saspiediet atsperes kopā uz augšu un ievietojiet sensora moduli iekaramo griestu plāksnē.

5.23

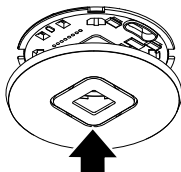

- Uzlieciet vāku.



- Ieslēdziet energoapgādi.
 - Iestatiet darbības funkcijas.
- "6. Funkcijas"

6. Funkcijas

Rūpnīcas iestatījumi

(pirms ekspluatācijas uzsākšanas, izmantojot lietotni Steinel Connect)

- Pilnībā automātiski/pusautomātiski: *Pilnībā automātiski*
- Galvenā apgaismojuma laika iestatījums: *5 min.*
- Pamata apgaismojums: *Izslēgta*
- Spilgtuma atsauces vērtība: *Iekšējā*
- Pastāvīgā apgaismojuma kontrole: *Aktivizēta*
- Pastāvīgā apgaismojuma kontroles robežvērtība: *500 luksi*

Rūpnīcas iestatījumi tiek aktivizēti:

- pirmajā klātbūtnes sensora ekspluatācijas reizē;
- kad lietotne tiek atiestatīta.

Lietotne Steinel Connect

Lai sensoru varētu konfigurēt, izmantojot viedtālruni vai planšetdatoru, tajā no lietotņu veikala (AppStore) ir jālejupielādē lietotne STEINEL Connect. Šim nolūkam ir nepieciešams viedtālrunis vai planšetdators, kas atbalsta Bluetooth.

Android



iOS



Bluetooth savienojums (Bluetooth tīkls)

Sensors atbalsta Bluetooth tīkla standartu. To var savienot tīklā ar visiem izstrādājumiem, kas atbalsta Bluetooth tīkla standartu. Sensora konfigurēšana tiek veikta, izmantojot lietotni Steinel Connect. Kad savienojums starp sensoru un lietotni Steinel Connect tiek izveidots pirmo reizi, viedtālrunī vai planšetdatorā tiek saglabāta atbilstošā tīkla atslēga. Tīkla atslēga novērš neatļautu piekļuvi sensoram. Lai piekļūtu no cita viedtālruna vai planšetdatora, tīkla atslēgu ir nepieciešams kopīgot.

LED indikatora darbība

Notiek inicializācija: LED indikators deg 10 sekundes.

Notiek identifikācija: LED indikators mirgo katru sekundi.

Normāla darbība: LED indikators nedeg.

Pārbaudes režīma kustība: LED indikators deg.

Pārbaudes režīms bez kustības: LED indikators nedeg.

Grupēšana ar Bluetooth

Iekārtu ir iespējams lietot kā atsevišķu sensoru vai grupā kopā ar vairākiem citiem sensoriem.

Visi vienā grupā apvienotie sensori darbojas saskaņā ar lietotnē Steinel Connect iestatītajiem grupas parametriem. Katrā grupā ir jāizvēlas viens sensors, kuram tiks veikts spilgtuma mērījums. Šim sensoram izmērīto spilgtuma vērtību pārņems visas grupā iekļautās iekārtas.

Kaimiņa funkcija

Kaimiņa funkcija aktīvajai sensoru grupai nosaka kaimiņu grupas. Grupa reaģē uz noteikto kaimiņu grupu ieslēgšanās signāliem un pārslēdzas saskaņā ar iestatījumiem.

Pilnībā automātiski

Apgaismojums automātiski ieslēdzas un izslēdzas atkarībā no gaismas spilgtuma un personu atrašanās telpā. Apgaismojumu jebkurā laikā var kontrolēt arī manuāli. Šādā gadījumā automātiskās darbības funkcijas tiek īslaicīgi apturētas.

Pusautomātiski

Automātiski notiek tikai apgaismojuma izslēgšana. Apgaismojums ir jāieslēdz manuāli, nospiežot atbilstošu pogu, un tas paliek ieslēgts uz iestatīto darbības laiku.

Krēslas sensora iestatīšana

Vēlamo reakcijas (aptumšošanas) sliekšni iespējams bez pakāpēm iestatīt robežās no apm. 2 – 1000 luksiem.

- ☀ = Dienasgaismas režīms (atkarībā no apgaismojuma)
- ☾ = Krēslošanas režīms (apm. 2 luks)

Dienas režīms

Dienas režīms tiek aktivizēts, kad spilgtuma iestatījumam ir iestatīta maksimālā vērtība. Dienas režīmā sensors ieslēdz apgaismojumu neatkarīgi no gaismas spilgtuma apkārtējā vidē, kad tiek konstatēta kustība.

Mācīšanās

Mācīšanās funkcija ļauj aptumšošanas iestatījumu vai pastāvīgā apgaismojuma kontroles nominālo vērtību iestatīt automātiski, izmantojot izmērītās gaismas vērtības. Kad pastāvīgā apgaismojuma kontrole ir deaktivizēta, aptumšošanas iestatījumam tiek iestatīta faktiskā izmērīta apkārtējās gaismas spilgtuma vērtība. Šim nolūkam procesa laikā gaisma tiek automātiski izslēgta. Ja pastāvīgā apgaismojuma kontrole ir aktivizēta un apgaismojums ir ieslēgts, kontrolei tiek izmantota nevis nominālā vērtība, bet izmērītā gaismas vērtība. Šādā gadījumā gaisma ir manuāli jāaptumšo tādā veidā, lai tā pēc iespējas vairāk atspoguļotu nominālo vērtību. Mācīšanos ir iespējams arī iestatīt konkrētā laikā.

Pastāvīgā apgaismojuma kontrole

Ja šī funkcija ir aktivizēta, apgaismojums tiek noregulēts atbilstoši nemainīgai spilgtuma nominālajai vērtībai. Spilgtuma nominālā vērtība atbilst automātiskās spilgtuma regulēšanas funkcijas aktivizēšanas robežvērtībai vai ar mācīšanās funkciju iestatītajai gaismas vērtībai.

Galvenais apgaismojums

Galvenā apgaismojuma iestatījumi nosaka ieslēgšanas darbības, ja tiek konstatēta klātbūtne.

Kad pastāvīgā apgaismojuma kontrole ir deaktivizēta, nepieciešamā gaismas intensitāte tiek iestatīta atbilstoši aptumšošanas līmenim.

Kad pastāvīgā apgaismojuma kontrole ir aktivizēta, apgaismojums tiek kontrolēts atbilstoši iestatītajai spilgtuma nominālajai vērtībai.

Ņemot vērā aptumšošanas līmeni, tiek iestatīta minimālā gaismas intensitāte, par kuru zemāku intensitāti kontrolieris nedrīkst sasniegt. Ja vērtība ir 0%, pietiekami spilgtas dienasgaismas gadījuma kontrolieris var apgaismojumu pilnībā izslēgt. Ja spilgtums pēc tam nokrītas zemāk par šo vērtību, kontrolieris automātiski atkal ieslēdz apgaismojumu.

Nepieciešamo galvenā apgaismojuma degšanas ilgumu var iestatīt, izmantojot parametru "Darbības laiks".

Jebkura kustība, kas tiek konstatēta pēc šī laika atskaites sākšanas, atiestata darbības laiku.

Parametrs "Intensitātes samazināšanas laiks" ļauj iestatīt aptumšošanas līkni, kas tiek izmantota apgaismojuma ieslēgšanas un izslēgšanas laikā.

Pamata apgaismojums

Pamata apgaismojuma iestatījumi nosaka darbības pēc galvenā apgaismojuma deaktivizēšanas darbības laika beigās, ja netiek konstatēta klātbūtne.

Apgaismojums tiek pārslēgts atpakaļ uz galveno apgaismojumu, ja laikā, kamēr ir aktīvs pamata apgaismojums, tiek konstatēta kustība.

Pamata apgaismojumu var deaktivizēt vai konfigurēt, lai tas darbotos atbilstoši spilgtuma vai laika vērtībām.

Ja pamata apgaismojums ir deaktivizēts, apgaismojums tiek izslēgts uzreiz pēc galvenā apgaismojuma darbības laika beigām. Pamata apgaismojums netiek aktivizēts.

Darbība atbilstoši spilgtuma vērtībām:

Ja ir aktivizēta darbība atbilstoši spilgtuma vērtībām, klātbūtnes gadījumā pamata apgaismojums netiek deaktivizēts.

Aptumšošanas līmenis nosaka pamata apgaismojumam nepieciešamo gaismas intensitāti.

Ja dienasgaismas intensitāte pārsniedz šo robežvērtību, pamata apgaismojums tiek izslēgts.

Ja dienasgaismas intensitāte nokrītas zemāk par attiecīgo robežvērtību, pamata apgaismojums atkal tiek automātiski ieslēgts.

Darbība atbilstoši laika vērtībai:

Ja ir aktivizēta darbība atbilstoši laika vērtībai, tad, iestatot pamata apgaismojuma darbības laiku, iespējams noteikt to, cik ilgi pamata apgaismojumam ir jābūt aktīvam.

Pēc darbības laika beigām pamata apgaismojums tiek deaktivizēts un apgaismojums tiek izslēgts.

Aptumšošanas līmenis nosaka pamata apgaismojumam nepieciešamo gaismas intensitāti.

Fiksēta/dinamiska pastāvīgā apgaismojuma kontrole

Fiksētajā pastāvīgā apgaismojuma režīmā sensors nesaģlabā manuāli ar pogu veiktu pastāvīgā apgaismojuma kontroles darbības izmaiņu. Dinamiskajā pastāvīgā apgaismojuma kontroles režīmā jaunais spilgtums tiek iestatīts kā jaunā robežvērtība.

Manuāli izmainot darbību, kad pastāvīgā apgaismojuma kontroles funkcija nedarbojas dinamiskajā pastāvīgā apgaismojuma kontroles režīmā, faktiskais gaismas līmenis tiek iestatīts kā jaunā vērtība funkcijai "Galvenā apgaismojuma aptumšošana".

Ievades poga

Pogas ir iespējams piesaistīt un konfigurēt, izmantojot lietotni STEINEL Connect.

Lai pogu varētu konfigurēt, izmantojot ieeju S, izstrādājumam, kuram poga ir pievienota, ir jābūt iekļautam grupā.

Papildus ieejai S sensoram var piešķirt arī citas pogas, izmantojot Bluetooth tīklu.

Katrai pogai var noteikti vienu funkciju, kas tiek veikta, īsi to nospiežot, un vienu funkciju, kas tiek veikta, turot to nospiestu ilgāku laiku. Pogai var piešķirt šādas funkcijas, kas tiek aktivizētas, īsi to nospiežot:

- funkcijas “Ieslēgt/izslēgt”, kas ļauj var manuāli ieslēgt un izslēgt apgaismojumu;
- atsevišķi tikai funkciju “Ieslēgt”; šādā gadījumā manuāla izslēgšana nav iespējama. Katru reizi, nospiežot pogu, darbības laiks tiks atiestatīts;
- funkciju “Izslēgt”, kas ļauj manuāli izslēgt apgaismojumu.
- pastāv arī funkcijas “Ieslēgt uz x min.” vai “Izslēgt uz x min.”, kas ļauj apgaismojumu ieslēgt vai izslēgt uz noteiktu laiku.

Pogai var piešķirt šādas funkcijas, kas tiek aktivizētas, turot to nospiestu ilgāku laiku:

- funkcijas “Palielināt aptumšojumu/samazināt aptumšojumu”, kas ļauj manuāli palielināt un samazināt aptumšošanas intensitāti;
- atsevišķi tikai funkciju “Palielināt aptumšojumu”, kas ļauj tikai palielināt aptumšošanas intensitāti;
- atsevišķi tikai funkciju “Samazināt aptumšojumu”, kas ļauj tikai samazināt aptumšošanas intensitāti.

Lai sensoru darbinātu pusautomātiskajā režīmā, ir nepieciešama poga.

Turklāt pogai kā funkciju var piešķirt iepriekš iestatītu parametru izsaukšanu.

Prezentācijas režīms

Ja apgaismojums tiek izslēgts ar pogu, sensors aktivizē prezentācijas režīmu.

- Šāds režīms saglabājas tik ilgi, kamēr tiek konstatēta kustība.
- Tiklīdz kustība vairs netiek konstatēta un ir beidzies darbības laiks, sensors pārslēdzas atpakaļ uz normālu sensora darbības režīmu.

Uztveršanas diapazona ierobežošana

Lai novērstu nejaušu uztveršanu, diapazonu var ierobežot ar vāka apvalku. Kad abi vāki ir piestiprināti, kustību uztveršanas diapazons samazinās līdz 3×6 m un klātbūtnes uztveršanas diapazons līdz 2×4 m.

6.1

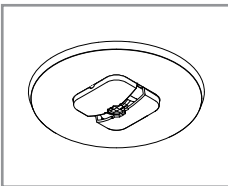
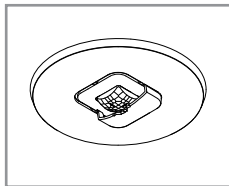
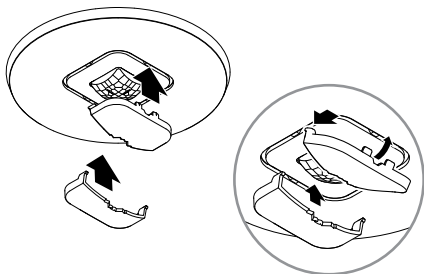

- Piemontējiet vāka apvalku pie sensora. Iebīdiet āķus priekšpusē un pēc tam piespiediet uz leju virzienā uz aizmuguri.

7. Tīršana un kopšana

Izstrādājumam apkope nav nepieciešama.



Risks saistībā ar elektrisko strāvu!

Ūdens kontakts ar strāvu vadošām daļām var izraisīt šoku, apdegumus vai nāvi.

- Tīriet tikai sausu ierīci.

Bojājumu risks!

Ierīci var sabojāt, lietojot nepareizus tīršanas līdzekļus.

- Tīriet ierīci ar viegli mitru lupatiņu bez tīršanas līdzekļa.

8. Utilizācija

Elektroierīces, baterijas, piederumi un iepakojumi jānodod dabai draudzīgai atkārtotai pārstrādei.



Nemetiet elektroierīces un baterijas parastajos atkritumos!

Tikai ES valstīm:

Atbilstoši Eiropas vadlīnijām par vecām elektroierīcēm un elektroniskām ierīcēm, un to lietojumam nacionālās tiesībās, nefunkcējošas elektroierīces un baterijas jāsavāc atsevišķi un tās jānodod dabai draudzīgai atkārtotai pārstrādei.

9. Atbilstība

Uzņēmums "STEINEL Vertrieb GmbH" ar šo deklarē, ka IR Micro Office DALI-2 Application Controller tipa radioiekārta atbilst Direktīvas 2014/53/ES prasībām. Pilns ES atbilstības deklarācijas teksts ir pieejams šajā tīmekļa vietnē: www.steinell.de

10. Ražotāja garantija

Kā pircējam Jums attiecībā pret pārdevēju ir spēkā likumā paredzētās garantijas tiesības. Mūsu garantijas saistības nesamazina un neierobežo šīs tiesības, ciktāl tādas pastāv Jūsu valstī. Mēs piešķiram 5 gadu garantiju nevainojamām Jūsu STEINEL profesionālā sensorikas produkta īpašībām un darbībai. Mēs garantējam, ka šim produktam nav materiāla, ražošanas un konstrukcijas defektu. Mēs garantējam visu elektronisko būvdaļu un kabeļu ekspluatācijas drošumu, kā arī visu izmantoto materiālu un to virsmu nevainojamību.

Sūdzību iesniegšana

Ja vēlaties reklamēt Jūsu iegādāto produktu, lūdzu, nosūtiet to pilnā komplektācijā, apmaksājot pasta izdevumus, pievienojot oriģinālo čeku, kā arī norādot pirkuma datumu un produkta apzīmējumu, Jūsu pārdevējam vai tieši mums:

SIA Ambergs, Brīvības gatve 195-20, LV-1039, Rīga.

Tādēļ mēs iesakām rūpīgi saglabāt pirkuma čeku līdz garantijas laika beigām. STEINEL nenes atbildību par transporta bojājumiem un atpakaļ sūtīšanas riskiem.

Informāciju par garantijas pieteikumu Jūs atradīsiet mūsu mājas lapā **www.steinel-professional.de/garantie**

Ja Jums ir garantijas gadījums vai Jums ir jautājumi par Jūsu iegādāto produktu, Jūs jebkurā laikā varat vērsties servisa dienestā: **00371 29460997**.

5 GADU
RAŽOTĀJA
GARANTĪJA

11. Tehniskie dati

Izmēri (Ø × dziļums):

IR Micro Office DALI-2 APC AP: 106 × 45 mm

IR Micro Office DALI-2 APC UP: 85 × 37 mm

IR Micro Office DALI-2 APC DE: 85 × 69 mm

Ieejas spriegums: ~220 – 240 V / 50/60 Hz

Enerģijas patēriņš gaidstāves režīmā:

0,4 W bez balasta elektroniskās vadības

DALI saskarne: *divpolu vadības kabelis, viens vadītājs*

Programmas kontrolieris/apraide.

Garantēta barošanas strāva

40 mA saskaņā ar standartu IEC 62386-101,

atbilst 20 DALI balasta elektriskajām vadības ierīcēm.

Maksimālā barošanas strāva: 250 mA

Sensori: *pasīvi infrasarkano (IR) staru sensori*

Diapazons: *4 × 4 m klātbūtne, radiāls,*

6 × 6 m, tangenciāls,

Uztveršanas leņķis: *360°*

Optimālais montāžas augstums: *2,8 m*

Aptumšošanas iestatījums:

2 – 1000 luksī, ∞ / dienasgaisma

Galvenā apgaismojuma laika iestatījums:

no 5 sek. līdz 60 min.

Aizsardzības pakāpe: *IP 20*

Temperatūras diapazons: *no 0 °C līdz +40 °C*

Bluetooth frekvence: *2,4 – 2,48 GHz*

Bluetooth pārraides jauda: *maks. 10 dBm / 10 mW*

12. Traucējumu novēršana

Ierīcei netiek pievadīta strāva.

- Drošinātājs nav ieslēgts vai ir bojāts.
 - Ieslēdziet drošinātāju.
 - Nomainiet bojāto drošinātāju.
- Bojāts kabelis.
 - Pārbaudiet kabeli ar sprieguma testerī.
- Īssavienojums tīkla pievadvadā.
 - Pārbaudiet pieslēgumus.
- Iespējams izslēgts tīkla slēdzis, ja tāds ir ierīkots.
 - Ieslēdziet tīkla slēdzi.

Ierīce neieslēdzas.

- Krēslas sliekšņa iestatījums izvēlēts nepareizi.
 - Iestatiet no jauna krēslas sliekšņa iestatījumu.
- IZSL. tīkla slēdzis.
 - Iestatiet tīkla slēdzi.
- Drošinātājs nav ieslēgts vai ir bojāts.
 - Ieslēdziet drošinātāju.
 - Nomainiet bojāto drošinātāju.
- Ātras kustības netiek uztvertas, lai mazinātu traucējumus, vai arī ir uzstādīts pārāk mazs vai nepareizs uztveres lauks
 - Pārbaudiet un justējiet uztveršanas zonu.

Ierīce neizslēdzas.

- Nepārtraukta kustība uztveršanas zonā.
 - Pārbaudiet uztveršanas zonu.
 - Pie vajadzības ierobežojiet vai izmainiet uztveres zonu.

Ierīce ieslēdzas nevajadzīgi.

- Ierīce ir piestiprināta tā, ka tā nav pasargāta no vibrācijām.
 - Stingri uzmontējiet ierīci.
- Kustība notika, taču novērotājs to nekonstatēja (tuvumā ventilācijas, apkures avots).
 - Pārbaudiet uztveres zonu.
 - Pie vajadzības ierobežojiet vai izmainiet uztveres zonu.

Содержание

| | | |
|-----|--|-----|
| 1. | Об этом документе | 927 |
| 2. | Общие указания по технике безопасности | 927 |
| 3. | Описание изделия | 928 |
| 4. | Электрическое подключение | 937 |
| 5. | Монтаж | 939 |
| 6. | Эксплуатация | 953 |
| 7. | Чистка и уход | 961 |
| 8. | Утилизация | 962 |
| 9. | Соответствие | 962 |
| 10. | Гарантия производителя | 963 |
| 11. | Технические данные | 964 |
| 12. | Устранение сбоев | 965 |

1. Об этом документе

- Защищено авторскими правами. Перепечатка, также выдержками, только с нашего согласия.
- Мы сохраняем за собой право на изменения, которые служат техническому прогрессу.



Предупреждение об опасностях!



Предупреждение об опасностях из-за удара электрическим током!



Предупреждение об опасностях из-за воды!

2. Общие указания по технике безопасности



Опасность при несоблюдении инструкции по эксплуатации!

Данная инструкция содержит важную информацию для безопасного обращения с изделием. На возможные опасности даются особые указания. Несоблюдение может приводить к летальному исходу или тяжелым травмам.

- Тщательно прочесть инструкцию.
- Соблюдать указания по технике безопасности.
- Хранить в доступном месте.
- Обращение с электрическим током может приводить к опасным ситуациям. Прикосновение к токопроводящим деталям может приводить к удару электрическим током, ожогам или летальному исходу.
- Выполнение работ с сетевым подключением поручать только квалифицированному специализированному персоналу.
- Соблюдать национальные указания по установке и условия подключения (например, DE: VDE 0100, AT: ÖVE-ÖNORM E8001-1, CH: SEV 1000).
- Использовать только оригинальные запасные части.

- Ремонт разрешается выполнять только специализированным предприятиям.

3. Описание изделия

Применение по назначению

- Внутренний потолочный датчик.

Принцип работы

- Встроенный инфракрасный сенсор регистрирует тепловое излучение движущихся объектов (например, людей, животных и т.д.). Тепловое излучение преобразуется в электронный сигнал, который вызывает автоматическое включение светодиодного прожектора.
- Самая надежная регистрация движения обеспечивается монтажом изделия сбоку относительно направления движения.
- Радиус действия регистрации движений ограничен, если Вы подходите непосредственно к изделию.
- В том случае, если на пути имеются препятствия (например, стены или оконные стекла) регистрация движений может быть ограниченной или не возможна.
- Резкие изменения температуры из-за погодных воздействий изделие не способно отличить от источников тепла.

Сертификация:

Этот продукт сертифицирован в соответствии со стандартом IEC 62386-103 как прикладной контроллер с одним ведущим устройством. Поэтому его сертификация DALI-2 распространяется только на приложения, в которых к шине DALI подключены только электронные балласты DALI («ПРА»).

IR Micro Office DALI-2 APC AP: вариант для открытого монтажа

IR Micro Office DALI-2 APC UP: вариант для скрытого монтажа

IR Micro Office DALI-2 APC DE: вариант для встраивания в потолок

Комплект поставки IR Micro Office DALI-2 APC AP

3.1

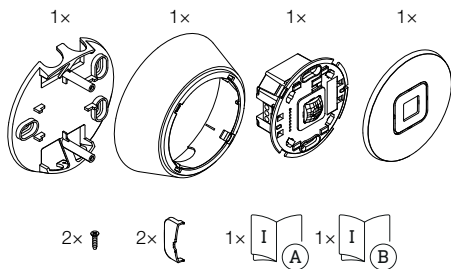

- 1 потолочное крепление
- 1 корпус
- 1 сенсорный модуль
- 1 лицевая панель
- 2 маленьких винта
- 2 крышки
- 1 сертификат безопасности
- 1 листовка по быстрому запуску

3.2

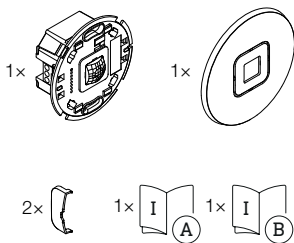

- 1 сенсорный модуль
- 1 лицевая панель
- 2 крышки
- 1 сертификат безопасности
- 1 листовка по быстрому запуску

3.3

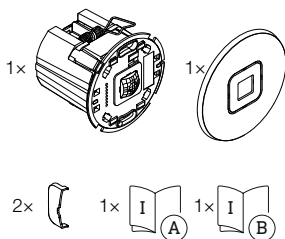

- 1 сенсорный модуль
- 1 лицевая панель
- 2 крышки
- 1 сертификат безопасности
- 1 листовка по быстрому запуску

Размеры IR Micro Office DALI-2 APC AP

3.4

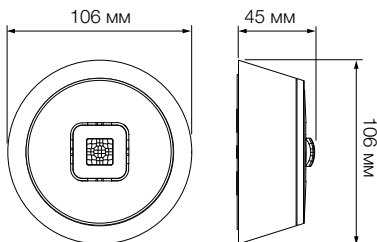

Размеры IR Micro Office DALI-2 APC UP

3.5

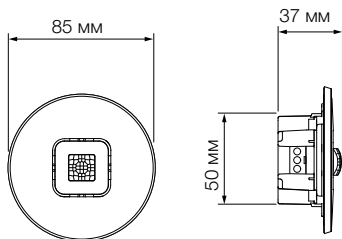

Размеры IR Micro Office DALI-2 APC DE

3.6

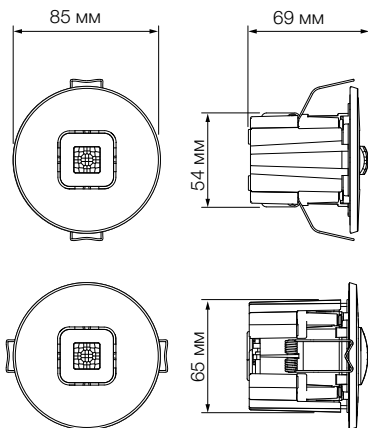

3.7

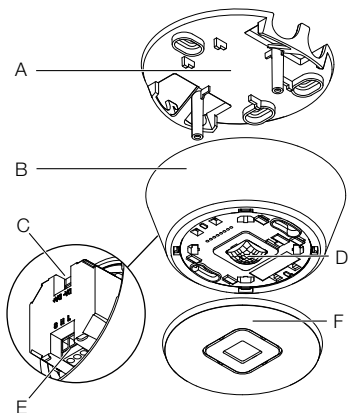

- A Потолочное крепление
- B Корпус
- C Место подключения DALI-2
- D Сенсорный модуль
- E Место подключения к электросети
- F Плафон

3.8

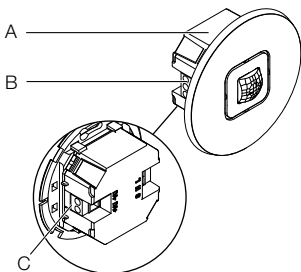

- A** Сенсорный модуль
- B** Место подключения к электросети
- C** Место подключения DALI-2

3.9

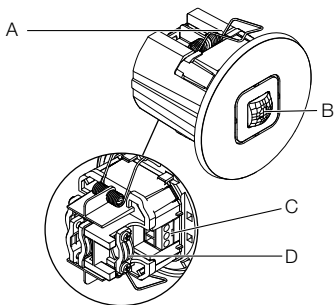

- A Скоба
- B Сенсорный модуль
- C Место подключения к электросети
- D Компенсатор натяжения

4. Электрическое подключение

Схема подключения

4.1

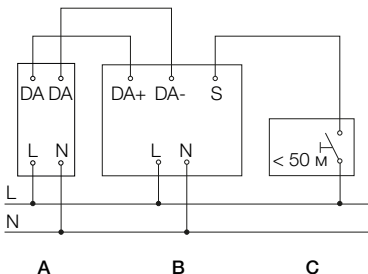

Подключение к сети осуществляется с помощью многожильного кабеля:

L = фаза (обычно черного, коричневого или серого цвета)

N = нулевой провод (чаще всего синий)

S = кнопка

DA+ = подключение к шине DALI

DA- = подключение к шине DALI

A = лампа DALI

B = датчик (прикладной контроллер)

C = кнопка

Изделие также может быть подключено электрически после сетевого выключателя, если обеспечено постоянное включение сетевого выключателя.

Указания по подключению датчика:

Согласно VDE 0100 520 раздел 6 для соединения электронного балласта DALI («ПРА») и прикладного контроллера DALI может использоваться многожильный кабель, который содержит как электрические провода, так и провода цепи управления (например, NYM 5 × 1,5).

Максимальная длина кабеля между прикладным контроллером DALI и электронным балластом DALI («ПРА») не должна превышать 300 м (при 1,5 мм²). После установки и включения светодиод датчика загорается на 10 секунд.

5. Монтаж



Опасность из-за удара электрическим током!

Прикосновение к токопроводящим деталям может приводить к удару электрическим током, ожогам или летальному исходу.

- Отключить электричество и прервать подачу напряжения.
- Проверить отсутствие напряжения индикатором напряжения.
- Обеспечить, что напряжение не подается.

Опасность имущественного ущерба!

Замена соединительных кабелей может приводить к короткому замыканию.

- Идентифицировать соединительные кабели.
- Корректно подсоединить соединительные кабели.

Подготовка монтажа

- Проверить все конструктивные детали на предмет повреждения. При повреждениях не включать изделие.
- Выбрать подходящее место для монтажа.
 - С учетом радиуса действия.
 - С учетом регистрации движений.
 - Без вибраций.
 - Зона охвата свободна от препятствий.
 - Не во взрывоопасных зонах.
 - Не на легко возгораемых поверхностях.
 - Расстояние до других датчиков должно составлять не менее 50 см.
 - Длина кабеля между датчиком и кнопкой < 50 м.

Дальность действия

5.1

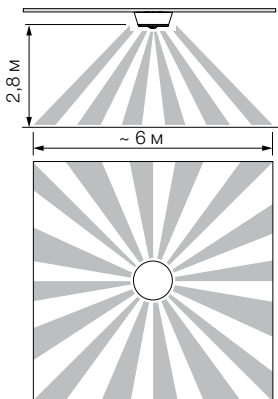

Захват движения

5.2

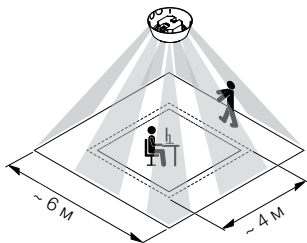

Этапы установки IR Micro Office DALI-2 APC AP

5.3

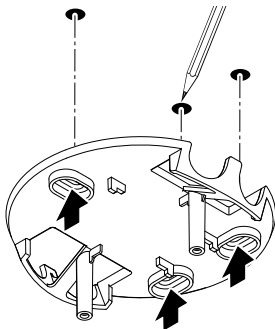

- Убедиться, что питание отключено.
- Наметить отверстия для сверления.

5.4

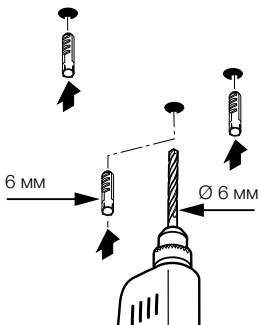

- Просверлить отверстия (Ø 6 мм) и вставить дюбели.

5.5



- Протянуть кабель через отверстие.
- Прикрутить потолочное крепление.

5.6

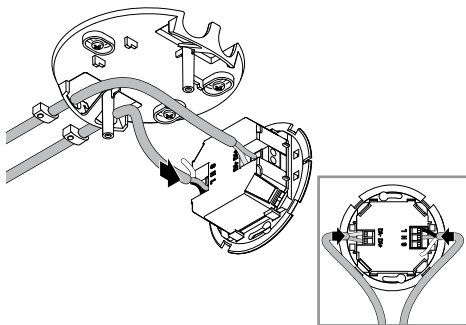

- Подключить кабель питания и шину DALI в соответствии со схемой подключения.
- «4. Электрическое подключение»

5.7

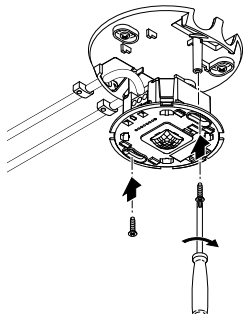

- Прикрутить сенсорный модуль.

5.8

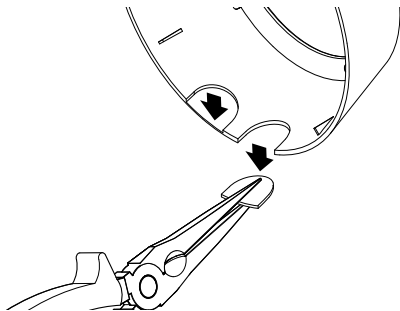

- Выломать из корпуса необходимые заглушки. При этом следует учитывать расположение ориентировочного выступа сенсорного модуля!

5.9

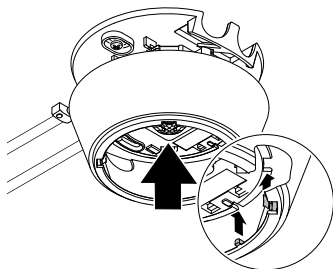

- Установить корпус в правильном положении. Учитывать расположение углублений.

5.10

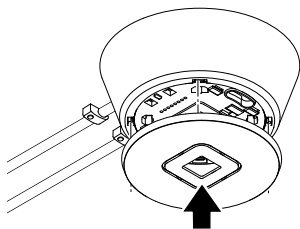

- Установить лицевую панель.



- Включить питание.
 - Настроить функции.
- «6. Эксплуатация»

Этапы установки IR Micro Office DALI-2 APC UP

5.12

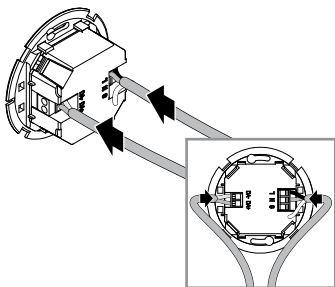

- Убедиться, что питание отключено.
 - Подключить кабель питания и шину DALI в соответствии со схемой подключения.
- «4. Электрическое подключение»

5.13

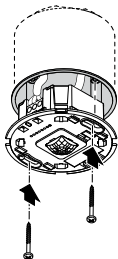

- Прикрутить сенсорный модуль.

5.14



- Установить лицевую панель.

5.15



- Включить питание.
 - Настроить функции.
- «6. Эксплуатация»

Этапы установки IR Micro Office DALI-2 APC DE

5.16

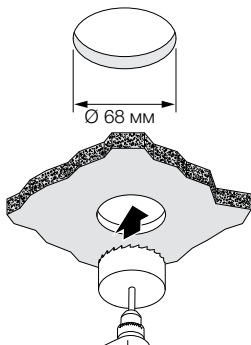

- Убедиться, что питание отключено.
- Просверлить отверстие диаметром 68 мм в подвесном потолке.

5.17

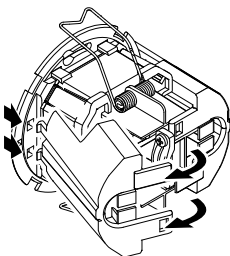

- Открыть корпус.

5.18



- Снять боковую деталь.

5.19

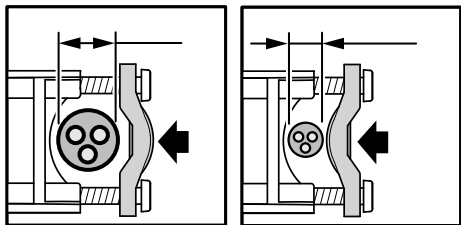

- Диаметр зажимаемого кабеля 7,6 – 14,5 мм:
 - Кабель большого диаметра (слева).
Прикрепить скобу для снятия натяжения, как показано слева.
 - Кабель маленького диаметра (справа):
Прикрепить скобу для снятия натяжения, как показано справа.

5.20



- Подключить кабель питания и шину DALI в соответствии со схемой подключения.
 - Прикрепите компенсаторы натяжения.
- «4. Электрическое подключение»

5.21

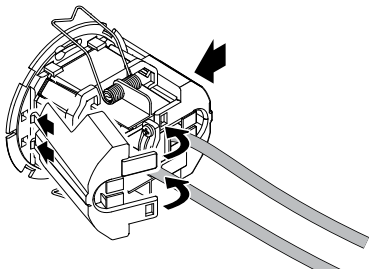

- Защелкнуть на место боковую деталь.
- При необходимости снять крылья боковых деталей для ввода кабеля.

5.22

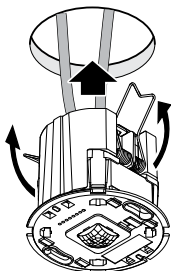

- Сжать пружины вверх и вставить сенсорный модуль в подвесной потолок.

5.23

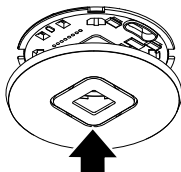

- Установить лицевую панель.



- Включить питание.
 - Настроить функции.
- «6. Эксплуатация»

6. Эксплуатация

Заводские настройки

(перед вводом в эксплуатацию через приложение Steinel Connect)

- Автоматический/полуавтоматический: *автоматический*
- Установка времени основного освещения: *5 мин*
- Базовое освещение: *выкл.*
- Эталонное значение яркости: *внутренний*
- Регулировка постоянного света: *активирована*
- Пороговое значение освещенности: *500 лк*

Заводские настройки активируются:

- При первом запуске датчика присутствия.
- При сбросе через приложение.

Приложение Steinel Connect

Чтобы настроить датчик с помощью смартфона или планшета, необходимо загрузить приложение STEINEL Connect из AppStore. При этом следует использовать смартфон или планшет с поддержкой Bluetooth.

Android



iOS



Сеть Bluetooth (Bluetooth-Mesh)

Датчик соответствует стандарту Bluetooth Mesh.

Он может быть объединен в сеть со всеми устройствами, соответствующими стандарту Bluetooth Mesh

Настройка датчика осуществляется с помощью приложения Steinel Connect. При первом подключении датчика к приложению Steinel Connect на смартфоне или планшете сохраняются соответствующие сетевые ключи. Сетевой ключ предотвращает несанкционированный доступ к датчику.

Для доступа через другой смартфон или планшет необходимо передать на него сетевой ключ.

Функция светодиода

Инициализация: светодиод загорается на 10 секунд.

Идентификация: светодиод мигает каждую секунду.

Нормальный режим: светодиод не горит.

Тестовый режим при наличии движения: светодиод горит.

Тестовый режим при отсутствии движения: светодиод не горит.

Группировка с помощью Bluetooth

Данное устройство можно использовать отдельно или вместе с другими датчиками, объединенными в группы.

Все датчики, отнесенные к группе, действуют в соответствии с параметрами группы, установленными в приложении Steinel Connect. В каждой группе выбирается датчик для измерения яркости. Все датчики группы принимают значение яркости, передаваемое этим датчиком.

Функция соседства

С помощью функции соседства соседние группы закрепляются за активной группой датчиков. Она реагирует на сигналы включения от закрепленной за ней соседней группы и переключается в соответствии с настройками.

Автоматический режим

Освещение включается и выключается автоматически в зависимости от яркости и наличия движения. Освещение можно включить вручную в любое время. При этом автоматическое переключение временно прерывается.

Полуавтоматический режим

Освещение выключается только автоматически. Свет включается вручную с помощью кнопки и остается включенным в течение установленного времени.

Установка сумеречного порога

Порог срабатывания (наступление сумерек) можно установить плавно от прим. 2 до 1 000 лк.

- ☀ = режим дневного освещения (независимо от яркости)
- ☾ = режим сумеречного включения со значением (ок. 2 лк)

Дневной режим

Дневной режим запускается при настройке сумерек на максимум. В дневном режиме датчик включает освещение при обнаружении движения независимо от яркости окружающей среды.

Обучение

Функция обучения может быть использована для автоматической настройки сумерек или заданного значения для регулировки постоянного света на основе измеренных условий освещенности. Если регулировка постоянного света деактивирована, настройка сумерек устанавливается на текущее измеренное значение яркости окружающей среды. В это время свет автоматически выключается. Если регулировка постоянного света активирована и свет включен, вместо этого заданное значение для регулировки устанавливается на измеренное значение освещенности. Следует заранее диммировать свет вручную, чтобы заданное значение достигалось как можно точнее. Кроме того, функцию обучения можно использовать в установленное время.

Регулировка постоянного света

Если эта функция активирована, освещение настраивается на постоянное заданное значение яркости. Заданное значение яркости соответствует либо порогу срабатывания, установленному для автоматической регулировки яркости, либо значению освещенности, установленному с помощью функции обучения.

Основное освещение

Настройки основного освещения определяют порядок включения освещения при наличии движения.

Если регулировка постоянного света деактивирована, необходимая мощность света устанавливается с помощью уровня диммирования.

Если регулировка постоянного света активирована, освещение регулируется до заданного значения яркости.

В этом случае с помощью уровня диммирования настраивается минимальная мощность света, допускаемая регулятором. Если выбрано значение 0 %, регулятор может полностью отключить освещение, если дневного света достаточно. Если яркость снова падает ниже заданного значения, регулятор автоматически включает освещение.

Желаемую продолжительность работы основного освещения можно установить с помощью времени затухания.

Любое движение, обнаруженное до истечения этого времени, возобновляет его отсчет.

Время затухания можно использовать для настройки кривой диммирования при включении и выключении.

Базовое освещение

Настройки базового освещения определяют поведение датчика после того, как истечет время затухания основного освещения, в случае отсутствия движения. Система переключается обратно в режим основного освещения, если в режиме базового освещения обнаруживается движение.

Базовое освещение может быть отключено или настроено с помощью функций, основанных на яркости или времени.

Если базовое освещение деактивировано, освещение выключается сразу по истечении времени затухания основного освещения. Базовое освещение не срабатывает.

Функция на основе яркости:

Если активирована функция на основе яркости, при отсутствии движения базовое освещение не сохраняется. Желаемая мощность света для базового освещения устанавливается с помощью уровня диммирования. Если доля дневного света превышает порог срабатывания, базовое освещение выключается. Если доля дневного света падает ниже порога срабатывания, базовое освещение автоматически включается снова.

Функция на основе времени:

Если активирована функция на основе времени, с помощью настройки времени затухания базового освещения можно установить период времени, в течение которого основное освещение должно быть активным. По истечении времени затухания система выходит из режима базового освещения, и освещение выключается. Желаемая мощность света для базового освещения устанавливается с помощью уровня диммирования.

Фиксированная регулировка постоянного света/ динамическая регулировка постоянного света

При фиксированной регулировке постоянного света датчик не сохраняет возможности ручной регулировки постоянного света с помощью кнопки. При динамической регулировке постоянного света, напротив, новая яркость устанавливается в качестве нового порогового значения.

В случае ручной регулировки, если регулировка постоянного света не активирована, в режиме динамической регулировки постоянного света текущий уровень освещения устанавливается как новое значение для параметра «Диммирование основного освещения».

Кнопка входа

Приложение STEINEL Connect позволяет интегрировать и настраивать кнопки.

Для того чтобы настроить кнопку через вход S, устройство, к которому подключена кнопка, должно быть назначено группе.

В дополнение к входу S датчику могут быть назначены дополнительные кнопки из сети BT Mesh.

Для каждой кнопки можно определить функцию, выполняемую при кратковременном и длительном нажатии кнопки. Для кратковременного нажатия кнопки можно выбрать следующие функции:

- Кнопка с функцией «Вкл./Выкл.» позволяет включать и выключать освещение вручную.
- С функцией «Вкл.» ручное выключение невозможно. При каждом нажатии кнопки время затухания перезапускается.
- С функцией «Выкл.» освещение можно выключить только вручную.
- Кроме того есть функции «Вкл. x мин» и «Выкл. x мин», с помощью которых можно включать или выключать освещение на определенный период времени.

Для длительного нажатия кнопки можно выбрать следующие функции:

- Кнопка с функцией «DIM вверх/DIM вниз» может регулировать яркость освещения вручную.
- Функция «DIM вверх» только увеличивает яркость освещения.
- Функция «DIM вниз» только уменьшает яркость освещения.

Кнопка необходима для работы датчика в полуавтоматическом режиме.

Кроме того, в качестве функции кнопке можно назначить вызов предустановленного сценария.

Режим презентации

При выключении света кнопкой датчик активирует режим презентации.

- Нагрузка возобновляется только при обнаружении движения.

- Как только движение прекращается и время затухания истекает, датчик снова переключается в нормальный режим работы.

Ограничение области обнаружения

Для предотвращения непреднамеренного обнаружения область обнаружения может быть ограничена крышкой. С двумя прикрепленными крышками область обнаружения движения ограничивается до 3 × 6 м, а область обнаружения присутствия — до 2 × 4 м.

6.1

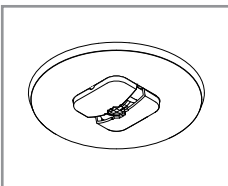
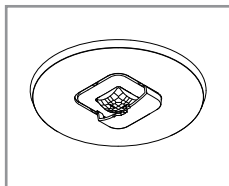
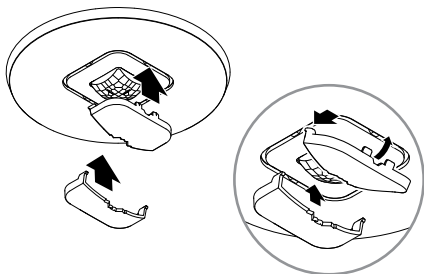

- Установить крышки на датчик. Вставить передние крючки, а затем прижать заднюю часть.

7. Чистка и уход

Изделие не требует технического обслуживания.



Опасность из-за удара электрическим током!

Попадание воды на токопроводящие детали может приводить к удару электрическим током, ожогам или летальному исходу.

- Чистить изделие только в сухом состоянии.

Опасность имущественного ущерба!

Неправильные чистящие средства могут повредить изделие.

- Чистить изделие слегка увлажненной тряпкой без чистящих средств.

8. Утилизация

Электроприборы, батарейки, комплектующие и упаковку следует направлять на экологичную вторичную переработку.



Не выбрасывать электроприборы и батарейки в бытовые отходы!

Только для стран ЕС:

Согласно действующей Европейской директиве по отработанному электрическому и электронному оборудованию и ее реализации в национальных законодательствах отработанные электроприборы и батарейки должны собираться отдельно и направляться на экологичную вторичную переработку.

9. Соответствие

Настоящим STEINEL Vertrieb GmbH заявляет, что радиосистема типа «Прикладной контроллер IR Micro Office DALI-2» соответствует стандарту 2014/53/EU. Полный текст декларации соответствия ЕС доступен по следующему адресу в Интернете: www.steinell.de

10. Гарантия производителя

Вы, как покупатель, имеете предусмотренные законом права в отношении продавца. Если такие права существуют в вашей стране, то наша гарантия не сокращает и не ограничивает их. Мы предоставляем Вам 5-летнюю гарантию на безупречные характеристики и надлежащую работу вашего сенсорного изделия STEINEL Professional. Мы гарантируем, что это изделие не имеет дефектов материала, конструкции и производственного брака. Мы гарантируем работоспособность всех электронных конструктивных элементов и кабелей, а также отсутствие дефектов во всех использованных материалах и на их поверхности.

Предъявление требований

Если Вы хотите заявить рекламацию по вашему изделию, отправьте изделие в собранном и упакованном виде вместе с приложенным кассовым чеком или квитанцией с датой продажи и указанием наименования изделия вашему дилеру или непосредственно нам по адресу: **REAL.Electro, 109029, Москва, ул. Средняя Калитниковская, д. 26/27**. Поэтому мы рекомендуем вам сохранить кассовый чек или квитанцию о продаже до истечения гарантийного срока. Компания STEINEL не несет риски и расходы на транспортировку в рамках возврата изделия.

Информацию о том, как заявить о гарантийном случае, вы найдете на нашей домашней странице **www.steinel-russland.ru**

Если у вас наступил гарантийный случай или имеются вопросы по вашему изделию, вы можете в любое время позвонить в Службу технической поддержки по телефону **+7(495) 230 31 32**.

5 Л Е Т
ГАРАНТИИ
ПРОИЗВОДИТЕЛЯ

11. Технические данные

Размеры (Ø × Т):

IR Micro Office DALI-2 APC AP: 106 × 45 мм

IR Micro Office DALI-2 APC UP: 85 × 37 мм

IR Micro Office DALI-2 APC DE: 85 × 69 мм

Входное напряжение: 220 – 240 ~В / 50/60 Гц

Потребляемая мощность в режиме ожидания:
0,4 Вт без ПРА

Интерфейс DALI:

*2-контактная линия управления,
одно ведущее устройство*

Прикладной контроллер / трансляция.

Гарантированный ток питания

40 мА согласно IEC 62386-101,

соответствует 20 ПРА DALI.

Максимальный ток питания: 250 мА

Датчики: *Пассивный инфракрасный (ИК)*

Дальность действия: *4 × 4 м присутствие, радиально,
6 × 6 м тангенциально,*

Угол обнаружения: 360°

Оптимальная высота установки: 2,8 м

Настройка сумерек: 2 – 1000 лк, ∞/дневной свет

Установка времени основного освещения: 5 с – 60 мин

Степень защиты: IP 20

Диапазон температур: от 0 до +40 °С

Частота Bluetooth: 2,4 – 2,48 ГГц

Мощность передачи Bluetooth: макс. 10 дБм / 10 мВт

12. Устранение сбоев

Изделие без напряжения.

- Предохранитель не включен или неисправен.
 - Включить предохранитель.
 - Заменить неисправный предохранитель.
- Обрыв кабеля.
 - Проверить провод индикатором напряжения.
- Короткое замыкание на сетевом проводе.
 - Проверить соединения.
- Выключен возможно имеющийся сетевой выключатель.
 - Включить сетевой выключатель.

Изделие не включается.

- Неправильно выбрана установка сумеречного включения.
 - Заново отрегулировать установку сумеречного включения.
- Сетевой выключатель ВЫКЛ.
 - Настроить сетевой выключатель.
- Предохранитель не включен или неисправен.
 - Включить предохранитель.
 - Заменить неисправный предохранитель.
- Для минимизации помех быстрые движения игнорируются или установлена слишком малая зона обнаружения или установлена не корректно.
 - Проверить зону обнаружения и отрегулировать.

Изделие не выключается.

- Постоянное движение в зоне обнаружения.
 - Проверить зону обнаружения.
 - При необходимости ограничить зону охвата или изменить.

Нежелательное включение изделия.

- Изделие установлено не полностью стационарно.
 - Зафиксировать изделие.
- Движение присутствовало, но не было замечено (сквозняк, отопление поблизости).
 - Проверить зону обнаружения.
 - При необходимости ограничить зону охвата или изменить.

Съдържание

| | | |
|-----|------------------------------|------|
| 1. | За този документ | 967 |
| 2. | Общи указания за безопасност | 967 |
| 3. | Описание на устройството | 968 |
| 4. | Електрическо свързване | 977 |
| 5. | Монтаж | 979 |
| 6. | Функция | 993 |
| 7. | Почистване и грижа | 1002 |
| 8. | Отстраняване | 1003 |
| 9. | Съответствие | 1003 |
| 10. | Гаранция от производителя | 1004 |
| 11. | Технически данни | 1005 |
| 12. | Отстраняване на повреди | 1006 |

1. За този документ

- Всички права запазени. Препечатване, дори откъслечно, само с наше разрешение.
- Запазваме си правото за промени, които служат на техническото развитие.



Предупреждение за опасности!



Предупреждение за опасности от ел. ток!



Предупреждение за опасности от вода!

2. Общи указания за безопасност



Опасност при неспазване на упътването за употреба!

Това упътване съдържа важна информация за безопасното боравене с уреда. Особено внимание се посочва към възможните опасности. Неспазването може да доведе до смърт или тежки наранявания.

- Упътването да се чете внимателно.
- Указанията за безопасност да се спазват.
- Да се съхранява на достъпно място.
- Работата с електрически ток може да доведе до опасни ситуации. Допирът до части, провеждащи ток, може да доведе до електрически шок, изгаряния или смърт.
- Работата по мрежовото напрежение е допустима само от квалифициран персонал.
- Да се спазват съответните държавни предписания за свързване и монтаж (напр. DE: VDE 0100, AT: ÖVE-ÖNORM E8001-1, CH: SEV 1000).
- Използвайте само оригинални резервни части!
- Ремонти са допустими само от специализирани фирми.

3. Описание на устройството

Употреба по предназначение

- Сензор за монтаж на вътрешен таван във вътрешната зона.

Функционален принцип

- Инфрочервеният сензор прихваща топлинното излъчване на движещи се тела (напр. хора, животни). Топлинното излъчване се преобразува електронно и автоматично включва LED-прожектора.
- Най-сигурното засичане се постига при монтаж на уреда странично спрямо посоката на движение.
- Обхватът на засичане е ограничен, когато движението е директно срещу сензора.
- Поради препятствия (напр. дървета, стени или прозорци) засичането може да бъде ограничено или невъзможно.
- Внезапни промени в температурата, поради климатично влияние, не се отличават от източници на топлина.

Сертифициране:

Този продукт е сертифициран съгласно IEC 62386-103 като Single-Master Application Controller. Следователно неговото DALI 2 сертифициране покрива само приложения, при които само DALI EVG („Control Gear“) са свързани към DALI шината.

IR Micro Office DALI-2 APC AP: Вариант за повърхностен монтаж

IR Micro Office DALI-2 APC UP: Вариант за скрит монтаж

IR Micro Office DALI-2 APC DE: Вариант за монтаж на тавана

Обхват на доставката IR Micro Office DALI-2 APC AP

3.1

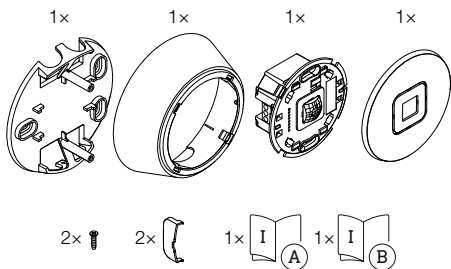

- 1 държач за таван
- 1 рамка
- 1 сензорен модул
- 1 капак
- 2 малки винта
- 2 покривни капака
- 1 данни за безопасност
- 1 бърз старт

3.2

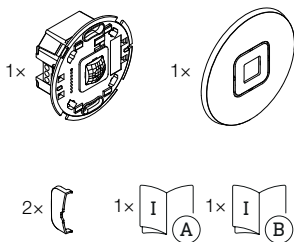

- 1 сензорен модул
- 1 капак
- 2 покривни капака
- 1 данни за безопасност
- 1 бърз старт

3.3

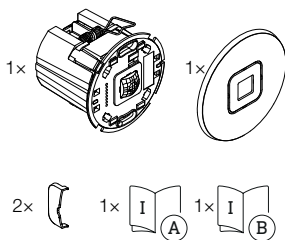

- 1 сензорен модул
- 1 капак
- 2 покривни капака
- 1 данни за безопасност
- 1 бърз старт

Размери на продукта IR Micro Office DALI-2 APC AP

3.4

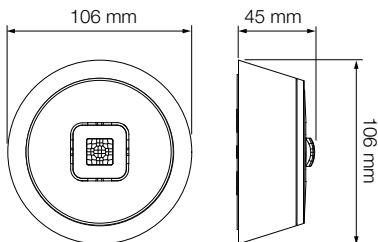

Размери на продукта IR Micro Office DALI-2 APC UP

3.5

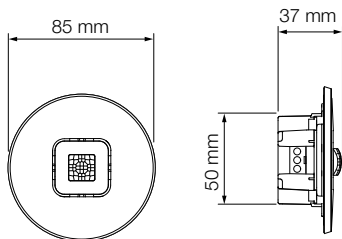

Размери на продукта IR Micro Office DALI-2 APC DE

3.6

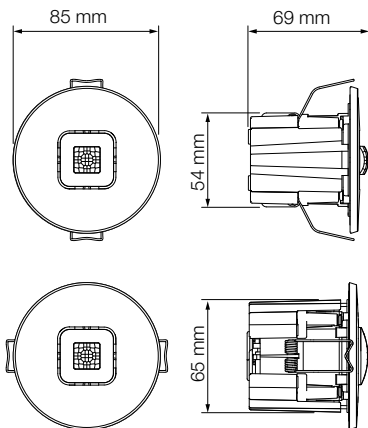

Общ преглед на устройството IR Micro Office DALI-2 APC AP

3.7

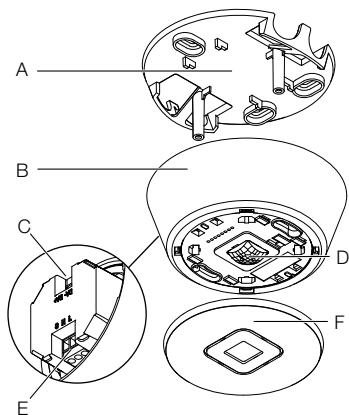

- A Държач за таван
- B Рамка
- C DALI-2 връзка
- D Сензорен модул
- E Електрическа връзка
- F Капак

Общ преглед на устройството IR Micro Office DALI-2 APC UP

3.8

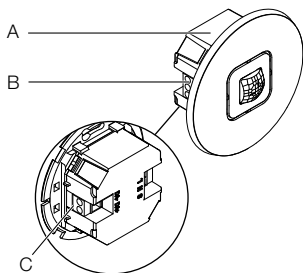

- A Сензорен модул
- B Електрическа връзка
- C DALI-2 връзка

Общ преглед на устройството IR Micro Office DALI-2 APC DE

3.9

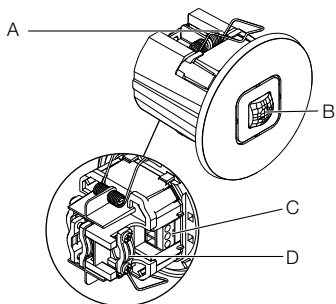

- A Скоба
- B Сензорен модул
- C Електрическа връзка
- D Разтоварване на напрежението

4. Електрическо свързване

Електрическа схема

4.1



Захранващият проводник се състои от многожилен кабел:

L = Фаза (обикновено черен, кафяв или сив)

N = Нула (обикновено син)

S = Бутон

DA+ = Връзка към DALI BUS

DA- = Връзка към DALI BUS

A = Лампа DALI

B = Сензор (Application Controller)

C = Бутон

Уредът също може да бъде електрически свързан след прекъсвач, ако се гарантира, че прекъсвачът ще е включен постоянно.

За окабеляването на сензора важи:

Съгласно VDE 0100 520 Раздел 6 за окабеляването между DALI EVG („Control Gear“) и DALI Application Controller може да се използва многопроводна линия, съдържаща както проводниците за мрежово напрежение, така и проводниците за управление (напр. NYM 5 × 1,5).

Максималната дължина на проводника между DALI-Application Controller и DALI EVG („Control Gear“) не трябва да надвишава 300 m (с 1,5 mm²). След инсталацията и включването светодиодът на сензора светва за 10 секунди.

5. Монтаж



Опасност от електрически ток!

Допирът до части, провеждащи ток, може да доведе до електрически шок, изгаряния или смърт.

- Токът да се изключи и напрежението да се прекъсне.
- Да се провери с уред за измерване на напрежението.
- Да се осигури прекъсването на напрежението.

Опасност от щети!

Размяна на полюсите може да доведе до късо съединение.

- Проводниците да се идентифицират.
- Проводниците да се свържат правилно.

Подготовка за монтаж

- Всички части да се проверят за щети. При повреди уредът да не се пуска в експлоатация.
- Да се избере подходящо място за монтаж.
 - Съобразявайки се с обхвата.
 - Съобразявайки се със засичането на движение.
 - Стабилно.
 - В обхвата няма препятствия.
 - Не в зони с опасност от експлозии.
 - Не върху леснозапалими повърхности.
 - Най-малко на 50 cm от другите сензори.
 - Дължина на проводника между сензора и бутона <50 m.

Обхват

5.1

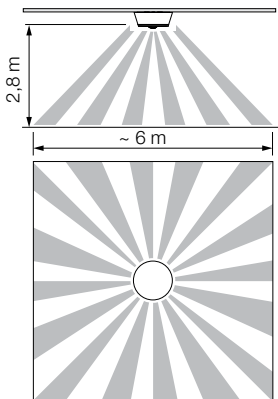

Регистрация на движение

5.2

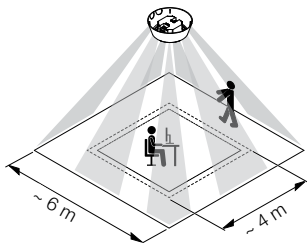

Монтажни стъпки IR Micro Office DALI-2 APC AP

5.3

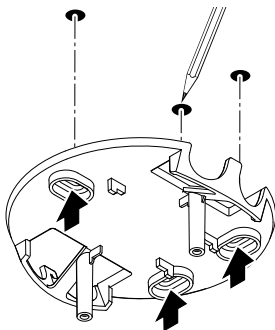

- Уверете се, че захранването с напрежение е изключено.
- Да се маркират местата за пробиване.

5.4

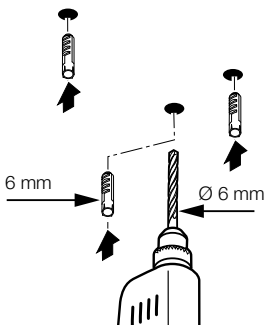

- Да се пробият дупките (Ø 6 mm) и да се поставят дюбелите.

5.5



- Издърпайте кабела през отвора.
- Завинтете държача за тавана.

5.6

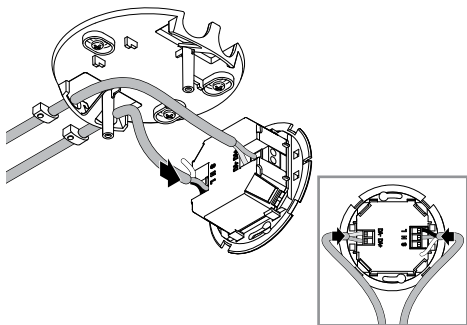

- Свържете захранващия кабел и DALI шината според електрическата схема.
- „4. Електрическо свързване“

5.7

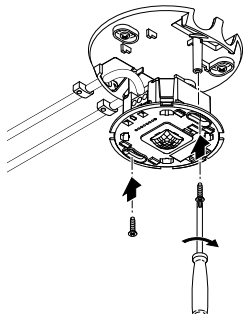

- Завинтете сензорния модул.

5.8

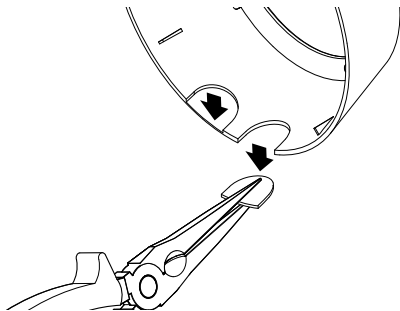

- При нужда отчупете капачетата от рамката. При това трябва да се съблюдава крачето за ориентация на сензорния модул!

5.9

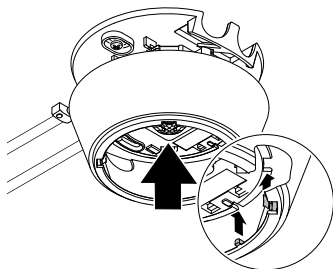

- Позиционирайте рамката в правилната посока. При това съблюдавайте вдлъбнатините.

5.10

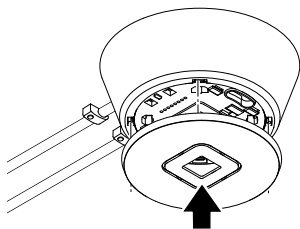

- Поставете капака.



- Електрозахранването да се включи.
 - Функциите да се настроят.
- „6. Функция“

Монтажни стъпки IR Micro Office DALI-2 APC UP

5.12

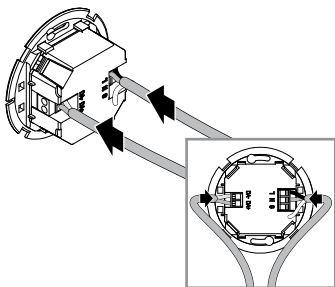

- Уверете се, че захранването с напрежение е изключено.
- Свържете захранващия кабел и DALI шината според електрическата схема.

→ „4. Електрическо свързване“

5.13

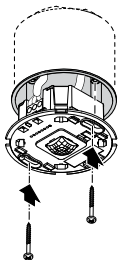

- Завинтете сензорния модул.

5.14



- Поставете капака.

5.15



- Електрозахранването да се включи.
 - Функциите да се настроят.
- „6. Функция“

Монтажни стъпки IR Micro Office DALI-2 APC DE

5.16

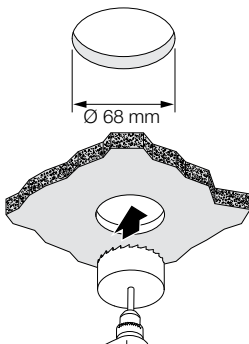

- Уверете се, че захранването с напрежение е изключено.
- Пробийте отвор с диаметър 68 mm в окачения таван.

5.17

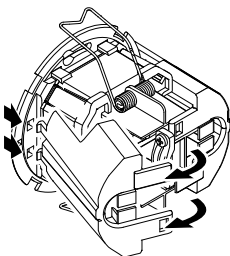

- Отворете корпуса.

5.18



- Свалете страничната част.

5.19

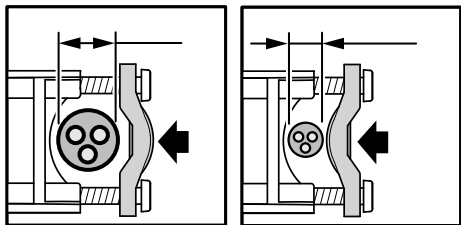

- Затягащ се диаметър на проводника 7,6 mm – 14,5 mm:
 - Голям диаметър на проводника (вляво).
Поставете скобата за разтоварване на напрежението, както е показано вляво.
 - Малък диаметър на кабела (вдясно):
Поставете скобата за разтоварване на напрежението, както е показано вдясно.

5.20



- Свържете захранващия кабел и DALI шината според електрическата схема.
 - Прикрепете скобите за разтоварване на напрежението.
- „4. Електрическо свързване“

5.21

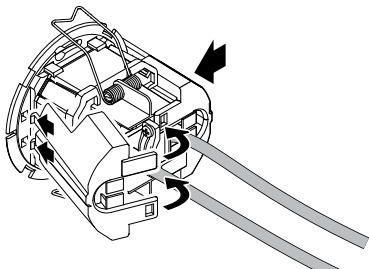

- Фиксирайте страничните части.
- Ако е необходимо, отстранете крилцата на страничните части при кабелния вход.

5.22

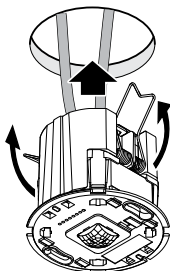

- Стиснете пружините заедно нагоре и поставете сензорния модул в окачения таван.

5.23

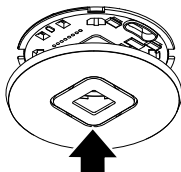

- Поставете капака.



- Електрозахранването да се включи.
 - Функциите да се настроят.
- „6. Функция“

6. Функция

Заводски настройки

(преди пускане в експлоатация чрез приложението Steinel Connect)

- Напълно/полуавтоматично: *Напълно автоматично*
- Времева настройка, основна светлина: *5 min*
- Основна светлина: *Изкл*
- Референция, стойност на яркостта: *Вътрешна*
- Управление на постоянната светлина: *Активирано*
- Праг на управление на постоянната светлина: *500 lx*

Фабричните настройки се активират:

- При първоначално стартиране на детектора за присъствие.
- При нулиране от приложението.

Приложение Steinel Connect

За конфигурацията на сензора със смартфон или таблет приложението STEINEL Connect трябва да бъде изтеглено от Вашия AppStore. Необходим е смартфон или таблет с Bluetooth.

Android



iOS



Bluetooth връзка (Bluetooth-Mesh)

Сензорът отговаря на стандарта Bluetooth Mesh. Може да се свърже в мрежа с всички продукти, които отговарят на стандарта Bluetooth Mesh. Конфигурацията на сензора се прави с помощта на приложението Steinel Connect. При първото свързване между сензора и приложението Steinel Connect съответните мрежови ключове се запамятват на смартфона или таблета. Мрежовият ключ предотвратява неоторизиран достъп до сензора.

За достъп през друг смартфон или таблет мрежовият ключ трябва да бъде споделен.

LED функция

Инициализация: LED светва за 10 секунди.

Идентификация: Светодиодът мига на всяка секунда.

Нормален режим на работа: LED изкл.

Тестов режим на работа, движение: LED свети.

Тестов режим на работа, без движение: LED изкл.

Групиране, Bluetooth

Възможно е устройството да работи като отделен сензор или няколко сензора да се свържат в групи. Всички сензори, присвоени на група, действат според груповите параметри, зададени в приложението Steinel Connect. Във всяка група трябва да бъде избран сензор за измерване на яркостта. Всички участници в групата приемат стойността на яркостта, предавана от този сензор.

Функция Съседство

Чрез функцията Съседство съседните групи се присвояват на активната сензорна група. Групата реагира на сигнали за включване от присвоената съседна група и превключва според настройките.

Напълно автоматично

Осветлението се ВКЛЮЧВА и ИЗКЛЮЧВА автоматично в зависимост от яркостта и присъствието.

Осветлението може да се включи ръчно по всяко време.

При това автоматичното превключване временно се прекъсва.

Полуавтоматично

Осветлението се изключва само автоматично.

Включването става ръчно, светлината трябва да бъде зададена с бутон и остава включена за зададеното време на последствие.

Настройка на светлочувствителността

Осветеността на задействане (мрак) може да се регулира безстепенно от около 2 – 1 000 лукса.

- ☀ = дневен режим (независимо от осветеността)
- ☾ = режим при настъпваща тъмнина (около 2 лукса)

Дневен режим на работа

Дневният режим на работа се стартира чрез задаване на настройката за затъмняване на максимум. При дневен режим на работа сензорът включва осветлението независимо от околната яркост, ако се засече движение.

Обучение

С помощта на функцията за обучение настройката за затъмняване или зададената стойност за управление на постоянната светлина могат да бъдат настроени автоматично въз основа на измерените условия на осветеност. При дезактивирано управление на постоянната светлина затъмняването се настройва на текущо измерената стойност за яркостта на околната среда. За целта светлината се изключва автоматично по време на процеса. Ако управлението на постоянната светлина е активно и светлината е включена, вместо това зададената стойност за управлението се настройва на измерената стойност на светлината. Предварително светлината трябва да се намали ръчно, така че зададената стойност да се достигне възможно най-точно. Има и възможност за провеждане на обучението в определено часово време.

Управление на постоянната светлина

Ако тази функция е активирана, осветлението се регулира до постоянна зададена стойност на яркостта. Зададената стойност на яркост съответства или на прага на реакция, зададен за автоматично управление на яркостта, или на стойността на светлината, зададена чрез функцията за обучение.

Основна светлина

Настройките в Основна светлина определят поведението за включване на осветлението при присъствие. При дезактивиран контрол на постоянната светлина, необходимата светлинна мощност се настройва чрез нивото на затъмняване.

При активиран контрол на постоянната светлина, осветлението се регулира до зададената стойност на яркостта.

Чрез нивото на затъмняване се настройва минималната светлинна мощност, под която регулаторът не трябва да пада. При избор на 0% регулаторът може да изключи напълно осветлението, ако има достатъчно дневна светлина. Ако яркостта отново падне под зададената стойност, регулаторът автоматично включва осветлението отново.

Желаната продължителност на светене на основната светлина може да се настрои чрез времето за последствие.

Всяко движение, регистрирано преди изтичането на това време, рестартира времето за последствие.

C Fade Time може да се настрои кривата на затъмняване при включване и изключване.

Основна светлина

Настройките на основната светлина определят поведението след напускане на основната светлина след изтичане на времето за последствие в случай на отсъствие.

Превключва се обратно към състояние Основна светлина, ако по време на състоянието Основна светлина се регистрира движение.

Основната светлина може да бъде дезактивирана или конфигурирана с функциите, базирани на яркост или време.

При дезактивирана основна светлина осветлението се изключва веднага след изтичане на времето за последствие на основната светлина. Състоянието Основна светлина не се изпълнява.

Функция, базирана на яркост:

Ако функцията, базирана на яркостта, е активирана, състоянието Основна светлина вече не се напуска при отсъствие.

Желаната светлинна мощност за основната светлина се настройва с нивото на затъмняване.

Ако делът на дневната светлина надвишава прага на реакция, основната светлина се изключва.

Ако делът на дневната светлина падне под прага на реакция, основното осветление се включва отново автоматично.

Функция, базирана на времето:

Ако функцията, базирана на времето, е активирана, настройката за време за последствие на основната светлина може да се използва, за да се зададе колко дълго трябва да е активна основната светлина.

След изтичане на времето за последствие, състоянието Основна светлина се напуска и осветлението се изключва.

Желаната светлинна мощност за основната светлина се настройва с нивото на затъмняване.

Фиксирано/динамично управление на постоянната светлина

При фиксираното управление на постоянната светлина сензорът не запамята ръчно превключване на управлението на постоянната светлина чрез бутон. При динамичното управление на постоянната светлина, от друга страна, новата яркост се задава като нов праг на управление.

При ръчно превключване без активирано управление на постоянната светлина в динамичен режим на управление на постоянна светлина, текущото ниво на светлината се настройва като нова стойност за „Затъмняване на основната светлина“.

Бутон Въвеждане

Бутоните могат да бъдат включени и конфигурирани чрез приложението STEINEL Connect.

За да можете да конфигурирате бутон чрез вход S, продуктът, към който е свързан бутонът, трябва да бъде присвоен към група.

В допълнение към входа S на сензора могат да бъдат присвоени допълнителни бутони от BT Mesh мрежата. На всеки бутон може да се определи функция за кратко и дълго натискане на бутона. Следните функции могат да бъдат избрани чрез кратко натискане на бутона:

- Бутон с функция „Вкл./Изкл.“ може да включва и изключва осветлението ръчно.
- С функцията „Вкл.“ ръчното изключване не е възможно. Времето за последствие се рестартира при всяко натискане на бутона.
- С функцията „Изкл.“ осветлението може да се изключва само ръчно.
- Налице са и функциите „Вкл x Min“ и „Изкл x Min“, с които осветлението може да се включва или изключва за определен период от време.

Следните функции могат да бъдат избрани чрез дълго натискане на бутона:

- Бутон с функция „DIM нагоре/DIM надолу“ може да променя степента на осветлението ръчно нагоре и надолу.
- С функцията „DIM нагоре“ осветлението може да се промени само нагоре.
- С функцията „DIM надолу“ осветлението може се промени само надолу.

За работа на сензора в полуавтоматичен режим е необходим бутон.

В допълнение, извикването на предварително зададена сцена може да бъде присвоено като функция на бутона.

Режим Презентация

Ако светлината се изключи чрез бутон, сензорът активира режим Презентация.

- Товарът остава изключен, докато се засича движение.
- Веднага щом спре да се засича движение и времето за последствие изтече, сензорът се връща към нормален режим на работа.

Ограничаване на зоната на регистриране

За да се предотврати непреднамерено регистриране, зоната на регистриране може да бъде ограничена с покривния капак. С двата поставени покривни капака обхватът на регистриране на движение е намален до 3 × 6 m и обхватът на регистриране за присъствие на 2 × 4 m.

6.1

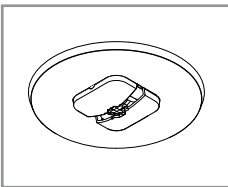
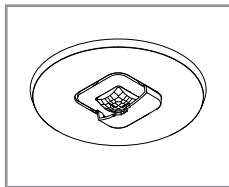
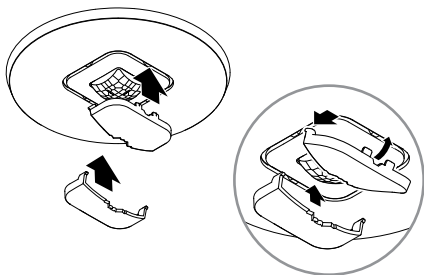

- Монтирайте покривния капак върху сензора. Прокарайте кукичките отпред и след това натиснете назад и надолу.

7. Почистване и грижа

Уредът не се нуждае от поддръжка.



Опасност от електрически ток!

Контактът на вода с части, провеждащи ток, може да доведе до електрически шок, изгаряния или смърт.

- Уредът да се почиства само сух.

Опасност от щети!

При използване на погрешен почистващ препарат уредът може да бъде повреден.

- Уредът да се почиства с леко влажна кърпа, без почистващ препарат.

8. Отстраняване

Електроуреди, батерии, принадлежности и опаковки трябва да бъдат рециклирани, с цел опазване на околната среда.



Не изхвърляйте електроуреди и батерии с общите домашни отпадъци!

Само за страни от ЕС:

Според действащата Директива на ЕС за стари електронни и електроуреди и транспонирането ѝ в национално право, електроуреди, които повече не могат да бъдат употребявани, и батерии трябва да бъдат разделно събирани и рециклирани, с цел опазване на околната среда.

9. Съответствие

STEINEL Vertrieb GmbH декларира, че типът радио-оборудване IR Micro Office DALI-2 Application Controller отговаря на 2014/53/ЕС. Пълният текст на ЕС декларацията за съответствие е достъпен на следния интернет адрес: www.steinel.de

10. Гаранция от производителя

В ролята ви на купувач разполагате със законови права спрямо продавача. Ако тези права съществуват във вашата страна, тази гаранционна декларация не ги ограничава, нито ги съкращава. Ние ви даваме 5 години гаранция за перфектна изработка и правилно функциониране на вашия продукт STEINEL-Professional – от серията Сензорна техника. Ние гарантираме, че този продукт няма материални, производствени и конструктивни недостатъци. Ние гарантираме функционалността на всички електронни елементи и кабели, както и липсата на дефекти в използваните материали и техните повърхности.

Гаранционен иск

Ако искате да направите рекламация на вашия продукт, моля да го изпратите напълно окомплектован и за наша сметка, заедно с оригиналната касова бележка или фактура, които трябва да съдържат датата на покупката и обозначението на продукта, на вашия търговец или директно на нас, **ТАШЕВ-ГАЛВИНГ ООД, Бул.**

Климент Охридски № 68, 1756 София, България.

Затова ви препоръчваме грижливо да пазите касовата бележка или фактурата до изтичане на гаранционния срок. За щети настъпили по време на транспорта на продукта STEINEL не поема отговорност.

Информация за представяне на гаранционен иск ще получите на нашата интернет страница **www.tashev-galving.com**

Ако имате гаранционен случай или въпрос по вашия продукт, можете да ни се обадите по всяко време на нашия сервизен телефон **+359 (2)700 45 454.**

5 ГОДИНИ
ГАРАНЦИЯ
ОТ ПРОИЗВОДИТЕЛ

11. Технически данни

Размери ($\emptyset \times T$):

IR Micro Office DALI-2 APC AP: 106 × 45 mm

IR Micro Office DALI-2 APC UP: 85 × 37 mm

IR Micro Office DALI-2 APC DE: 85 × 69 mm

Входно напрежение: 220 – 240 ~V/50/60 Hz

Консумирана мощност в режим на готовност:

0,4 W без EVG

DALI интерфейс: 2-пинов проводник за управление,
Single-master

Application Controller/Broadcast.

Гарантиран захранващ ток

40 mA според IEC 62386-101,

съответства на 20 DALI EVG.

Максимален захранващ ток: 250 mA

Сензори: Пасивна инфрачервена връзка (IR)

Обхват: 4 × 4 m присъствие, радиално,

6 × 6 m тангенциално,

Ъгъл на регистрация: 360°

Оптимална височина на монтаж: 2,8 m

Настройка на затъмняването: 2 – 1000 Lux,

∞/Дневна светлина

Времева настройка, основна светлина: 5 s – 60 min

Степен на защита: IP 20

Температурен диапазон: 0 °C до +40 °C

Bluetooth честота: 2,4 – 2,48 GHz

Мощност на предаване макс. 10 dBm/10 mW

на Bluetooth:

12. Отстраняване на повреди

Уредът е без напрежение.

- Дефектен или изключен предпазител.
 - Предпазителят да се включи.
 - Дефектният предпазител да се замени.
- Прекъснат кабел.
 - Проводниците да се проверят с уред за напрежение.
- Късо съединение в мрежовия кабел.
 - Да се проверят връзките.
- Евентуален прекъсвач да се изключи.
 - Прекъсвачът да се включи.

Уредът не се включва.

- Настройката на светлочувствителността е погрешно направена.
 - Настройката на светлочувствителността да се направи наново.
- Прекъсвач ИЗКЛ.
 - Прекъсвачът да се настрои.
- Дефектен или изключен предпазител.
 - Предпазителят да се включи.
 - Дефектният предпазител да се замени.
- Бързи движения не се отчитат, за да се намалят прекъсванията, или е избран твърде малък или грешен обхват.
 - Обхватът да се провери и настрои.

Уредът не се изключва.

- Продължаващо движение в обхвата.
 - Обхватът да се провери.
 - При необходимост обхватът да се ограничи или измени.

Уредът се включва произволно.

- Уредът не е монтиран стабилно.
 - Уредът да се монтира стабилно.
- Налице е движение, но то не е разпознато от наблюдателя (течение, отопление наблизо).
 - Да се провери обхвата.
 - При необходимост обхватът да се ограничи или измени.

目录

| | | |
|-----|---------|------|
| 1. | 关于本文件 | 1009 |
| 2. | 一般安全性提示 | 1009 |
| 3. | 设备说明 | 1010 |
| 4. | 电气连接 | 1019 |
| 5. | 安装 | 1021 |
| 6. | 功能 | 1035 |
| 7. | 清洁与保养 | 1043 |
| 8. | 废弃物处理 | 1044 |
| 9. | 合规性 | 1044 |
| 10. | 制造商担保 | 1045 |
| 11. | 技术参数 | 1046 |
| 12. | 故障排除 | 1047 |

1. 关于本文件

- 版权所有。未经我方批准禁止翻印或摘录。
- 保留技术更改的权利。



危险警示!



警告电流危险!



警告水危险!

2. 一般安全性提示



不遵守使用说明书会发生危险!

本说明书中包含安全使用设备的重要信息。其中特别指出潜在的风险。不遵守使用说明可导致死亡或严重的人身伤害。

- 请仔细阅读使用说明。
- 遵守安全提示。
- 存放在随时可用的位置。
- 处理电流时可能造成危险情况!如果触碰到带电的零部件,可能会遭受电击,导致烧伤或死亡。
- 只允许具备相关资质的专业人员对电源电压进行操作。
- 必须遵守当地的安装规定和连接条件(比如,德国: VDE 0100, 奥地利: ÖVE-ÖNORM E8001-1, 瑞士: SEV 1000)。
- 只能使用原装备件。
- 只允许专业机构进行维修。

3. 设备说明

按规定使用

- 室内天花板安装传感器。

工作原理

- 红外传感器可感应移动躯体(如人,动物等)产生的热辐射。热辐射被转换成电能,并自动接通 LED 泛光灯。
- 在安装时,将设备平行于行走方向,这样才能实现最可靠的动作检测。
- 如果让人直接走向设备的话,动作检测的作用范围反而受限。
- 障碍物(如树木、墙壁或玻璃窗)可能会限制动作检测,甚至使其失灵。
- 由于天气影响导致的突发性温度波动与热源不能加以区别。

认证:

该产品根据 IEC 62386-103 认证为单主控应用程序控制器。因此,其 DALI-2 认证仅涵盖仅将 DALI 电子镇流器(“控制装置”)连接到 DALI 总线的应用。

IR Micro Office DALI-2 APC AP:表面安装型

IR Micro Office DALI-2 APC UP:嵌入安装型

IR Micro Office DALI-2 APC DE:天花板安装型

IR Micro Office DALI-2 APC AP 交付包装内含有

3.1

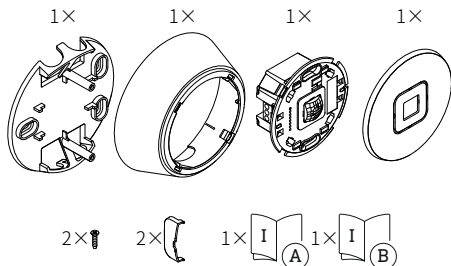

- 1个天花板支架
- 1个壳体
- 1个传感器模块
- 1个盖子
- 2个小螺丝
- 2个盖壳
- 1份安全数据单
- 1份快速启动说明

IR Micro Office DALI-2 APC UP 交付包装内含有

3.2

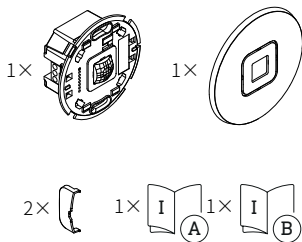

- 1 个传感器模块
- 1 个盖子
- 2 个盖壳
- 1 份安全数据单
- 1 份快速启动说明

3.3

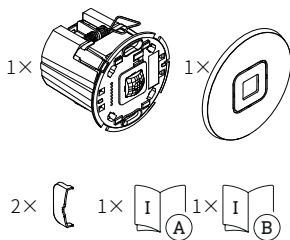

- 1 个传感器模块
- 1 个盖子
- 2 个盖壳
- 1 份安全数据单
- 1 份快速启动说明

IR Micro Office DALI-2 APC AP 产品尺寸

3.4

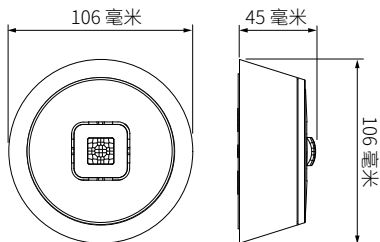

IR Micro Office DALI-2 APC UP 产品尺寸

3.5

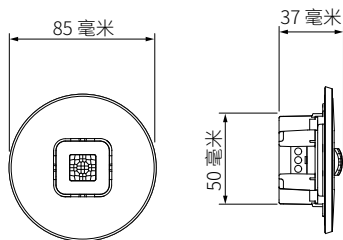

IR Micro Office DALI-2 APC DE 产品尺寸

3.6

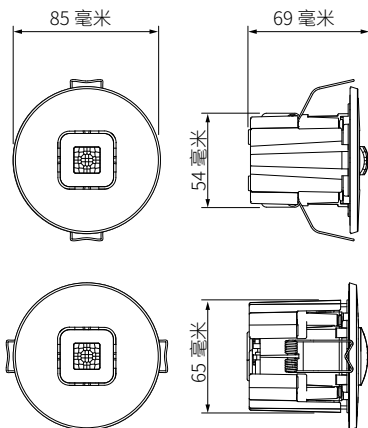

IR Micro Office DALI-2 APC AP 设备概览

3.7

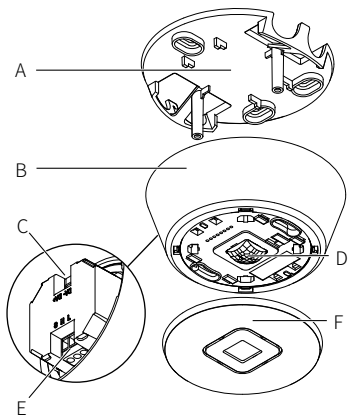

- A 天花板支架
- B 壳体
- C DALI-2 连接
- D 传感器模块
- E 电气连接
- F 盖罩

3.8

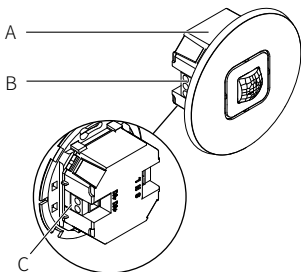

- A 传感器模块
- B 电气连接
- C DALI-2 连接

3.9

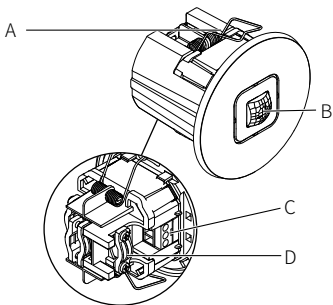

- A 夹子
- B 传感器模块
- C 电气连接
- D 应力释放件

4. 电气连接

电路原理图

4.1

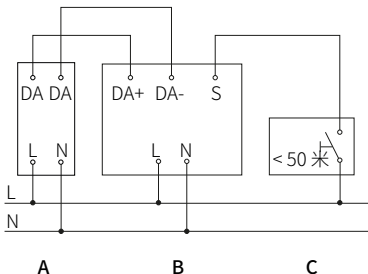

电源线是一根多芯电缆：

L = 火线 (通常是黑色, 棕色或灰色)

N = 零线 (大多为蓝色)

S = 按钮

DA+ = 连接到 DALI 总线

DA- = 连接到 DALI 总线

A = DALI 指示灯

B = 传感器 (应用控制器)

C = 按钮

该设备还可以通电连接到一个电源开关上, 前提是该电源开关一直处于接通状态。

对于传感器的接线：

根据 VDE 0100 520 第 6 节，可以在 DALI 电子镇流器（“控制装置”）和 DALI 应用控制器之间连接包含电源线和控制线在内的多条线（例如 NYM 5×1.5）。

DALI 应用控制器和 DALI 电子镇流器（“控制装置”）之间电缆的最大长度不应超过 300 米（1.5 mm²）。安装并开启后，传感器的 LED 亮起 10 秒。

5. 安装



触电危险!

接触导电部件可能造成电击、燃烧或死亡。

- 切断电流并断开电源。
- 用试电笔检查是否存在电压。
- 确保电源保持中断状态。

存在财产损失风险!

混淆连接导线可能导致短路。

- 辨别连接导线。
- 正确连接接口导线。

安装准备

- 检查所有构件是否受损。一旦出现损坏,就停止运行设备。
- 选择合适的安装地点。
 - 考虑检测范围。
 - 考虑移动检测。
 - 无振动,平稳。
 - 检测区域应没有障碍物。
 - 避免存在爆炸危险的区域。
 - 避免放在易燃的表面上。
 - 与其他传感器至少保持 50 厘米的距离。
 - 传感器和按钮之间的电缆长度 < 50 米。

范围

5.1

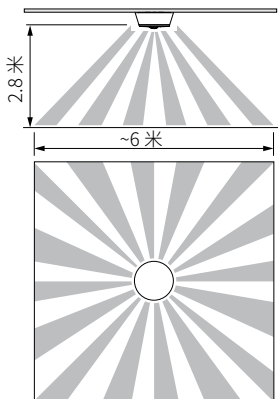

动作捕捉

5.2

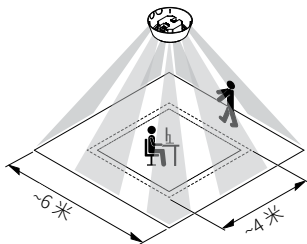

IR Micro Office DALI-2 APC AP 组装步骤

5.3

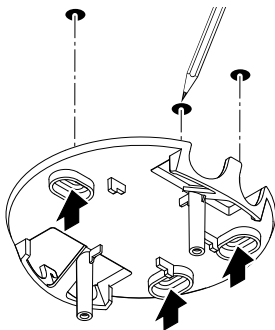

- 确保电源是关闭的。
- 标记钻孔。

5.4

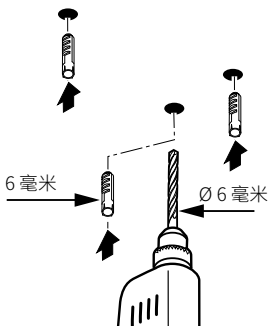

- 钻孔 (Ø 6 毫米), 接着放入膨胀螺丝。

5.5

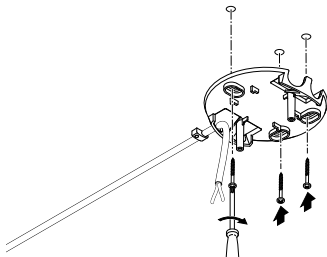

- 将电缆从开口中穿过。
- 用螺丝把天花板支架固定到位。

5.6

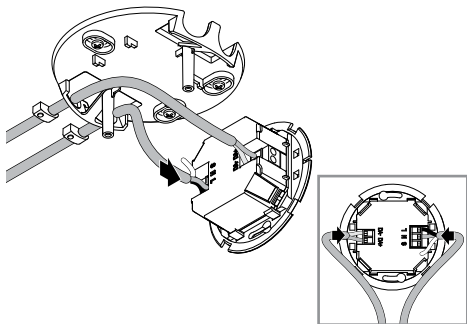

- 按照接线图连接电源线和 DALI 总线。
- “4. 电气连接”

5.7

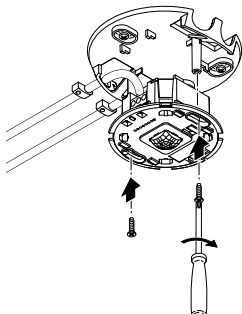

- 用螺丝固定传感器模块。

5.8

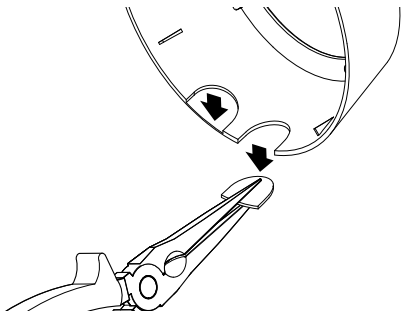

- 根据需要制造壳体的缺口。
· 必须注意传感器模块卡扣的方向！

5.9

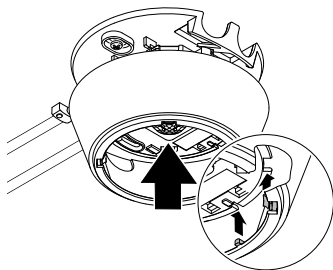

- 将壳体正确定位固定。注意缺口位置。

5.10

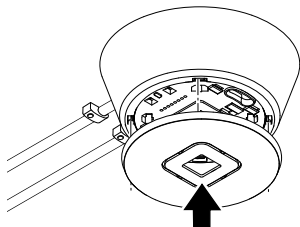

- 盖上盖子。

5.11



- 打开电源。
 - 设置功能。
- “6. 功能”

IR Micro Office DALI-2 APC UP 组装步骤

5.12

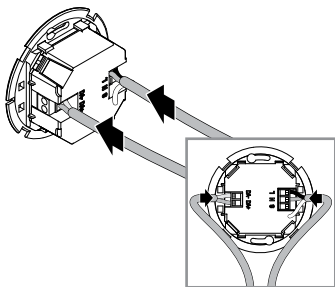

- 确保电源是关闭的。
 - 按照接线图连接电源线和 DALI 总线。
- “4. 电气连接”

5.13

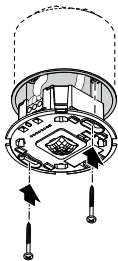

- 用螺丝固定传感器模块。

5.14

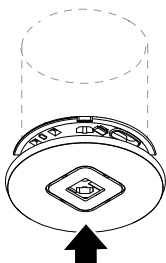

- 盖上盖子。

5.15



- 打开电源。
 - 设置功能。
- “6. 功能”

IR Micro Office DALI-2 APC DE 组装步骤

5.16

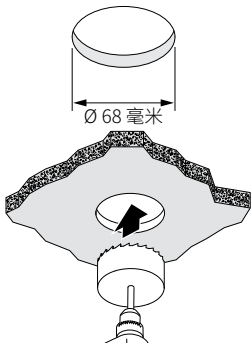

- 确保电源是关闭的。
- 在拟态天花板上钻一个 68 毫米的孔。

5.17

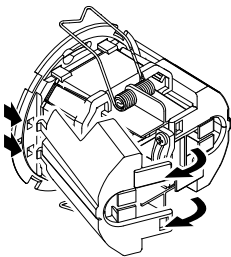

- 打开外壳。

5.18

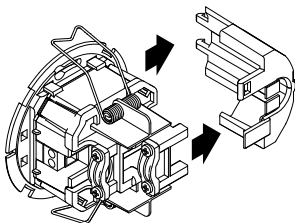

- 卸下侧面板。

5.19

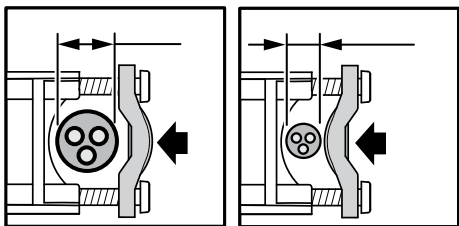

- 可夹紧的电缆直径范围是 7.6~14.5 毫米：
 - 大直径电缆 (左)。
应力释放件的连接应如左图所示。
 - 小直径电缆 (右)：
应力释放件的连接应如右图所示。

5.20

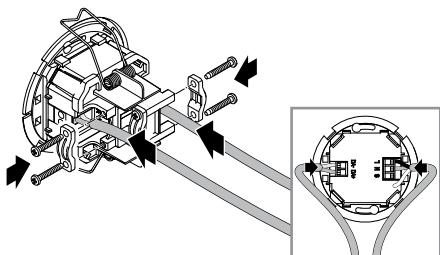

- 按照接线图连接电源线和 DALI 总线。
 - 安装应力释放件。
- “4. 电气连接”

5.21

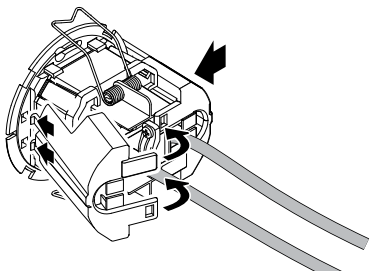

- 侧板卡装到位。
- 如有必要, 拆下用于电缆入口的侧板的翼片。

5.22

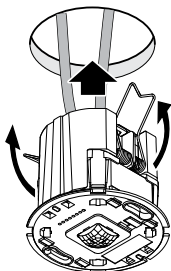

- 向上按压弹簧，将传感器模块插入拟态天花板。

5.23

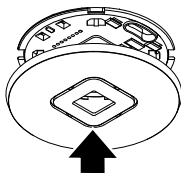

- 盖上盖子。



- 打开电源。
 - 设置功能。
- “6. 功能”

6. 功能

出厂设置

(在通过 Steinel Connect App 调试之前)

- 全自动/半自动：全自动
- 时间设置主灯：5 分钟
- 基本照明：关
- 参考亮度值：内部
- 恒光控制：启用
- 恒光控阈值：500 勒克斯

以下操作会激活出厂设置：

- 首次启动状态传感器时。
- 通过 App 重置时。

Steinel Connect App

要使用智能手机或平板电脑配置传感器,必须从您的 AppStore 下载 STEINEL Connect App。智能手机或平板电脑需要支持蓝牙连接。

安卓



iOS



蓝牙网络(蓝牙组网网络)

该传感器符合蓝牙组网标准。可与所有符合蓝牙组网标准的产品联网。通过 Steinel Connect App 对传感器进行配置。传感器与 Steinel Connect App 之间首次连接时,相应的网络密钥将保存在智能手机或平板电脑上。网络密钥可防止未经授权访问传感器。

如要通过其他智能手机或平板电脑访问,则必须共享网络密钥。

LED 指示灯功能

初始化:LED 亮起 10 秒钟。

身份识别:LED 每秒闪烁一次。

正常运行:LED 关闭。

测试模式时捕捉到动作:LED 亮起。

测试模式时未捕捉到动作:LED 关闭。

蓝牙分组

可以将设备作为单个传感器运行，也可以将多个传感器连接成组。

分配给一个组的所有传感器都根据 Steinel Connect App 中设置的组参数运行。必须在每组中选择一个用于亮度测量的传感器。所有组内传感器均采用该传感器传输的亮度值。

邻控功能

通过邻控功能，当前传感器组可被其相邻组控制。该组对来自指定相邻组的开启信号做出反应，并根据设置进行切换。

全自动

会根据亮度和存在情况自动打开和关闭照明。

可以随时手动打开照明。

这时自动打开会暂时中断。

半自动

照明只会自动关闭。

打开则是手动进行的，必须通过按钮请求点亮，并在设定的随动时间内保持打开状态。

暮光设置

响应亮度(暮光)可在大约 2~1,000 Lux 范围内无级调节。

设置为 2~1,000 Lux。

- ☀ = 日光模式(与亮度无关)
- ☾ = 暮光模式(约 2 Lux)

白天运行

通过将微光设置设定为最大值来启动白天运行模式。在白天运行中,如果捕捉到移动,传感器会打开照明,无论环境亮度如何。

学习

借助学习功能,可以根据测得的光照条件自动设置微光设置或恒光控制的目标值。当禁用恒光控制时,微光设置将采用环境亮度的当前测量值。在此过程中,灯会自动关闭。如果恒光控制处于活动状态并且灯已打开,则控制的设定点将改为设置为测量的光值。事先应手动调暗灯光,以便尽可能精确地达到目标值。还可以选择在指定时间进行学习。

恒光控制

启用此功能时,照明将被调节到恒定的亮度设定值。亮度设定值对应于为自动亮度控制设置的响应阈值或通过学习功能设置的光值。

主灯

主灯的设置定义了有人在场时打开照明的行为。

禁用恒光控制时,所需的光输出通过调光级别设置。

启用恒光控制时,照明被控制到设定的亮度值。

然后通过调光级别设置控制器不得低于的最小光输出。选择 0% 时,如果日光充足,控制器可以完全关闭照明。如果

亮度再次低于目标值,控制器会自动重新打开照明。

可以通过随动时间设置主灯所需的照明持续时间。

在此时间结束之前,如果检测到任何运动,都会重新开始计算随动时间。

暗化时间可用于设置开关机时的调光曲线。

基本照明

基本照明的设置定义了主灯在随动时间结束、无人时的行为。

如果在基本照明状态期间捕获到移动,则切换回主灯状态。

可以停用基本照明或配置基于亮度或基于时间的功能。

停用基本照明主灯的随动时间结束后,照明会立即关闭。不执行基本照明状态。

基于亮度的功能：

如果启用了激活了基于亮度的功能，则当没有人在场时，将不再保留基本照明状态。

基本照明所需的光输出通过调光级别设置。

如果日光的比例超过响应阈值，则基本照明关闭。

如果日光比例低于响应阈值，则基本照明会再次自动打开。

基于时间的功能：

如果启用了基于时间的功能，则可以设置基本照明的随动时间，即设置基本照明亮起多长时间。

随动时间结束后，退出基本照明状态，照明关闭。

基本照明所需的光输出通过调光级别设置。

固定恒光控制/动态恒光控制

在固定恒光控制中，传感器不响应通过按钮手动覆盖恒光控制。而在动态恒光控制中，新的亮度会被设置为新的控制阈值。

在动态恒光控制模式下，如果在没有启用恒光控制的情况下进行手动操作，当前光级将被设置为“调光主灯”的新值。

按钮输入

可以通过 STEINEL Connect App 集成和配置按钮。

为了能够通过按钮输入 S，按钮所连接的产品必须分配给一个组。

除了输入 S 之外, BT 组网网络的其他按钮也可以分配给传感器。

可以为每个按钮定义短按和长按按钮的功能。短按按钮是在以下功能中进行选择:

- 具有“开/关”功能的按钮可以手动打开和关闭照明。
- 使用“开”功能时,无法手动关闭照明。每次按下按钮时,会重新开始计算随动时间。
- 使用“关”功能时,只能手动关闭照明。
- 还有“开 x 分钟”和“关 x 分钟”功能,可以在定义的时间段内打开或关闭照明。

长按按钮是在以下功能中进行选择:

- 具有“高调光/低调光”功能的按钮可以手动调亮和调暗灯光。
- 使用“高调光”功能时,只能调亮灯光。
- 使用“低调光”功能时,只能调暗灯光。

在半自动模式下,需要一个按钮来操作传感器。

此外,可以设置按钮具有调用预设场景的功能。

演示模式

如果通过按钮关闭灯,传感器会启用演示模式。

- 只要检测到运动,负载就会保持关闭状态。
- 一旦不再检测到运动且随动时间结束,传感器就会切换回正常传感器运行状态。

检测区域限制

为防止意外的检测,可以用盖壳限制检测区域。安装两个盖壳后,移动检测的范围减少到 3×6 米,且存在检测的范围限制到 2×4 米。

6.1

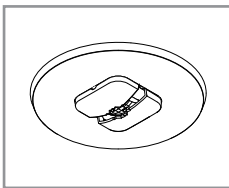
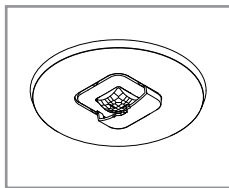
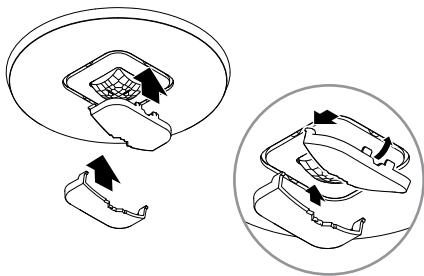

- 将盖壳安装在传感器上。先在前面挂住搭勾,然后后方向下压。

7. 清洁与保养

设备免维护。



触电危险!

如果水与带电零部件发生接触可导致电击、烧伤或死亡。

- 仅在干燥状态下清洁设备。

存在财产损失风险!

错误的清洁剂可能造成设备损坏。

- 用略微湿润的抹布清洁设备, 不要使用清洁剂。

8. 废弃物处理

必须以环保方式回收再利用电子设备、电池、配件和包装。



切勿将电子设备和电池与生活垃圾一起丢弃!

仅针对欧盟国家:

根据适用的《欧盟报废电子电气设备指令》以及当地法律的实施细则, 必须将报废的电子设备和电池分类收集, 并以环保的方式回收。

9. 合规性

STEINEL Vertrieb GmbH 特此声明 IR Micro Office DALI-2 应用控制器的无线电系统类型符合 2014/53/EU。可在以下互联网地址获得欧盟符合性声明的全文:www.steinell.de

10. 制造商担保

作为购买方相对销售商具有法定的免费更换权和保修权。如果您所在国家具有相关法律规定,该权利不受我们质保声明而缩短或任何限制。我们为施特朗专业传感器产品的完好性能和正常功能提供5年质保。我们保证此产品不含材料、生产和结构方面的缺陷。我们保证所有电子部件和电缆的功能可靠性以及所使用的材料及其表面无任何缺陷。

质保索赔

如需提出产品索赔,则请您将完整的原始购买凭证(必须包含购买日期和产品名称的说明)自费邮寄给您的经销商或直接邮寄给我们:**Rm. 25A Huadu Mansion, No. 828-838 Zhangyang Road, 200122 Shanghai, PR China**。为此,建议您妥善保存购买凭证,直至质保期到期。施特朗对寄回过程中的运输费用和风险不承担任何责任。

质保索赔的相关信息请参见我们网站的主页
www.steinell.cn

如果您对质保或产品有任何疑问,敬请垂询:服务热线
+86 21 5820 4486。

5年
厂商质保

11. 技术参数

尺寸(Ø×高度):

IR Micro Office DALI-2 APC AP: 106×45 毫米

IR Micro Office DALI-2 APC UP: 85×37 毫米

IR Micro Office DALI-2 APC DE: 85×69 毫米

输入电压: 220~240 V / 50/60 Hz

待机功耗: 0.4 W 无电子镇流器

DALI 接口: 2 针控制线、单主控

应用程序控制器/广播。

保证电源电流

40 mA 根据 IEC 62386-101、

对应 20 个 DALI 电子镇流器。

最大电源电流: 250 mA

传感器: 被动红外 (IR)

范围: 存在检测、径向 4×4 米

切向 6×6 米

检测角度: 360°

最佳安装高度: 2.8 米

微光设置: 2~1000 勒克斯、∞/日光

主灯时间设置: 5 秒~60 分钟

防护等级: IP 20

温度范围: 0°C 至 +40°C

蓝牙频率: 2.4~2.48 GHz

蓝牙传输功率: 最大 10 dBm / 10 mW

12. 故障排除

设备上无电压。

- 保险装置未接通或已损坏。
 - 打开保险装置。
 - 更换损坏的保险装置。
- 线路中断。
 - 使用试电笔检查电线。
- 电源线路短路。
 - 检查接头。
- 电源开关可能已关闭。
 - 打开电源开关。

设备无法开启。

- 暮光设置选择错误。
 - 重新设定暮光设置。
- 电源开关关闭。
 - 设定电源开关。
- 保险装置未接通或已损坏。
 - 打开保险装置。
 - 更换损坏的保险装置。
- 为最大限度地减少故障, 禁止快速动作, 或是检测区域过小或不正确。
 - 检查感应范围并校准。

设备无法关闭。

- 感应范围内出现持续移动。
 - 检查感应范围。
 - 必要时限制或更改感应范围。

意外接通设备。

- 设备安装不牢固, 导致其会移动。
 - 牢固安装设备。
- 有运动, 但未被识别(附近有气流、暖气)。
 - 检查范围
 - 必要时限制或更改感应范围。

STEINEL Vertrieb GmbH

Dieselstraße 80-84

33442 Herzebrock-Clarholz

Tel: +49/5245/448-188

www.steinell.de

