

Caratteristiche tecniche:  
Tensione di funzionamento  
220 / 240 V AC 50Hz



Isolamento fondamentale:  
le parti conduttive accessibili sono  
collegate ad un conduttore di terra.  
Messa a terra obbligatoria



IP20  
Indice di protezione IP 20,  
Protezione contro l'ingresso di  
corpi solidi di Ø 12 mm. Nessuna  
protezione contro la pioggia. Marcatura non  
prevista sull'apparecchio.



ATTENZIONE L'apparecchio non  
deve essere smaltito come rifiuto  
urbano. Deve essere soggetto  
a raccolta separata per evitare danni  
all'ambiente. Nel rispetto della Direttiva  
2012/19/UE e delle Leggi nazionali  
prodotto a fine vita. Il mancato rispetto di  
quanto sopra è sanzionato dalla Legge. Si  
prega di informarsi in merito al sistema  
locale di raccolta differenziata per i  
prodotti elettrici ed elettronici.



Il modulo Led contenuto in questo  
apparecchio di illuminazione può  
essere sostituito esclusivamente dal  
costitutore. Per un'eventuale sostituzione si  
prega contattare il proprio rivenditore.



Attenzione, rischio di scossa elettrica.



1 - Seguire attentamente le istruzioni di montaggio e d'uso per garantire un funzionamento corretto e sicuro dell'apparecchio.

2 - Conservare le istruzioni per future necessità. Per eventuali problemi contattare il rivenditore.

3 - Il prodotto non deve essere modificato. Qualsiasi modifica annulla le approvazioni di sicurezza e può rendere pericoloso l'apparecchio.

4 - Rotaliana declina ogni responsabilità per danni causati a cose o a persone da un non corretto uso dell'apparecchio.

5 - Fare riferimento al sito web [www.rotaliana.it](http://www.rotaliana.it) per le istruzioni di sostituzione degli alimentatori, delle sorgenti luminose e disassemblaggio a fine vita del prodotto.

6 - Questo prodotto contiene una sorgente luminosa di classe energetica F.

1 - Follow carefully the assembly and use instructions to guarantee a correct and safe function of the luminaire.

2 - Keep the instructions for future needs. For any problems, get in touch with your supplier.

3 - The product must not be modified. Any change will nullify the safety guarantees and may make the luminaire dangerous.

4 - Rotaliana declines all responsibility for damage caused to things or persons by any improper use of the luminaire.

5 - Refer to the website [www.rotaliana.it](http://www.rotaliana.it) for instruction on how to replace the power packs, the light sources, and on how to disassemble the product at the end of its lifecycle.

6 - This product contains an energy class F light source.

1 - Suivre soigneusement les instructions de montage et d'utilisation pour garantir un correct et sur fonctionnement de l'appareil.

2 - Garder les instructions pour des futures nécessités. Pour tous problèmes, contacter le revendeur.

3 - Le produit ne doit pas être modifié. Toute modification annule les approbations de sécurité et peut rendre dangereux l'appareil.

4 - Rotaliana décline toute responsabilité pour les dégats causés choses ou personnes this une incorrecte utilisation de l'appareil.

5 - Reportez-vous au site la toile [www.rotaliana.it](http://www.rotaliana.it) pour les instructions de substitution des alimentateurs, des sources lumineuses et pour le démontage du produit en fin de vie.

6 - Ce produit contient une source lumineuse de classe énergétique F.

1 - Bitte lesen Sie e die Montage-und Gebrauchsanleitungen aufmerksam, um eine richtige und gefahrlose Arbeitsweise der Leuchte zu gewährleisten.

2 - Bewahren Sie e die Anweisungen für zukünftige Notfälle auf.

3 - Das Produkt darf nicht verändert werden. Jede Änderung annulliert die Sicherheitsbestimmungen und könnte zu einer Gefährdung durch die Leuchte führen.

4 - Rotaliana ist nicht für Schäden verantwortlich, die durch Dritte bei unsachgemäßen Anwendung der Leuchte verursacht werden.

5 - Für die anleitungen bezüglich des austausches der netzteile und der lichtquellen demontage am ende der lebensdauer des produkts konsultieren sie bitte die webseite [www.rotaliana.it](http://www.rotaliana.it).

6 - Dieses produkt enthält eine lichtquelle der energiekategorie F.

Rotaliana srl  
via Trento 115 - 117  
38017 Mezzolombardo  
Trento, Italia

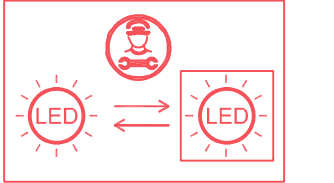

IT - LED sostituibile solo da personale specializzato.

EN - Replaceable (LED only) light source by a professional.

DE - Durch einem Fachmann austauschbare Lichtquelle (nur LED).

FR - Source de lumière remplaçable (LED) par un professionnel.

T. +39 0461 602376  
info@rotaliana.it  
rotaliana.it

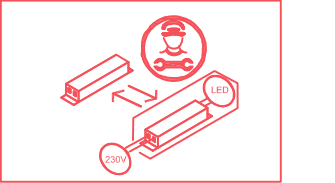

IT - Driver sostituibile solo da personale specializzato.

EN - Replaceable control gear by a professional.

DE - Durch einen Fachmann austauschbares Vorschaltgerät.

FR - Équipement de contrôle remplaçable par un professionnel.

Operating voltage  
220 / 240 V AC 50Hz

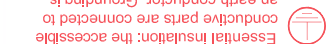

Essential insulation: the accessible conductive parts are connected to an earth conductor. Grounding is mandatory.



IP20  
Protection level IP 20. Protection is effective against rain. No indications are provided on the luminaire.



ATTENTION The product cannot be disposed as unsorted municipal waste. It must be collected separately to prevent negative environmental impacts. In accordance with the procedures of Directive 2012/19/UE et relevant national laws and regulations adopted pursuant to this Directive on the disposal of waste at the end of the life cycle of the product, any violation is sanctioned by law. Please inform yourself about the local separate collection system for electrical and electronic products.

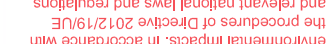

The LED module contained in this luminaire shall only be replaced by the manufacturer. For further information, please contact your supplier.



Caution, risk of electric shock.



Tension  
220 / 240 V AC 50Hz



Isolation fondamentale : les éléments conducteurs accessibles sont reliés à un conducteur de terre. Mise à la terre obligatoire.

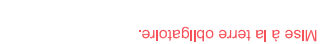

IP20  
Index de protection IP 20. Protection contre l'entrée de corps solides de Ø ≥ 12 mm. Il n'y a aucune protection contre la pluie. Marquage non prévu sur l'appareil.

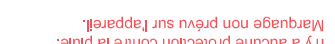

ATTENTION L'appareil ne doit pas être éliminé comme simple déchet urbain mais conformément à la collecte sélective pour garantir la protection de l'environnement. Conformément à la Directive 2012/19/UE et aux dispositions légales qui la transposent pour ce qui touche à l'annulation du produit au terme de sa durée de vie, les contrevenants aux sanctions prévues par la loi. Veuillez vous informer du système local de séparation des déchets électriques et électroniques.

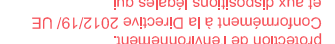

Le montage et l'entretien doivent être exclusivement réalisés par un personnel spécialisé.

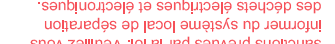

Attention, risque de choc électrique.



Betriebsspannung  
220 / 240 V AC 50Hz

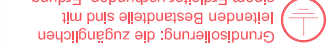

Grundisolation: die zugänglichen leitenden Bestandteile sind mit einem Erdleiter verbunden. Erdung zwingend erforderlich.



IP20  
Schutzart IP 20. Schutz gegen Regenwasser.



ACHTUNG Das Gerät darf nicht als unsortierter Stülpungsabfall entsorgt werden. Zum Schutz der Umwelt muss es getrennt einer Sammelstelle abgegeben werden. Gemäß der Richtlinie 2012/19/UE und den entsprechenden nationalen Gesetzen über die Entsorgung von Altgeräten ist die Nichtinhabung von Altgeräten in dieser Hinsicht strafbar. Bitte informieren Sie sich über die örtlichen Sammelstellen für Elektroprodukte und elektronische Geräte.

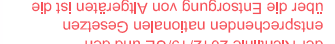

Das LED-Modul in dieser Leuchte enthalten darf nur vom Hersteller über die Entsorgung von Altgeräten in der entsprechenden nationalen Gesetzgebung realisiert werden. Bitte informieren Sie sich über die örtlichen Sammelstellen für Elektroprodukte und elektronische Geräte.



Achtung, Gefahr eines elektrischen Schlags.



Light Source	ACRICHE DIM LED
Power	34 Watt
Kelvin	2.700, 3.000
Dimmer	phase
Lumen	3.400
CRI	90



Tide cod: W0

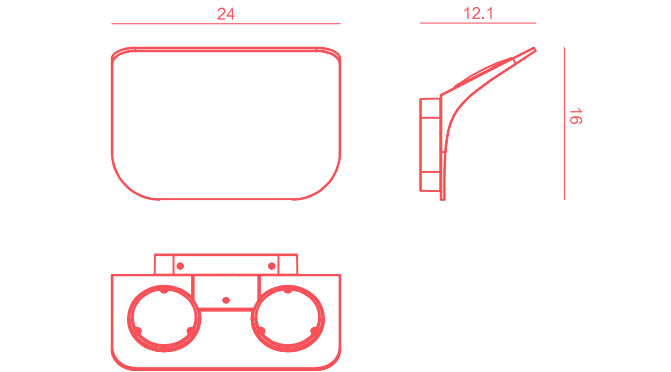

## Rotaliana

Made in Italy

## Tide design: Paolo Dell'elce

