



music

INSTRUCTIONS GUIDE | GUIDA ALLE ISTRUZIONI | GUIDE D'INSTRUCTIONS
BETRIEBSANLEITUNG | GUÍA DE INSTRUCCIONES | HANDLEIDING

- EN** Works only with Twinkly App, in combination with Twinkly devices.
- IT** Funziona solo con l'app Twinkly, in combinazione con i dispositivi Twinkly.
- FR** Fonctionne uniquement avec l'application Twinkly, en combinaison avec les appareils Twinkly.
- DE** Funktioniert nur mit der Twinkly App in Kombination mit Twinkly-Geräten.
- ES** Funciona solo con la aplicación Twinkly, en combinación con dispositivos Twinkly.
- NL** Werkt alleen met Twinkly App, in combinatie met Twinkly-apparaten.



Class A Disclaimer: This equipment has been tested and found to comply with the limits for a Class A digital device, pursuant to Part 15 of the FCC Rules. These limits are designed to provide reasonable protection against harmful interference in a residential installation. This equipment generates, uses and can radiate radio frequency energy and, if not installed and used in accordance with the instructions, may cause harmful interference to radio communications. However, there is no guarantee that interference will not occur in a particular installation. If this equipment does cause harmful interference to radio or television reception, which can be determined by turning the equipment off and on, the user is encouraged to try to correct the interference by one or more of the following measures:

- Reorient or relocate the receiving antenna.
- Increase the separation between the equipment and receiver.
- Connect the equipment into an outlet on a circuit different from that to which the receiver is connected.
- Consult the dealer or an experienced radio/television technician for help.



The crossed-out wheeled bin symbol indicates that the item should be disposed of separately from household waste. The item should be handed in for recycling in accordance with local environmental regulations for waste disposal.



This device is designed for indoor use only. Protect the device from extreme temperatures, direct sunlight, strong vibrations, excessive humidity, liquids, flammable gases, vapors or solvents.

 **LEDWORKS Srl**

Via Tortona 37 - 20139

Milano - Italy

Technical informations

Power IN.....USB 5Vcc, 500mA max

Wi-Fi.....802.11 b/g/n

Frequency.....2,4 GHz

Range.....max. 10 m

Bluetooth.....Bluetooth v4.2 BR/EDR and BLE

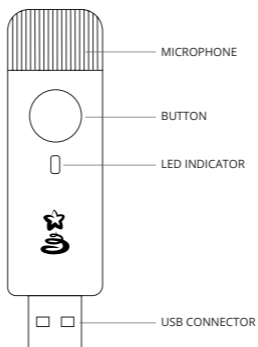

Flashing Green: Power on, Not connected

Continuous Blue: Home Wi-Fi network mode, connected

Flashing Blue: Home Wi-Fi network connection in progress

Flashing Red: Home Wi-Fi network, unable to connect

Light Blue: SETUP MODE (Bluetooth ON)

Yellow: Firmware Update in progress

Continuous Red: General error

Flashing White: Reset procedure in progress

Solid White: Reset procedure complete

Setup device

1. Plug Twinkly Music to the USB power outlet closest to the music source.
2. Launch Twinkly App and go to **Menu > Devices > Add another device**. Select **Twinkly music** and follow the instructions on the App.
3. Once the App has found the Twinkly Music device, proceed to connect it with your home/office WiFi from the list of available networks (to which your other Twinkly devices are connected).

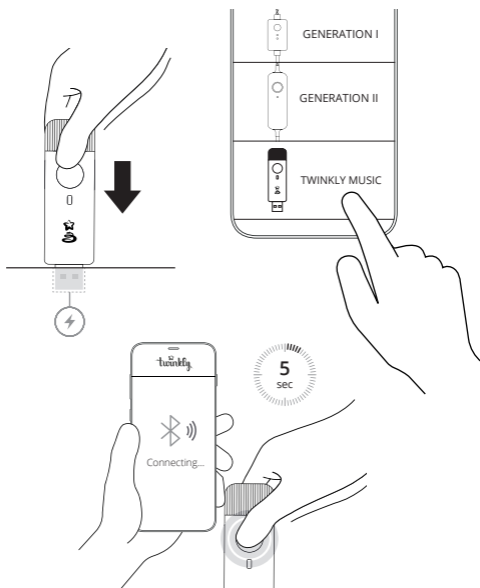

Reset device

1. Unplug Twinkly Music from the power outlet.
2. Press and hold the button on the Twinkly music. While holding the button, plug back in the power outlet.
3. Keep holding the button until the LED indicator becomes solid white, then release the button.

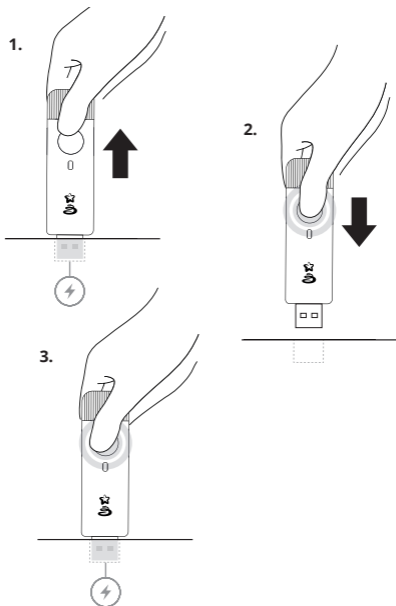

Operation

1. Turn on your Twinkly lights and plug Twinkly Music device close to a source of sound (i.e. loudspeaker, etc).
2. Make sure all the devices are connected to the same WiFi.
3. Press Twinkly Music button to activate music-driven effects.
4. Press Twinkly Music button again to change music driver until the best effect is obtained.

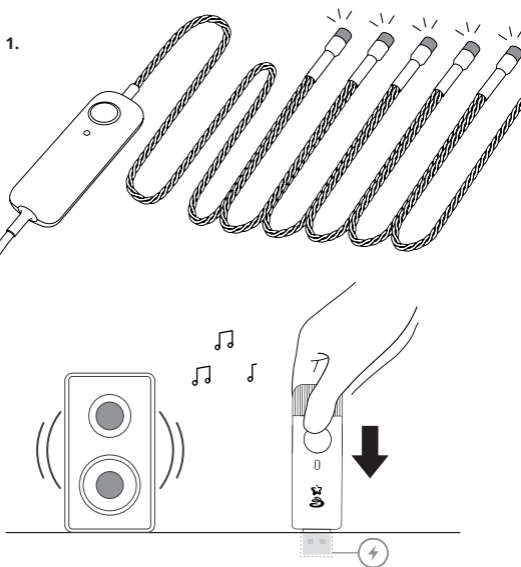

2.

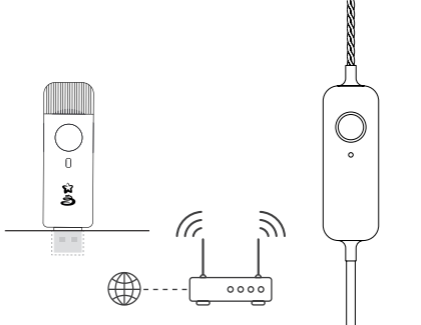

3.

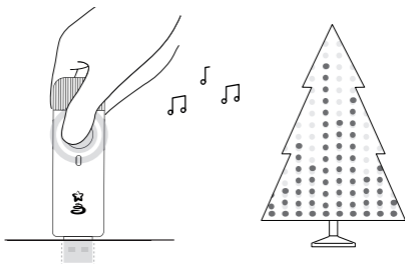

4.

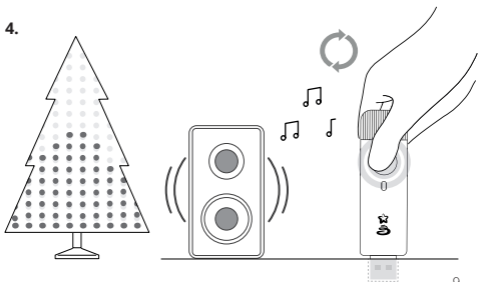

Disclaimer classe A: questa apparecchiatura è stata testata ed è conforme ai limiti di un dispositivo digitale di classe A, conformemente alla parte 15 del Regolamento FCC. Questi limiti sono progettati per fornire una protezione ragionevole contro interferenze dannose in un impianto residenziale. Questa apparecchiatura genera, utilizza e può irradiare energia a radiofrequenza e, se non installata e utilizzata conformemente alle istruzioni, può causare interferenze dannose alle radio comunicazioni. Tuttavia, non vi è alcuna garanzia che l'interferenza non si verifichino in un impianto particolare. Se questo dispositivo dovesse causare un'interferenza dannosa alla ricezione radio o televisiva, che può essere determinata spegnendo e accendendo l'apparecchiatura, l'utente è incoraggiato a cercare di correggere l'interferenza attraverso una o più delle seguenti misure:

- Riorientare o spostare l'antenna ricevente.
- Aumentare la distanza tra l'apparecchiatura e il ricevitore.
- Collegare l'apparecchiatura in una presa su un circuito diverso da quello in cui il ricevitore è collegato.
- Consultare il rivenditore o un esperto tecnico radiofonico/televisivo per aiuto.



Il simbolo del bidone della spazzatura barrato indica che l'articolo deve essere smaltito separatamente dai rifiuti domestici. L'articolo deve essere consegnato per il riciclaggio in conformità con le normative ambientali locali per lo smaltimento dei rifiuti.



Questo dispositivo è progettato solo per uso interno. Proteggere il dispositivo da temperature estreme, luce solare diretta, forti vibrazioni, umidità eccessiva, liquidi, gas infiammabili, vapori o solventi.

 **LEDWORKS Srl**

Via Tortona 37 - 20139

Milano - Italy

Informazioni tecniche

Power IN.....USB 5Vcc, 500mA max

Wi-Fi.....802.11 b/g/n

Frequency.....2,4 GHz

Range.....max. 10 m

Bluetooth.....Bluetooth v4.2 BR/EDR and BLE

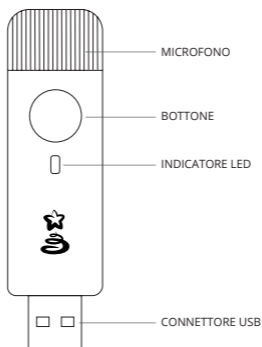

Lampeggio verde: Acceso, non connesso

Blu fisso: Modalità Home Wi-Fi network connessa

Lampeggio Blu: Modalità Home Wi-Fi in progress

Lampeggio Rosso: Modalità Home Wi-Fi non connessa

Azzurro: SETUP MODE (Bluetooth ON)

Giallo: Aggiornamento programma in progress

Rosso fisso: Errore

Lampeggio Bianco: Procedura di Reset in progress

Bianco Fisso: Procedura di Reset completata

Setup dispositivo

1. Collegare Twinkly Music alla presa di alimentazione USB più vicina alla sorgente musicale.
2. Avviare Twinkly App e andare su **Menu > Dispositivi > Aggiungi un altro** dispositivo. Seleziona la modalità **Twinkly Music** e segui le istruzioni sull'App
3. Una volta che l'App ha trovato il dispositivo Twinkly Music, collegarlo con il Wi-Fi di casa/ ufficio dalla lista delle reti disponibili (a cui sono collegati gli altri dispositivi Twinkly)

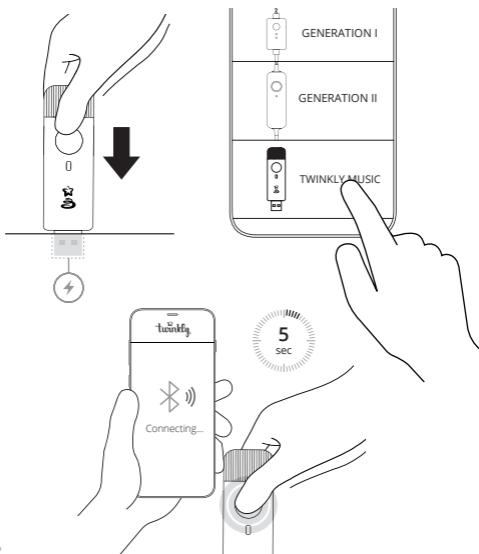

Reset dispositivo

1. Scollegare Twinkly Music dalla presa di corrente
2. Premere e tenere premuto il bottone Twinkly Music. Continuando a tenere premuto, reinserire la spina nella presa di alimentazione
3. Tenere premuto il pulsante fino a quando l'indicatore LED diventa bianco, poi rilasciare il pulsante.

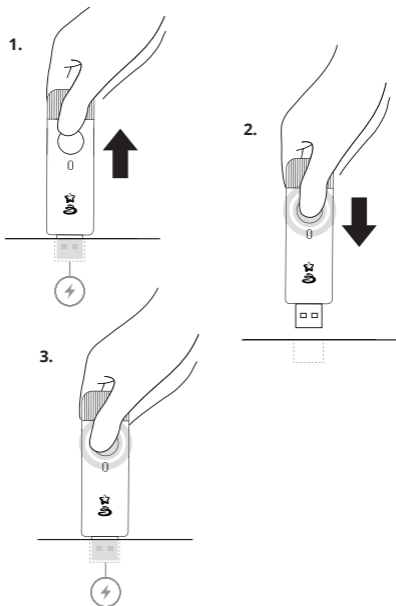

Gestione dispositivo

1. Accendere le luci Twinkly e collegare il dispositivo Twinkly Music vicino ad una sorgente sonora (es. altoparlante, ecc.).
2. Assicurarsi che tutti i dispositivi siano connessi alla stessa Wi-Fi.
3. Premere il bottone Twinkly Music per attivare gli effetti.
4. Continuare a premere il bottone Twinkly Music per cambiare gli effetti fino a quello desiderato.

1.

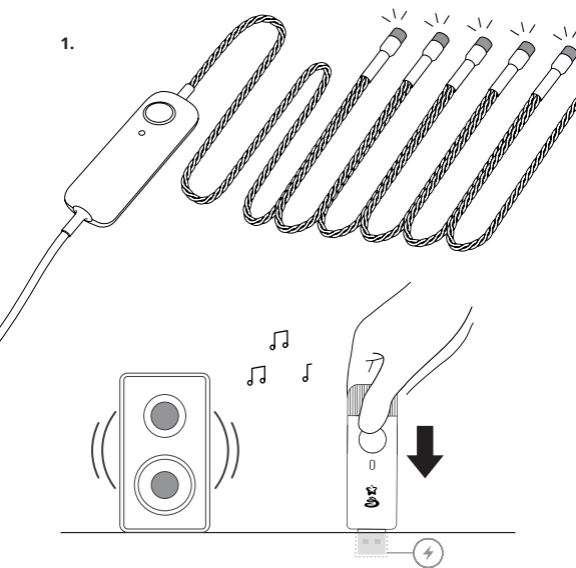

2.

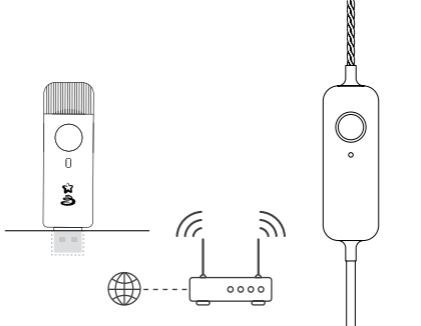

3.

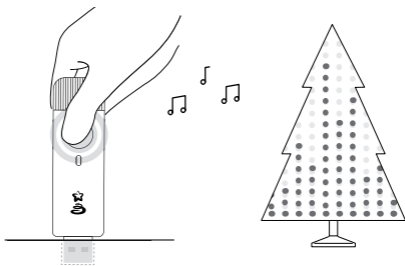

4.

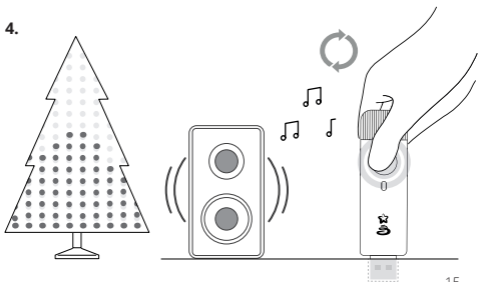

Avis de non-responsabilité de classe A: Cet équipement a été testé et jugé conforme avec les limites pour un appareil numérique de classe A, conformément à la partie 15 de la FCC Règles. Ces limites sont conçues pour offrir une protection raisonnable contre brouillage nuisible dans une installation résidentielle. Cet équipement génère, utilise et peut émettre de l'énergie radioélectrique et, si elle n'est pas installée et utilisée conformément aux instructions, peut causer des interférences nuisibles à la radio communications. Toutefois, rien ne garantit que ne se produisent pas dans une installation particulière. Si cet équipement brouillage de la réception de la radio ou de la télévision, qui peut être déterminé par éteindre et allumer l'équipement, l'utilisateur est encouragé à essayer de corriger l'interférence par une ou plusieurs des mesures suivantes:

- Réorienter ou déplacer l'antenne de réception.
- Augmenter la séparation entre l'équipement et le récepteur.
- Connecter l'équipement à une prise sur un circuit différent de celui de que le récepteur est connecté.
- Consultez le revendeur ou un technicien expérimenté en radio/télévision pour obtenir de l'aide.



Le symbole barré du bac à roulettes indique que l'article doit être éliminés séparément des déchets ménagers. L'article doit être remis pour le recyclage conformément aux réglementations environnementales locales pour les déchets élimination.



Cet appareil est conçu pour une utilisation à l'intérieur seulement. Protéger l'appareil contre les températures extrêmes, la lumière directe du soleil, de fortes vibrations, l'humidité excessive, liquides, gaz inflammables, vapeurs ou solvants.

 **LEDWORKS Srl**

Via Tortona 37 - 20139

Milano - Italy

Informations techniques

Tension.....USB 5Vcc, 500mA max

Wi-Fi.....802.11 b/g/n

Fréquence.....2,4 GHz

Portée.....max. 10 m

Bluetooth.....Bluetooth v4.2 BR/EDR and BLE

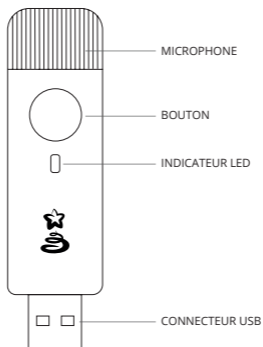

Vert clignotant: Sous tension, Non connecté

Continuous Blue: mode réseau Wi-Fi domestique, connecté

Bleu clignotant: connexion réseau Wi-Fi à domicile en cours

Rouge clignotant: réseau Wi-Fi domestique, impossible de se connecter

Bleu clair : MODE DE CONFIGURATION (Bluetooth ON)

Jaune : Mise à jour du micrologiciel en cours

Continuous Red : Erreur générale

Blanc clignotant : Procédure de réinitialisation en cours

Solid White : Procédure de réinitialisation terminée

Dispositif d'établissement

1. Branchez Twinkly Music à la prise USB la plus proche de la source de musique.
2. Lancez Twinkly App et allez dans **Menu > Périphériques > Ajouter un autre périphérique**. Sélectionnez **Twinkly music** et suivez les instructions sur l'application.
3. Une fois que l'application a trouvé l'appareil Twinkly Music, procédez à sa connexion avec votre maison / bureau Wifi à partir de la liste des réseaux disponibles (à laquelle vos autres appareils Twinkly sont connectés).

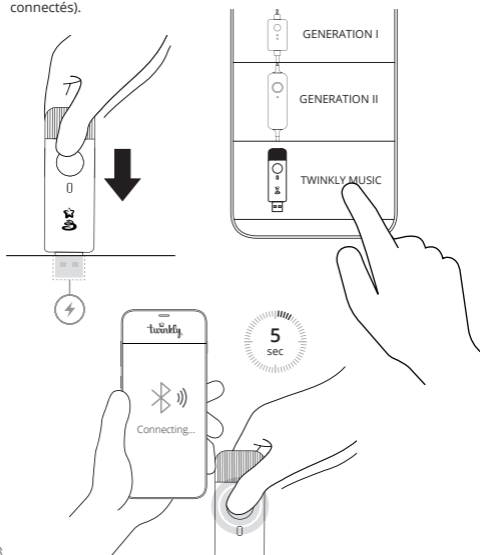

Dispositif de réinitialisation

1. Débranchez Twinkly Music de la prise de courant.
2. Appuyez et maintenez le bouton sur la musique Twinkly. Tout en maintenant la bouton, rebrancher la prise de courant.
3. Maintenez le bouton enfoncé jusqu'à ce que l'indicateur LED devienne blanc plein, puis relâcher le bouton.

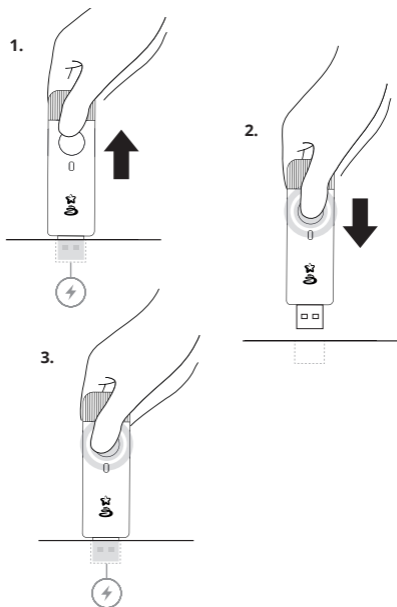

Opération

1. Allumez vos lumières Twinkly et branchez l'appareil Twinkly Music près d'une source de son (c.-à-d. haut-parleur, etc.).
2. Assurez-vous que tous les appareils sont connectés au même Wifi.
3. Appuyez sur le bouton Twinkly Music pour activer les effets musicaux.
4. Appuyez à nouveau sur le bouton Twinkly Music pour changer le pilote de musique jusqu'à ce que le meilleur effet est obtenu.

1.

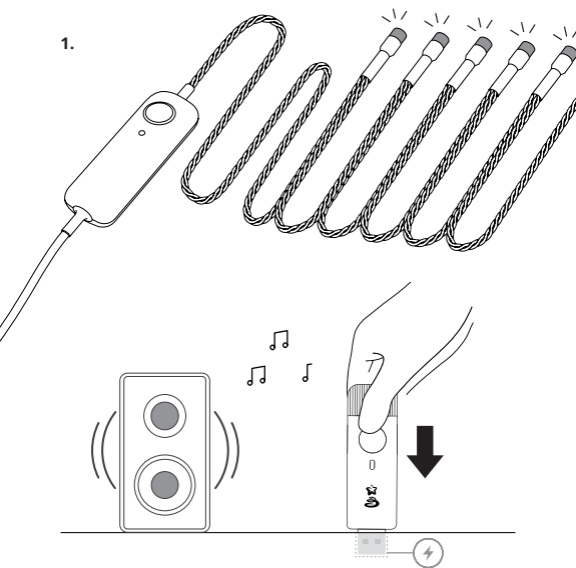

2.

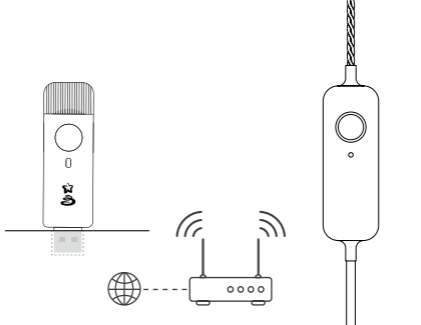

3.

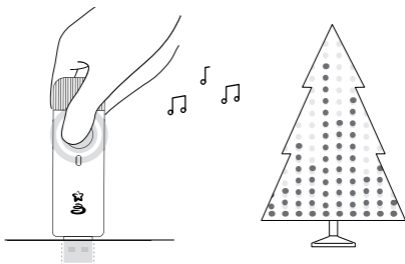

4.

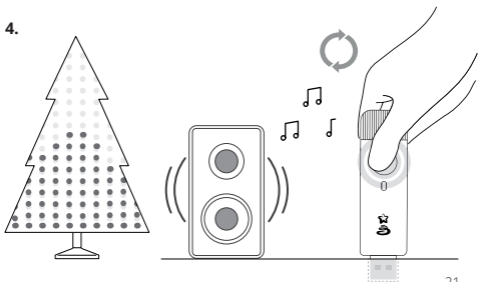

Klasse A Widerruf: Diese Ausrüstung wurde nach Teil 15 der FCC-Regeln geprüft und erfüllt die Grenzwerte für digitale Geräte der Klasse A. Diese Grenzwerte sollen einen angemessenen Schutz vor funktechnischen Störungen in Wohnanlagen bieten. Diese Geräte erzeugen, nutzen und können Radiofrequenzenergie ausstrahlen und können, wenn sie nicht gemäß den Anweisungen installiert und verwendet werden, eine funktechnische Störung der Funkkommunikation verursachen. Es gibt jedoch keine Garantie dafür, dass eine Störung nicht in einer bestimmten Anlage auftreten. Wenn diese Anlage schädliche Störungen des Rundfunk- oder Fernsehempfangs, die durch das Gerät aus- und einschalten, wird der Benutzer aufgefordert, zu versuchen, die die Störung durch eine oder mehrere der folgenden Maßnahmen:

- Richten Sie die Empfangsantenne neu oder verlagern Sie sie.
- Die Trennung zwischen Gerät und Empfänger erhöhen.
- Anschluss des Geräts an eine Steckdose auf einem anderen Stromkreis an den der Empfänger angeschlossen ist
- Hilfe beim Händler oder einem erfahrenen Radio-/Fernsehtechniker



Das durchgestrichene Symbol für den Behälter mit Rädern getrennt von Haushaltsabfällen entsorgt werden. Der Gegenstand ist zur Verwertung gemäß den örtlichen Umweltvorschriften für Abfälle entsorgen.



Diese Vorrichtung ist nur für Innenräume bestimmt. Schützen Sie die Vorrichtung vor extremen Temperaturen, direktem Sonnenlicht, starken Vibrationen, übermäßiger Feuchtigkeit, Flüssigkeiten, entzündbare Gase, Dämpfe oder Lösungsmittel.



LEDWORKS Srl

Via Tortona 37 - 20139

Milano - Italy

Technische Informationen

Power IN.....USB 5Vcc, 500mA max

Wi-Fi.....802.11 b/g/n

Frequency.....2,4 GHz

Range.....max. 10 m

Bluetooth.....Bluetooth v4.2 BR/EDR and BLE

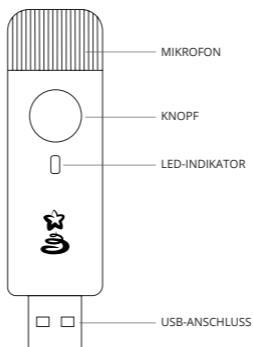

Hellgrün: Strom an, nicht angeschlossen

Durchgehend Blau: Home Wi-Fi Netzmodus, angeschlossen

Blinkendes Blau: Home Wi-Fi Netzwerkverbindung im Gange

Blinkendes Rot: Home Wi-Fi Netzwerk, nicht zu verbinden

Hellblau: SETUP MODE (Bluetooth ON)

Gelb: Firmware Update in Arbeit

Durchgehend Rot: Allgemeiner Fehler

Blinkendes Weiß: Reset-Verfahren läuft

Durchgehend Weiß: Reset-Prozedur abgeschlossen

Geräteeinstellung

1. Stecken Sie Twinkly Music an die USB-Steckdose in der Nähe der Musikquelle.
2. Starten Sie die Twinkly App und gehen Sie zu **Menü > Geräte > Ein anderes Gerät hinzufügen**. Wählen Sie **Twinkly-Musik** und folgen Sie den Anweisungen auf der App.
3. Sobald die App das Twinkly-Musikgerät gefunden hat, fahren Sie fort, es zu verbinden mit Ihrem Home/Office Wifi aus der Liste der verfügbaren Netzwerke (an die Ihre anderen Twinkly-Geräte sind angeschlossen)

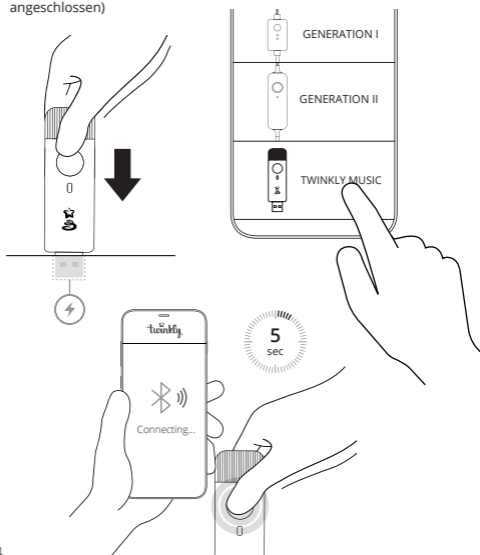

Rückstelleinrichtung

1. Ziehen Sie Twinkly Music aus der Steckdose.
2. Drücken und halten Sie den Knopf auf der Twinkly-Musik, während Sie die wieder in die Steckdose stecken.
3. Halten Sie die Taste gedrückt, bis die LED-Anzeige weiß ist, dann lassen Sie den Knopf los.

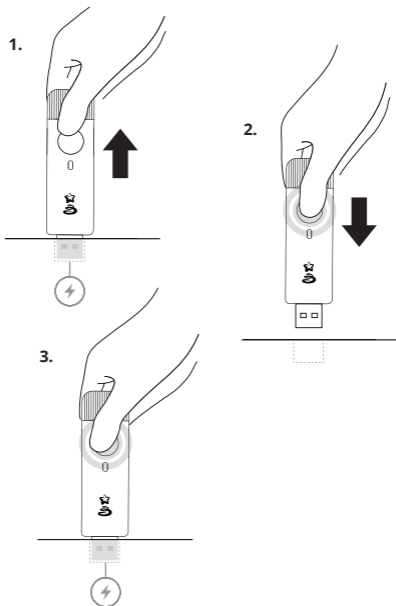

Prozess

1. Schalten Sie Ihr Twinkly-Licht ein und stecken Sie das Twinkly-Musikgerät in der Nähe einer Schallquelle (z. B. Lautsprecher usw.).
2. Vergewissern Sie sich, dass alle Geräte mit demselben WLAN verbunden sind.
3. Klicken Sie auf Twinkly Music, um musikgesteuerte Effekte zu aktivieren.
4. Drücken Sie erneut die Taste Twinkly Music, um den Musiktreiber bis zum die beste Wirkung erzielt wird.

1.

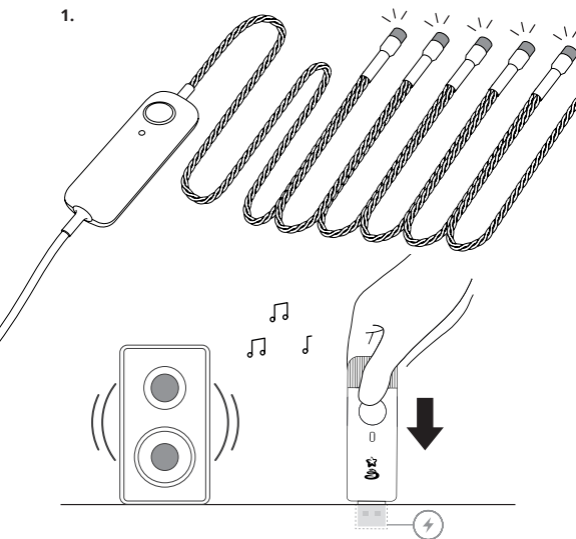

2.

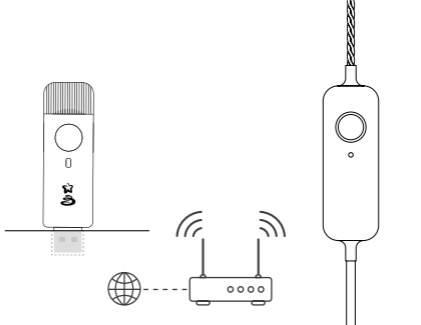

3.

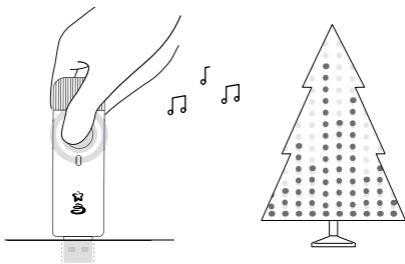

4.

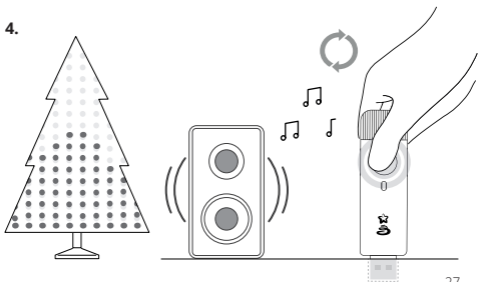

Descargo de responsabilidad Clase A: este equipo ha sido probado y cumple con los límites establecidos para un dispositivo digital de Clase A, de conformidad con la sección 15 de las Normas de la FCC. Estos límites están diseñados para ofrecer una protección adecuada contra interferencias nocivas cuando el equipo se utiliza en un entorno residencial. Este equipo genera, utiliza y puede irradiar energía de radiofrecuencia y, si no se instala y utiliza de acuerdo con el manual de instrucciones, podría provocar interferencias perjudiciales para las comunicaciones por radio. Sin embargo, no es posible garantizar que no se produzcan interferencias en una instalación determinada. Si este equipo causara interferencias perjudiciales a la recepción de radio o televisión, que es posible determinar apagándolo y volviéndolo a encender, el usuario podrá intentar corregir la interferencia tomando una o varias de las siguientes medidas:

- Reorientar o reubicar la antena receptora.
- Aumentar la separación entre el equipo y el receptor.
- Conectar el equipo a una toma de corriente en un circuito diferente al que está conectado el receptor.
- Consultar al distribuidor o a un técnico experto en radio/televisión para obtener ayuda.



El símbolo del contenedor con ruedas tachado indica que el artículo no debe desecharse con la basura doméstica. El artículo debe ser entregado para su reciclaje de acuerdo con las normativas ambientales locales para la eliminación de residuos.



Este dispositivo está diseñado solo para uso en interiores. Proteja el dispositivo de temperaturas extremas, luz solar directa, vibraciones fuertes, humedad excesiva, líquidos, gases inflamables, vapores o solventes.

 **LEDWORKS Srl**

Via Tortona 37 - 20139

Milano - Italy

Información técnica

Power IN.....USB 5Vcc, 500mA max

Wi-Fi.....802.11 b/g/n

Frequency.....2,4 GHz

Range.....max. 10 m

Bluetooth.....Bluetooth v4.2 BR/EDR and BLE

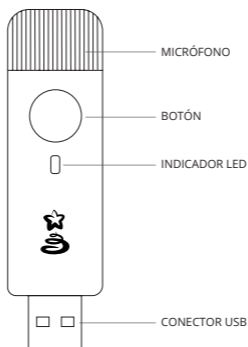

Luz verde parpadeante: Encendido, No conectado

Luz azul: Modo Wi-Fi, conectado

Luz azul parpadeante: Conexión a la red Wi-Fi en progreso

Luz roja parpadeante: Red Wi-Fi, no se puede conectar

Luz azul claro: MODO DE CONFIGURACIÓN (Bluetooth encendido)

Luz amarilla: Actualización del firmware en curso

Luz roja continua: Error general

Luz blanca intermitente: Procedimiento de reinicio en curso

Luz blanca continua: Reinicio completo

Configuración del dispositivo

1. Conecta Twinkly Music a la conexión USB más cercana a la fuente de música.
2. Inicie la aplicación Twinkly App y vaya a **Menú > Dispositivos > Agregar otro dispositivo**. Selecciona **Twinkly music** y sigue las instrucciones de la aplicación.
3. Una vez que la App haya encontrado el dispositivo de Twinkly Music, proceda a conectarlo con el WiFi de su casa u oficina (a las que están conectados sus otros dispositivos Twinkly)

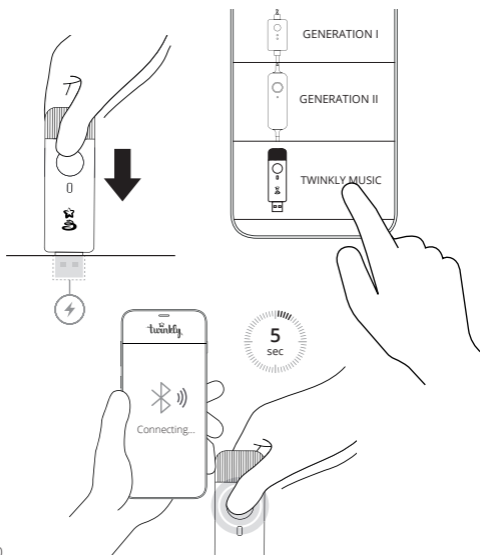

Reiniciar el dispositivo

1. Desconecta Twinkly Music del tomacorriente.
2. Mantén pulsado el botón de Twinkly music. Mientras mantienes pulsado el botón, vuelve a enchufar al tomacorriente.
3. Mantén pulsado el botón hasta que el indicador LED se vuelva blanco sólido, y luego suelta el botón.

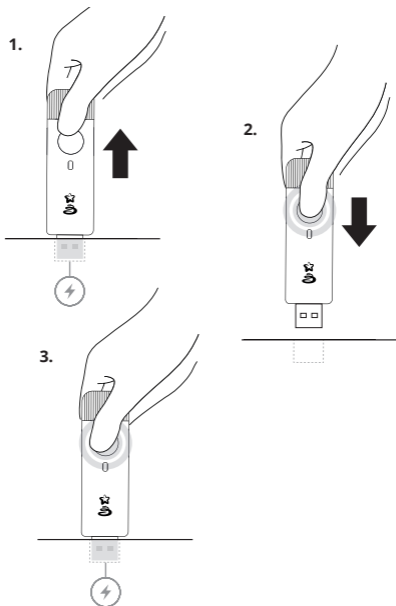

Cómo usar el dispositivo

1. Enciende las luces de Twinkly y conecta el dispositivo Twinkly Music cerca a una fuente de sonido (por ejemplo, un altavoz, etc.).
2. Asegúrate de que todos los dispositivos estén conectados a la misma red WiFi.
3. Presiona el botón de Twinkly Music para activar los efectos de música.
4. Pulse el botón Twinkly Music de nuevo para cambiar los controladores de detección hasta obtener el mejor efecto.

1.

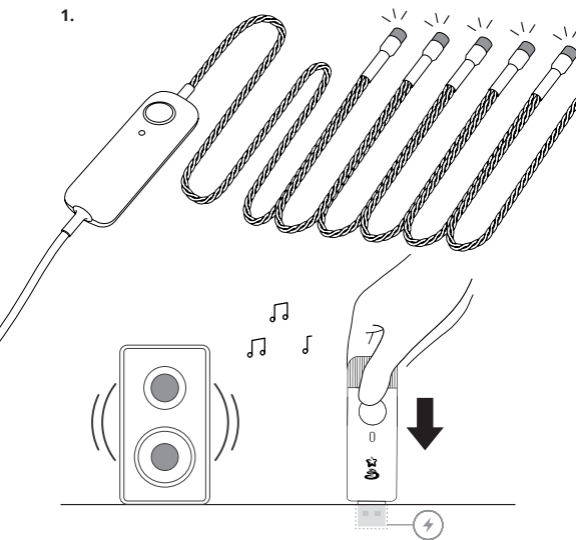

2.

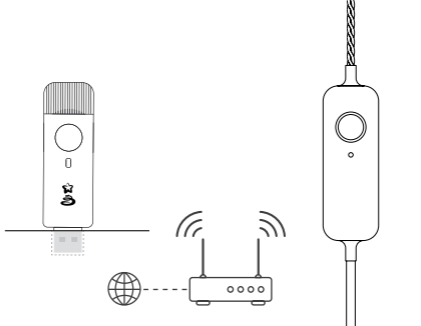

3.

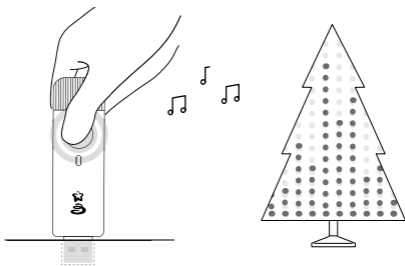

4.

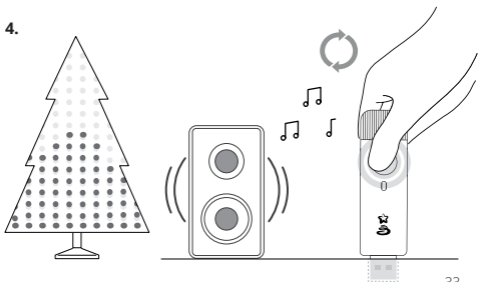

Klasse A-disclaimer: Deze apparatuur is getest en voldoet aan de volgende eisen met de limieten voor een digitaal apparaat van klasse A, overeenkomstig deel 15 van de FCC Regels. Deze limieten zijn bedoeld om een redelijke bescherming te bieden tegen schadelijke interferentie in een residentiële installatie. Deze apparatuur genereert, gebruikt en kan radiofrequentie-energie uitstralen en kan, indien niet geïnstalleerd en gebruikt volgens de instructies, schadelijke interferentie veroorzaken voor de radiocommunicatie. Er is echter geen garantie dat er geen storing zal optreden in een bepaalde installatie. Als dit apparaat schadelijke interferentie veroorzaakt voor de radio- of televisieontvangst, wat kan worden vastgesteld door het apparaat uit en in te schakelen, wordt de gebruiker aangemoedigd om te proberen de interferentie te corrigeren door een of meer van de volgende maatregelen:

- Heroriëntatie of verplaats de ontvangstantenne.
- Vergroot de afstand tussen de apparatuur en de ontvanger
- Sluit de apparatuur aan op een ander circuit dan waarop de ontvanger is aangesloten.
- Raadpleeg de dealer of een ervaren radio-/televisiemonteur voor hulp.



Het symbool van de doorgestreepte vuilnisbak op wieltjes geeft aan dat het artikel gescheiden van het huishoudelijk afval moet worden weggegooid. Het artikel moet worden ingeleverd voor recycling in overeenstemming met de plaatselijke milieuvorschriften voor afvalverwerking.



Dit apparaat is alleen ontworpen voor gebruik binnenshuis. Bescherm het apparaat tegen extreme temperaturen, direct zonlicht, sterke trillingen, overmatige vochtigheid, vloeistoffen, brandbare gassen, dampen of oplosmiddelen.

 **LEDWORKS Srl**

Via Tortona 37 - 20139

Milano - Italy

Technische informatie

Power IN.....USB 5Vcc, 500mA max

Wi-Fi.....802.11 b/g/n

Frequency.....2,4 GHz

Range.....max. 10 m

Bluetooth.....Bluetooth v4.2 BR/EDR and BLE

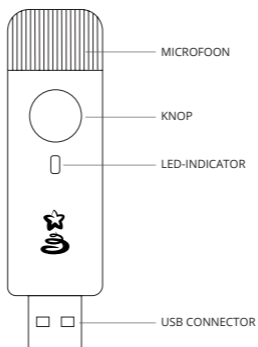

Knipperend groen: Stroom aan, niet aangesloten

Ononderbroken Blauw: Thuis-WiFi-netwerkmodus, verbonden

Knipperend Blauw: Wifi-verbinding voor thuisgebruik in uitvoering

Knipperend Rood: Thuis-WiFi-netwerk modus, niet in staat om verbinding te maken

Lichtblauw: SETUP MODE (Bluetooth ON)

Geel: Firmware-update in uitvoering

Doorlopend rood: Algemene fout

Knipperend Wit: Resetprocedure in uitvoering

Doorlopend Wit: Resetprocedure voltooid

Installatieapparaat

1. Sluit Twinkly Music aan op het USB-stopcontact dat zich het dichtst bij de muziekbron bevindt.
2. Start Twinkly App en ga naar **Menu > Apparaten > Een ander apparaat toevoegen**. Selecteer **Twinkly-muziek** en volg de instructies op de app.
3. Zodra de App het Twinkly-muziekapparaat heeft gevonden, gaat u verder met de verbinding met uw huis/kantoor WiFi uit de lijst met beschikbare netwerken (waarmee uw andere Twinkly-apparaten zijn verbonden).

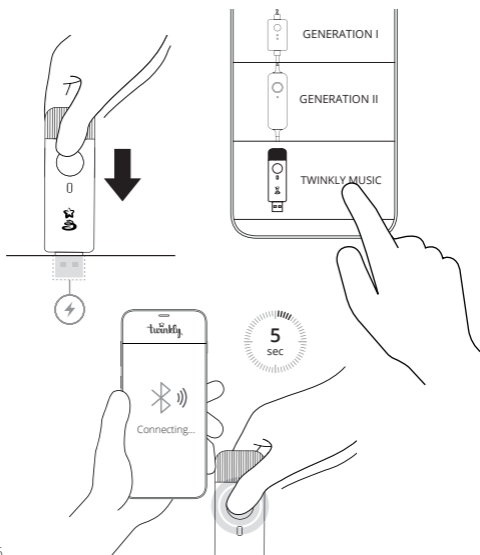

Reset-apparaat

1. Haal de stekker van Twinkly Music uit het stopcontact.
2. Houd de knop op de Twinkly-muziek ingedrukt. Steek de stekker weer in het stopcontact terwijl u de knop ingedrukt houdt.
3. Houd de knop ingedrukt totdat de LED-indicator continu wit wordt en laat de knop dan los.

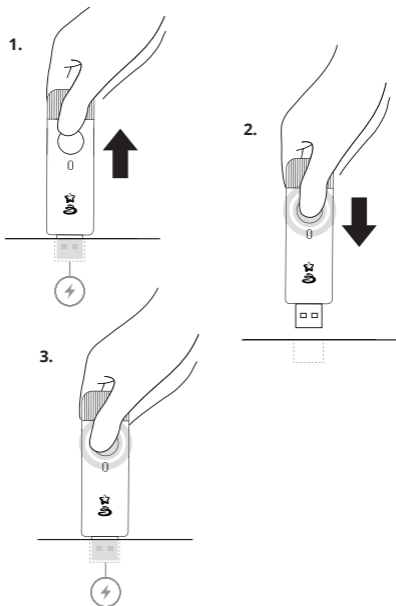

Werking

1. Zet uw Twinkly-lampjes aan en sluit het Twinkly-muziekapparaat aan in de buurt van een geluidsbron (bijv. een luidspreker, enz.).
2. Zorg ervoor dat alle apparaten zijn aangesloten op dezelfde WiFi.
3. Druk op de knop Twinkly Music om muziekgestuurde effecten te activeren.
4. Druk nogmaals op de Twinkly Music-knop om van muziekstuurprogramma te wisselen tot het beste effect is bereikt.

1.

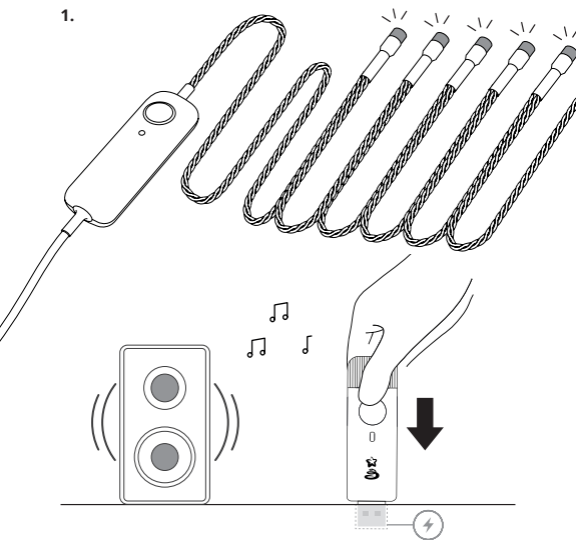

2.

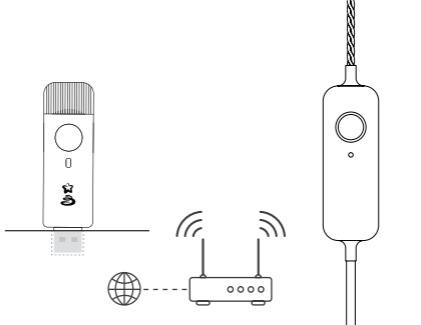

3.

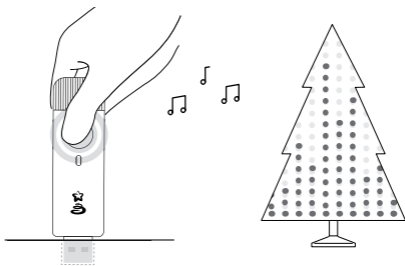

4.

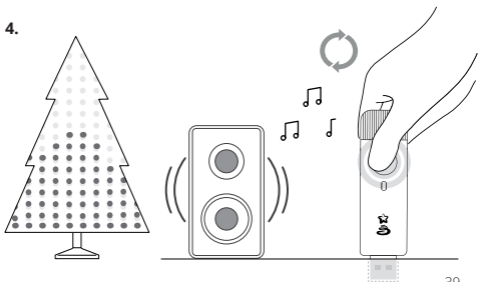

MORE INFO | ULTERIORI INFORMAZIONI | PLUS D'INFORMATIONS
MEHR INFO | MÁS INFORMACIÓN | MEER INFORMATIE



www.twinkly.com/support

LEDWORKS



LEDWORKS Srl

Via Tortona 37 - 20139

Milano - Italy