

220V-240V ~ 50Hz, Max. 60W

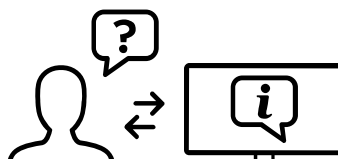
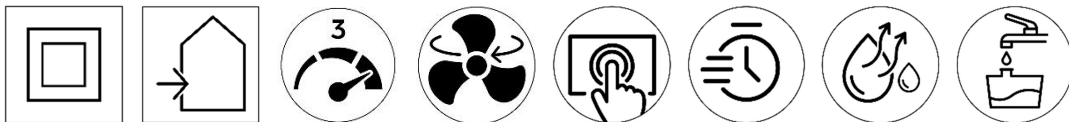

[reality-leuchten.de/](http://reality-leuchten.de/)  
R039-01

# RL

live your light

Art.-Nr.: R039-01

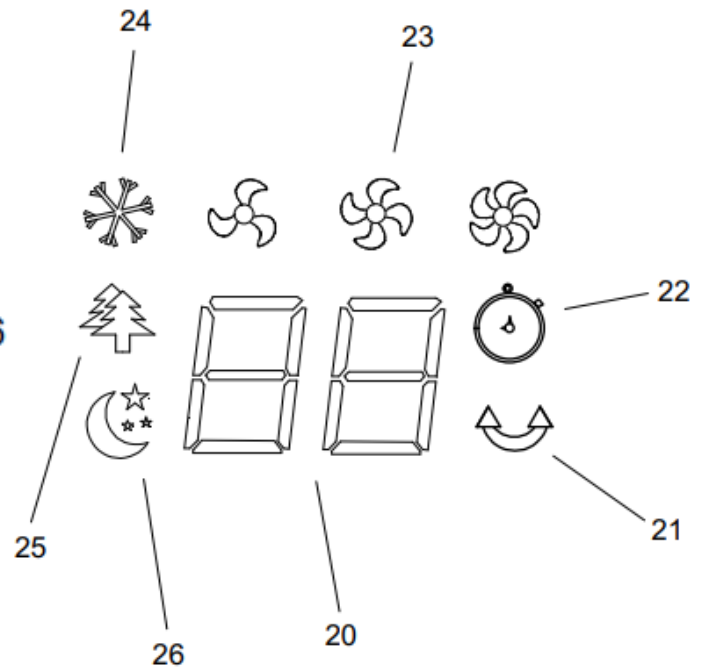
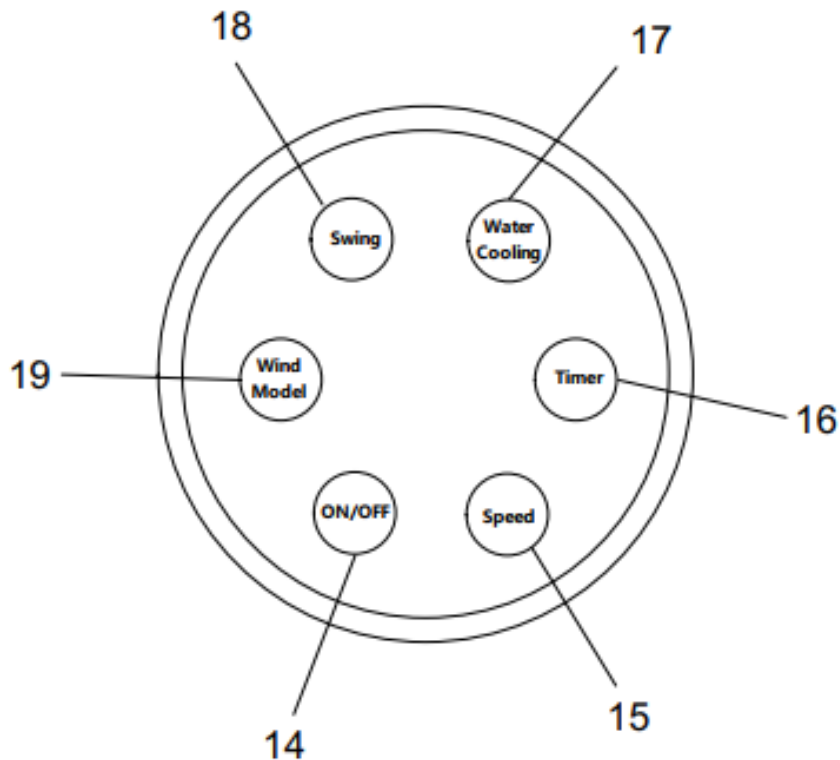
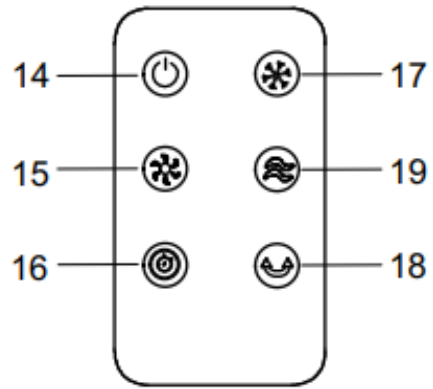
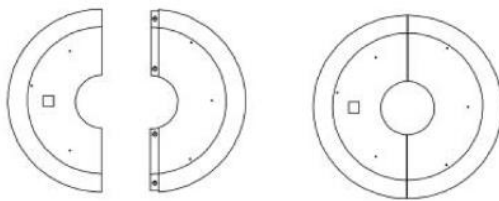
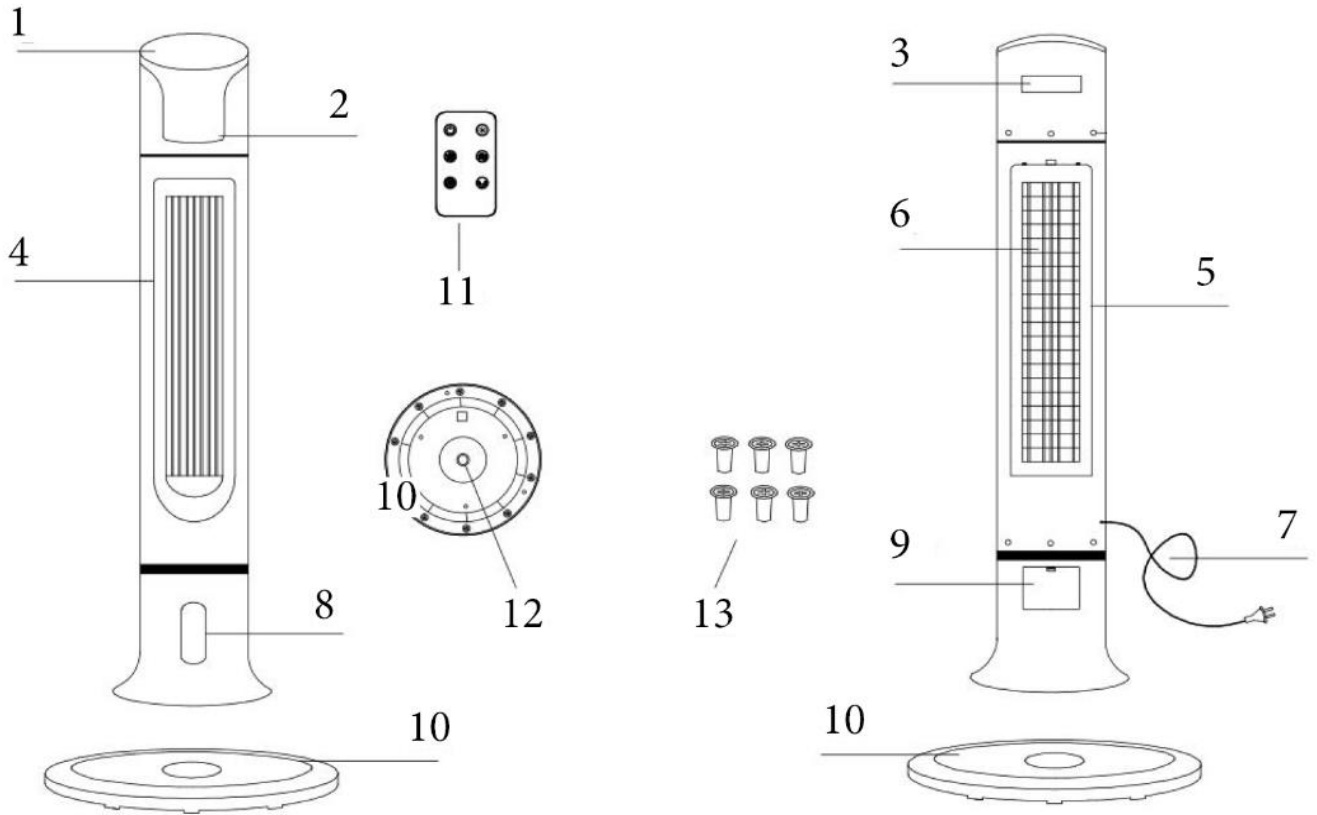

**Der Ventilator verfügt über folgende Merkmale sofern diese auf der schematischen Zeichnung gezeigt werden:**



Das Produkt darf nicht mit dem Hausmüll entsorgt werden. Das Produkt muss stattdessen am Ende seiner Lebensdauer zu einer Annahmestelle für das Recycling von elektrischen und elektronischen Geräten gebracht werden. Dies gilt auch für die ggf. im Lieferumfang befindlichen Batterien oder Akkus. Bitte erfragen Sie diese Stelle bei Ihrer zuständigen kommunalen Verwaltung.



Das Gerät ist ausschließlich für den Betrieb in trockenen Innenräumen geeignet.



Das Gerät ist mit einem Stecker mit Schutzleiteranschluss ausgestattet



Das Gerät ist mit einem Stecker ohne Schutzleiteranschluss ausgestattet



Das Gerät ist zum Betrieb an Schutzkleinspannung bzw. Sicherheitskleinspannung ausgelegt.



Das Gerät verfügt über 2 unterschiedliche Leistungsstufen.



Das Gerät verfügt über 3 unterschiedliche Leistungsstufen.



Das Gerät verfügt über einen Wassertank zum Befeuchten der Raumluft.



Das Gerät ist mit einem Touch Display ausgestattet, was eine komfortable Auswahl der unterschiedlichen Einstellungen ermöglicht.



Das Gerät verfügt über eine Timerfunktion



Das Gerät verfügt über eine Oszillationsfunktion, die eine schwingende Bewegung des Ventilators bei gleichzeitiger Ventilation ermöglicht.



Der Ventilatorkopf lässt sich in geringem Umfang neigen.



Das Gerät verfügt über eine Raumbefeuchtungsfunktion, welche zu einem zusätzlichen Kühleffekt beiträgt.

**Sicherheitshinweise**

Das Gerät kann von Kindern ab 8 Jahren sowie von Personen mit reduzierten physischen, sensorischen oder mentalen Fähigkeiten oder Mangel an Erfahrung und / oder Wissen benutzt werden, wenn sie beaufsichtigt oder bezüglich des Gebrauchs des Gerätes unterwiesen wurden und die daraus resultierenden Gefahren verstanden haben.

Kinder dürfen nicht mit dem Gerät spielen. Reinigung und Benutzer-Wartung dürfen nicht durch Kinder ohne Beaufsichtigung durchgeführt werden.

Stellen Sie das Gerät standsicher und in geeigneter Entfernung von Hitzequellen wie z.B. Öfen auf.

Betreiben oder bedienen Sie das Gerät nicht mit feuchten oder nassen Händen

Lösen Sie niemals den Netzstecker aus der Steckdose indem Sie an der Netzleitung ziehen.

Stecken Sie keine Gegenstände oder Finger durch die Schutzgitter.

Legen Sie keine Gegenstände, wie z.B. Kleidungsstücke auf das Gerät.

Vorsicht bei langen Haaren. Diese können vom Luftstrom angesaugt werden. Halten Sie ausreichend Abstand.

Bewahren Sie alle Sicherheitshinweise und Anweisungen für die Zukunft auf.

## **Pflege**

Reinigen Sie das Gerät nur im ausgeschalteten Zustand mit gezogenem Netzstecker. Benutzen Sie hierzu ein weiches, fusselfreies Tuch. Dieses kann ggf. leicht angefeuchtet werden. Vermeiden Sie Kontakt von elektrischen Bauteilen und Feuchtigkeit. Lassen Sie das Gerät nach der Reinigung völlig abtrocknen bevor Sie es wieder in Betrieb nehmen. Verwenden Sie keine aggressiven Reinigungsmittel.

## **Inbetriebnahme**

Vor der Inbetriebnahme überprüfen Sie bitte nochmals die korrekte Montage der Schutzgitter, es besteht Verletzungsgefahr falls diese nicht richtig montiert wurden. Das Gerät darf generell nur im komplett montierten Zustand betrieben werden.

Stellen Sie sicher, dass die angeschlossene Zuleitung frei von Beschädigungen ist. Betreiben Sie niemals ein Gerät mit schadhafter Zuleitung. Es besteht die Gefahr eines Stromschlags.

Stellen Sie das Gerät aufrecht und standsicher auf. Achten Sie bei der Platzierung des Ventilators darauf, dass Vorhänge oder andere Gegenstände die Luftströmung nicht behindern. Stecken Sie den Netzstecker in eine ordnungsgemäß abgesicherte Netzsteckdose.

## **Montage**

Der Sockel (10) des Ventilators besteht aus zwei Teilen. Stecken Sie die beiden Teile zusammen und fixieren Sie diese mit vier im Lieferumfang enthaltenen Schrauben (13). Platzieren Sie den Ventilator auf dem Sockel. Im Sockel befindet sich eine rechteckige Aussparung, an der Unterseite des Ventilators das entsprechende Gegenstück. Stellen Sie sicher, dass die beiden Teile ineinander gesteckt sind. Fixieren Sie nun den Sockel mit sechs weiteren Schrauben (13).

Öffnen Sie die Klappe zum Wassertank (9) auf der Rückseite des Ventilators und befüllen ihn mit destilliertem Wasser. Achten Sie auf die Wasserstandanzeige (8) auf der Vorderseite des Geräts, damit Sie den Tank nicht überfüllen. Der Wasserstand sollte nicht höher, als die MAX-Markierung und nicht niedriger, als die MIN-Markierung sein. Die Tankgröße beträgt etwa 5 Liter.

**Achtung: Befüllen Sie den Tank ausschließlich bei gezogenem Netzstecker!**

## **Funktionsweise**

Stecken Sie den Netzstecker (7) in die Steckdose und schalten Sie den Ventilator über die Fernbedienung (11) oder das Bedienfeld (1) ein.

Das Gerät piept einmal und signalisiert, dass es sich im Standby-Modus befindet.

Sie können die Funktionen des Ventilators über das Bedienfeld (1) oder die Fernbedienung steuern. Welche Funktion Sie ausgewählt haben, wird Ihnen über das Kontroll- Display (2) angezeigt.

14. "ON / OFF" Drücken Sie auf diese Taste, um das Gerät einzuschalten. Das Gerät startet mit der geringsten Geschwindigkeit und die Temperatur (20) wird im Kontroll- Display angezeigt.

Um das Gerät auszuschalten, drücken Sie erneut auf die Taste.

15. "SPEED" Das Gerät verfügt über 3 unterschiedliche Leistungsstufen.

23. Anzeige

16. "TIMER" Einstellung der Betriebszeit (mit H=Stunde), Timer ist 1H,2H,3H,4H,5H,6H,7H,8H,9H,10H,11H,12H,13H,14H,15H

22. Anzeige

17. "WATER COOLING" Das Gerät verfügt über eine Raumbefeuchtungsfunktion, welche zu einem zusätzlichen Kühleffekt beiträgt.

24. Anzeige

18. "SWING" Das Gerät verfügt über eine Oszillationsfunktion, die eine schwingende Bewegung des Ventilators bei gleichzeitiger Ventilation ermöglicht.

21. Anzeige

19. "WIND MODEL" Das Gerät verfügt über 2 verschiedene Lüfter-Modi.

- Nachtmodus: In diesem Modus wird die Geschwindigkeit allmählich heruntergefahren, in Abhängigkeit von der eingestellten Geschwindigkeit. Falls Sie „Hoch“ eingestellt haben läuft das Gerät 30 Minuten mit hoher, 30 Minuten mit mittlerer und danach durchgängig mit geringer Geschwindigkeit.

26. Anzeige

- Natürlicher Modus: Wird durch die Bäume (25) im Display angezeigt und passt die Luftgeschwindigkeit automatisch an.

25. Anzeige

## **Wartung**

Wir empfehlen, den Wassertank nur mit destilliertem Wasser zu befüllen. Der Wasserfilter sollte alle 6 Monate gewechselt werden oder wenn Sie das Gefühl haben, dass der Luftkühler nicht ordnungsgemäß funktioniert.

Um den Filter(6) zu wechseln, lösen Sie zunächst die Schraube mittig über den Lüfteinzug (5). Drücken sie die Klemmen rechts und links daneben nach unten und ziehen Sie das Schutzgitter zu sich hin ab. Drücken Sie die Entriegelungslaschen beidseitig am oberen Ende der Filterhalterung zusammen und ziehen Sie die Halterung heraus. Nun können Sie den hellblauen Filter einfach herausnehmen und wechseln.

Bauen Sie den neuen Filter nun in umgekehrter Reihenfolge wieder ein.

## **Technische Informationen**

Leistungsaufnahme: 75W

Serviceverhältnis: 0,24 (m<sup>3</sup>/min)/W













Ventilator Schallleistungspegel (je Leistungsstufe): 25 // 29 // 35 dB(A)

Max. Volumenstrom: 14,5 m<sup>3</sup>/min

Leistungsaufnahme im Standby: 0,7W

Max. Luftgeschwindigkeit (je Stufe): 5,3 // 6,2 // 7,3 m/s

The fan has the following features as long as they are shown on the schematic drawing:

-  The product must not be disposed of with household waste. Instead, at the end of its service life the product must be taken to an acceptance point for the recycling of electrical and electronic equipment. This also applies to the batteries and/or rechargeable batteries (if included in the scope of delivery). Please contact your local authority for further information.
-  The device is only suitable for use in dry indoor areas.
-  The device is fitted with a plug with protective conductor terminal
-  The device is fitted with a plug without protective conductor terminal
-  The device is designed for operation with protective low voltage or safety low voltage.
-  The device has 2 different output levels.
-  The device has 3 different output levels.
-  The device has a water tank for humidifying the room air.
-  The device is equipped with a touch display, which allows easy selection of the different settings.
-  The device has a timer function
-  The device is equipped with an oscillation function that allows the fan to oscillate with simultaneous ventilation.
-  The fan may be tilted to a small extent.
-  The device has a room humidifying function which contributes to an additional cooling effect.

### Safety information

The device may be used by children 8 years of age and older and by persons with reduced physical, sensory or mental abilities or lack of experience and/or knowledge, if they have been supervised or instructed in the use of the device and have understood the resulting dangers. Children must not play with the device. Cleaning and user maintenance must not be carried out by children without supervision.

Install the device securely and at a suitable distance from heat sources such as stoves.

Do not operate or operate the device with damp or wet hands

Never disconnect the mains plug from the socket by pulling on the mains cable.

Do not poke any objects or fingers through the protective screens.

Do not place any objects, such as clothing, on the device.

Be careful with long hair. These can be sucked in by the air flow. Keep sufficient distance.

Keep all safety instructions and instructions for future reference.

## Care

Only clean the device when it is switched off and with the mains plug unplugged. Use a soft, lint-free cloth. This can be slightly moistened if necessary. Avoid contact with electrical components and moisture. After cleaning, allow the device to dry completely before putting it back into operation. Do not use aggressive cleaning agents.

## Commissioning

Before commissioning, please check the correct installation of the protective screens again; there is a risk of injury if they are not installed correctly. Generally, the device may only be operated when completely assembled. Make sure that the connected supply cable is free of damage. Never operate a device with a defective supply cable. There is a risk of electric shock. Position the device upright and stable. When positioning the fan, make sure that curtains or other objects do not obstruct the air flow. Insert the power plug into a properly fused power socket.

## Assembly

The base (10) of the fan consists of two parts. Push both parts together and secure them with the screws contained in the delivery (13). Place the fan on the base. There is a rectangular recess in the base and the corresponding counterpart on the underside of the fan. Make sure that the two parts are connected to each other. Now secure the base with six further screws (13).

Open the flap to the water tank (9) on the back of the fan and fill it with distilled water. Check the water level indicator (8) on the front of the unit to avoid overfilling the tank. The water level should not be higher than the MAX mark and not lower than the MIN mark. The size of the tank is approximately 5 litres.

**Attention: Only fill the tank when the mains plug is disconnected!**

## Operation

Insert the mains plug (7) into a socket and switch on the fan using the remote control (11) or the control panel (1).

The device beeps once and signals that it is in standby mode.

You can control the functions of the fan from the control panel (1) or the remote control. The control display (2) shows you which function you have selected.

14. "ON / OFF" Press this button to turn on the device. The device will start at the slowest speed and the temperature (20) will be shown on the control display.

Press the button again to turn off the device.

15. "SPEED" The device has 3 different output levels.

23. Indicator

16. "TIMER" Setting working time , Timer is 1H,2H,3H,4H,5H,6H,7H,8H,9H,10H,11H,12H,13H,14H,15H

22. Indicator

17. "WATER COOLING" The device has a room humidifying function which contributes to an additional cooling effect.

24. Indicator

18. "SWING" The device is equipped with an oscillation function that allows the fan to oscillate with simultaneous ventilation.

21. Indicator

19. "WIND MODEL" The device has 2 different fan modes.

- night mode: In this mode, the speed is gradually reduced depending on the set speed. If you have set it to "High", the device will run for 30 minutes at high speed, 30 minutes at medium speed and then continuously at low speed.

#### 26. Indicator

- natural mode: Is indicated by the trees (25) in the display and adjusts the air speed automatically.

#### 25. Indicator

### **Maintenance**

We recommend only filling the water tank with distilled water. The water filter should be changed every 6 months or when you feel that the air cooler is not working properly.

In order to change the filter (6), first loosen the screw centred over the air intake (5). Push down the clamps to the right and left and pull the protective grille towards you. Press the release tabs together on both sides at the top end of the filter holder and remove the holder. Now you can simply remove the light blue filter and change it. Now reinstall the new filter in the reverse order.

### **Technical Information**

Power Rating: 75W

Service Value: 0,24 (m<sup>3</sup>/min)/W

Fan Sound Power Level: 25 // 29 // 35 dB(A)













Max. Fan Flow Rate: 14,5 m<sup>3</sup>/min

Stand By Power Consumption: 0,7W

Max. Air Velocity: 5,3 // 6,2 // 7,3 m/s



**Le ventilateur présente les caractéristiques suivantes dans le cas où elles sont indiquées sur le schéma :**

-  Ne pas jeter le produit dans les ordures ménagères. À la fin de sa durée de vie, il doit être apporté à un point de récupération des déchets destiné au recyclage des appareils électriques et électroniques. C'est également valable pour les piles ou les accus éventuellement fournis avec la livraison. Merci de consulter votre administration municipale compétente pour les adresses de ces points.
-  L'appareil est exclusivement réservé à un usage intérieur et au sec.
-  L'appareil est équipé d'un câble d'alimentation relié à la terre.
-  L'appareil est équipé d'un câble d'alimentation sans terre.
-  L'appareil est conçu pour fonctionner avec une très basse tension de protection ou une très basse tension de sécurité.
-  L'appareil dispose de deux vitesses différentes.
-  L'appareil dispose de trois vitesses différentes.
-  L'appareil est équipé d'un réservoir d'eau pour humidifier l'air ambiant.
-  L'appareil est équipé d'un panneau tactile facilitant la sélection des différents paramètres.
-  L'appareil est équipé d'une minuterie.
-  L'appareil dispose d'une fonction d'oscillation permettant au ventilateur de pivoter au cours de la ventilation.
-  La tête du ventilateur est légèrement inclinable.
-  L'appareil peut être utilisé comme humidificateur d'air, ce qui procure un effet rafraîchissant supplémentaire.

**Consignes de sécurité**

Cet appareil peut être utilisé par des enfants de plus de 8 ans, ainsi que par des personnes aux capacités physiques, sensorielles ou mentales réduites ou manquant d'expérience ou de connaissances, s'ils sont surveillés ou ont reçu des instructions au sujet de l'utilisation de l'appareil et sont donc conscients des dangers encourus.

Les enfants ne doivent pas jouer avec l'appareil. L'entretien et le nettoyage de la machine ne doivent pas être effectués par des enfants sans surveillance.

Installez l'appareil sur une surface stable à distance de source de chaleur (par exemple, un four).

Ne manipulez et n'utilisez pas l'appareil avec des mains mouillées ou humides.

Ne débranchez jamais l'appareil en tirant sur le câble d'alimentation.

N'introduisez aucun objet ou doigt au travers de la grille de protection.

Ne placez aucun objet (par exemple, un vêtement) sur l'appareil.

Faites attention aux cheveux longs, ils peuvent être aspirés par le flux d'air. Tenez-vous à distance suffisante.

Conservez toutes les consignes de sécurité et les instructions pour de futures consultations.

### **Entretien**

Ne nettoyez l'appareil que lorsque celui-ci est éteint et débranché. Utilisez pour ce faire un chiffon doux et non pelucheux que vous pouvez légèrement humidifier si nécessaire. Évitez que les composants électriques soient en contact avec de l'humidité. Après le nettoyage, laissez sécher complètement l'appareil avant de le remettre en marche. N'utilisez pas de produits d'entretien agressifs.

### **Mise en service**

Avant de mettre en marche l'appareil, veuillez vérifier à nouveau que la grille de protection ait été correctement installée. Une installation incorrecte peut être une source de danger pouvant entraîner des blessures. En règle générale l'appareil ne doit être utilisé qu'une fois complètement monté.

Assurez-vous que le câble d'alimentation ne soit pas endommagé. Ne mettez jamais en marche un appareil avec un système d'alimentation électrique défectueux, cela peut entraîner des risques de choc électrique.

Installez l'appareil en position verticale et stable. Lors du placement du ventilateur, faites attention que des rideaux ou d'autres objets n'entravent pas le flux d'air. Branchez le câble d'alimentation à une prise électrique conforme aux normes de sécurité.

### **Assemblage**

La base (10) du ventilateur se compose de deux parties. Placez les deux pièces l'une contre l'autre et fixez-les à l'aide des quatre vis (13) fournies avec l'appareil. Placez le ventilateur sur la base. Il y a un évidement rectangulaire dans la base et la contre-partie correspondante sur la face inférieure du ventilateur. Veillez à ce que les deux parties soient bien insérées l'une dans l'autre. Fixez maintenant la base avec six autres vis (13).

Ouvrez le clapet vers le réservoir d'eau (9) à l'arrière du ventilateur et remplissez-le d'eau distillée. Faites attention à l'indicateur de niveau d'eau (8) à l'avant de l'appareil afin de ne pas trop remplir le réservoir. Le niveau d'eau ne doit pas être supérieur à la marque MAX et inférieur à la marque MIN. La capacité du réservoir est d'environ 5 litres.

**Attention : Ne remplissez le réservoir que lorsque la fiche secteur est débranchée !**

### **Fonctionnement**

Branchez la fiche secteur (7) dans la prise de courant et mettez le ventilateur en marche à l'aide de la télécommande (11) ou du panneau de commande (1).

L'appareil émet un bip sonore et signale qu'il est en mode veille.

Vous pouvez contrôler les fonctions du ventilateur à partir du panneau de commande (1) ou de la télécommande. L'écran de contrôle (2) vous indique la fonction que vous avez sélectionnée.

14. "ON / OFF" Appuyez sur cette touche pour allumer l'appareil. L'appareil démarre à la vitesse la plus basse et la température (20) s'affiche sur l'écran de contrôle.

Pour éteindre l'appareil, appuyez à nouveau sur cette touche.

15. "SPEED" L'appareil dispose de trois vitesses différentes.

23. Indicateur

16. "TIMER" Réglage du temps de fonctionnement : la minuterie peut être mise sur 1H;2H;3H;4H;5H;6H;7H;8H;9H;10H;11H;12H;13H;14H;15H

22. Indicateur

17. "WATER COOLING" L'appareil peut être utilisé comme humidificateur d'air, ce qui procure un effet rafraîchissant supplémentaire.

24. Indicateur

18. "SWING" L'appareil dispose d'une fonction d'oscillation permettant au ventilateur de pivoter au cours de la ventilation.

21. Indicateur

19. "WIND MODEL" L'appareil dispose de 2 modes de ventilation différents.

- Mode nuit : Dans ce mode, la vitesse est progressivement réduite en fonction de la vitesse réglée. Si elle est réglée sur "High", l'appareil fonctionnera pendant 30 minutes à grande vitesse, pendant 30 minutes à vitesse moyenne et ensuite continuellement à basse vitesse.

26. Indicateur

- Mode naturel : Est indiqué par les symboles d'arbre (25) à l'écran et ajuste automatiquement la vitesse de l'air.

25. Indicateur

## Maintenance

Nous recommandons de remplir le réservoir d'eau uniquement avec de l'eau distillée. Le filtre à eau doit être changé tous les 6 mois ou si vous remarquez que le refroidisseur d'air ne fonctionne pas correctement.

Pour changer le filtre (6), dévissez d'abord la vis située au centre de l'entrée d'air (5). Poussez les pinces vers le bas à droite et à gauche et tirez la grille de protection vers vous. Pressez les sangles de déverrouillage des deux côtés à l'extrémité supérieure du porte-filtre et retirez-le. Vous pouvez maintenant retirer le filtre bleu clair et le changer. Reprenez les étapes en ordre inverse une fois que le nouveau filtre est installé.

## Informations techniques

puissance: 75W

rapport de service: 0,24 (m<sup>3</sup>/min)/W

puissance acoustique ventilateur (par niveau): 25 // 29 // 35 dB(A)

débit maximal: 14,5 m<sup>3</sup>/min

puissance en standby: 0,7W

courant d'air maximal (par niveau): 5,3 // 6,2 // 7,3 m/s

**De ventilator beschikt over volgende kenmerken, voor zover deze op de schematische tekening getoond worden:**



Het product mag niet met het huisvuil worden afgevoerd. Het product moet in plaats daarvan aan het einde van zijn levensuur naar een innameplek voor recyclen van elektrische en elektronische apparaten worden gebracht. Dat geldt ook voor de eventueel meegeleverde batterijen of accu's. Informeer naar deze plaats bij uw lokale overheid.



Het apparaat is uitsluitend geschikt voor de werking in droge binnenruimtes.



Het apparaat is uitgerust met een stekker met aardleiding.



Het apparaat is uitgerust met een stekker zonder aardleiding.



Het apparaat is voor de werking aan een lage veiligheidsspanning voorzien.



Het apparaat beschikt over 2 verschillende vermogenstrappen.



Het apparaat beschikt over 3 verschillende vermogenstrappen.



Het apparaat beschikt over een watertank voor het bevochtigen van de kamerlucht.



Het apparaat is met een Touch display uitgerust, wat een comfortabele selectie van de verschillende instellingen mogelijk maakt.



Het apparaat beschikt over een timerfunctie



Het apparaat beschikt over een oscillatiefunctie die een slingerende beweging van de ventilator bij een gelijktijdige ventilatie mogelijk maakt.



De ventilatorkop kan in geringe mate overhellen.



Het apparaat beschikt over een kamerbevochtigingsfunctie die aan een extra koeffect bijdraagt.

### **Veiligheidsaanwijzingen**

Het apparaat kan door kinderen met een leeftijd vanaf 8 jaar en door personen met verminderde fysieke, zintuiglijke of mentale capaciteiten of met een gebrek aan ervaring en/of kennis gebruikt worden als ze onder toezicht staan of met het oog op het gebruik van het apparaat onderricht werden en de daaruit voortvloeiende gevaren begrepen hebben.

Kinderen mogen niet met het apparaat spelen. Reiniging en gebruikersonderhoud mogen niet door kinderen zonder toezicht uitgevoerd worden.

Installeer het apparaat stabiel en op een geschikte afstand tot hittebronnen, zoals bv. ovens.

Gebruik of bedien het apparaat niet met vochtige of natte handen.

Los nooit de netstekker uit het stopcontact doordat u aan het netsnoer trekt.

Steek geen voorwerpen of vingers door de beschermrooster.

Leg geen voorwerpen, zoals bv. kledingstukken, op het apparaat.

Wees voorzichtig als u lang haar hebt. Het kan door de luchtstroom aangezogen worden. Houd voldoende afstand.

Berg alle veiligheidsinstructies en aanwijzingen voor de toekomst op.

## Onderhoud

Reinig het apparaat alleen in de uitgeschakelde toestand met uitgetrokken netstekker. Gebruik hiervoor een zachte, pluisvrije doek. Deze kan eventueel lichtjes bevochtigd worden. Vermijd contact van elektrische componenten met vochtigheid. Laat het apparaat na de reiniging volledig droog worden voordat u het weer in gebruik neemt. Gebruik geen agressieve reinigingsmiddelen.

## Ingebruikname

Gelieve vóór de ingebruikname nogmaals de correcte montage van de beschermroosters te controleren, er bestaat gevaar voor verwondingen indien deze niet juist gemonteerd werden. Het apparaat mag over het algemeen alleen in de compleet gemonteerde toestand gebruikt worden.

Vergewis u ervan dat het aangesloten snoer vrij van beschadigingen is. Gebruik nooit een apparaat met een defect snoer. Er bestaat gevaar voor een elektrische schok.

Installeer het apparaat rechtop en stabiel. Let er bij de plaatsing van de ventilator op dat gordijnen of andere voorwerpen de luchtstroming niet belemmeren. Steek de netstekker in een zoals voorgeschreven beveiligd stopcontact.

## Montage

De sokkel (10) van de ventilator bestaat uit twee delen. Steek de twee delen in elkaar en bevestig ze met de vier meegeleverde schroeven (13). Plaats de ventilator op de sokkel. In de sokkel bevindt zich een rechthoekige uitsparing, aan de onderzijde van de ventilator de overeenkomstige tegenhanger. Zorg ervoor dat beide delen in elkaar zijn gestoken. Bevestig de sokkel nu met zes extra schroeven (13).

Open de klep van de watertank (9) aan de achterzijde van de ventilator en vul deze met gedemineraliseerd water. Let op de waterpeilweergave (8) aan de voorzijde van het apparaat zodat u de tank niet te vol doet. Het waterpeil mag niet hoger zijn dan de MAX-markering en niet lager dan de MIN-markering. De grootte van de tank bedraagt ong. 5 liter.

## Opgelet: Vul de tank enkel als de netstekker is uitgetrokken!

## Bediening

Steek de netstekker (7) in het stopcontact en schakel de ventilator in via de afstandsbediening (11) of het bedieningspaneel (1).

Het apparaat piept eenmaal en geeft aan dat het zich in de standby-modus bevindt.

U kunt de functies van de ventilator besturen via het bedieningspaneel (1) of de afstandsbediening. Op het besturingsdisplay (2) wordt weergegeven welke functie u hebt geselecteerd.

14. "ON / OFF" Druk op deze toets om het apparaat in te schakelen. Het apparaat start met de laagste snelheid en de temperatuur (20) wordt op het besturingsdisplay weergegeven.

Om het apparaat uit te schakelen drukt u opnieuw op de toets.

15. "SPEED" Het apparaat beschikt over 3 verschillende vermogenstrappen.

23. Indicator

16. "TIMER" De bedrijfstijd instellen. De timer heeft de volgende keuzes:

1H.,2H.,3H.,4H.,5H.,6H.,7H.,8H.,9H.,10H.,11H.,12H.,13H.,14H.,15H.

22. Indicator

17. "WATER COOLING" Het apparaat beschikt over een kamerbevochtigingsfunctie die aan een extra koeffect bijdraagt.

24. Indicator

18. "SWING" Het apparaat beschikt over een oscillatiefunctie die een slingerende beweging van de ventilator bij een gelijktijdige ventilatie mogelijk maakt.

21. Indicator

19. "WIND MODEL" Het apparaat heeft 2 verschillende ventilatormodi.

- Nachtmodus: In deze modus wordt de snelheid geleidelijk verlaagd, afhankelijk van de ingestelde snelheid. Indien u „Hoog“ hebt ingesteld, draait het apparaat 30 minuten met hoge, 30 minuten met gemiddelde en daarna doorlopend met lage snelheid.

26. Indicator

- Natuurlijke modus: Wordt door de bomen (25) op het display weergegeven en past de luchtsnelheid automatisch aan.

25. Indicator

## Onderhoud

We raden aan om de watertank alleen met gedemineraliseerd water te vullen. Het waterfilter moet om de 6 maanden worden vervangen of wanneer u het gevoel hebt dat de luchtkoeler niet correct werkt.

Om het filter (6) te vervangen draait u eerst de schroef in het midden van de luchtinlaat (5) los. Druk de klemmen rechts en links daarnaast naar onder en trek het beschermingsrooster naar u toe weg. Druk de ontgrendelingslussen aan beide zijde bovenaan de filterhouder samen en trek de houder uit. Nu kunt u het lichtblauwe filter gewoon verwijderen en vervangen. Monteer het nieuwe filter nu in omgekeerde volgorde.

## Technische informatie

Energieverbruik: 75W

Bedrijfswaarde: 0,24 (m<sup>3</sup>/min)/W

Ventilator geluidsvermogeniveau (per niveau): 25 // 29 // 35 dB(A)

Max. volumestroom: 14,5 m<sup>3</sup>/min

Energieverbruik in standby: 0,7W

Max. luchtsnelheid (per niveau): 5,3 // 6,2 // 7,3 m/s

**Il ventilatore dispone delle seguenti caratteristiche, se illustrate nel disegno schematico:**



Il prodotto non deve essere smaltito insieme ai rifiuti domestici. Al termine della sua durata il prodotto deve essere consegnato in un punto di raccolta per il riciclaggio di apparecchi elettrici ed elettronici. Questo vale anche per le batterie o gli accumulatori contenuti nel volume di fornitura. La preghiamo di informarsi sui punti di raccolta presso le autorità comunali competenti.



Il dispositivo è esclusivamente indicato all'utilizzo in ambienti interni asciutti.



Il dispositivo è dotato di una spina con allacciamento per conduttore di protezione.



Il dispositivo è dotato di una spina senza allacciamento per conduttore di protezione.



Il dispositivo è progettato per l'utilizzo a bassa e/o bassissima tensione di sicurezza.



Il dispositivo dispone di 2 diversi livelli di potenza.



Il dispositivo dispone di 3 diversi livelli di potenza.



Il dispositivo dispone di un serbatoio d'acqua per umidificare l'aria ambiente.



Il dispositivo è dotato di un display touch per una pratica selezione delle varie impostazioni.



Il dispositivo dispone di una funzione timer.



Il dispositivo dispone di una funzione di oscillazione che consente un movimento oscillatorio del ventilatore con contemporanea ventilazione.



È possibile inclinare la testa del ventilatore in misura limitata.



Il dispositivo dispone di una funzione di umidificazione ambientale che contribuisce a creare un effetto di raffrescamento supplementare.

**Avvertenze di sicurezza**

Il dispositivo può essere utilizzato da bambini a partire dagli 8 anni di età e da persone con capacità fisiche, sensoriali e mentali ridotte o prive di esperienza e/o conoscenze se supervisionati o istruiti sull'utilizzo del dispositivo e ne hanno compreso i pericoli risultanti. I bambini non devono giocare col dispositivo. La pulizia e la manutenzione non devono essere eseguite da bambini non supervisionati.

Posizionare il dispositivo in una posizione stabile ed a una distanza adeguata da fonti di calore, quali ad es. forni.

Non azionare o utilizzare il dispositivo con mani umide o bagnate

Non scollegare mai la spina dalla presa tirando il cavo di rete.

Non inserire oggetti o le dita nella grata di protezione.

Non coprire il dispositivo con oggetti, quali ad es. capi di abbigliamento.

Prestare attenzione ai capelli lunghi: essi possono venire aspirati dalla corrente d'aria. Mantenere una distanza sufficiente.

Conservare tutte le avvertenze di sicurezza e le istruzioni per una consultazione futura.

### **Pulizia**

Pulire il dispositivo solo dopo averlo spento ed aver scollegato la spina. A tale scopo, utilizzare un panno morbido che non lasci pelucchi; è possibile inumidirlo leggermente, se necessario. Evitare il contatto tra componenti elettriche ed umidità. Dopo la pulizia, far asciugare completamente il dispositivo prima di rimetterlo in funzione. Non utilizzare detergenti aggressivi.

### **Messa in funzione**

Prima della messa in funzione si prega di controllare nuovamente il corretto montaggio della grata di protezione, poiché sussiste pericolo di lesioni qualora non fosse montata correttamente. Il dispositivo deve essere generalmente messo in funzione esclusivamente se completamente montato. Accertarsi che la linea di alimentazione collegata non sia danneggiata. Non azionare mai un dispositivo con linea di alimentazione difettosa: sussiste il pericolo di folgorazione. Collocare il dispositivo in posizione eretta e stabile. Durante il posizionamento del ventilatore, accertarsi che le tende o altri oggetti non ostacolino la corrente d'aria. Inserire la spina in una presa adeguatamente protetta.

### **Montaggio**

La base (10) del ventilatore è composta da due parti. Spingere le due parti insieme e fissarle con le quattro viti (13) incluse nell'ambito della fornitura. Posizionare il ventilatore sulla base. C'è un incavo rettangolare nella base e la controparte corrispondente sul lato inferiore del ventilatore. Accertarsi che le parti siano inserite una all'interno dell'altra. Ora fissare la base con le altre sei viti (13).

Aprire lo sportello del serbatoio dell'acqua (9) sul retro del ventilatore e riempirlo con acqua distillata. Prestare attenzione all'indicatore del livello dell'acqua (8) sulla parte anteriore del dispositivo, per evitare di riempire eccessivamente il serbatoio. Il livello dell'acqua non deve essere superiore al segno MAX e non inferiore al segno MIN. La portata del serbatoio è di circa 5 litri.

**Attenzione: Riempire il serbatoio solo con la spina scollegata dalla rete elettrica!**

### **Funzionamento**

Collegare la spina (7) all'interno della presa e accendere il ventilatore usando il telecomando (11) o il pannello di controllo (1).

Il dispositivo emette un segnale acustico (bip) una volta e indica che si trova in modalità Standby.

E' possibile controllare le funzioni del ventilatore dal pannello di controllo (1) o dal telecomando. Il display di controllo (2) indica quale funzione è stata selezionata.

14. "ON / OFF" Premere questo pulsante per accendere il dispositivo. Il dispositivo inizia a funzionare alla velocità più bassa e la temperatura (20) viene mostrata nel display di controllo.

Per spegnere il dispositivo, premere nuovamente il pulsante.

15. "SPEED" Il dispositivo dispone di 3 diversi livelli di potenza.

23. Indicatore

16. "TIMER" Regolando il tempo di funzionamento, il Timer è 1H,2H,3H,4H,5H,6H,7H,8H,9H,10H,11H,12H,13H,14H,15H

22. Indicatore

17. "WATER COOLING" Il dispositivo dispone di una funzione di umidificazione ambientale che contribuisce a creare un effetto di raffrescamento supplementare.

24. Indicatore

18. "SWING" Il dispositivo dispone di una funzione di oscillazione che consente un movimento oscillatorio del ventilatore con contemporanea ventilazione.

21. Indicatore

19. "WIND MODEL" Il dispositivo dispone di 2 modalità di ventilazione.



- Modalità Notturna: In questa modalità, la velocità è progressivamente ridotta in funzione della velocità impostata. Se è stato impostato “Alta”, il dispositivo funziona per 30 minuti ad alta velocità, per 30 minuti a velocità media, quindi continua a bassa velocità.

26. Indicatore

- Modalità Naturale: Viene indicato dal simbolo degli Alberi (25) nel display e regola automaticamente la velocità dell'aria.

25. Indicatore

## **Manutenzione**

Si consiglia di riempire il serbatoio dell'acqua solo con acqua distillata. Il filtro dell'acqua deve essere sostituito ogni 6 mesi o se si ritiene che il raffreddatore d'aria non funzioni correttamente.

Per sostituire il filtro (6), allentare prima la vite centrale sulla presa dell'aria (5). Spingere verso il basso i morsetti a destra e a sinistra e tirare la griglia di protezione verso di sé. Premere le fascette di sgancio su entrambi i lati all'estremità superiore del supporto del filtro ed estrarre il supporto. Ora è sufficiente rimuovere il filtro blu chiaro e sostituirlo. Rimontare ora il nuovo filtro seguendo l'ordine inverso.

## **Technical Information**

Potenza assorbita: 75W

Valore di esercizio: 0,24 (m<sup>3</sup>/min)/W

Livello potenza sonora ventilatore (per livello): 25 // 29 // 35 dB(A)

Max. portata volumetrica: 14,5 m<sup>3</sup>/min

Potenza assorbita in standby: 0,7W

Max. velocità dell'aria (per livello): 5,3 // 6,2 // 7,3 m/s

**El ventilador dispone de estas características siempre que se muestren en el siguiente dibujo esquemático.**



El producto no debe ser desechado con la basura doméstica. Por el contrario, el producto debe entregarse en un centro de reciclado de equipos eléctricos y electrónicos al finalizar su vida útil. Esto también es aplicable para las pilas o baterías incluidas en la entrega. Por favor, pregunte por este centro en su administración local responsable.



El aparato está diseñado exclusivamente para su uso en espacios cerrados y secos.



El aparato está equipado con un enchufe con toma de tierra.



El aparato está equipado con un enchufe sin toma de tierra.



El aparato está diseñado para su uso con voltajes PELV o SELV.



El aparato dispone de 2 velocidades.



El aparato dispone de 3 velocidades.



El aparato dispone de un depósito de agua para humedecer el ambiente de la habitación.



El aparato está equipado con una pantalla táctil, que permite seleccionar cómodamente las diferentes configuraciones.



El aparato dispone de una función de temporizador.



El aparato dispone de una función de oscilación, que permite al ventilador un movimiento oscilatorio al mismo tiempo que airea.



La cabeza del ventilador puede inclinarse ligeramente.



El aparato dispone de una función de humidificación, que contribuye al efecto refrescante.

### Información de seguridad

Este aparato puede ser utilizado por niños a partir de 8 años, así como por personas con discapacidades físicas, sensoriales o intelectuales o por personas sin experiencia o conocimientos, siempre que se les supervise o se les enseñe cómo funciona el aparato y siendo conscientes de los riesgos que esto conlleva. Los niños no deben jugar con este aparato. Los niños no deben realizar la limpieza y el mantenimiento sin supervisión.

Coloque el aparato en un lugar seguro y adecuado, alejado de cualquier fuente de calor, como por ejemplo un horno.

Nunca encienda ni utilice el aparato con las manos mojadas o húmedas.

Nunca tire del cable para desconectar el enchufe de la toma de corriente.

No introduzca objetos o los dedos por la rejilla de seguridad.

No coloque ningún objeto, como por ejemplo ropa, sobre el aparato.

Cuidado con el pelo largo. El flujo de aire podría absorberlo. Mantenga una distancia prudente.

Conserve todas las indicaciones de seguridad y las instrucciones.

### **Mantenimiento**

Asegúrese de que el aparato está apagado y desenchufado de la corriente antes de limpiarlo. Utilice para ello un paño suave y que no deje pelusa. Si es necesario puede estar ligeramente humedecido. Evite que los componentes eléctricos entren en contacto con la humedad. Deje que el aparato se seque por completo después de limpiarlo y antes de ponerlo en funcionamiento. No utilice limpiadores agresivos.

### **Puesta en marcha**

Antes de ponerlo en marcha asegúrese de que la rejilla de protección está adecuadamente montada, en caso contrario existe riesgo de lesiones. En general, el aparato solo puede ponerse en marcha si está completamente montado. Asegúrese de que el cable de alimentación no está deteriorado. Nunca utilice un aparato con el cable de alimentación deteriorado. Existe riesgo de descargas eléctricas. Coloque el aparato sobre una superficie horizontal y segura. Asegúrese de que en la ubicación del ventilador cortinas u otros objetos no obstaculizan el flujo de aire. Conecte el enchufe a una toma de corriente adecuada y segura.

### **Montaje**

El pedestal (10) del ventilador está formado por dos piezas. Una ambas piezas y sujételas con los tornillos (13) que se suministran. Ponga el ventilador en el pedestal. El pedestal tiene una cavidad en ángulo recto y en la parte inferior del ventilador está la pieza opuesta correspondiente. Asegúrese de que ambas piezas estén acopladas entre sí. A continuación, sujete el pedestal con seis tornillos (13).

Abra la llave del depósito de agua (9) situada en la parte trasera del ventilador y llénelo con agua destilada. Fíjese en el indicador de nivel de agua (8) situado en la parte delantera del ventilador, para evitar que el depósito se llene en exceso. El nivel de agua debe estar siempre por debajo de la marca MAX y por encima de la marca MIN. La capacidad del depósito es de 5 litros aproximadamente.

**Atención: ¡El depósito solo puede llenarse con el enchufe desenchufado!**

### **Funcionamiento**

Meta el enchufe (7) en la toma y encienda el ventilador con el mando a distancia (11) o con la botonera (1).

El ventilador emite un pitido e indica que se encuentra en modo En espera.

Las funciones del ventilador se pueden controlar con la botonera (1) o con el mando a distancia. La función que haya seleccionado se mostrará en la pantalla de control (2).

14. "ON / OFF" Pulse este botón para poner en marcha el ventilador. El ventilador se pone en marcha a la velocidad más baja y la temperatura (20) se muestra en la pantalla de control.

Pulse este botón otra vez para apagar el ventilador.

15. "SPEED" El aparato dispone de 3 velocidades.

23. Indicador

16. "TIMER" Configurando el tiempo de funcionamiento, el temporizador es 1H,2H,3H,4H,5H,6H,7H,8H,9H,10H,11H,12H,13H,14H,15H

22. Indicador

17. "WATER COOLING" El aparato dispone de una función de humidificación, que contribuye al efecto refrescante.

24. Indicador

18. "SWING" El aparato dispone de una función de oscilación, que permite al ventilador un movimiento oscilatorio al mismo tiempo que airea.

21. Indicador

19. "WIND MODEL" El ventilador tiene 2 modos de ventilación.

- Modo nocturno: En este modo la velocidad va disminuyendo paulatinamente, en función de la velocidad configurada. Por ejemplo, si ha seleccionado la velocidad «Alta», el ventilador funcionará 30 minutos a esta velocidad, 30 minutos a velocidad media y después seguirá a una velocidad más baja de manera constante.

26. Indicador

- Modo natural: Se muestra mediante los árboles (25) de la pantalla y adapta la velocidad del aire automáticamente.

25. Indicador

## **Mantenimiento**

Se recomienda llenar el depósito únicamente con agua destilada. El filtro de agua debe cambiarse cada 6 meses o cuando vea que el enfriador de aire no funciona correctamente.

Para cambiar el filtro (6) afloje los tornillos situados en el centro de la entrada de aire (5). A continuación, empuje las abrazaderas situadas a izquierda y derecha hacia abajo y tire de la rejilla para extraerla. Presione las pestañas de cierre situadas a ambos lados del extremo superior del soporte del filtro y saque el soporte. Ahora ya puede sacar sin problemas el filtro azul claro y cambiarlo. Vuelva a montar el filtro siguiendo el orden inverso del desmontaje.

## **Información técnica**

Potencia suministrada: 75W

Valor de funcionamiento: 0,24 (m<sup>3</sup>/min)/W

Nivel de potencia acústica del ventilador (por grado): 25 // 29 // 35 dB(A)

Max. Flujo volumétrico: 14,5 m<sup>3</sup>/min

Potencia absorbida en Standby: 0,7W

Max. Velocidad del aire (por grado): 5,3 // 6,2 // 7,3 m/s

## Wentylator posiada następujące właściwości, jeżeli są one przedstawione na rysunku schematycznym:

- 

Produktu nie wolno utylizować z odpadami z gospodarstw domowych. Zamiast tego produkt należy pod koniec okresu jego użytkowania przekazać do punktu zbiorczego zajmującego się recyklingiem urządzeń elektrycznych i elektronicznych. Dotyczy to również baterii i akumulatorów, które ewentualnie są w zakresie dostawy. Proszę w tym zakresie zasięgnąć informacji we właściwej administracji komunalnej.
- 

Urządzenie przeznaczone jest wyłącznie do eksploatacji w suchych wnętrzach.
- 

Urządzenie wyposażone jest w wtyczkę z przyłączem przewodu ochronnego
- 

Urządzenie wyposażone jest w wtyczkę bez przyłącza przewodu ochronnego
- 

Urządzenie dostosowane jest do eksploatacji przy napięciu znamionowym bardzo niskim z uziemieniem lub przy napięciu znamionowym bardzo niskim bez uziemienia.
- 

Urządzenie posiada 2 różne poziomy mocy.
- 

Urządzenie posiada 3 różne poziomy mocy.
- 

Urządzenie posiada zbiornik na wodę do zwilżania powietrza w pomieszczeniu.
- 

Urządzenie wyposażone jest w dotykowy wyświetlacz, co umożliwia komfortowy wybór różnych ustawień.
- 

Urządzenie posiada funkcję tmier'a
- 

Urządzenie posiada funkcję oscylacji, która umożliwia drgania wentylatora przy jednoczesnej wentylacji.
- 

Głowicę wentylatora można w niewielkim zakresie pochylać.
- 

Urządzenie posiada funkcję nawilżania pomieszczenia, która przyczynia się do dodatkowego efektu chłodzenia.

### Wskazówki bezpieczeństwa

Urządzenie może być używane przez dzieci od 8 roku życia, jak również przez osoby o obniżonych zdolnościach fizycznych, sensorycznych lub mentalnych lub przez osoby nieposiadające doświadczenia i / lub wiedzy, jeżeli pozostają one pod nadzorem lub zostały poinstruowane pod kątem używania urządzenia i zrozumiały wynikające z tego zagrożenia. Dzieciom nie wolno bawić się urządzeniem. Dzieciom nie wolno bez nadzoru dokonywać czyszczenia i konserwacji użytkownika.

Urządzenie należy ustawić z stabilnym miejscu i w odpowiedniej odległości od źródeł ciepła, jak np. piece.

Urządzenia nie należy eksploatować lub obsługiwać wilgotnymi lub mokrymi rękoma

Nigdy nie wolno wyjmować wtyczki sieciowej z gniazda sieciowego, pociągając za przewód sieciowy.

Przez kratkę ochronną nie wolno wkładać żadnych przedmiotów lub palców.

Na urządzeniu nie wolno kłaść żadnych przedmiotów, jak np. części garderoby.

Zachować ostrożność w przypadku długich włosów. Mogą one zostać zassane przez strumień powietrza. Należy zachować wystarczający odstęp.

Wszystkie wskazówki bezpieczeństwa i instrukcje należy zachować na przyszłość.

## **Pielęgnacja**

Urządzenie czyścić wyłącznie wtedy, gdy jest wyłączone, a wtyczka sieciowa jest wyjęta z gniazda. W tym celu używać miękkiej, niestrzępiącej się szmatki. Ewentualnie może ona być lekko zwilżona. Unikać kontaktu z elektrycznymi elementami konstrukcyjnymi i wilgocią. Po czyszczeniu urządzenie pozostawić do całkowitego wyschnięcia przed ponownym uruchomieniem. Nie stosować żadnych agresywnych środków czyszczących.

## **Uruchomienie**

Przed uruchomieniem należy ponownie sprawdzić prawidłowość montażu kratki ochronnych. Istnieje ryzyko obrażeń, jeżeli nie zostały one zamontowane w prawidłowy sposób. Zasadniczo urządzenie wolno eksploatować wyłącznie wtedy, gdy jest kompletnie zmontowane.

Upewnić się, że podłączony przewód zasilający jest wolny od uszkodzeń. Urządzenia nigdy nie eksploatować, jeżeli przewód zasilający jest uszkodzony. Istnieje ryzyko porażenia prądem.

Urządzenie ustawić na prosto i na stabilnej powierzchni. Przy ustawianiu wentylatora zwrócić uwagę na to, żeby zasłony lub inne przedmioty nie zakłócały przepływu powietrza. Wtyczkę sieciową włożyć do prawidłowo zabezpieczonego gniazda sieciowego.

## **Montaż**

Podstawa (10) wentylatora składa się z dwóch części. Złóż dwie części razem i przymocuj je czterema śrubami (13) zawartymi w dostawie. Umieść wentylator na podstawie. W podstawie znajduje się prostokątne wgłębienie, u dołu wentylatora odpowiedni występ. Upewnij się, że dwie części są zagnieżdżone. Zamocuj podstawę za pomocą sześciu dalszych śrub (13).

Otwórz klapkę do zbiornika wody (9) z tyłu wentylatora i napełnij go wodą destylowaną. Zwróć uwagę na wskaźnik poziomu wody (8) z przodu urządzenia, aby nie przepełnić zbiornika. Poziom wody nie powinien być wyższy niż znak MAX i nie niższy niż znak MIN. Pojemność zbiornika wynosi około 5 litrów.

**Uwaga: Napełniaj zbiornik tylko wtedy, gdy wtyczka sieciowa jest odłączona!**

## **Działanie**

Włóż wtyczkę sieciową (7) do gniazda i włącz wentylator za pomocą pilota (11) lub panelu sterowania (1).

Urządzenie wyda jeden sygnał dźwiękowy i zasygnalizuje, że jest w trybie gotowości.

Funkcjami wentylatora można sterować za pomocą panelu sterowania (1) lub pilota. Wybrana funkcja jest pokazana na wyświetlaczu kontrolnym (2).

14. "ON / OFF" Naciśnij ten przycisk, aby włączyć urządzenie. Urządzenie uruchamia się z najniższą prędkością, a temperatura (20) jest wyświetlana na wyświetlaczu kontrolnym.

Aby wyłączyć urządzenie, naciśnij ponownie przycisk.

15. "SPEED" Urządzenie posiada 3 różne poziomy mocy.

23. Wskaźnik

16. "TIMER" Ustawienia czasu pracy Wartości timer is 1H,2H,3H,4H,5H,6H,7H,8H,9H,10H,11H,12H,13H,14H,15H

22. Wskaźnik

17. "WATER COOLING" Urządzenie posiada funkcję nawilżania pomieszczenia, która przyczynia się do dodatkowego efektu chłodzenia.

24. Wskaźnik

18. "SWING" Urządzenie posiada funkcję oscylacji, która umożliwia drgania wentylatora przy jednoczesnej wentylacji.

21. Wskaźnik

19. "WIND MODEL" Urządzenie ma 2 różne tryby wentylatora.

- Tryb nocny: W tym trybie prędkość jest stopniowo zmniejszana, w zależności od ustawionej prędkości. Jeśli ustawisz „Wysoka”, urządzenie będzie działać przez 30 minut z wysoką, 30 minut ze średnią, a następnie przejściowo z niską prędkością.

26. Wskaźnik

- Tryb naturalny: Jest wskazywany przez drzewa (25) na wyświetlaczu i automatycznie dostosowuje prędkość powietrza.

25. Wskaźnik

### **Konserwacja**

Zalecamy napełnianie zbiornika wody tylko wodą destylowaną. Filtr wody należy wymieniać co 6 miesięcy lub jeśli uważasz, że chłodnica powietrza nie działa prawidłowo.

Aby wymienić filtr (6), najpierw poluzuj śrubę centralną nad wlotem powietrza (5). Naciśnij zaciski po prawej i lewej stronie i pociągnij kratkę ochronną do siebie. Ściśnij zaczepy zwalniające po obu stronach górnej części uchwyty filtra i wyciągnij uchwyt. Teraz możesz łatwo usunąć i zmienić jasnoniebieski filtr. Zainstaluj ponownie nowy filtr w odwrotnej kolejności.

### **Informacje techniczne**

Pobór mocy: 75W

Współczynnik wydajności: 0,24 (m<sup>3</sup>/min)/W

Poziom mocy akustycznej wentylatora (dla każdego poziomu): 25 // 29 // 35 dB(A)

Maksymalny przepływ objętościowy: 14,5 m<sup>3</sup>/min

Pobór mocy w trybie gotowości: 0,7W

Maksymalna prędkość (dla każdego poziomu): 5,3 // 6,2 // 7,3 m/s

## Puhalltimella on seuraavat ominaisuudet, jos ne on esitetty kaavakuvassa:



Tuotetta ei saa hävittää kotitalousjätteen mukana. Sen sijaan tuote on käytöstä poistamisen jälkeen toimitettava sähkö- ja elektroniikkalaitteita vastaanottavaan kierrätyspisteeseen. Tämä koskee myös mahdollisesti toimitussisältöön kuuluvia paristoja ja akkuja. Selvitä kierrätyspisteen sijainti asiasta vastaavalta taholta kunnaltasi.



Laitte soveltuu käytettäväksi vain kuivissa sisätiloissa.



Laitte on varustettu suojamaadoitetulla pistokkeella



Laitte on varustettu pistokkeella, jossa ei ole suojamaadoitusta



Laitte on suunniteltu toimimaan erityisen pienjännitteellä eli erityisen matalalla suojajännitteellä.



Laitteessa on 2 erilaista tehotasoa.



Laitteessa on 3 erilaista tehotasoa.



Laitteessa on vesisäiliö huoneilman kostuttamiseksi.



Laitte on varustettu kosketusnäytöllä, joka mahdollistaa sopivien valintojen tekemisen eri asetuksista.



Laitteessa on ajastintoiminto



Laitteessa on edestakainen liiketoiminto, joka mahdollistaa tuulettimen kääntyvän liikkeen puhalluksen aikana.



Puhallinpäätä voidaan kallistaa jonkin verran.



Laitteessa on ilmankostutustoiminto, joka tuo myös ylimääräistä jäähdytysvaikutusta.

## Turvaohjeet

Laitetta voivat käyttää yli 8-vuotiaat lapset tai henkilöt, joilla on heikentyneet fyysiset, aistilliset tai henkiset kyvyt tai joilla ei ole kokemusta ja/tai tietämystä, jos heitä valvotaan tai heitä on ohjeistettu laitteen käytössä, ja he ovat ymmärtäneet siitä aiheutuvat vaarat. Lapset eivät saa leikkiä laitteella. Lapset eivät saa puhdistaa ja huoltaa laitetta ilman valvontaa.

Pidä laite vakaana ja kaukana lämmönlähteistä, kuten uuneista.

Älä käytä tai kosketa laitetta kostella tai märillä käsillä

Älä koskaan irrota virtajohtoa pistorasiasta vetämällä virtajohdosta.

Älä työnnä esineitä tai sormia suojaritilän läpi.

Älä aseta esineitä, kuten esim. vaatteita, laitteen päälle.

Varo pitkiä hiuksia. Ne voivat imeytyä ilmavirran mukana. Säilytä riittävä etäisyys.



Säilytä kaikki turvallisuus- ja käyttöohjeet myöhempiä tarvetta varten.

## Hoito

Puhdista laite vain, kun se on kytketty pois päältä ja kun pistoke on irrotettu. Käytä pehmeää, nukkaamatonta liinaa. Se voi olla hieman kostutettu. Vältä kosketusta sähkökomponenttien ja kosteuden välillä. Anna laitteen kuivua kokonaan puhdistuksen jälkeen ennen kuin otat sen uudelleen käyttöön. Älä käytä voimakkaita puhdistusaineita.

## Käyttöönotto

Ennen käyttöönottoa tarkista uudestaan suojaritilän oikea asennus. On olemassa loukkaantumiseriski, jos niitä ei ole asennettu oikein. Laitetta saa yleensä käyttää vain täysin koottuina. Varmista, että liitäntäkaapeli ei ole vaurioitunut. Älä koskaan käytä laitetta, jossa on viallinen virtajohto. Sähköiskun vaara. Aseta laite vakaaseen pystyasentoon. Kun sijoitat tuuletinta niin varmista, että verhot tai muut esineet eivät estä ilman virtausta. Kytke virtajohto oikein paikoilleen sopivaan pistorasiaan.

## Kokoaminen

Tuulettimen jalusta (10) koostuu kahdesta osasta. Yhdistä osat ja kiinnitä ne neljällä mukana toimitetulla ruuvilla (13). Aseta tuuletin jalustalle. Jalustassa on suorakulmainen syvennys, tuulettimen alaosassa vastaava vastakappale. Varmista, että molemmat osat ovat sisäkkäin. Kiinnitä jalusta kuudella ruuvilla (13).

Avaa puhaltimen takana olevan vesisäiliön (9) luukku, ja täytä se tislattulla vedellä. Kiinnitä huomiota laitteen etuosassa olevaan vedenkorkeuden osoittimeen (8), jotta et täytä säiliötä liikaa. Veden pinta ei saa olla MAX-merkin yläpuolella eikä MIN-merkin alapuolella. Säiliön koko on noin 5 litraa.

## Huomio: Täytä säiliö vain pistoke irrotettuna pistorasiasta!

### Toiminta

Kytke verkkopistoke (7) pistorasiaan ja kytke puhallin päälle kaukosäätimen (11) tai ohjauspaneelin (1) avulla.

Laite antaa yhden äänimerkin ja ilmoittaa olevansa valmiustilassa.

Voit ohjata tuulettimen toimintoja ohjauspaneelin (1) tai kaukosäätimen avulla. Valitsemasi toiminto näkyy ohjausnäytössä (2).

14. "ON / OFF" Kytke laite päälle painamalla tätä painiketta. Laite käynnistyy pienimmällä nopeudella ja lämpötila (20) näkyy ohjausnäytössä.

Sammuta laite painamalla painiketta uudelleen.

15. "SPEED" Laitteessa on 3 erilaista tehotasoa.

23. Merkkivalo

16. "TIMER" Toiminta-ajan asetukset, ajastin 1H,2H,3H,4H,5H,6H,7H,8H,9H,10H,11H,12H,13H,14H,15H

22. Merkkivalo

17. "WATER COOLING" Laitteessa on ilmankostutustoiminto, joka tuo myös ylimääräistä jäähdytysvaikutusta.

24. Merkkivalo

18. "SWING" Laitteessa on edestakainen liiketoiminto, joka mahdollistaa tuulettimen kääntyvän liikkeen puhalluksen aikana.

21. Merkkivalo

19. "WIND MODEL" Laitteessa on 2 erilaista puhallustilaa.

- Yötila: Tässä tilassa nopeutta pienennetään asteittain asetetusta nopeudesta riippuen. Jos olet asettanut "Suuren" nopeuden, laite toimii 30 minuuttia suurella nopeudella, 30 minuuttia keskinopeudella ja sitten jatkuvasti pienellä nopeudella.

#### 26. Merkkivalo

- Luonnollinen tila: Ilmaistaan näytössä näkyvien puiden (25) avulla. Puhallusnopeutta säädetään automaattisesti.

#### 25. Merkkivalo

### Huolto

Suosittelemme vesisäiliön täyttämistä vain tislattulla vedellä. Vedensuodatin on vaihdettava 6 kuukauden välein tai jos tuntuu siltä, että ilmanjäähdytin ei toimi kunnolla.

Vaihda suodatin (6) avaamalla ensin keskellä ilmanottoa oleva ruuvi (5). Paina oikealla ja vasemmalla puolella olevia kiinnittimiä ja vedä suojaritilää itseäsi kohti. Purista suodatinkotelon yläosan molemmin puolin olevia vapautuskielekkeitä ja vedä pidike ulos. Nyt voit helposti poistaa ja vaihtaa vaaleansinisen suodattimen. Asenna uusi suodatin paikoilleen päinvastaisessa järjestyksessä.

### Tekniset tiedot

tehonkulutus: 75W

hyötysuhde: 0,24 (m<sup>3</sup>/min)/W













tuulettimen äänenpainetaso (kullakin nopeudella): 25 // 29 // 35 dB(A)

maks. tilavuusvirtaus: 14,5 m<sup>3</sup>/min

tehonkulutus valmiustilassa: 0,7W

maks. puhallusnopeus (kullakin nopeudella): 5,3 // 6,2 // 7,3 m/s

**Ventilátor má následující vlastnosti, pokud jsou zobrazeny na schematickém výkresu:**

-  Produkt nesmí být likvidován prostřednictvím domácího odpadu. Místo toho se produkt na konci své životnosti musí odevzdat na sběrném místě pro recyklaci elektrických a elektronických zařízení. To se vztahuje i na baterie a akumulátory, které jsou případně součástí dodávky. Prosím, informujte se o daném sběrném místě u vaší příslušné komunální správy.
-  Zařízení je vhodné výhradně pro provoz v suchých interiérech.
-  Zařízení je vybaveno zástrčkou se svorkou připojení ochranného vodiče
-  Zařízení je vybaveno zástrčkou bez svorky připojení ochranného vodiče
-  Zařízení je dimenzováno k provozu na ochranné malé napětí, resp. bezpečnostní malé napětí.
-  Zařízení má 2 různé výkonové stupně.
-  Zařízení má 3 různé výkonové stupně.
-  Zařízení má vodní nádrž ke zvlhčování okolního vzduchu.
-  Zařízení je vybaveno dotykovým displejem, který umožňuje volbu různých nastavení.
-  Zařízení má funkci časovače
-  Zařízení má oscilační funkci, která umožňuje kmitavý pohyb ventilátoru při současné ventilaci.
-  Hlava ventilátoru se dá sklonit v malém rozsahu.
-  Zařízení má funkci prostorového zvlhčování, které přispívá k dodatečnému efektu chlazení.

**Bezpečnostní pokyny**

Zařízení může být používáno dětmi od 8 let, jakož i osobami se sníženými psychickými, smyslovými či mentálními schopnostmi či nedostatkem zkušeností a/nebo vědomostí, jestliže jsou pod dozorem nebo byly ohledně používání zařízení poučeny a nebezpečím z toho vyplývajícím porozuměly.

Děti si se zařízením nesmějí hrát. Čištění a uživatelská údržba nesmí být prováděna dětmi bez dozoru.

Postavte zařízení bezpečně a ve vhodné vzdálenosti od tepelných zdrojů, jako např. kamen.

Neprovozujte a neobsluhujte zařízení vlhkýma či mokřýma rukama

Nikdy neuvolňujte síťovou zástrčku ze zásuvky taháním za připojovací kabel.

Skrz ochrannou mřížku nestrkejte žádné předměty či prsty.

Na zařízení nepokládejte žádné předměty, jako např. kusy oblečení.

Pozor u dlouhých vlasů. Ty mohou být nasáty proudem vzduchu. Udržujte dostatečný odstup.

Do budoucna dodržujte všechny bezpečnostní pokyny a návody.

## **Péče**

Zařízení čistěte pouze ve vypnutém stavu s vytaženou síťovou zástrčkou. K tomu použijte měkký hadr bez chloupků. Vyvarujte se kontaktu s elektrickými součástmi a vlhkosti. Po čištění nechte zařízení zcela oschnout, než ho opět uvedete do provozu. Nepoužívejte agresivní čisticí prostředky.

## **Uvedení do provozu**

Před uvedením do provozu zkontrolujte prosím ještě jednou správnou montáž ochranné mřížky, existuje nebezpečí zranění, pokud tato nebyla správně namontována. Zařízení smí být zásadně provozováno pouze v kompletně smontovaném stavu.

Ujistěte se, že připojený kabel není poškozen. Nikdy neprovozujte zařízení s poškozeným přívodním kabelem. Existuje nebezpečí úderu proudem.

Zařízení postavte rovně a bezpečně. Dbejte při umístění ventilátoru na to, aby proudění vzduchu nebránily závěsy nebo jiné předměty. Síťovou zástrčku nastrčte do řádně zajištěné síťové zásuvky.

## **Sestavení**

Podstavec (10) ventilátoru tvoří dvě části. Zapojte obě části do sebe a upevněte je čtyřmi šrouby (13), které jsou součástí dodávky. Umístěte ventilátor na podstavec. V podstavci se nachází pravoúhlá drážka, na spodní straně ventilátoru odpovídající protikus. Ujistěte se, že obě části jsou do sebe zapojeny. Nyní upevněte podstavec dalšími šesti šrouby (13).

Otevřete klapku k nádrži na vodu (9) na zadní straně ventilátoru a naplňte ji destilovanou vodou. Dbejte na ukazatel hladiny vody (8) na přední straně přístroje, abyste nádrž nepřelili. Stav vody by neměl být vyšší než označení MAX a ne nižší než označení MIN. Objem nádrže činí cca 5 litrů.

## **Pozor: Dolívejte nádrž výhradně při vytažené zástrčce!**

## **Provoz**

Zasuňte zástrčku (7) do zásuvky a zapněte ventilátor dálkovým ovládním (11) nebo řídicím panelem (1).

Přístroj jednou pípne a signalizuje, že se nachází v pohotovostním režimu.

Funkce ventilátoru můžete spravovat řídicím panelem (1) nebo dálkovým ovládním. To, jakou funkci jste vybrali, se Vám zobrazí na kontrolním displeji (2).

14. "ON / OFF" Stiskněte toto tlačítko, abyste zapnuli přístroj. Přístroj se spustí při nejnižší rychlosti a teplota (2) se zobrazí na kontrolním displeji.

Pro vypnutí přístroje stiskněte znovu toto tlačítko.

15. "SPEED" Zařízení má 3 různé výkonové stupně.

23. Indikátor

16. "TIMER" Nastavení provozní doby. Časovač lze nastavit na 1H,2H,3H,4H,5H,6H,7H,8H,9H,10H,11H,12H,13H,14H,15H

22. Indikátor

17. "WATER COOLING" Zařízení má funkci prostorového zvlhčování, které přispívá k dodatečnému efektu chlazení.

24. Indikátor

18. "SWING" Zařízení má oscilační funkci, která umožňuje kmitavý pohyb ventilátoru při současné ventilaci.

21. Indikátor

19. "WIND MODEL" Přístroj disponuje dvěma různými režimy větrání.

- Noční režim: V tomto režimu se rychlost pozvolna zpomalí, v závislosti na nastavené rychlosti. Pokud jste nastavili „vysoká“, přístroj běží 30 minut při vysoké, 30 minut při střední a poté nepřetržitě při nízké rychlosti.

#### 26. Indikátor

- Přirozený režim: Na displeji ho zobrazují stromy (25) a automaticky se přizpůsobí rychlosti vzduchu.

#### 25. Indikátor

### Údržba

Doporučujeme, abyste nádrž na vodu dolévali pouze destilovanou vodou. Vodní filtr je třeba měnit každých 6 měsíců nebo když máte pocit, že chladič vzduchu nefunguje řádně.

Pro výměnu filtru (6) uvolněte nejdříve šrouby středově nad přívodem vzduchu. Stiskněte svorky vpravo a vlevo vedle směrem dolů a odtáhněte k sobě ochrannou mřížku. Stiskněte odblokovací spony na obou stranách na horním konci držáku filtru k sobě a vytáhněte držák ven. Nyní můžete světlemodrý filtr jednoduše vytáhnout a vyměnit. Nový filtr zabudujete tak, že budete pouze postupovat v opačném pořadí.

### Technické údaje

Jmenovitý výkon: 75W

Hodnota servisu: 0,24 (m<sup>3</sup>/min)/W

Úroveň akustického výkonu ventilátoru: 25 // 29 // 35 dB(A)

Max. rychlost průtoku ventilátoru: 14,5 m<sup>3</sup>/min

Příkon v pohotovostním režimu: 0,7W

Max. rychlost vzduchu: 5,3 // 6,2 // 7,3 m/s

**Вентилятор имеет следующие особенности, если они показаны на схематическом чертеже:**

Изделие нельзя утилизировать вместе с бытовым мусором. По истечении срока службы изделия, его необходимо доставить в приемный пункт по переработке электрических и электронных устройств. Данное указание распространяется также на входящие, при необходимости, в комплект поставки батарейки или аккумуляторы. Пожалуйста, узнайте местонахождение приемного пункта в уполномоченном управлении жилищно-коммунального хозяйства.



Прибор предназначен для работы только в сухих внутренних помещениях.



Прибор оснащен штекером с контактом защитного провода



Прибор оснащен штекером без контакта защитного провода



Прибор рассчитан на работу с защищенным пониженным напряжением или с безопасным пониженным напряжением.



Прибор имеет 2 ступени производительности.



Прибор имеет 3 ступени производительности.



Прибор оснащен емкостью для воды для увлажнения воздуха в помещении.



Прибор оснащен сенсорным дисплеем, что обеспечивает удобство настройки.



Прибор имеет функцию таймера



Прибор имеет функцию качания, обеспечивающую вентиляцию одновременно с поворотом вентилятора.



Ось вентилятора можно немного наклонить.



Прибор имеет функцию увлажнения воздуха в помещении, что создает дополнительный эффект охлаждения.

**Указания по технике безопасности**

Прибором разрешается пользоваться детям старше 8 лет, а также лицам с ограниченными психическими, сенсорными и ментальными возможностями или не имеющим соответствующих знаний и опыта, при условии, что они будут соблюдать осторожность и проинструктированы о применении прибора и понимают опасности, источником которых он является. Детям запрещается играть с прибором, а также нельзя выполнять чистку и техническое обслуживание без надзора со стороны взрослых.

Установите прибор в устойчивом положении на достаточном расстоянии от источников тепла например, печей.

Запрещается управлять прибором или обслуживать его влажными руками

Запрещается извлекать штекер из розетки путем вытягивания за сетевой провод.

Не вставляйте в защитную решетку пальцы и какие-либо предметы.

Не укладывайте не прибор какие-либо предметы, например, части одежды.

Соблюдайте осторожность при наличии длинных волос. Они могут быть втянуты в прибор воздушным потоком. Соблюдайте безопасное расстояние.

Храните правила техники безопасности и руководства по эксплуатации для последующего их использования.

## Уход

Очищайте прибор только в выключенном состоянии с извлеченным из розетки штекером. Используйте при этом мягкую салфетку, не оставляющую ворсинок. При необходимости ее следует слегка смочить. Избегайте контактов с электрическими частями прибора и его работы в помещениях с высокой влажностью. После очистки до повторного включения необходимо дать прибору полностью высохнуть. Не используйте агрессивные чистящие средства.

## Ввод в эксплуатацию

Перед вводом в эксплуатацию еще раз проверьте правильность установки защитной решетки; в противном случае имеет место опасность получения травм. Как правило, прибор разрешается эксплуатировать в полностью смонтированном состоянии. Проверьте, что питающий кабель не имеет повреждений. Запрещается эксплуатировать прибор с повреждениями питающего кабеля. Имеет место опасность удара электрическим током. Устанавливайте прибор в вертикальном устойчивом положении. При размещении вентилятора следите за тем, чтобы воздушному потоку не препятствовали занавеси и другие предметы. Сетевой штекер разрешается вставлять только в розетку с надлежащей защитой.

## Порядок сборки

Основание (10) вентилятора состоит из двух частей. Совместите друг с другом и зафиксируйте обе части с помощью четырех винтов (13), входящих в комплект поставки. Установите вентилятор на основание. В основании вентилятора имеется прямоугольное углубление, соответствующая ответная часть для которого находится на его нижней стороне. Убедитесь, что обе части надлежащим образом совмещены и соединены между собой. Затем закрепите основание шестью винтами (13).

Откройте заслонку (крышку) бака для воды (9) на задней стороне вентилятора и наполните бак дистиллированной водой. Следите за индикатором уровня воды (8) на передней панели устройства, чтобы бак не переполнялся. Уровень воды не должен быть выше отметки MAX (максимум) или ниже отметки MIN (минимум). Объем бака составляет около 5 литров.

**Внимание: Вода в бак должна заливаться только при отсоединенном сетевом штекере!**

## Эксплуатация

Вставьте сетевой штекер (7) в розетку и включите вентилятор с помощью пульта дистанционного управления (11) или панели управления (1).

Устройство издает один звуковой сигнал, указывая, что находится в режиме ожидания.

Функциями вентилятора можно управлять с панели управления (1) или с пульта дистанционного управления.

Выбранная Вами функция отображается на дисплейной панели (2).

14. "ON / OFF" Нажмите эту кнопку для включения устройства. При запуске устройства устанавливается режим наименьшей скорости, при этом на дисплейной панели отображается температура (20).

Для выключения вентилятора нажмите эту кнопку еще раз.

15. "SPEED" Прибор имеет 3 ступени производительности.

23. Индикатор

16. "TIMER" Время работы (Timer) можно установить от часа до 4 часов с шагом:

1Н,2Н,3Н,4Н,5Н,6Н,7Н,8Н,9Н,10Н,11Н,12Н,13Н,14Н,15Н

22. Индикатор

17. "WATER COOLING" Прибор имеет функцию увлажнения воздуха в помещении, что создает дополнительный эффект охлаждения.

24. Индикатор

18. "SWING" Прибор имеет функцию качания, обеспечивающую вентиляцию одновременно с поворотом вентилятора.

21. Индикатор

19. "WIND MODEL" Устройство обеспечивает 2 различных режима вентиляции.

- Ночной режим: В этом режиме частота вращения постепенно снижается в зависимости от заданной скорости. Если установлена высокая частота вращения (Hoch), устройство будет работать 30 минут на высокой скорости, затем 30 минут на средней скорости, а затем непрерывно на низкой скорости.

26. Индикатор

- Естественный режим: На дисплее этот режим отображается в виде значка деревьев (25), а скорость движения воздуха при этом регулируется автоматически.

25. Индикатор

## Обслуживание

Рекомендуется заливать в бак для воды только дистиллированную воду. Водяной фильтр следует менять один раз в 6 месяцев или если Вы заметили, что охладитель воздуха работает ненадлежащим образом.

Для замены фильтра (6) сначала ослабьте винт по центру над воздухозаборником (5). Надавите вниз на фиксаторы справа и слева и снимите защитную решетку, потянув ее на себя. Надавите с обеих сторон на фиксирующие защелки на верхнем конце держателя фильтра и извлеките держатель. Теперь Вы можете просто снять и заменить светло-голубой фильтр. Установка нового фильтра выполняется в обратной последовательности.

## Технические данные

Номинальная мощность: 75W

Стоимостная значимость услуги: 0,24 (m<sup>3</sup>/min)/W

Уровень звуковой мощности вентилятора: 25 // 29 // 35 dB(A)

Макс. расход воздушного потока вентилятора: 14,5 m<sup>3</sup>/min

Энергопотребление в режиме ожидания: 0,7W

Макс. скорость воздушного потока: 5,3 // 6,2 // 7,3 m/s



## Ο ανεμιστήρας διαθέτει τα παρακάτω χαρακτηριστικά, εφόσον αυτά απεικονίζονται στο σχηματικό διάγραμμα:



Το προϊόν δεν επιτρέπεται να διατίθεται με τα οικιακά απορρίμματα. Αντί αυτού το προϊόν θα πρέπει να προσκομίζεται μετά το τέλος της διάρκειας ζωής σε σημείο συλλογής για ανακύκλωση ηλεκτρικών και ηλεκτρονικών συσκευών. Αυτό ισχύει και για τις μπαταρίες και τους συσσωρευτές που ενδεχομένως συμπεριλαμβάνονται στα παραδοτέα. Ρωτήστε την αρχή τοπικής αυτοδιοίκησης σας σχετικά με τα σημεία αυτά.



Η συσκευή προορίζεται για χρήση αποκλειστικά σε ξηρούς εσωτερικούς χώρους.



Η συσκευή διαθέτει ένα βύσμα με ακροδέκτη γείωσης



Η συσκευή διαθέτει ένα βύσμα δίχως ακροδέκτη γείωσης



Η συσκευή προορίζεται για χρήση σε χαμηλή τάση ασφαλείας.



Η συσκευή διαθέτει 2 διαφορετικά επίπεδα ισχύος.



Η συσκευή διαθέτει 3 διαφορετικά επίπεδα ισχύος.



Η συσκευή διαθέτει μια δεξαμενή νερού για την ύγρανση του αέρα εσωτερικού χώρου.



Η συσκευή διαθέτει μια οθόνη αφής, η οποία καθιστά πολύ εύκολη την επιλογή των διαφορετικών ρυθμίσεων.



Η συσκευή διαθέτει λειτουργία χρονοδιακόπτη



Η συσκευή διαθέτει μια λειτουργία ταλάντωσης, η οποία καθιστά δυνατή την παλλόμενη κίνηση του ανεμιστήρα με ταυτόχρονο εξαερισμό.



Υπάρχει δυνατότητα ελαφράς κλίσης της κεφαλής του ανεμιστήρα.



Η συσκευή διαθέτει μια λειτουργία ύγρανσης του χώρου, η οποία έχει ως αποτέλεσμα μια επιπλέον αίσθηση δροσιάς.

### Υποδείξεις ασφαλείας

Η συσκευή μπορεί να χρησιμοποιείται από παιδιά ηλικίας 8 ετών και άνω καθώς επίσης και από άτομα με περιορισμένες σωματικές, αισθητηριακές ή διανοητικές ικανότητες ή μικρή εμπειρία και / ή περιορισμένες γνώσεις, εφόσον τελούν υπό την εποπτεία ενός άλλου ατόμου ή έχουν λάβει οδηγίες σχετικά με τη χρήση της συσκευής και έχουν κατανοήσει τους κινδύνους που προκύπτουν από αυτή. Δεν επιτρέπεται σε παιδιά να παίζουν με τη συσκευή. Δεν επιτρέπεται ο καθαρισμός και η συντήρηση της συσκευής από παιδιά, δίχως επιτήρηση.

Τοποθετείτε τη συσκευή σε σταθερή θέση και σε κατάλληλη απόσταση από πηγές θερμότητας, όπως π.χ. φούρνους.

Μην λειτουργείτε ή χρησιμοποιείτε τη συσκευή με υγρά ή βρεγμένα χέρια

Μην αφαιρείτε ποτέ το βύσμα τροφοδοσίας από την πρίζα τραβώντας το από το καλώδιο.

Μην τοποθετείτε αντικείμενα ή δάχτυλα στο προστατευτικό πλέγμα.

Μην τοποθετείτε αντικείμενα, όπως π.χ. ρούχα πάνω στη συσκευή.

Επιδεικνύετε προσοχή, εάν έχετε μακριά μαλλιά. Είναι δυνατή η αναρρόφησή τους από το ρεύμα αέρα. Τηρείτε επαρκή απόσταση.

Φυλάξτε όλες τις υποδείξεις ασφαλείας και τις οδηγίες για μελλοντική χρήση.

## **Φροντίδα**

Καθαρίζετε τη συσκευή μόνο όταν είναι απενεργοποιημένη και αφού αφαιρέσετε το βύσμα τροφοδοσίας. Χρησιμοποιείτε για το σκοπό αυτό ένα μαλακό πανί που δεν αφήνει χνούδι. Αυτό μπορεί να είναι ελαφρώς βρεγμένο. Αποφεύγετε την επαφή με ηλεκτρικά εξαρτήματα και την υγρασία. Αφήνετε τη συσκευή να στεγνώσει πλήρως μετά τον καθαρισμό, πριν τη θέσετε εκ νέου σε λειτουργία. Μην χρησιμοποιείτε βλαβερά προϊόντα καθαρισμού.

## **Θέση σε λειτουργία**

Πριν τη θέσετε σε λειτουργία, ελέγξτε άλλη μία φορά ότι το προστατευτικό πλέγμα έχει τοποθετηθεί σωστά, διότι σε περίπτωση εσφαλμένης τοποθέτησής του υφίσταται κίνδυνος τραυματισμού. Σε γενικές γραμμές, η λειτουργία της συσκευής επιτρέπεται μόνο εφόσον η συσκευή είναι πλήρως συναρμολογημένη. Βεβαιωθείτε, ότι το συνδεδεμένο καλώδιο τροφοδοσίας δεν είναι φθαρμένο. Μην λειτουργείτε ποτέ τη συσκευή, όταν το καλώδιο τροφοδοσίας είναι ελαττωματικό. Υφίσταται κίνδυνος ηλεκτροπληξίας. Τοποθετήστε τη συσκευή σε όρθια και σταθερή θέση. Κατά την τοποθέτηση του ανεμιστήρα, βεβαιωθείτε, ότι δεν υπάρχουν κουρτίνες ή άλλα αντικείμενα που εμποδίζουν τη ροή του αέρα. Συνδέστε το βύσμα τροφοδοσίας σε μια πρίζα ασφαλείας.

## **Συναρμολόγηση**

Η βάση (10) του ανεμιστήρα αποτελείται από δύο μέρη. Συνδέστε τα δύο μέρη και στερεώστε τα με τέσσερις βίδες που περιλαμβάνονται στον παραδοτέο εξοπλισμό (13). Τοποθετήστε τον ανεμιστήρα πάνω στη βάση. Στη βάση υπάρχει μια ορθογώνια εσοχή και στην κάτω πλευρά του ανεμιστήρα το αντίστοιχο στέλεχος. Βεβαιωθείτε ότι τα δύο μέρη συναρμολογούνται σωστά. Τοποθετήστε στη συνέχεια τη βάση χρησιμοποιώντας έξι ακόμα βίδες (13).

Ανοίξτε το χώρισμα με τη δεξαμενή νερού (9) στο πίσω μέρος του ανεμιστήρα και γεμίστε το με αποσταγμένο νερό. Προσέξτε την ένδειξη στάθμης νερού (8) στην μπροστινή πλευρά της συσκευής, για να αποφύγετε την υπερπλήρωση της δεξαμενής. Η στάθμη του νερού δεν πρέπει να είναι υψηλότερη από τη σήμανση MAX και χαμηλότερη από τη σήμανση MIN. Το μέγεθος της δεξαμενής είναι περίπου 5 λίτρα.

**Προσοχή: Πληρώνετε τη δεξαμενή μόνο αφού πρώτα έχετε αποσυνδέσει το βύσμα τροφοδοσίας!**

## **Λειτουργία**

Τοποθετήστε το βύσμα τροφοδοσίας (7) στην πρίζα και ενεργοποιήστε τον ανεμιστήρα μέσω του τηλεχειριστηρίου (11) ή του πίνακα ελέγχου (1).

Η συσκευή ηχεί μία φορά και σηματοδοτεί ότι βρίσκεται στην κατάσταση αναμονής.

Μπορείτε να ελέγχετε τις λειτουργίες του ανεμιστήρα μέσω του πίνακα ελέγχου (1) ή του τηλεχειριστηρίου. Η επιλεγμένη λειτουργία θα εμφανίζεται στην οθόνη ελέγχου (2).

14. "ON / OFF" Πατήστε αυτό το πλήκτρο, για να ενεργοποιήσετε τη συσκευή. Η συσκευή ξεκινά με τη χαμηλότερη ταχύτητα και η θερμοκρασία (20) εμφανίζεται στην οθόνη ελέγχου.

Για να απενεργοποιήσετε τη συσκευή, πατήστε ξανά το πλήκτρο.

15. "SPEED" Η συσκευή διαθέτει 3 διαφορετικά επίπεδα ισχύος.

23. Δείκτης

16. "TIMER" Ρύθμιση χρονοδιακόπτη, ο χρονοδιακόπτης είναι 1H,2H,3H,4H,5H,6H,7H,8H,9H,10H,11H,12H,13H,14H,15H

22. Δείκτης

17. "WATER COOLING" Η συσκευή διαθέτει μια λειτουργία ύγρανσης του χώρου, η οποία έχει ως αποτέλεσμα μια επιπλέον αίσθηση δροσιάς.

24. Δείκτης

18. "SWING" Η συσκευή διαθέτει μια λειτουργία ταλάντωσης, η οποία καθιστά δυνατή την παλλόμενη κίνηση του ανεμιστήρα με ταυτόχρονο εξαερισμό.

21. Δείκτης

19. "WIND MODEL" Η συσκευή διαθέτει 2 διαφορετικές λειτουργίες ανεμιστήρα.

- **Νυχτερινή λειτουργία:** Σε αυτή τη λειτουργία η ταχύτητα μειώνεται σταδιακά, ανάλογα με την καθορισμένη ταχύτητα. Εάν επιλέξατε τη ρύθμιση «Υψηλή», η συσκευή θα λειτουργήσει για 30 λεπτά σε υψηλή, για 30 λεπτά σε μέτρια και στη συνέχεια σε χαμηλή ταχύτητα.

26. Δείκτης

- **Φυσική λειτουργία:** Σηματοδοτείται με τα δέντρα (25) στην οθόνη και προσαρμόζει αυτόματα την ταχύτητα του αέρα.

25. Δείκτης

## **Συντήρηση**

Συνίσταται η πλήρωση της δεξαμενής νερού μόνο με αποσταγμένο νερό. Το φίλτρο νερού πρέπει να αντικαθίσταται κάθε 6 μήνες ή όταν έχετε την αίσθηση, ότι ο ψύκτης αέρα δεν λειτουργεί σωστά.

Για να αλλάξετε το φίλτρο (6), ξεβιδώστε πρώτα τη βίδα που βρίσκεται στη μέση της εισόδου αέρα (5). Πιέστε τους συνδέσμους δεξιά και αριστερά προς τα κάτω και τραβήξτε προς το μέρος σας για να αφαιρέσετε την προστατευτική σχάρα. Πιέστε αμφότερες τις γλωττίδες απασφάλισης στο άνω άκρο του πλαισίου στήριξης του φίλτρου και τραβήξτε το πλαίσιο στήριξης προς τα έξω. Μπορείτε πλέον να αφαιρέσετε και να αντικαταστήσετε πολύ εύκολα το γαλάζιο φίλτρο. Τοποθετήστε στη συνέχεια το νέο φίλτρο με την αντίστροφη σειρά.

## **Τεχνικές πληροφορίες**

Κατανάλωση ισχύος: 75W

Τιμή λειτουργίας: 0,24 (m<sup>3</sup>/min)/W

Στάθμη ηχητικής ισχύος ανεμιστήρα (ανά βαθμίδα ισχύος): 25 // 29 // 35 dB(A)

Μέγ. παροχή αέρα: 14,5 m<sup>3</sup>/min

Κατανάλωση ισχύος στην κατάσταση αναμονής: 0,7W

Μέγ. ταχύτητα αέρα (ανά βαθμίδα): 5,3 // 6,2 // 7,3 m/s

**Ventilatorul dispune de următoarea caracteristică cu condiția ca aceasta să fie indicată pe desenul schematic.**



Nu este permisă îndepărtarea produsului la deșeurile menajere. În schimb, la încheierea duratei de serviciu a produsului, acesta trebuie predat la un centru de reciclare a dispozitivelor electrice și electronice. Situație valabilă și pentru bateriile sau acumulatorii care se găsesc în pachetul de livrare. Vă rugăm să vă informați la administrația dvs. locală, competentă despre aceste centre.



Aparatul este adecvat exclusiv pentru exploatare în spații interioare uscate.



Aparatul este dotat cu un ștecher cu conexiune cu conductor de protecție.



Aparatul este dotat cu un stecher fără conexiune cu conductor de protecție.



Aparatul este dimensionat pentru exploatarea la tensiune mică de protecție resp. tensiune mică de siguranță.



Aparatul dispune de două trepte diferite de putere.



Aparatul dispune de trei trepte diferite de putere.



Aparatul dispune de un rezervor de apă pentru umezirea aerului încăperii.



Aparatul este dotat cu un ecran tactil, care facilitează o selectare confortabilă a diferitelor setări.



Aparatul dispune de o funcție de temporizare.



Aparatul dispune de o funcție de oscilație, care facilitează o mișcare oscilatorie a ventilatorului în timpul ventilării simultane.



Capul ventilatorului se poate înclina în măsură redusă.



Aparatul dispune de o funcție de umezire a spațiului, care contribuie la un efect de răcire suplimentar.

### Instrucțiuni de siguranță

Aparatul poate fi utilizat de copii începând de la 8 ani precum și de persoane cu capacități fizice, senzoriale sau mentale reduse sau lipsite de experiență și/sau cunoștințe, dacă acestea sunt supravegheate sau au fost instruite cu privire la utilizarea aparatului și au înțeles pericolele care rezultă din aceasta. Nu este permis copiilor să se joace cu aparatul. Nu este permisă efectuarea de către copii fără supraveghere a curățării și întreținerii de către utilizator.

Amplasați aparatul într-o poziție sigură și la distanță adecvată de surse de căldură, ca de ex. cuptoare.

Nu exploatați sau operați aparatul cu mâinile umede sau ude

Nu desfaceți niciodată ștecherul de rețea din priză prin tragerea de cablul de alimentare.

Nu introduceți obiecte sau degete prin grilajul de protecție.

Nu așezați niciun obiect, ca de ex. piese de îmbrăcăminte, pe aparat.

Atenție în cazul părului lung. Acesta poate fi aspirat de curentul de aer. Păstrați distanță suficientă.

Păstrați toate indicațiile de siguranță și instrucțiunile pentru viitor.

## Întreținere

Curățați aparatul numai în stare deconectată cu ștecherul de rețea scos. Utilizați în acest scop o lavetă moale, fără scame. Aceasta poate fi umezită ușor, dacă este cazul. Evitați contactul componentelor electrice cu umiditatea. După curățare lăsați aparatul să se usuce complet înainte să îl puneți din nou în funcțiune. Nu utilizați niciun detergent agresiv.

## Punerea în funcțiune

Înainte punerii în funcțiune vă rugăm să verificați încă o dată montajul corect al grilajelor de protecție, există pericol de rănire în cazul în care acestea nu au fost montate corect. Aparatul poate fi exploatat în general, numai în stare complet montată. Asigurați-vă că cablul de alimentare conectat nu prezintă deteriorări. Nu exploatați niciodată un aparat cu cablul de alimentare deteriorat. Există pericolul unui șoc electric. Amplasați aparatul în poziție verticală și sigură. Fiți atenți la plasarea ventilatorului, ca lacățele sau celelalte obiecte să nu împiedice fluxul de aer. Introduceți ștecherul de rețea într-o priză asigurată regulamentar.

## Montare

Soclu (10) ventilatorului este compus din două piese. Conectați cele două piese și fixați-le cu cele patru șuruburi (13) incluse în pachetul de livrare. Amplasați ventilatorul pe soclu. În soclu se găsește un decupaj dreptunghiular, iar pe partea inferioară a ventilatorului contra-piesa aferentă. Asigurați-vă că cele două componente sunt conectate. Fixați acum soclul cu șase șuruburi suplimentare (13).

Deschideți capacul către rezervorul de apă (9) de pe partea posterioară a ventilatorului și umpleți-l cu apă distilată. Acordați atenție afișajului nivelului apei (8) de pe partea frontală a dispozitivului, pentru a nu umple rezervorul excesiv. Nivelul apei nu trebuie să se situeze peste marcajul MAX și nici să nu scadă sub marcajul MIN. Dimensiunea rezervorului este de aproximativ 5 litri.

**Atenție: Umpleți rezervorul numai cu ștecărul de alimentare deconectat!**

## Funcționare

Conectați ștecărul de alimentare (7) la priză și porniți ventilatorul cu ajutorul telecomenzii (11) sau a panoului de operare (1).

Aparatul piue o dată și semnalizează faptul că se găsește în modul de Standby.

Puteți comanda funcțiile ventilatorului prin intermediul panoului de operare (1) sau a telecomenzii. Funcția selectată de dvs. vă va fi afișată pe ecranul de control (2).

14. "ON / OFF" Apăsați pe această tastă, pentru a porni aparatul. Aparatul pornește la viteza minimă, iar temperatura (20) este afișată pe ecranul de control.

Apăsați tasta din nou, pentru a opri aparatul.

15. "SPEED" Aparatul dispune de trei trepte diferite de putere.

23. Indicator

16. "TIMER" Setarea perioadei de funcționare - temporizatorul este setat pe 1H,2H,3H,4H,5H,6H,7H,8H,9H,10H,11H,12H,13H,14H,15H

22. Indicator

17. "WATER COOLING" Aparatul dispune de o funcție de umezire a spațiului, care contribuie la un efect de răcire suplimentar.

24. Indicator

18. "SWING" Aparatul dispune de o funcție de oscilație, care facilitează o mișcare oscilatorie a ventilatorului în timpul ventilării simultane.

21. Indicator

19. "WIND MODEL" Aparatul dispune de 2 moduri de ventilare diferite.

- Modul de noapte: În acest mod este redusă treptat viteza, în funcție de viteza setată. În cazul în care ați setat aparatul pe „Înalt”, acesta mai funcționează timp de 30 de minute la o viteză înaltă, 30 de minute la una medie, după care permanent la una scăzută.

26. Indicator

- Modul natural: Este afișat prin intermediul copacilor (25) de pe ecran și adaptează viteza aerului în mod automat.

25. Indicator

## Întreținerea

Vă recomandăm să umpleți rezervorul numai cu apă distilată. Filtrul de apă trebuie înlocuit la fiecare 6 luni sau atunci când aveți senzația că dispozitivul de răcire a aerului nu funcționează corespunzător.

Pentru a înlocui filtrul (6), desfaceți mai întâi șurubul central de deasupra admisiei aerului (5). Apăsați clemele din stânga și dreapta de lângă acesta în jos și trageți grilajul de protecție în jos spre dvs. Apăsați urechile de deblocare de pe ambele părți, în capătul superior al suportului de filtru și extrageți suportul în afară. Acum puteți extrage filtrul albastru deschis pur și simplu în afară și îl puteți înlocui. Montați acum filtrul nou, efectuând pașii în ordine inversă.

## Informații tehnice

Putere absorbită: 75W

Raport de service: 0,24 (m<sup>3</sup>/min)/W

Nivel putere sonoră ventilator (pe fiecare treaptă): 25 // 29 // 35 dB(A)

Debit volumic max.: 14,5 m<sup>3</sup>/min

Putere absorbită în standby: 0,7W

Viteză max. a aerului (pe fiecare treaptă): 5,3 // 6,2 // 7,3 m/s

**Вентилаторът има следните характеристики, доколкото са показани на схематичния чертеж:**



Продуктът не трябва да се изхвърля в битовите отпадъци. Вместо това продуктът трябва да се занесе в края на живота си на приемен пункт за рециклиране на електрически и електронни уреди. Това важи също за евентуално намиращите се в обема на доставка батерии или акумулаторни батерии. Моля, попитайте за това място Вашата компетентна общинска управа.



Уредът е подходящ за използване само в сухи помещения.



Уредът е оборудван с щепсел с извод за заземителен кабел



Уредът е оборудван с щепсел без извод за заземителен кабел



Уредът е проектиран за работа със защитно свръхниско напрежение или безопасно свръхниско напрежение.



Уредът разполага с 2 различни степени на мощност.



Уредът разполага с 3 различни степени на мощност.



Уредът има воден резервоар за овлажняване на въздуха в помещението.



Уредът е оборудван със сензорен дисплей, което позволява удобен избор на различните настройки.



Уредът разполага с функция таймер



Уредът разполага с осцилираща функция, която позволява въртящо се движение на вентилатора при едновременно вентилиране.



Главата на вентилатора може да се накланя в определен диапазон.



Уредът разполага с функция за овлажняване на помещението, която допринася за допълнителен охлаждащ ефект.

### Указания за безопасност

Този уред може да се използва от деца над 8 години, както и от хора с ограничени физически, сетивни или умствени способности и/или липса на опит и знания, ако са наблюдавани или са инструктирани за употребата на уреда и произтичащите опасности. Деца не трябва да си играят с уреда. Почистването и техническото обслужване от страна на потребителя не трябва да се правят от деца, без да бъдат наблюдавани.

Поставете уреда стабилно и на подходящо разстояние от източници на топлина, като например печки.

Не работете или обслужвайте уреда с влажни или мокри ръце

Никога не изключвайте щепсела от контакта, дърпайки захранващия кабел.

Не пъхайте предмети или пръстите си през защитната решетка.

Не поставяйте предмети, като например дрехи, върху уреда.

Внимавайте при дълги коси. Въздушният поток може да ги засмуче. Спазвайте достатъчна дистанция.

Съхранявайте указанията и инструкциите за безопасност на сигурно място за по-нататъшна употреба.

## **Поддръжка**

Почиствайте уреда само в изключено състояние и с изваден щепсел от контакта. За почистване използвайте мека и немъхеста кърпа. Тя може да е леко навлажнена. Избягвайте контакт на електрическите компоненти и влага. След почистване оставете уреда напълно да изсъхне, преди отново да работите с него. Не използвайте агресивни почистващи средства.

## **Въвеждане в употреба**

Преди въвеждане в употреба проверете още веднъж правилния монтаж на защитните решетки, има опасност от нараняване, ако те не са монтирани правилно. По принцип уредът трябва да се използва само напълно окомплектован.

Уверете се, че свързаният кабел не е повреден. Не използвайте уред с повреден захранващ кабел. Има опасност от токов удар.

Поставете уреда изправен и на стабилно място. При поставянето на вентилатора внимавайте завеси или други предмети да не пречат на въздушния поток. Включете щепсела в правилно заземен мрежов контакт.

## **Монтаж**

Основата (10) на вентилатора е съставена от две части. Съединете двете части и ги фиксирайте с четирите болта, включени в доставката (13). Поставете вентилатора върху основата. В основата има една правоъгълна вдлъбнатина, а в долната част на вентилатора – един съответен накрайник. Уверете се, че двете части са свързани правилно. Сега фиксирайте основата с другите шест болта (13).

Отворете капачката към резервоара за вода (9) на задната страна на вентилатора и напълнете резервоара с дестилирана вода. Внимавайте за показанието за нивото на водата (8) на предната страна на уреда, за да не препълните резервоара. Нивото на водата не трябва да превишава отметката MAX и не трябва да бъде по-ниско от отметката MIN. Капацитетът на резервоара е около 5 литра.

**Внимание: Пълнете резервоара само при изключен от мрежата захранващ кабел!**

## **Работа**

Включете щекера (7) в контакта и включете вентилатора с дистанционното управление (11) или от полето за обслужване (1).

Уредът издава звуков сигнал, за да покаже, че преминава в режим на изчакване.

Можете да управлявате функциите на вентилатора от полето за обслужване (1) или с дистанционното управление. Функцията, която сте избрали ще се покаже на контролния дисплей (2).

14. "ON / OFF" Натиснете този бутон, за да включите уреда. Уредът стартира с минимална скорост и температурата (20) се показва на контролния дисплей.

За да изключите уреда, натиснете отново същия бутон.

15. "SPEED" Уредът разполага с 3 различни степени на мощност.

23. Индикатор

16. "TIMER" Настройка на времето за работа, таймерът може да се настрои на 1Н,2Н,3Н,4Н,5Н,6Н,7Н,8Н,9Н,10Н,11Н,12Н,13Н,14Н,15Н

22. Индикатор

17. "WATER COOLING" Уредът разполага с функция за овлажняване на помещението, която допринася за допълнителен охлаждащ ефект.

24. Индикатор

18. "SWING" Уредът разполага с осцилираща функция, която позволява въртящо се движение на вентилатора при едновременно вентилиране.

21. Индикатор

19. "WIND MODEL" Уредът има два различни режима на проветряване.



- Нощен режим: В този режим скоростта се намалява постепенно, в зависимост от първоначално настроената скорост. Ако първоначално сте настроили „висока“ скорост, уредът ще работи 30 минути на висока скорост, след това 30 минути на средна скорост и след това постоянно с малка скорост

26. Индикатор

- Естествен режим Показва се на дисплея със символите на дървета (25) и настройва автоматично скоростта на въртене.

25. Индикатор

## Поддръжка

Препоръчваме да пълните резервоара само с дестилирана вода. Водният филтър трябва да се сменя на всеки 6 месеца, или когато имате чувството, че охладителят на въздуха не функционира правилно.

За да смените филтъра (6), първо разхлабете болта в средата на входа за въздух (5). Натиснете надолу скобите вляво и вдясно и изтеглете предпазната решетка към себе си. Натиснете заключващите палци от двете страни в горния край на държателя на филтъра и извадете държателя. Сега можете да извадите светлосиния филтър и да го смените. Монтирайте държателя с новия филтър в обратен ред.

## Техническа информация

Номинална мощност: 75W

Експлоатационна стойност: 0,24 (m<sup>3</sup>/min)/W

Ниво на звуковата мощност на вентилатора: 25 // 29 // 35 dB(A)

Максимален дебит на вентилатора: 14,5 m<sup>3</sup>/min

Консумация на енергия в режим на готовност: 0,7W

Максимална скорост на въздуха: 5,3 // 6,2 // 7,3 m/s

**Fan, şematik çizimde gösterilmeleri koşuluyla aşağıdaki özelliklere sahiptir:**

Ürün ev atıklarıyla birlikte bertaraf edilemez. Ürünün ömrü tükendiğinde ürün, elektrikli cihaz alan bir geri dönüşüm merkezine verilmelidir. Bu ayrıca tedarik kapsamında bulunan piller ve bataryalar için de geçerlidir. Lütfen geri dönüşüm noktasını ilgili yerel yönetimden öğrenin.



Cihaz sadece kuru iç mekanlarda kullanım için uygundur.



Cihaz, topraklama bağlantısı olan bir fişle donatılmıştır



Cihaz, topraklama bağlantısı olmayan bir fişle donatılmıştır



Cihaz, korumalı düşük gerilim veya güvenli düşük gerilimle çalışmak için tasarlanmıştır.



Cihaz 2 farklı güç kademesine sahiptir.



Cihaz 3 farklı güç kademesine sahiptir.



Cihaz, oda havasını nemlendirmek için bir su deposuna sahiptir.



Cihaz, farklı ayarların rahat bir şekilde seçilebilmesini sağlayan dokunmatik bir ekrana sahiptir.



Cihaz bir zamanlayıcı fonksiyonuna sahiptir



Cihaz, aynı anda havalandırma ile fanın dönme hareketine izin veren salınım fonksiyonuna sahiptir.



Fan kafası az miktarda eğilebilir.



Cihaz, ek bir soğutma etkisine katkıda bulunan oda nemlendirme fonksiyonuna sahiptir.

**Güvenlik uyarıları**

Bu cihaz, cihazı kullanabilen bir kişi tarafından yönlendirilmedikçe veya emniyetli kullanımı tarif edilmedikçe ve buradan kaynaklanan riskleri anlamadıkları sürece, bedensel, algısal veya zihinsel engelleri, tecrübesizlikleri ya da bilgisizlikleri nedeniyle güvenli bir şekilde kullanamayacak durumda olan kişiler ve 8 yaşından küçük çocuklar tarafından kullanılmamalıdır.

Çocuklar cihaz ile oynamamalıdır. Temizlik ve kullanıcı bakımları, bir gözetmenin kontrolünde olmayan çocuklar tarafından yapılmamalıdır.

Cihazı sabit duracak şekilde ve örneğin fırın gibi ısı kaynaklarından uygun uzaklıkta yerleştirin.

Cihazı nemli veya ıslak ellerle kullanmayın

Elektrik fişini asla elektrik kablosunu çekerek prizden çıkarmayın.

Koruyucu kafese herhangi bir nesne veya parmağınızı sokmayın.

Cihazın üstüne örneğin giysi gibi herhangi bir nesne koymayın.

Uzun saçlarda dikkatli olun. Saçlar hava akımına kapılabilir. Yeterli mesafe bırakın.

Tüm güvenlik uyarılarını ve talimatları ileride kullanmak için saklayın.

## **Bakım**

Cihazı sadece kapalı ve fişi çekiliyken temizleyin. Bunun için yumuşak, hav bırakmayan bir bez kullanınız. Gerekirse bezi hafif ıslatın. Elektrikli parçalar ve nemin temasından kaçınınız. Temizlikten sonra tekrar çalıştırmadan önce cihazı tam olarak kurutun. Sert temizlik maddeleri kullanmayın.

## **İşletime alma**

İşletime almadan önce koruyucu kafesin doğru monte edildiğini tekrar kontrol edin, doğru monte edilmemişse yaralanma tehlikesi bulunur. Cihaz genel olarak sadece komple monte edilmiş haldeyken çalıştırılabilir.

Bağlanan besleme hattının hasarsız olduğundan emin olun. Cihazı asla hasarlı besleme hattı ile birlikte kullanmayın. Elektrik çarpması tehlikesi bulunur.

Cihazı dik ve sağlan şekilde kurun. Fanı yerleştirirken perdelerin veya başka nesnelerin hava akışını engellememesine dikkat edin. Elektrik fişini nizami korumalı prize takın.

## **Montaj**

Vantilatörün tabanı (10) iki parçadan oluşur. İki parçayı birbirine takın ve teslimata dâhil olan dört vidayla (13) sabitleyin. Vantilatörü ayak üzerine yerleştirin. Ayak üzerinde dikdörtgen şeklinde bir girinti, vantilatörün alt kısmında ise bu girintiyi takma yeri vardır. Girintinin mutlaka buradaki yerine takılması gerekmektedir. Şimdi ayağı diğer altı vidayla (13) sabitleyin.

Vantilatörün arkasındaki su haznesinin (9) kapağını açıp damıtılmış suyla doldurun. Hazneyi aşırı doldurmamak için cihazın önündeki su seviye göstergesine (8) dikkat edin. Su seviyesinin MAX işaretiyle MIN işareti arasında bulunması gerekmektedir. Hazne hacmi yaklaşık 5 litredir.

**Dikkat: Hazneyi sadece fiş prizden çekilmiş hâldeyken doldurun!**

## **Çalıştırma**

Elektrik fişini (7) prize takın ve vantilatörü uzaktan kumandadan (11) veya kontrol panelinden (1) açın.

Cihaz bir kez bip sesi çıkarmak suretiyle bekleme modunda olduğunu bildirir.

Vantilatörün işlevlerini kontrol paneli (1) veya uzaktan kumanda üzerinden yönetebilirsiniz. Seçtiğiniz işlev kontrol ekranında (2) gösterilir.

14. "ON / OFF" Cihazı açmak için bu düğmeye basın. Cihaz en düşük hızla başlar ve kontrol ekranında sıcaklık (20) gösterilir.

Cihazı kapatmak için düğmeye tekrar basın.

15. "SPEED" Cihaz 3 farklı güç kademesine sahiptir.

23. Gösterge

16. "TIMER" Çalışma zamanını ayarlama, Zamanlayıcı 1H,2H,3H,4H,5H,6H,7H,8H,9H,10H,11H,12H,13H,14H,15H'dir.

22. Gösterge

17. "WATER COOLING" Cihaz, ek bir soğutma etkisine katkıda bulunan oda nemlendirme fonksiyonuna sahiptir.

24. Gösterge

18. "SWING" Cihaz, aynı anda havalandırma ile fanın dönme hareketine izin veren salınım fonksiyonuna sahiptir.

21. Gösterge

19. "WIND MODEL" Cihaz 2 farklı vantilatör moduna sahiptir.

- Gece modu: Bu modda hız, önceden yapılan hız ayarlamasına bağlı olarak kademeli olarak düşürülür. "Yüksek" olarak ayarladıysanız cihaz 30 dakika boyunca yüksek hızda, 30 dakika orta hızla ve ardından sürekli olarak düşük hızda çalışır.

## 26. Gösterge

- Doğal mod: Ekrandaki ağaçlar (25) ile gösterilir ve hava hızını otomatik olarak ayarlar.

## 25. Gösterge

### Bakım

Su haznesini sadece damıtılmış suyla doldurmanızı tavsiye ederiz. Su filtresi 6 ayda bir veya hava soğutucunun düzgün çalışmadığını düşünürseniz değiştirilmeli.

Filtreyi (6) değiştirmek için önce hava girişi (5) üzerindeki merkezî vidayı gevşetin. Sağ ve sol yandaki kelepçeleri aşağı bastırın ve koruyucu ızgarayı kendinize doğru çekip alın. Filtre tutucunun üst kısmının her iki yanındaki serbest bırakma tırnaklarını birbirine bastırın ve tutucuyu dışarı çekin. Artık açık mavi filtreyi kolayca çıkarıp değiştirebilirsiniz. Şimdi yeni filtreyi ters sırada tekrar takın.

### Teknik Bilgi

Çekilen akım: 75W

Servis oranı: 0,24 (m<sup>3</sup>/min)/W

Vantilatör sesi seviyesi (kademeye göre): 25 // 29 // 35 dB(A)

Maksimum hacim akışı hızı: 14,5 m<sup>3</sup>/min

Hazır beklemede çekilen akım: 0,7W

Maksimum hava hızı (kademeye göre): 5,3 // 6,2 // 7,3 m/s

## A ventilátor a következő tulajdonságokkal rendelkezik amennyiben azokat a sematikus rajz ábrázolja.



A terméket nem szabad a háztartási hulladékkal együtt ártalmatlanítani. Ehelyett a terméket az élettartamának végén az elektromos és elektronikus készülékek ártalmatlanítására szánt gyűjtőhelyen kell leadni. Ez adott esetben a szállítási terjedelemben található elemekre és akkukra is vonatkozik. Ezeket a helyeket a helyi kommunális szolgáltató tudja megadni Önnek.



A készülék kizárólag száraz belső helyiségekben való üzemeltetésre alkalmas



A készülék védőérintős csatlakozóval ellátott dugasszal rendelkezik



A készülék védőérintős csatlakozóval nem ellátott dugasszal rendelkezik



A készüléket védett kifeszültségen ill. biztonságos kifeszültségen történő üzemeltetésre tervezték



A készülék két különböző teljesítményfokozattal rendelkezik



A készülék három különböző teljesítményfokozattal rendelkezik



A készülék a helyiség levegőjének nedvesítéséhez víztartállyal rendelkezik



A készülék érintőképernyős kijelzővel rendelkezik, amely lehetővé teszi a különböző beállítások kényelmes beállítását



A készülék időzítő funkcióval is rendelkezik



A készülék oszcilláló funkcióval rendelkezik, amely az egyidejűleg futó szellőzés mellett a ventilátor rezgő mozgását teszi lehetővé



A ventilátor feje csekély mértékben hajlítható



A készülék helyiségnedvesítő funkcióval rendelkezik, amely hozzájárul a kiegészítő hűtő hatáshoz

### Biztonsági figyelmeztetések

A készüléket 8 évesnél idősebb gyermekek, valamint csökkent fizikai, érzékelési vagy mentális képességekkel rendelkező, vagy tapasztalatokkal és / vagy ismeretekkel nem rendelkező személyek csak akkor használhatják, ha felügyelet alatt állnak, vagy a készülék használatára vonatkozóan kioktatást nyertek, és az ebből eredő veszélyeket megértették. Gyermekek nem játszhatnak a készülékkel. Felügyelet nélküli gyermekek nem végezhetnek azon tisztítást és felhasználói karbantartást.

Stabil helyen állítsa fel a készüléket, megfelelő távolságban olyan hőforrásoktól, mint például a kályhák.

Ne üzemeltesse vagy használja a készüléket nyirkos vagy nedves kézzel!

Soha ne húzza ki a tápkábelt a konnektorból a tápkábel rángatásával!

Ne dugjon a védőrácsra keresztül tárgyakat, vagy az ujját .

Ne helyezzen tárgyakat, például ruhákat a készülékre.

Óvatos legyen a hosszú hajjal. Beszívhatja a légáram. Tartson kellő távolságot.

Őrizze meg az összes biztonsági figyelmeztetést és utasítást a jövőre nézve.

## **Gondozás**

Csak kikapcsolt állapotban tisztítsa meg a készüléket, ha ki van húzva a hálózati csatlakozó. Erre a célra puha, szőszmentes ruhát használjon, enyhén meg is nedvesítheti. Kerülje az elektromos alkatrészeknek a nedvességgel való érintkezését. Tisztítás után, mielőtt újra üzembe helyezné, hagyja a készüléket teljesen megszáradni. Ne használjon agresszív tisztítószereket.

## **Üzembehelyezés**

Üzembe helyezés előtt ellenőrizze újra a védőrács helyes felszerelését. A sérülés veszélye fennáll, ha nem megfelelően szerelték fel. A készüléket általában csak teljesen felszerelt állapotban szabad üzemeltetni.

Ellenőrizze, hogy a csatlakoztatott kábel sértetlen-e. Soha ne működtessen hibás tápvezetékekkel rendelkező készüléket. Fennáll az áramütés veszélye.

Úgy állítsa be a készüléket, hogy az egyenesen és stabilan álljon. A ventilátor felszerelésekor ügyeljen arra, hogy a függönyök vagy egyéb tárgyak ne akadályozzák a levegő áramlását. Csatlakoztassa a hálózati csatlakozót egy megfelelően rögzített elektromos aljzatba.

## **Összeszerelés**

A ventilátor talpa (10) két darabból áll. Illessze össze a két darabot, majd rögzítse azokat egymáshoz négy, a csomaghoz mellékelt csavarral (13). Helyezze a ventilátort a talpra. A talpban található egy derékszögű bevágás, a ventilátor alján pedig a hozzá illő ellendarab. Ügyeljen rá, hogy a két alkatrész illeszkedjen egymásba. Ezt követően rögzítse a talpat hat további csavarral (13).

Nyissa ki a víztartály (9) fedelét a ventilátor hátoldalán, és töltsen fel desztillált vízzel. Figyelje a készülék elején lévő vízszintjelzést (8), hogy ne töltsön túl a tartályt. A vízszint nem lehet magasabb a MAX jelölésnél, és nem lehet alacsonyabb a MIN jelölésnél. A tartály nagyjából 5 literes.

**Figyelem! A tartályt kizárólag akkor töltsen fel, ha a hálózati csatlakozó ki van húzva!**

## **Használat**

Csatlakoztassa a hálózati csatlakozót (7) a fal aljzatba, majd kapcsolja be a ventilátort a távirányítóval (11) vagy a kezelőpanellel (1).

A készülék egyet sípol, és jelzi, hogy készenléti üzemmódban van.

A ventilátor funkcióit a kezelőpanelről (1) vagy a távirányítóról (11) kezelheti. A kiválasztott funkció a kijelzőn (2) jelenik meg.

14. "ON / OFF" Nyomja meg ezt a gombot a készülék bekapcsolásához. A készülék a legalacsonyabb fordulatszámon kapcsol be, a hőmérséklet (20) megjelenik a kijelzőn.

A készülék kikapcsolásához nyomja meg ismét a gombot.

15. "SPEED" A készülék három különböző teljesítményszinttel rendelkezik

23. Kijelző egység

16. "TIMER" Az üzemelési idő beállítása. Az időzítőn választható értékek:

1H,2H,3H,4H,5H,6H,7H,8H,9H,10H,11H,12H,13H,14H,15H

22. Kijelző egység

17. "WATER COOLING" A készülék helyiségnedvesítő funkcióval rendelkezik, amely hozzájárul a kiegészítő hűtő hatásához

24. Kijelző egység

18. "SWING" A készülék oszcilláló funkcióval rendelkezik, amely az egyidejűleg futó szellőzés mellett a ventilátor rezgő mozgását teszi lehetővé

21. Kijelző egység

19. "WIND MODEL" A készüléken 2 levegőkeringető üzemmód áll rendelkezésre.

- Éjszakai üzemmód: Ebben az üzemmódban a fordulatszám a beállított sebességi fokozattól függően fokozatosan lecsökken. Ha a „Magas” fokozat van beállítva, a készülék 30 percig még magas fordulatszámon jár, majd 30 percig közepes fordulatszámmra kapcsol, végül tartósan alacsony fordulatszámmra vált.

#### 26. Kijelző egység

- Természetes üzemmód: A kijelzőn megjelenő fák (25) jelzik, és automatikusan állítja be a levegőáramlás sebességét.

#### 25. Kijelző egység

### **Karbantartás**

Javasoljuk, hogy a víztartályt csak desztillált vízzel töltsse fel. A vízsűrítőt 6 havonta cserélni kell, vagy ha úgy érzi, a levegőhűtő nem működik megfelelően.

A szűrő (6) cseréjéhez először lazítsa meg a levegőbeszívó nyílás (5) fölött középen lévő csavart. Nyomja a bal és jobb oldalán lévő kapcsokat lefelé, és maga felé húzza ki a védőrácsot. Nyomja össze a szűrőtartó felső részén két oldalt található rögzítőfüleket, majd húzza ki a tartót. Most már egyszerűen kiveheti és kicserélheti a világoskék szűrőt. Az új szűrőt fordított sorrendben szerelje vissza.

### **Műszaki információ**

Teljesítmény: 75W

Üzemérték: 0,24 (m<sup>3</sup>/min)/W

Ventilátor-hangteljesítményszint: 25 // 29 // 35 dB(A)

Maximális ventilátor-légtömegáram: 14,5 m<sup>3</sup>/min

Energiafogyasztás készenléti üzemmódban: 0,7W

Legnagyobb légsebesség: 5,3 // 6,2 // 7,3 m/s

**Fläkten har följande kännetecken om dessa visas på en schematisk ritningen:**

Produkten får inte kastas i hushållssoporna. I stället skall produkten lämnas in till återvinningscentral och sorteras som uttjänt elektrisk och elektronisk utrustning. Detta gäller även för sådana batterier eller ackumulatorer som ev. finns med i leveransen. Kontakta din kommun för information om avfallshantering.



Apparaten får bara användas i torra utrymmen inomhus.



Apparaten är försedd med en jordad elanslutning



Apparaten är försedd med en icke-jordad elanslutning



Apparaten är avsedd för drift med en jordad lågspänning respektive säkerhetslågspänning.



Apparaten har två olika effektlägen.



Apparaten har tre olika effektlägen.



Apparaten innehåller en vattentank för befuktning av rumsluften.



Apparaten är försedd med en pekskärm som underlättar olika inställningar.



Apparaten är försedd med en timerfunktion



Apparaten är försedd med en oscillationsfunktion som gör att luftströmmen riktas om vid en jämn ventilation.



Fläkthuvudet kan sänkas en aning.



Apparaten är försedd med en funktion för befuktning av rumsluften vilket också har en kylande effekt.

**Säkerhetsanvisningar**

Den här apparaten kan användas av barn i åldern 8 år och uppåt, såväl som av personer med nedsatt fysisk, sensorisk eller mental förmåga eller brist på erfarenhet och kunskap om de övervakas eller instruerats för säker användning av apparaten och förstår de konsekvenser en felaktig användning av den kan medföra. Barn får inte leka med apparaten. Rengöring och underhåll av fläkten får utföras av barn om de är under uppsikt.

Ställ upp apparaten säkert och på ett lämpligt avstånd från värmekällor som till exempel ugnar.

Använd eller hantera inte apparaten med fuktiga eller blöta händer

Dra aldrig ut elkontakten ur vägguttaget genom att dra i ledningen.

Stick inte in fingrarna eller några föremål genom skyddsgallret.

Placera inga föremål såsom kläder ovanpå apparaten.

Var försiktig med långt hår. Detta kan sugas in av luftströmmen. Uppehåll dig på behörigt avstånd.



Spara alla säkerhetsanvisningar för framtida bruk.

### **Skötsel**

Rengör bara apparaten när den är avstängd ut med utdragen elkontakt. Använd för detta ändamål en mjuk, luddfri trasa. Denna kan vid behov fuktas lätt. Undvik kontakt med elektriska komponenter och fuktighet. Låt apparaten torka helt efter rengöring innan den tas i drift på nytt. Använd inga aggressiva rengöringsmedel.

### **Idrifttagning**

Innan idrifttagning måste kontrolleras att skyddsgallret är riktigt monterat annars finns risk för skada om det sitter fel. Apparaten får bara användas när den är helt monterad. Kontrollera att den inkopplade elledningen inte har några skador. Använd aldrig apparaten med en trasig elledning. Risk för elstötar. Placera apparaten så att den står säkert. Se upp vid placering av fläkten att det inte finns några gardiner eller andra föremål som kan hindra luftströmmen. Sätt in elkontakten i ett riktigt jordat eluttag.

### **Montering**

Fläkten sockel (10) består av två delar. Sätt ihop de två delarna och fixera dem med fyra de skruvar (13) som ingår i leveransen. Placera fläkten på sockeln. I sockeln finns en rektangulär fördjupning, i fläktens botten finns en däri passande utbuktning. Se till att de två delarna är instuckna i varandra. Fäst nu sockeln med de sex andra skruvarna (13).

Öppna luckan till vattentanken (9) på baksidan av fläkten och fyll den med destillerat vatten. Var uppmärksam på vattennivå indikatorn (8) på framsidan av enheten så att du inte fyller på för mycket. Vattennivån ska inte vara högre än MAX-märkningen och inte lägre än MIN-märkningen. Tankvolymen är cirka 5 liter.

**Observera: Fyll bara tanken när stickkontakten är utdragen!**

### **Drift**

Sätt i stickkontakten (7) i uttaget och slå på fläkten via fjärrkontrollen (11) eller kontrollpanelen (1).

Enheten piper en gång och signalerar att den är i viloläge.

Du kan styra fläktens funktioner via kontrollpanelen (1) eller fjärrkontrollen. Vilken funktion du har valt visas på kontrolldisplayen (2).

14. "ON / OFF" Tryck på den här knappen för att slå på enheten. Enheten startar med lägsta hastighet och temperaturen (20) visas i kontrolldisplayen.

För att stänga av enheten trycker du på knappen igen.

15. "SPEED" Apparaten har tre olika effektlägen.

23. Indikator

16. "TIMER" När man ställer in tiden kan timern sättas på 1H,2H,3H,4H,5H,6H,7H,8H,9H,10H,11H,12H,13H,14H,15H

22. Indikator

17. "WATER COOLING" Apparaten är försedd med en funktion för befuktning av rumsluften vilket också har en kylande effekt.

24. Indikator

18. "SWING" Apparaten är försedd med en oscillationsfunktion som gör att luftströmmen riktas om vid en jämn ventilation.

21. Indikator

19. "WIND MODEL" Enheten har 2 olika ventilationslägen.

- Nattläge: I detta läge reduceras hastigheten gradvis, beroende på inställd hastighet. Om du har ställt in "Hög" kör enheten i 30 minuter med hög, 30 minuter med ett medelhög och sedan konstant med låg hastighet.

#### 26. Indikator

- Naturligt läge: Detta indikeras av träden (25) på displayen och ställer in lufthastigheten automatiskt.

#### 25. Indikator

### Underhåll

Vi rekommenderar att du i vattentanken endast använder destillerat vatten. Vattenfiltret ska bytas var sjätte månad eller om du har känslan av att luftkylaren inte fungerar korrekt.

För att byta filter (6), lossa först skruven mitt över luftintaget (5). Tryck ned klämmorna bredvid till höger och vänster och dra skyddsgallret mot dig. Tryck frigöringsflikarna på båda sidor om filterhållarens överkant mot varandra och dra ut hållaren. Nu kan du enkelt ta bort och byta ut det ljusblå filtret. Sätt tillbaka det nya filtret i omvänd ordning.

### Teknisk information

Strömförbrukning: 75W

Driftvärde: 0,24 (m<sup>3</sup>/min)/W













Fläktljud effektnivå : 25 // 29 // 35 dB(A)

Max. fläktflödesgrad: 14,5 m<sup>3</sup>/min

Strömförbrukning Stand By-läge: 0,7W

Max. lufthastighet: 5,3 // 6,2 // 7,3 m/s

**Ventilator ima sljedeće značajke, pod uvjetom da su iste prikazane na shematskom crtežu:**

-  Proizvod se ne smije zbrinuti preko kućnog otpada. Proizvod umjesto toga na kraju vijeka trajanja treba odnijeti u sakupljalište za reciklažu električnih i elektronskih uređaja. To vrijedi za baterije ili akumulatore, koje su možebitno sadržane u obimu isporuke. Molimo Vas da se kod Vaše komunalne uprave raspitate o ovoj službi.
-  Uređaj je prikladan za uporabu samo u suhim zatvorenim prostorijama.
-  Uređaj je opremljen utikačem s uzemljenim priključkom
-  Uređaj je opremljen utikačem bez zaštitnog voda
-  Uređaj je dizajniran za rad sa zaštitnim malim naponom, odnosno sigurnosnim malim naponom.
-  Uređaj ima 2 različite razine snage.
-  Uređaj ima 3 različite razine snage.
-  Uređaj ima spremnik za vodu radi vlaženja zraka u prostoriji.
-  Uređaj je opremljen zaslonom osjetljivim na dodir koji omogućava udoban izbor različitih postavki.
-  Uređaj ima funkciju brojača vremena
-  Uređaj ima oscilacijsku funkciju, koja omogućuje zakretanje ventilatora uz istodobnu ventilaciju.
-  Glava ventilatora može se u ograničenoj mjeri nagnuti.
-  Uređaj ima funkciju ovlaživanja prostorije, što pridonosi dodatnom efektu hlađenja.

**Sigurnosne upute**

Uređaj mogu koristiti djeca od 8 godina, kao i osobe sa smanjenim fizičkim, osjetilnim ili mentalnim sposobnostima ili nedostatkom iskustva i / ili znanja, ako su pod nadzorom ili su obučene za uporabu uređaja i ako su razumjele opasnosti koje iz nje proizlaze.

Djeca se ne smiju igrati s uređajem. Čišćenje i korisničko održavanje djeca ne smiju provoditi bez nadzora.

Uređaj postavite stabilno i na odgovarajućoj udaljenosti od izvora topline, kao npr. pećnice.

Ne uključujte i ne koristite uređaj vlažnim ili mokrim rukama

Nikada ne iskopčavajte utikač napajanja iz utičnice povlačenjem naponskog kabela.

Ne provlačite nikakve predmete ili prste kroz zaštitnu rešetku.

Ne stavljajte nikakve predmete, kao npr. odjevne predmete, na uređaj.

Budite oprezni s dugom kosom. Protokom zraka ona se može usisati. Držite dovoljan razmak.

Sačuvajte sve sigurnosne upute i instrukcije za ubuduće.

## Održavanje

Čistite uređaj samo kada je u odspojenom stanju s izvučenim utikačem napajanja. U tu svrhu koristite nježan rubac koji ne ostavlja dlačice. Prema potrebi, isti se može blago navlažiti. Izbjegavajte kontakt s elektroničnim komponentama i vlagom. Neka se uređaj potpuno osuši nakon čišćenja, prije nego što ga ponovno pustite u rad. Ne koristite agresivna sredstva za čišćenje.

## Puštanje u rad

Prije puštanja u rad još jednom provjerite ispravnost sastavljanja zaštitnih rešetki. Postoji opasnost od ozljeda, ako iste nisu pravilno postavljene. Uređaj se smije uključiti samo kad je potpuno sastavljen.

Provjerite da li je priključeni kabel oštećen. Nikada ne uključujte uređaj s neispravnim napojnim vodom. Postoji opasnost od strujnog udara.

Postavite uređaj uspravno i stabilno. Prilikom postavljanja ventilatora pazite da zavjese ili drugi predmeti ne ometaju protok zraka. Uključite utikač napajanja u ispravno osiguranu utičnicu napajanja.

## Sastavljanje

Postolje (10) ventilatora sastoji se od dva dijela. Oba dijela sastavite i pričvrstite ih četiri isporučena vijka (13). Postavite ventilator na postolje. Na postolju na poleđini se nalazi pravokutno udubljenje, na donjoj strani ventilatora. Oba dijela moraju točno sjesti na svoje mjesto. Pričvrstite sad postolje sa šest vijaka (13).

Otvorite poklopac spremnika vode (9) na stražnjoj strani ventilatora i ulijte destiliranu vodu. Obratite pažnju na indikator razine vode (8) na prednjoj strani uređaja kako ne biste prepunili rezervoar. Razina vode ne smije biti veća od oznake MAX i ne niža od oznake MIN. Veličina spremnika je oko 5 litara.

**Pažnja: Spremnik napunite samo kad je isključen iz električne mreže!**

## Rad

Umetnite mrežni utikač (7) u utičnicu i uključite ventilator putem daljinskog upravljača (11) ili upravljačke ploče (1).

Uređaj jednom zapišti i tako signalizira da je u stanju pripravnosti.

Funkcijama ventilatora možete upravljati putem upravljačke ploče (1) ili daljinskog upravljača. Funkcija koju ste odabrali prikazana je na upravljačkom zaslonu (2).

14. "ON / OFF" Pritisnite ovaj gumb i uključite uređaj. Uređaj se pokreće najmanjom brzinom, a temperatura (20) se prikazuje na upravljačkom zaslonu.

Da biste isključili uređaj, ponovno pritisnite gumb.

15. "SPEED" Uređaj ima 3 različite razine snage.

23. Indikator

16. "TIMER" Postavljanje vremena rada<i>, timer</i> je na 1H,2H,3H,4H,5H,6H,7H,8H,9H,10H,11H,12H,13H,14H,15H

22. Indikator

17. "WATER COOLING" Uređaj ima funkciju ovlaživanja prostorije, što pridonosi dodatnom efektu hlađenja.

24. Indikator

18. "SWING" Uređaj ima oscilacijsku funkciju, koja omogućuje zakretanje ventilatora uz istodobnu ventilaciju.

21. Indikator

19. "WIND MODEL" Uređaj ima 2 različita načina rada ventilatora.

- Noćni način rada: U ovom se načinu brzina postupno smanjuje, ovisno o postavljenoj brzini. Ako ste postavili brzinu "High", uređaj radi 30 minuta visokom, 30 minuta srednjim, a zatim dosljedno niskom brzinom.

#### 26. Indikator

- Prirodni način rada: Na zaslonu se prikazuju stabla (25) i automatski se podešava brzina zraka.

#### 25. Indikator

### Održavanje

Preporučujemo da spremnik za vodu napunite samo destiliranom vodom. Filter za vodu treba mijenjati svakih 6 mjeseci ili ako smatrate da hladnjak zraka ne radi ispravno.

Za promjenu filtra (6) najprije vijak pričvrstite centralno preko usisa za zraka (5). Pritisnite stezaljke s desne i lijeve strane i povucite zaštitnu rešetku prema sebi. Stisnite jezičke za otpuštanje na obje strane vrha držača filtra i izvucite držač. Sada lako možete ukloniti i promijeniti svjetloplavi filter. Ponovno postavite novi filter obrnutim redoslijedom.

### Tehničke informacije

Jačina struje: 75W

Radna vrijednost: 0,24 (m<sup>3</sup>/min)/W













Razina jačine zvuka ventilatora: 25 // 29 // 35 dB(A)

Maks. protok zraka u ventilatoru: 14,5 m<sup>3</sup>/min

Potrošnja struje u režimu čekanja: 0,7W

Maks. brzina zraka: 5,3 // 6,2 // 7,3 m/s

**Ventilator ima naslednje lastnosti, če so prikazane na shematični risbi:**

-  Izdelka ne smete odstraniti skupaj s komunalnimi odpadki. Izdelek je treba na koncu njegove življenjske dobe odnesti na odlagališče za reciklažo električnih in elektronskih naprav. To velja tudi za morebitne priložene baterije in akumulatorje. Prosimo, da se glede ustreznega odlagališča pozanimате na pristojni komunalni upravi.
-  Naprava je primerna za uporabo le v suhih zaprtih prostorih.
-  Naprava je opremljena z vtičem s priključkom zaščitnega vodnika
-  Naprava je opremljena z vtičem brez priključka zaščitnega vodnika
-  Naprava je zasnovana za delovanje z zaščitno nizko napetostjo ali varnostno nizko napetostjo.
-  Naprava ima 2 različni stopnji moči.
-  Naprava ima 3 različne stopnje moči.
-  Naprava ima rezervoar za vodo za vlaženje prostorskega zraka.
-  Naprava je opremljena s zaslonom na dotik, ki omogoča udobno izbiro različnih nastavitev.
-  Naprava ima funkcijo časovnika
-  Naprava ima nihajno funkcijo, ki omogoča nihajno gibanje ventilatorja s hkratnim prezračevanjem.
-  Glava ventilatorja se lahko v majhni meri nagne.
-  Naprava ima funkcijo vlaženja prostora, kar prispeva k dodatnemu hladilnemu učinku.

**Varnostna navodila**

Napravo lahko uporabljajo otroci, stari 8 let, ali osebe z omejenimi telesnimi, zaznavnimi ali duševnimi sposobnostmi ali pomanjkanjem izkušenj in/ali znanja, če so bili nadzorovani ali poučeni za uporabo naprave in so razumeli nevarnosti, ki lahko nastanejo zaradi nepravilne uporabe.

Otroci se ne smejo igrati z napravo. Otroci čiščenja in uporabniškega vzdrževanja ne smejo izvajati brez nadzora.

Napravo postavite v stabilen položaj in ustrezno oddaljeno od virov toplote, kot so pečice.

Naprave ne uporabljajte in ne upravljajte z vlažnimi ali mokrimi rokami

Nikoli ne odklopite električnega vtiča iz električne vtičnice tako, da povlečete za električni kabel.

Ne vstavljajte predmetov ali prstov skozi zaščitno rešetko.

Na napravo ne postavljajte predmetov, kot so oblačila.

Bodite previdni, če imate dolge lase. Te lahko poseša zračni tok. Upoštevajte zadostno razdaljo.

Upoštevajte vsa varnostna navodila in navodila za poznejše branje.

## Nega

napravo čistite samo, ko je izklopljena in električni vtič izvlečen iz električne vtičnice. V ta namen uporabite mehko krpo, ki ne pušča vlaken. To lahko nekoliko navlažite. Preprečite stik z električnimi sestavnimi deli in vlago. Pred čiščenjem počakajte, da se naprava popolnoma posuši, preden jo ponovno uporabite. Ne uporabljajte agresivnih čistilnih sredstev.

## Začetek uporabe

pred začetkom uporabe preverite, ali je zaščitna mreža pravilno nameščena. Če ni pravilno nameščena, obstaja nevarnost telesnih poškodb. Napravo lahko načeloma uporabljate samo, če je popolnoma sestavljena.

Prepričajte se, da priključen dovodni kabel ni poškodovan. Nikoli ne uporabljajte naprave z okvarjenim dovodnim kablom. Obstaja nevarnost električnega udara.

Napravo postavite pokonci in stabilno. Pri nameščanju ventilatorja pazite, da zavese ali drugi predmeti ne ovirajo pretoka zraka. Priključite električni vtič v pravilno zavarovano električno vtičnico.

## Sestavljanje

Podnožje (10) ventilatorja je sestavljeno iz dveh delov. Oba dela sestavite skupaj in jih pritrdite s štirimi vijaki (13), ki so priloženi dobavi. Ventilator postavite na podstavek. V podnožju je pravokotna vdolbina, na spodnjem delu ventilatorja ustrezen odgovarjajoči kos. Prepričajte se, da sta dva dela vtaknjena drug v drugega. Podnožje pritrdite s šestimi nadaljnjimi vijaki (13).

Odprite loputo v rezervoar za vodo (9) na hrbtni strani ventilatorja in jo napolnite z destilirano vodo. Bodite pozorni na indikator nivoja vode (8) na sprednji strani naprave, da ne prenapolnite rezervoarja. Nivo vode ne sme biti višji od oznake MAX in ne nižji od oznake MIN. Velikost rezervoarja je približno 5 litrov.

## Pozor: Rezervoar napolnite le z izvlečenim napajalnim vtičem!

## Delovanje

Vstavite napajalni vtič (7) v vtičnico in vklopite ventilator preko daljinskega upravljalnika (11) ali preko nadzorne plošče (1).

Enota piska enkrat in označuje, da je v stanju pripravljenosti.

Funkcije ventilatorja lahko upravljate preko nadzorne plošče (1) ali daljinskega upravljalnika. Izbrana funkcija je prikazana na nadzornem zaslonu (2).

14. "ON / OFF" Pritisnite na ta gumb, da enoto vklopite. Naprava se zažene z najnižjo hitrostjo, temperatura (20) pa se prikaže na nadzornem prikazovalniku.

Če želite izklopiti napravo, ponovno pritisnite gumb.

15. "SPEED" Naprava ima 3 različne stopnje moči.

23. Indikator

16. "TIMER" Nastavitev časa delovanja. Časovnik je 1H,2H,3H,4H,5H,6H,7H,8H,9H,10H,11H,12H,13H,14H,15H

22. Indikator

17. "WATER COOLING" Naprava ima funkcijo vlaženja prostora, kar prispeva k dodatnemu hladilnemu učinku.

24. Indikator

18. "SWING" Naprava ima nihajno funkcijo, ki omogoča nihajno gibanje ventilatorja s hkratnim prezračevanjem.

21. Indikator

19. "WIND MODEL" Naprava ima 2 različna načina delovanja ventilatorja.

- Nočni način delovanja: V tem načinu se hitrost postopoma zmanjšuje, odvisno od nastavljene hitrosti. Če ste nastavili "High", naprava deluje 30 minut z visoko, 30 minut s srednjo in nato dosledno pri nizki hitrosti.

#### 26. Indikator

- Naravni način delovanja: je na zaslonu označen z drevesi (25) in samodejno prilagodi hitrost zraka.

#### 25. Indikator

### **Vzdrževanje**

Priporočamo, da rezervoar za vodo napolnite samo z destilirano vodo. Vodni filter je treba menjati vsakih 6 mesecev ali če menite, da hladilnik zraka ne deluje pravilno.

Če želite zamenjati filter (6), sprostite najprej vijak, ki se nahaja na sredini, preko dovoda zraka (5). Objemke desno in levo pritisnite navzdol in zaščitno rešetko potegnite k sebi. Stisnite jezičke za sprostitev na obeh straneh zgornjega dela držala filtra in izvlecite držalo. Zdaj lahko enostavno svetlo modri filter odstranite in zamenjate. Znova namestite nov filter v obratnem vrstnem redu.

### **Tehnični podatki**

Nazivna moč: 75W

Servisna vrednost: 0,24 (m<sup>3</sup>/min)/W

Nivo moči hrupa ventilatorja: 25 // 29 // 35 dB(A)













Največja hitrost pretoka ventilatorja: 14,5 m<sup>3</sup>/min

Poraba energije v stanju pripravljenosti: 0,7W

Največja hitrost zraka: 5,3 // 6,2 // 7,3 m/s



**Ventilátor disponuje nasledovnými charakteristikami, pokiaľ sa tieto ukážu na schematickom výkrese:**

-  Výrobok sa nesmie likvidovať spolu s domovým odpadom. Namiesto toho musí byť výrobok na konci svojej životnosti odovzdaný v zbernom mieste pre recykláciu elektrických a elektronických zariadení. To platí aj pre batérie a akumulátory prípadne zahrnuté v dodávke. Informujte sa o tomto mieste na vašej príslušnej komunálnej správe.
-  Prístroj je vhodný výlučne na prevádzku v suchých vnútorných priestoroch.
-  Prístroj je vybavený zástrčkou s prípojkou ochranného vodiča
-  Prístroj je vybavený zástrčkou bez prípojky ochranného vodiča
-  Prístroj je dimenzovaný na prevádzku na ochrannom malom napätí, resp. bezpečnostnom malom napätí.
-  Prístroj disponuje 2 rozličnými výkonovými stupňami.
-  Prístroj disponuje 3 rozličnými výkonovými stupňami.
-  Prístroj disponuje nádržkou na vodu na zvlhčovanie vzduchu v miestnosti.
-  Prístroj je vybavený dotykovým displejom, čo umožňuje komfortný výber rozličných nastavení.
-  Prístroj disponuje funkciou časovača
-  Prístroj disponuje funkciou oscilácie, ktorá umožňuje kmitavý pohyb ventilátora pri súčasnej ventilácii.
-  Hlava ventilátora sa dá nakláňať v malom rozsahu.
-  Prístroj disponuje funkciou zvlhčovania vzduchu, ktorá prispieva k prídavnému chladiacemu efektu.

**Bezpečnostné pokyny**

Prístroj môžu používať deti staršie ako 8 rokov, ako aj osoby so zníženými fyzickými, senzorickými alebo mentálnymi schopnosťami alebo nedostatkom skúseností a/alebo vedomostí, ak sa na ne dohliada alebo boli poučené vzhľadom na používanie prístroja a pochopili z toho vyplývajúce nebezpečenstvá.

Deti sa nesmú s prístrojom hrať. Čistenie a používateľskú údržbu deti bez dozoru nesmú vykonávať.

Prístroj postavte stabilne a vo vhodnej vzdialenosti od zdrojov tepla, ako napr. pecí.

Prístroj neprevádzkujte ani neobsluhujte s vlhkými alebo mokkými rukami

Nikdy neuvolňujte sieťovú zástrčku zo zásuvky tak, že ju budete ťahať za sieťové vedenie.

Cez ochrannú mrežu nestrkajte žiadne predmety ani prsty.

Na prístroj nedávajte žiadne predmety, ako napr. časti odevu.

Opatrne pri dlhých vlasoch. Tieto môžu byť nasaté prúdom vzduchu. Dodržiavajte dostatočnú vzdialenosť.

Všetky bezpečnostné pokyny a návody uschovajte pre budúcnosť.

### **Starostlivosť**

Prístroj čistite iba vo vypnutom stave s vytiahnutou sieťovou zástrčkou. Na tento účel používajte mäkkú handru bez chĺpkov. Túto môžete príp. mierne navlhčiť. Vyvarujte sa kontaktu s elektrickými konštrukčnými dielmi a vlhkosťou. Po čistení nechajte prístroj úplne vysušiť, skôr ako ho znova uvediete do prevádzky. Nepoužívajte žiadne agresívne čistiace prostriedky.

### **Uvedenie do prevádzky**

Pred uvedením do prevádzky skontrolujte, prosím, ešte raz správnu montáž ochranných mreží, existuje nebezpečenstvo poranenia v prípade, že tieto neboli namontované správne. Prístroj sa smie všeobecne prevádzkovať iba v úplne zmontovanom stave.

Uistite sa, že pripojené pripojovacie vedenie je bez poškodení. Prístroj nikdy neprevádzkujte s poškodeným prírodným vedením. Existuje nebezpečenstvo zásahu elektrickým prúdom.

Prístroj postavte zvislo a stabilne. Pri umiestňovaní ventilátora dávajte pozor na to, aby závesy alebo iné predmety nebránili prúdeniu vzduchu. Sieťovú zástrčku zastrčte do riadne zaistenej sieťovej zásuvky.

### **Montáž**

Podstavec (10) ventilátora pozostáva z dvoch častí. Obidve časti spojte a upevnite ich pomocou štyroch skrutiek (13), ktoré boli dodané spolu s ventilátorom. Ventilátor nainštalujte na podstavec. V podstavci sa nachádza hranatý výrez, na spodnej strane ventilátora zasa príslušný protikus. Uistite sa, že obidve časti sú zasunuté do seba. Teraz podstavec zafixujte pomocou ďalších šiestich skrutiek (13).

Otvorte klapku na nádržke s vodou (9) na zadnej strane ventilátora a nádržku naplňte destilovanou vodou. Dbajte na indikátor stavu hladiny (8) na prednej strane ventilátora, aby ste nádržku nepreplnili. Hladina vody by nemala prekročiť značku MAX a vždy by mala dosiahnuť značku MIN. Objem nádržky je zhruba 5 litrov.

### **Pozor: Nádržku plňte výlučne pri odpojenej sieťovej zástrčke!**

### **Prevádzka**

Sieťovú zástrčku (7) zapojte do zásuvky a ventilátor zapnite diaľkovým ovládačom (11) alebo na ovládacom paneli (1).

Ventilátor zapípa raz a signalizuje, že je v režime standby.

Funkcie ventilátora môžete ovládať pomocou ovládacieho panela (1) alebo diaľkového ovládača. Výber príslušnej funkcie je signalizovaný na kontrolnom displeji (2).

14. "ON / OFF" Ak chcete ventilátor zapnúť, stlačte toto tlačidlo. Ventilátor sa zapne na najnižšej rýchlosti a na kontrolnom displeji sa zobrazí teplota (20).

Ak chcete ventilátor vypnúť, znova stlačte tlačidlo.

15. "SPEED" Prístroj disponuje 3 rozličnými výkonovými stupňami.

23. Indikátor

16. "TIMER" Nastavenie prevádzkovej doby; hodnota časovača: 1H,2H,3H,4H,5H,6H,7H,8H,9H,10H,11H,12H,13H,14H,15H

22. Indikátor

17. "WATER COOLING" Prístroj disponuje funkciou zvlhčovania vzduchu, ktorá prispieva k prídavnému chladiacemu efektu.

24. Indikátor

18. "SWING" Prístroj disponuje funkciou oscilácie, ktorá umožňuje kmitavý pohyb ventilátora pri súčasnej ventilácii.

21. Indikátor

19. "WIND MODEL" Ventilátor má 2 rôzne režimy ventilácie.

- nočný režim: V tomto režime sa rýchlosť značne zníži, to závisí od nastavenej rýchlosti. Keď je rýchlosť nastavená na stupeň „vysoká“, je ventilátor v prevádzke 30 minút s vyššou rýchlosťou, 30 minút so strednou a potom plynulo s nízkou rýchlosťou.

#### 26. Indikátor

- normálny režim: Tento režim signalizujú stromy (25) na displeji, rýchlosť vzduchu sa prispôsobí automaticky.

#### 25. Indikátor

### Údržba

Do nádržky odporúčame plniť iba destilovanú vodu. Vodný filter by sa mal meniť každých 6 mesiacov alebo ak máte pocit, že chladič ventilátora nefunguje správne.

Na výmenu filtra (6) najprv uvoľnite skrutku v strede nad vstupným otvorom ventilátora (5). Zatláčajte svorky vpravo a vľavo smerom dole a vytiahnite ochrannú mriežku smerom k sebe. Stlačte odisťovacie prvky na oboch stranách horného konca držiaka filtra a vytiahnite držiak. Teraz môžete svetlomodrý filter jednoducho vybrať a vymeniť. Nový filter vložte znova v opačnom poradí.

### Technické informácie

Menovitý výkon: 75W

Hodnota servisu: 0,24 (m<sup>3</sup>/min)/W

Úroveň akustického výkonu ventilátora: 25 // 29 // 35 dB(A)

Max. rýchlosť prietoku ventilátora: 14,5 m<sup>3</sup>/min

Príkonnosť v pohotovostnom režime: 0,7W

Max. rýchlosť vzduchu: 5,3 // 6,2 // 7,3 m/s

**Na medida em que o desenho esquemático assim o mostre, o ventilador tem as seguintes características:**



O produto não pode ser eliminado em conjunto com o lixo doméstico. No final da sua vida útil, este deve ser entregue num ponto de recolha de aparelhos elétricos e eletrónicos para reciclagem. Tal também se aplica a eventuais baterias ou acumuladores incluídos no volume de fornecimento. Informe-se junto das autoridades locais sobre estes pontos de recolha.



O aparelho só é adequado para utilização em áreas interiores secas.



O aparelho está equipado com uma ficha com condutor de proteção.



O aparelho está equipado com uma ficha sem condutor de proteção.



O aparelho está concebido para funcionar com baixa tensão com proteção extra ou com baixa tensão com segurança extra.



O aparelho possui 2 níveis de desempenho diferentes.



O aparelho possui 3 níveis de desempenho diferentes.



O aparelho possui um depósito de água para humidificar o ar ambiente.



O aparelho está equipado com um ecrã táctil que permite seleccionar de forma prática as diferentes definições.



O aparelho tem uma função temporizadora.



O aparelho está equipado com uma função de oscilação que permite ao ventilador oscilar e ventilar simultaneamente.



A cabeça do ventilador pode ser ligeiramente inclinada.



O aparelho tem uma função de humidificação ambiental que contribui para um efeito de arrefecimento adicional.

### Instruções de segurança

O aparelho pode ser utilizado por crianças a partir dos 8 anos de idade e por pessoas com capacidades físicas, sensoriais ou mentais reduzidas ou com falta de experiência e/ou conhecimentos, na medida em que sejam supervisionadas ou tenham sido instruídas na utilização do aparelho e tenham compreendido os perigos ligados ao mesmo.

Crianças não devem brincar com o aparelho. A limpeza e a manutenção do aparelho pelo utilizador não devem ser efectuadas por crianças não supervisionadas.

Instale o aparelho de forma segura e a uma distância adequada de fontes de calor, tais como fogões ou fornos.

Não ligue e não ponha o aparelho em funcionamento com as mãos molhadas ou húmidas.

Nunca desligue a ficha da tomada puxando pelo cabo de alimentação.

Não meta objectos ou os dedos pelas grelhas de protecção.

Não coloque objectos, tais como roupas, sobre o aparelho.

Cuidado com cabelos compridos. Eles podem ser sugados pelo fluxo de ar. Mantenha uma distância suficiente.

Guarde todas as instruções de segurança e gerais para o futuro.

### **Cuidados**

Limpe o aparelho apenas quando este estiver desligado e com a ficha desconectada. Use um pano macio e sem fiapos. O pano pode estar ligeiramente húmido, caso necessário. Evite o contacto com componentes eléctricos e com humidade. Após a limpeza, deixe o aparelho secar completamente antes de o recolocar em funcionamento. Não utilize produtos de limpeza agressivos.

### **Colocação em funcionamento**

Antes da colocação em funcionamento, verifique novamente a instalação correta das grelhas de proteção; existe o risco de ferimentos se estas não estiverem instaladas corretamente. De uma maneira geral, o aparelho só deve ser colocado em funcionamento quando estiver completamente montado.

Certifique-se de que a linha de alimentação conectada não está danificada. Um aparelho nunca deve funcionar com um cabo de alimentação defeituoso. Existe o risco de choques eléctricos.

Coloque o aparelho na vertical, de forma estável. Ao escolher o lugar para o ventilador, certifique-se de que cortinas ou outros objectos não obstruem o fluxo de ar. Ligue a ficha de alimentação a uma tomada eléctrica segura.

### **Montagem**

A base (10) do ventilador é composto por duas peças. Encaixe as duas peças e fixe-as com os quatro parafusos (13) fornecidos. Posicione o ventilador sobre a base. Na base encontra-se um entalhe retangular, na parte inferior do ventilador o respetivo encaixe. Certifique-se de que ambas as peças estão encaixadas uma na outra. Agora fixe a base com mais seis parafusos (13).

Abra a tampa do depósito da água (9), no verso do ventilador, e abasteça-o com água destilada. Observe a indicação do nível de enchimento da água (8), na parte da frente do aparelho, para não exceder o nível do depósito. O nível da água não deverá ser superior à marcação MAX, nem inferior à marcação MIN. A capacidade do depósito é de aproximadamente 5 litros.

**Atenção: Abasteça o depósito sempre com a ficha de rede desligada!**

### **Funcionamento**

Insira a ficha de rede (7) na tomada e ligue o ventilador através do comando remoto (11) ou através do painel de comando (1).

O aparelho emite um «bipe» e sinaliza que se encontra no modo standby.

Pode controlar as funções do ventilador através do painel de comando (1) ou através do comando remoto. O visor de controlo (2) indica-lhe qual foi a função que seleccionou.

14. "ON / OFF" Prima neste botão para ligar o aparelho. O aparelho inicia com a velocidade mais baixa e a temperatura (20) é exibida no visor de controlo.

Para desligar o aparelho, prima novamente o botão.

15. "SPEED" O aparelho possui 3 níveis de desempenho diferentes.

23. Indicador

16. "TIMER" Configurando o tempo de trabalho, o temporizador é 1H,2H,3H,4H,5H,6H,7H,8H,9H,10H,11H,12H,13H,14H,15H

22. Indicador

17. "WATER COOLING" O aparelho tem uma função de humidificação ambiental que contribui para um efeito de arrefecimento adicional.

24. Indicador

18. "SWING" O aparelho está equipado com uma função de oscilação que permite ao ventilador oscilar e ventilar simultaneamente.

21. Indicador

19. "WIND MODEL" O aparelho dispõe de 2 modos diferentes de ventilação.

- Modo noturno: Neste modo a velocidade diminui gradualmente, dependendo da velocidade ajustada. Caso tenha ajustado «High», o aparelho trabalha 30 minutos com velocidade elevada, 30 minutos com velocidade média e depois continuamente com velocidade reduzida.

26. Indicador

- Modo natural: Este modo é indicado pelas árvores (25) no visor e adapta automaticamente a velocidade do ar.

25. Indicador

## **Manutenção**

Recomendamos abastecer o depósito apenas com água destilada. O filtro da água deverá ser substituído todos os 6 meses ou quando tiver a sensação de que o refrigerador de ar não funcione corretamente.

Para substituir o filtro (6), desaperte primeiro o parafuso no centro sobre a entrada de ar (5). Pressione os ganchos, que se encontram, à direita e à esquerda para baixo e retire a grelha de proteção puxando-a para si. Comprima as patilhas de desbloqueio de ambos os lados, na extremidade superior do suporte do filtro, e puxe o suporte para fora. Agora pode simplesmente retirar e substituir o filtro azul claro. De seguida monte o novo filtro na sequência inversa.

## **Especificações técnicas**

Consumo de energia: 75W

Valor do Serviço: 0,24 (m<sup>3</sup>/min)/W













Nível de potência sonora do ventilador: 25 // 29 // 35 dB(A)

Taxa máx. de fluxo do ventilador: 14,5 m<sup>3</sup>/min

Consumo de energia em modo de standby: 0,7W

Velocidade máx. do ar: 5,3 // 6,2 // 7,3 m/s

**Ventilator ima sljedeće karakteristike, pod uslovom da su iste prikazane na shematskom crtežu:**

-  Proizvod se ne smije zbrinuti preko kućnog otpada. Proizvod umjesto toga na kraju vijeka trajanja treba odnijeti u sakupljalište za reciklažu električnih i elektronskih uređaja. To važi za baterije ili akumulatore, koje su eventualno priložene isporuci. Molimo Vas da se kod Vaše komunalne uprave raspitate o ovoj službi.
  
-  Uređaj je pogodan za upotrebu samo u suhim zatvorenim prostorijama.
-  Uređaj je opremljen utikačem s uzemljenim priključkom
-  Uređaj je opremljen utikačem bez uzemljenog priključka
-  Uređaj je dizajniran za rad sa zaštitnim malim naponom, odnosno sigurnosnim malim naponom.
-  Uređaj ima 2 različita nivoa snage.
-  Uređaj ima 3 različita nivoa snage.
-  Uređaj ima posudu za vodu radi vlaženja zraka u prostoriji.
-  Uređaj je opremljen ekranom osjetljivim na dodir koji omogućava udoban izbor različitih postavki.
-  Uređaj ima funkciju brojača vremena
-  Uređaj ima oscilacijsku funkciju, koja omogućava zakretanje ventilatora uz istovremenu ventilaciju.
-  Glava ventilatora može se u ograničenoj mjeri nagnuti.
-  Uređaj ima funkciju vlaženja prostorije, što doprinosi dodatnom efektu hlađenja.

**Sigurnosna uputstva**

Uređaj mogu koristiti djeca od 8 godina, kao i osobe sa smanjenim fizičkim, čulnim ili mentalnim sposobnostima ili nedostatkom iskustva i / ili znanja, ako su pod nadzorom ili su obučene za upotrebu uređaja i ako su razumjele opasnosti koje iz nje proizlaze.

Djeca se ne smiju igrati s uređajem. Čišćenje i korisničko održavanje djeca ne smiju provoditi bez nadzora.

Uređaj postavite stabilno i na odgovarajućoj udaljenosti od izvora toplote, kao npr. peći.

Ne uključujte i ne koristite uređaj vlažnim ili mokrim rukama

Nikada ne isključujte utikač za struju iz utičnice povlačenjem kabla za struju.

Ne provlačite nikakve predmete ili prste kroz zaštitnu rešetku.

Ne stavljajte nikakve predmete, kao npr. odjevne predmete, na uređaj.

Budite oprezni s dugom kosom. Protokom zraka ona se može usisati. Držite dovoljno rastojanje.

Sačuvajte sva sigurnosna uputstva i instrukcije za ubuduće.

### **Održavanje**

Čistite uređaj samo kada je u isključenom stanju s izvučenim utikačem za struju. U tu svrhu koristite nježnu krpu koja ne ostavlja dlačice. Po potrebi, ista se može blago navlažiti. Izbjegavajte kontakt s električnim dijelovima i vlagom. Neka se uređaj potpuno osuši nakon čišćenja, prije nego što ga ponovno pustite u rad. Ne koristite agresivna sredstva za čišćenje.

### **Puštanje u rad**

Prije puštanja u rad još jednom provjerite ispravnost sastavljanja zaštitnih rešetki. Postoji opasnost od povreda, ako iste nisu pravilno postavljene. Uređaj se smije uključiti samo kad je potpuno sastavljen.

Provjerite da li je priključeni kabl oštećen. Nikada ne uključujte uređaj s neispravnim dovodom struje. Postoji opasnost od strujnog udara.

Postavite uređaj uspravno i stabilno. Prilikom postavljanja ventilatora pazite da zavjese ili drugi predmeti ne ometaju protok zraka. Uključite utikač za struju u ispravno osiguranu utičnicu za struju.

### **Sklapanje**

Osnova (10) ventilatora sastoji se od dva dijela. Oba dijela sastavite i pričvrstite ih sa četiri isporučena vijka (13). Postavite ventilator na osnovu. U osnovi se nalazi pravougaono udubljenje, na dnu ventilatora odgovarajuća strana. Pobrinite se da su oba dijela ugniježđena jedan u drugi. Učvrstite osnovu sa šest drugih vijaka (13).

Otvorite zaklopku spremnika vode (9) na stražnjoj strani ventilatora i napunite ga destiliranom vodom. Obratite pažnju na indikator razine vode (8) na prednjoj strani uređaja kako ne biste prepunili rezervoar. Razina vode na smije biti veća od oznake MAX i ne niža od oznake MIN. Veličina rezervoara je oko 5 litara.

**Pažnja: Rezervoar punite isključivo pri isključenom utikaču napajanja.**

### **Funkcioniranje**

Umetnite utikač napajanja (7) u utičnicu i uključite ventilator putem daljinskog upravljača (11) ili upravljačke ploče (1).

Uređaj jednom pišti i signalizira da je u stanju pripravnosti.

Funkcijama ventilatora možete upravljati putem upravljačke ploče (1) ili daljinskog upravljača. Funkcija koju ste odabrali prikazana je na upravljačkom zaslonu (2).

14. "ON / OFF" Pritisnite ovo dugme da biste uključili uređaj. Uređaj počinje najmanjom brzinom, a temperatura (20) se prikazuje na upravljačkom zaslonu.

Da biste isključili uređaj, ponovo pritisnite dugme.

15. "SPEED" Uređaj ima 3 različita nivoa snage.

23. Indikator

16. "TIMER" Postavljanje vremena rada, Mjerač vremena je 1H,2H,3H,4H,5H,6H,7H,8H,9H,10H,11H,12H,13H,14H,15H

22. Indikator

17. "WATER COOLING" Uređaj ima funkciju vlaženja prostorije, što doprinosi dodatnom efektu hlađenja.

24. Indikator

18. "SWING" Uređaj ima oscilacijsku funkciju, koja omogućava zakretanje ventilatora uz istovremenu ventilaciju.

21. Indikator

19. "WIND MODEL" Uređaj ima 2 različita načina ventiliranja.



- Noćni način: Na ovaj način brzina se postepeno smanjuje, ovisno o postavljenoj brzini. Ukoliko ste postavili na “visoko”, uređaj će raditi 30 minuta većom, 30 minuta srednjom i potom dosljedno manjom brzinom.

#### 26. Indikator

- Prirodni način: Prikazan je putem stabala (25) na zaslonu i automatski podešava brzinu zraka.

#### 25. Indikator

### Održavanje

Preporučujemo da rezervoar za vodu punite samo destiliranom vodom. Filter za vodu trebalo bi mijenjati svakih 6 mjeseci ili kada smatrate da rashlađivač zraka ne radi ispravno.

Za promjenu filtera (6) najprije vijak pričvrstite centralno preko usisivača zraka (5). Pritisnite stezaljke sa desne i lijeve strane i povucite zaštitnu rešetku prema sebi. Stisnite jezičke za otpuštanje na obje strane vrha držača filtera i izvucite držač. Sada lako možete ukloniti i promijeniti svijetloplavi filter. Ponovo ugradite novi filter obrnutim redoslijedom.

### Tehničke informacije

Jačina struje: 75W

Radna vrijednost: 0,24 (m<sup>3</sup>/min)/W

Nivo jačine zvuka ventilatora: 25 // 29 // 35 dB(A)

Maks. protok zraka u ventilatoru: 14,5 m<sup>3</sup>/min

Potrošnja struje u režimu čekanja: 0,7W

Maks. brzina zraka: 5,3 // 6,2 // 7,3 m/s

## Ventiliatorius turi šias žemiau pateiktas savybes, jei jos yra scheminiame brėžinyje:

- 

Negalima produkto išmesti kartu su buitinėmis atliekomis. Pasibaigus produkto naudingo tarnavimo laikui jį reikia nugabenti į elektros ir elektronikos prietaisų surinkimo punktą. Ši sąlyga taikoma ir į atitinkamą komplektaciją įeinančioms baterijoms ar akumuliatoriams. Pasiteiraukite apie tokius punktus atsakingoje savivaldybės įstaigoje.
- 

Įrenginį galite naudoti tik sausose patalpose.
- 

Prie įrenginio yra pritvirtintas kištukas su apsauginiu laido gnybtu.
- 

Prie įrenginio yra pritvirtintas kištukas be apsauginio laido gnybto.
- 

Įrenginys sukurtas veikti su saugia žemąja arba saugia žemąja įtampa.
- 

Įrenginys turi 2 skirtingus išvesties lygius.
- 

Įrenginys turi 3 skirtingus išvesties lygius.
- 

Įrenginyje yra vandens bakas, kuriame laikomas kambario orui drėkinti skirtas vanduo.
- 

Įrenginys turi jutiklinį ekraną, kuriame galite lengvai pasirinkti įvairius parametrus.
- 

Įrenginyje yra laikmačio funkcija.
- 

Įrenginyje yra sukimosi į šonus funkcija, todėl vėdinamas ventiliatorius tuo pačiu metu gali sukis.
- 

Ventiliatorių galite šiek tiek pakreipti.
- 

Įrenginyje yra drėkinimo funkcija, kuri padeda papildomai vėsinti patalpas.

### Saugos informacija

Šį įrenginį gali naudoti 8 metų ir vyresni vaikai bei asmenys su fiziniais, jutimo ar psichiniais sutrikimais, taip pat neturintys patirties ir (arba) žinių asmenys, jei juos prižiūri ar instruktuoja, kaip naudotis įrenginiu, ir jei jie žino apie kylančius pavojus. Vaikams žaisti su prietaisu draudžiama. Vaikai be priežiūros negali valyti prietaiso ir atlikti vartotojo techninės priežiūros.

Prijunkite įrenginį saugiai ir tinkamu atstumu nuo šilumos šaltinių, tokių kaip viryklės.

Neekspluatuokite ir nevaldykite įrenginio drėgnomis ar šlapiomis rankomis.

Niekada nemėginkite atjungti kištuko nuo elektros lizdo, traukdami už kištuko laido.

Nekiškite daiktų ar pirštų pro apsauginius ekranus.

Nedėkite ant įrenginio jokių daiktų, pavyzdžiui, drabužių.

Būkite atsargūs, jei turite ilgus plaukus. Juos gali įtraukti oro srautas. Laikykitės nuo įrenginio saugiu atstumu.

Saugokite visas saugos ir naudojimo instrukcijas, kad galėtumėte ateityje jomis pasinaudoti.

### **Priežiūra**

Valykite įrenginį tik tada, kai jis yra išjungtas ir atjungtas nuo elektros tinklo. Valykite minkštu be pūkelių medvilniniu skudurėliu. Jei reikia, skudurėlį galite šiek tiek sudrėkinti. Nevalykite įrenginio elektrinių sudėtinių dalių ir saugokite jį nuo drėgmės. Nuvalę įrenginį, prieš vėl pradėdami jį naudoti, leiskite jam visiškai išdžiūti. Nenaudokite agresyvių valymo priemonių.

### **Paleidimas**

Prieš pradėdami įrenginį eksploatuoti, dar kartą patikrinkite, ar taisyklingai įdėti apsauginiai ekranai; netaisyklingai įdėję apsauginius ekranus galite susižeisti. Paprastai įrenginį galite naudoti tik kai jis yra visiškai surinktas. Įsitinkite, ar įjungtas elektros tiekimo laidas nėra pažeistas. Niekada nenaudokite įrenginio su pažeistu elektros laidu. Gali kilti elektros smūgio pavojus. Įrenginį pastatykite vertikaliai ir įsitinkite, kad jis stovi stabiliai. Statydami ventiliatorių, įsitinkite, kad užuolaidos ar kiti daiktai netrukdo oro srautui. Įveskite kištuką į elektros lizdą su tinkamu saugikliu.

### **Surinkimas**

Ventiliatoriaus pagrindą (10) sudaro dvi dalys. Stumkite dalis vieną į kitą ir užfiksuokite jas varžtais, pridedamais prie pristatomo komplekto (13). Uždėkite ventiliatorių ant pagrindo. Pagrinde yra stačiakampė įduba, o ventiliatoriaus apačioje - atitinkamos formos iškyša. Įsitinkite, kad abi dalys tvirtai užsifiksavo. Dabar priveržkite pagrindą dar šešiais varžtais (13).

Atidarykite atvartą į vandens rezervuarą (9) ventiliatoriaus galinėje pusėje ir pripilkite distiliuoto vandens. Patikrinkite vandens lygio indikatorių (8) įrenginio priekinėje pusėje, kad rezervuaro neperpildytumėte per daug. Vandens lygis neturi viršyti MAX žymės ir nenukristi žemiau MIN žymės. Rezervuaro talpa yra maždaug 5 litrai.

**Dėmesio: pilkite vandenį į rezervuarą tik tada, kai laidas yra ištrauktas iš elektros lizdo!**

### **Veikimas**

Įkiškite maitinimo laidą (7) į elektros lizdą ir įjunkite ventiliatorių nuotolinio valdymo pultu (11) arba mygtuku ant valdymo skydelio (1).

Prietaisas pypteli vieną kartą, tai rodo, kad jis veikia parengties režimu.

Ventiliatoriaus funkcijas galite valdyti valdymo skydelyje (1) arba nuotoliniu valdymo pultu. Ekrane (2) rodoma, kurią funkciją pasirinkote.

14. "ON / OFF" Įjunkite prietaisą spausdami šį mygtuką. Prietaisas įsijungs mažiausiu greičiu, valdymo ekrane bus rodoma temperatūra (20).

Norėdami išjungti prietaisą paspauskite mygtuką dar kartą.

15. "SPEED" Įrenginys turi 3 skirtingus išvesties lygius.

23. Indikatorius

16. "TIMER" Veikimo laiko nustatymas, laikmačio nustatymai yra šie:

1H,2H,3H,4H,5H,6H,7H,8H,9H,10H,11H,12H,13H,14H,15H

22. Indikatorius

17. "WATER COOLING" Įrenginyje yra drėkinimo funkcija, kuri padeda papildomai vėsinti patalpas.

24. Indikatorius

18. "SWING" Įrenginyje yra sukimosi į šonus funkcija, todėl vėdinamas ventiliatorius tuo pačiu metu gali sukis.

21. Indikatorius

19. "WIND MODEL" Prietaisas turi 2 skirtingus ventiliatoriaus režimus.

- nakties režimą: šiuo režimu greitis pamažu mažinamas, priklausomai nuo nustatyto greičio. Jei nustatėte didelį greitį („High“), 30 minučių prietaisas veiks dideliu greičiu, po to 30 minučių - vidutiniu greičiu, vėliau persijungs veikti mažu greičiu.

#### 26. Indikatorius

- natūralų režimą: jį žymi medelis (25) ekrane, oro judėjimo greitis pakoreguojamas automatiškai.

#### 25. Indikatorius

### Priežiūra

Rekomenduojame į vandens rezervuarą pilti tik distiliuotą vandenį. Vandens filtrą reikia keisti kas 6 mėnesius arba kai jaučiate, kad oro aušintuvas veikia netinkamai.

Norėdami pakeisti filtrą (6), iš pradžių atlaisvinkite varžtą, sucentruotą virš oro įsiurbimo kanalo (5). Užspauskite gnybtus kairėje ir dešinėje ir patraukite į save apsaugines groteles. Paspauskite atleidimo spaustukus abiejose pusės filtro laikiklio kraštuose ir išimkite laikiklį. Dabar galite tiesiog ištraukti žydrą filtrą ir jį pakeisti. Priešinga eilės tvarka atlikdami veiksmus įstatykite naują filtrą.

### Techninė informacija

Maitinimo galia: 75W

Aptarnavimo vertė: 0,24 (m<sup>3</sup>/min)/W













Ventiliatoriaus garso lygis: 25 // 29 // 35 dB(A)

Maks. ventiliatoriaus srauto greitis: 14,5 m<sup>3</sup>/min

Energijos sąnaudos budėjimo režimu: 0,7W

Maks. oro srauto greitis: 5,3 // 6,2 // 7,3 m/s

## Ventilaatoril on järgmised omadused, kui need on märgitud skeemjoonisele:

-  Toodet ei tohi kõrvalda koos majapidamisjätmetega. See tuleb viia oma eluea lõppedes elektri- ja elektroonikaseadmete kogumispunkti. See kehtib ka pakendiga kaasas olnud patareide ja akude korral. Palun küsige selle kohta oma kohalikult omavalitsuselt.
  
-  Seade on mõeldud kasutamiseks üksnes kuivades siseruumides.
-  Seadmel on kaitsejuhi ühendusega varustatud pistik
-  Seadmel on kaitsejuhi ühenduseta pistik
-  Seade on mõeldud kaitseväikepingel ja turvakaitsepingel käitamiseks.
-  Seadmel on 2 erinevat võimsusastet.
-  Seadmel on 3 erinevat võimsusastet.
-  Seadmel on veepaak ruumiõhu niisutamiseks.
-  Seade on varustatud puutetundliku ekraaniga, mis võimaldab mugavalt valida erinevaid seadeid.
-  Seadmel on taimerifunktsioon
-  Seadmel on ostsillatsioonifunktsioon, mis võimaldab ventilaatori kiikuvat liikumist ventileerimise ajal.
-  Ventilaatori pead saab väiksel määral kallutada.
-  Seadmel on ruumi niisutamise funktsioon, mis aitab saavutada täiendavat jahutusefekti.

## Ohutusjuhised

Seadet võivad kasutada lapsed alates 8. eluaastast ning vähenenud füüsiliste, sensorsete või vaimsete võimetega inimesed või väheste kogemuste ja teadmistega inimesed, kui kasutamine toimub järelevalve all või neid juhendatakse seadme kasutamise osas ning nad mõistavad seadme kasutamisest lähtuvaid ohte. Lapsed ei tohi seadmega mängida. Lapsed ei tohi ilma järelevalveta seadet puhastada ega hooldada.

Paigutage seade stabiilselt ja piisavasse kaugusesse soojusallikast (nt ahi).

Ärge käitage ega kasutage seadet niiskete või märgade kätega

Mitte kunagi ei tohi võrgupistiku pistikupesast eemaldamiseks tõmmata võrgujuhtmest.

Läbi kaitsevõre ei tohi pista mis tahes objekte ega sõrmi.

Ärge asetage seadmele mingeid objekte (nt riideesemeid).

Ettevaatus on vajalik pikkade juuste korral. Õhuvool võib põhjustada nende sisseimemise. Hoidke piisavasse kaugusesse.

Säilitage kõik ohutusjuhised ja juhendid tuleviku tarbeks.

### **Korrashoid**

Seadet tohib puhastada vaid siis, kui see on väljalülitatud ja pistikupesast välja tõmmatud. Kasutage puhastamiseks pehmet ebemevaba lappi. Seda võib vajadusel kergelt niisutada. Vältige kokkupuudet elektriliste detailide ja niiskusega. Laske seadmel pärast puhastamist täielikult kuivada enne selle uuesti kasutusse võtmist. Ärge kasutage agressiivseid puhastusvahendeid.

### **Kasutusse võtmine**

Enne kasutusse võtmist kontrollige veelkord, et kaitsevõre on õigesti monteeritud; kui see ei ole õigesti monteeritud, siis tekib vigastamisoht. Üldiselt tohib seadet käitada vaid täielikult monteeritud olekus. Veenduge, et ühendatud juhe ei ole vigastatud. Puudustega juhtme korral ei tohi seadet mitte kunagi kasutada. Tekib elektrilöögi oht. Paigaldage seade horisontaalselt ja stabiilselt. Ventilaatori paigaldamisel jälgige, et õhuvoolu ei takista kardinaid või muud esemed. Pistke võrgupistik nõuetekohaselt turvatud võrgupistikupesasse.

### **Kokkupanek**

Ventilaatori sokkel (10) koosneb kahest osast. Pange mõlemad osad kokku ja fikseerige need nelja tarnekomplektis sisalduva kruvi (13) abil. Paigaldage ventilaator sokli peale. Soklis asub nelinurkne sälk, ja ventilaatori alumisel küljel sellele vastav naga. Veenduge, et mõlemad osad on üksteise sisse kokku pandud. Fikseerige nüüd sokkel veel kuue kruvi (13) abil.

Avage veepaagi kaas (9) ventilaatori tagaküljel ja täitke see destilleeritud veega. Jälgige veetaseme näidikut (8) seadme esiküljel, et te paaki üle ei täidaks. Veetase ei peaks olema kõrgem kui näitab MAX-märgistus ega madalam kui MIN-märgistus. Paak mahutab umbes 5 liitrit.

### **Tähelepanu! Täitke paaki ainult siis, kui võrgupistik on välja tõmmatud!**

### **Kasutamine**

Pange võrgupistik (7) pistikupesasse ja lülitage ventilaator kaugjuhtimispuldi (11) või juhtpaneeli (1) kaudu sisse.

Seade teeb ühe piiksu ja annab märku, et asub puhkerežiimil.

Te saate ventilaatori funktsioone juhtida juhtpaneeli (1) või kaugjuhtimispuldi abil. Millise funktsiooni Te valisite, kuvatakse Teile kontrolldispleil (2) kaudu.

14. "ON / OFF" Vajutage seda nuppu seadme sisselülitamiseks. Seade käivitub kõige väiksema kiirusega ja temperatuur (20) kuvatakse kontrolldispleil.

Seadme väljalülitamiseks vajutage uuesti nuppu.

15. "SPEED" Seadmel on 3 erinevat võimsusastet.

23. Indikaator

16. "TIMER" Tööaja seadmine; taimeri säteteks on 1H,2H,3H,4H,5H,6H,7H,8H,9H,10H,11H,12H,13H,14H,15H

22. Indikaator

17. "WATER COOLING" Seadmel on ruumi niisutamise funktsioon, mis aitab saavutada täiendavat jahutusefekti.

24. Indikaator

18. "SWING" Seadmel on ostsillatsioon funktsioon, mis võimaldab ventilaatori kiikuvat liikumist ventileerimise ajal.

21. Indikaator

19. "WIND MODEL" Seadmel on 2 erinevat ventilaatorirežiimi.

- Öörežiim: Selles režiimis läheb kiirus järk-järgult maha, sõltuvalt seadistatud kiirusest. Kui olete seadistanud „kõrge“, töötab seade 30 minutit suurel, 30 minutit keskmisel ja seejärel läbivalt väikesel kiirusel.

#### 26. Indikaator

- Loomulik režiim: Kujutatakse displeil puude (25) abil ja kohandab õhukiiruse automaatselt.

#### 25. Indikaator

### Hooldus

Soovitame veepaaki täita ainult destilleeritud veega. Veefiltrit peaks vahetama iga 6 kuu järel või kui Teil on tunne, et õhkjahuti ei toimi nõuetekohaselt.

Filtri (6) vahetamiseks vabastage kõigepealt kruvi keskel õhu sisselaske (5) kohal. Vajutage klemme paremal ja vasakul selle kõrval allapoole ja tõmmake kaitsevõre enda poole ära. Vajutage vabastuslapatseid mõlemal pool filtri hoidiku ülemises otsas ja tõmmake hoidik välja. Nüüd saate helesinise filtri lihtsalt välja võtta ja vahetada. Paigaldage uus filter nüüd vastupidises järjekorras tegutsedes.

### Tehnilised andmed

Energiatarve: 75W

Tõhususväärtus: 0,24 (m<sup>3</sup>/min)/W

Ventilaatori müratase : 25 // 29 // 35 dB(A)

Max. voolukiirus: 14,5 m<sup>3</sup>/min

Energiatarve ooteseisundis: 0,7W

Max. Õhu liikumiskiirus: 5,3 // 6,2 // 7,3 m/s

**Ventilatoren har følgende kendetegn, såfremt disse vises på den skematiske tegning:**

Produktet må ikke bortskaffes med dagrenovationen. Efter endt brugstid skal produktet derimod afleveres ved en genbrugsstation for elektrisk og elektroteknisk affald. Dette gælder også for de batterier, der eventuelt er omfattet af leveringen. Hos din kommune kan du få mere at vide om genbrugsstationer.



Apparatet er udelukkende egnet til brug i tørre rum indendørs.



Apparatet er udstyret med et stik med beskyttelsesjording



Apparatet er udstyret med et stik uden beskyttelsesjording



Apparatet er udformet til anvendelse med lav spænding hhv. meget lav spænding.



Apparatet har 2 forskellige præstationsniveauer.



Apparatet har 3 forskellige præstationsniveauer.



Apparatet har en vandtank til at fugte den omgivende luft i rummet med.



Apparatet er udstyret med en touchskærm, der gør udvælgelsen af de forskellige indstillinger nem.



Apparatet har en timerfunktion



Apparatet har en oscillationsfunktion, som muliggør ventilatorens svigende bevægelse ved samtidig ventilation.



Ventilatorens hoved kan bøjes i begrænset omfang.



Apparatet har en befugtningsfunktion, der medfører en yderligere køleeffekt af rummet.

**Sikkerhedsanvisninger**

Apparatet kan betjenes af børn fra 8 år og op, såvel som personer med nedsatte fysiske, sansemæssige og psykiske evner eller manglende erfaring og / eller viden, når de er under opsyn eller har modtaget instruktion i sikker brug af apparatet og har forstået de deraf resulterende farer. Børn må ikke lege med apparatet. Rengøring og almindelig vedligeholdelse må ikke udføres af børn uden opsyn.

Stil apparatet, så det står sikkert og stabilt i egnet afstand fra varmekilder, som fx. ovne.

Anvend eller betjen ikke apparatet med fugtige eller våde hænder

Træk aldrig stikket ud af stikkontakten ved at trække i ledningen.

Stik ikke genstande eller fingre gennem sikkerhedsgitteret.

Læg ikke genstande, som fx. beklædning, på apparatet.

Udvis forsigtighed ved langt hår. Håret kan blive suget ind af luftstrømmen. Hold tilstrækkelig afstand.



Opbevar alle sikkerhedsforskrifter og anvisninger til fremtidig brug.

### **Vedligeholdelse**

Rengør kun apparatet i slukket tilstand med stikket trukket ud af stikkontakten. Brug en blød, fnugfri klud til dette. Denne kan eventuelt fugtes let. Undgå kontakt med elektriske komponenter og fugtighed. Lad apparatet tørre fuldstændig efter rengøringen, inden du tager det i brug igen. Anvend ikke aggressive rengøringsmidler.

### **Ibrugtagning**

Inden apparatet tages i brug, bedes du venligst endnu engang kontrollere den korrekte montering af beskyttelsesgitteret. Hvis dette ikke er rigtigt monteret, er der fare for skader. Apparatet må generelt kun tages i brug i fuldstændig monteret tilstand. Tjek, at det tilsluttede kabel ikke er beskadiget. Anvend aldrig et apparat med beskadiget kabel. Dette indebærer risiko for elektriske stød. Stil apparatet opretstående og stabilt. Ved placeringen af ventilatoren skal du være opmærksom på, at gardiner eller andre genstande ikke forhindrer luftstrømmen. Sæt kontakten i en stikkontakt, som er forsvarlig og sikker.

### **Samling**

Ventilatorens sokkel (10) består af to dele. Sæt de to dele sammen, og fastgør dem med de fire skruer (13), der følger med. Placér ventilatoren på soklen. I soklen er der en rektangulær fordybning, og på undersiden af ventilatoren den tilsvarende modpart. Sørg for, at de to dele er stukket ind i hinanden. Fastgør nu soklen med seks andre skruer (13).

Åbn klappen til vandtanken (9) på bagsiden af ventilatoren, og fyld den med destilleret vand. Vær opmærksom på vandstanden-indikatoren (8) på fronten af enheden, så du ikke overfylder tanken. Vandstanden må ikke være højere end MAX-mærket og ikke lavere end MIN-mærket. Størrelsen på tanken er ca. 5 liter.

**Bemærk: Fyld kun tanken med netstikket trukket ud!**

### **Betjening**

Sæt netstikket (7) i stikket, og tænd ventilatoren ved hjælp af fjernbetjeningen (11) eller kontrolpanelet (1).

Enheden bipper en gang og signaliserer, at den er i standbytilstand.

Du kan styre ventilatorens funktioner via kontrolpanelet (1) eller fjernbetjeningen. Den funktion du valgte vises på kontroldisplayet (2).

14. "ON / OFF" Tryk på denne knap for at tænde for enheden. Enheden starter med den laveste hastighed, og temperaturen (20) vises på kontroldisplayet.

Tryk på knappen igen for at slukke for enheden.

15. "SPEED" Apparatet har 3 forskellige præstationsniveauer.

23. Indikator

16. "TIMER" Indstilling af funktionstid. Tiden kan indstilles til 1H - 2H - 3H - 4H - 5H - 6H - 7H - 8H - 9H -10H -11H -12H - 13H - 14H - 15H

22. Indikator

17. "WATER COOLING" Apparatet har en befugtningsfunktion, der medfører en yderligere køleeffekt af rummet.

24. Indikator

18. "SWING" Apparatet har en oscillationsfunktion, som muliggør ventilatorens svigende bevægelse ved samtidig ventilation.

21. Indikator

19. "WIND MODEL" Enheden har 2 forskellige ventilatortilstande.

- Nattilstand: I denne tilstand reduceres hastigheden gradvist, afhængigt af den indstillede hastighed. Hvis du har indstillet til „Høj“, kører enheden i 30 minutter med en høj hastighed, 30 minutter med en medium hastighed, og derefter konsekvent med lav hastighed.

26. Indikator

- Naturlig tilstand: Indikeres af træerne (25) på displayet og justerer lufthastigheden automatisk.

25. Indikator

## Vedligeholdelse

Vi anbefaler kun at fylde vandtanken med destilleret vand. Vandfilteret skal udskiftes hver 6. måned, eller hvis du føler, at luftkøleren ikke fungerer korrekt.

For at skifte filteret(6) skal du først løsne skruen i midten over luftindtaget (5). Tryk klemmerne til højre og venstre nedad, og træk beskyttelsesgitteret mod dig. Tryk på frigørelsestappene på begge sider af toppen på filterholderen, og træk holderen ud. Nu kan du let fjerne og skifte det lyseblå filter. Installér det nye filter i omvendt rækkefølge.

## Tekniske oplysninger

Strømforbrug: 75W

Nytteværdi : 0,24 (m<sup>3</sup>/min)/W

Lydeffektniveau for ventilator : 25 // 29 // 35 dB(A)

Maks. volumenstrøm: 14,5 m<sup>3</sup>/min

Strømforbrug i standby: 0,7W

Maks. Lufthastighed: 5,3 // 6,2 // 7,3 m/s

**Viften har følgende funksjoner så lenge de vises på tegningen:**

Produktet får ikke avhendes med husholdningssøppelet. Produktet må leveres inn på slutten av levetiden på et resirkuleringssted som tar imot elektriske og elektroniske apparater. Dette gjelder også for ev. batterier som er inkludert i apparatet. Spør din ansvarlige kommunale forvaltning.



Apparatet egner seg kun til bruk i tørre, innendørs omgivelser.



Apparatet har en kontakt med sikringsskilleklemme



Apparatet har en kontakt uten sikringsskilleklemme



Apparatet er designet for bruk med lav, beskyttet spenning eller trygg lav spenning.



Apparatet har 2 ulike nivåer.



Apparatet har 3 ulike nivåer.



Apparatet har en vanntank for å fukte luften i rommet.



Apparatet har en berøringsskjerm som enkelt lar deg velge en annen innstilling.



Apparatet har en timer-funksjon



Apparatet er utstyrt med en bølgefunksjon som lar viften lage en bølgebevegelse samtidig som den ventilerer.



Viften kan bøyes litt.



Apparatet har en luftfukterfunksjon som bidrar til en ytterligere nedkjølende effekt.

**Sikkerhetsinformasjon**

Apparatet kan brukes av barn fra 8 år og oppover, og av personer med reduserte fysiske, sanse- eller mentale evner eller med manglende erfaring og/eller kunnskap hvis de har vært under oppsyn eller fått instruksjoner for bruk av apparatet og har forstått farene forbundet med det. Barn må ikke leke med apparatet. Rengjøring og vedlikehold skal ikke utføres av barn med mindre de er under oppsyn.

Plasser apparatet sikkert og med en passende avstand til varmekilder som ovner.

Ikke bruk apparatet med fuktige eller våte hender

Koble aldri stikkkontakten fra støpselet ved å dra i strømledningen.

Ikke stikk gjenstander eller fingre gjennom beskyttelsesskjermene.

Ikke plasser gjenstander, som klær, på apparatet.

Vær forsiktig med langt hår. Dette kan suges inn av luftstrømmen. Hold tilstrekkelig avstand.

Behold alle sikkerhetsinstruksjoner og instruksjoner for fremtidig bruk.

### **Vedlikehold**

Rengjør apparatet kun når det er avslått og med stikkontakten trukket ut. Bruk en myk, lofri klut. Denne kan fuktes lett ved behov. Unngå kontakt med elektriske komponenter og fukt. La apparatet tørke helt etter rengjøring før du bruker det igjen. Ikke bruk aggressive rengjøringsmaterialer.

### **Igangkjøring**

Før du starter, vennligst sjekk riktig plassering av beskyttelsesskjermene igjen, det er fare for skade hvis de ikke er riktig festet. Apparatet kan generelt bare brukes når det er helt montert. Sørg for at tilkoblet strømledning ikke er skadet. Bruk aldri et apparat med skadet strømledning. Det er fare for elektrisk støt. Plasser apparatet loddrett og stabilt. Når du plasserer viften må du passe på at gardiner eller andre gjenstander ikke hindrer luftstrømmen. Sett inn strømkontakten i et riktig sikret støpsel.

### **Montering**

Viftens underdel(10) består av to deler. Press begge deler mot hverandre og fest dem med skruene som kom med leveransen (13). Plasser viften på underdelen. Det er en rektangulær fordypning i underdelen og tilhørende motpart på undersiden av viften. Sørg for at de to delene er koblet sammen. Sikre nå underdelen med seks flere skruer (13).

Åpne klaffen på vanntanken (9) å baksiden av viften og fyll den med destillert vann. Sjekk måleren av vann-nivået (8) på fremsiden av enheten og unngå å overfylle tanken. Vann-nivået skal ikke være høyere enn MAX-merket og ikke lavere en MIN-merket. Størrelsen på tanken er omtrent 5 liter.

**Merk: Fyll kun tanken når hovedkontakten er frakoblet!**

### **Drift**

Sett hovedkontakten (7) inn i støpselet og skru på viften ved å bruke fjernkontrollen (11) eller kontrollpanelet (1).

Apparatet piper én gang og signaliserer at det er i standby-modus.

Du kan kontrollere funksjonene på viften fra kontrollpanelet (1) eller fjernkontrollen. Kontrollpanelet (2) viser deg hvilken funksjon du har valgt.

14. "ON / OFF" Trykk på denne knappen for å skru på enheten. Enheten vil starte på laveste fart og temperaturen (20) vil vises på kontrollpanelet.

Trykk på knappen igjen for å slå av apparatet.

15. "SPEED" Apparatet har 3 ulike nivåer.

23. Indikator

16. "TIMER" Angi arbeidstid, valgene er 1H,2H,3H,4H,5H,6H,7H,8H,9H,10H,11H,12H,13H,14H,15H

22. Indikator

17. "WATER COOLING" Apparatet har en luftfukterfunksjon som bidrar til en ytterligere nedkjølende effekt.

24. Indikator

18. "SWING" Apparatet er utstyrt med en bølgefunksjon som lar viften lage en bølgebevegelse samtidig som den ventilerer.

21. Indikator

19. "WIND MODEL" Apparatet har 2 ulike viftemodi.

- nattmodus: I dette moduset reduseres hastigheten gradvis avhengig av innstilt hastighet. Hvis du har satt det til «High», vil apparatet kjøre i 30 minutter i høy hastighet, 30 minutter i middels hastighet og så kontinuerlig i lav hastighet.

#### 26. Indikator

- naturlig modus: Dette indikeres av trærne (25) på panelet og justerer lufthastigheten automatisk.

#### 25. Indikator

### Vedlikehold

Vi anbefaler av du kun fyller vanntanken med destillert vann. Vannfilteret bør skiftes hver 6. måned, eller når du føler at luftkjøleren ikke fungerer ordentlig.

For å skifte filer (6) må du først løsne skruen som er midt over luftinntaket (5). Dytt ned klemmene til høyre og venstre, og trekk beskyttelsesgitteret mot deg. Trykk utløserlappene sammen på begge sider på toppen av filterholderen og fjern holderen. Nå kan du ganske enkelt fjerne det lyseblå filteret og skifte det ut. Nå kan du reinstallere det nye filteret i motsatt rekkefølge.

### Teknisk informasjon

Nominell effekt: 75W

Serviceverdi: 0,24 (m<sup>3</sup>/min)/W

Effektnivå viftelyd: 25 // 29 // 35 dB(A)

Mak. Luftstrøm fra vifte: 14,5 m<sup>3</sup>/min

Strømforbruk i standby-modus: 0,7W

Maks. lufthastighet: 5,3 // 6,2 // 7,3 m/s

## Ventilatoram ir šādas funkcijas, ja tās ir parādītas shematiskajā zīmējumā:

- 

Ražojumu nedrīkst utilizēt kopā ar sadzīves atkritumiem. Tā vietā ražojums darbmūža beigās jānogādā elektrisko un elektronisko ierīču pārstrādes pieņemšanas punktā. Tas attiecas arī uz šajā gadījumā piegādes komplektācijā esošajām baterijām vai akumulatoriem. Lūdzu, jautājiet par šādu punktu jūsu atbildīgajā komunālajā pārvaldē.
- 

Ierīce ir piemērota lietošanai tikai sausās telpās.
- 

Ierīce ir aprīkota ar kontaktdakšu ar aizsargājošu vada savienojumu
- 

Ierīce ir aprīkota ar kontaktdakšu bez aizsargājoša vada savienojuma
- 

Ierīce ir paredzēta darbam ar īpaši zemu drošības spriegumu vai īpaši zemu aizsardzības spriegumu.
- 

Ierīcei ir 2 dažādi jaudas līmeņi.
- 

Ierīcei ir 3 dažādi jaudas līmeņi.
- 

Ierīcei ir ūdens tvertne telpas gaisa mitrināšanai.
- 

Ierīce ir aprīkota ar skārienekrānu, kas ļauj ērti izvēlēties dažādus iestatījumus.
- 

Ierīcei ir taimera funkcija
- 

Ierīcei ir svārstību funkcija, kas ļauj ventilatora kustībai veikt vienlaicīgu ventilāciju.
- 

Ventilatora galvu var nedaudz noliekt.
- 

Ierīcei ir telpas mitrināšanas funkcija, kas veicina papildu dzesēšanas efektu.

## Drošības norādījumi

Ierīci drīkst lietot bērni no 8 gadu vecuma vai cilvēki ar samazinātām fiziskām, maņu vai garīgām spējām vai pieredzes un/vai zināšanu trūkumu, ja viņi ir uzraudzīti vai instruēti par ierīces lietošanu un ir izpratuši no tās izrietošos apdraudējumus. Bērniem nav atļauts spēlēties ar ierīci. Tīrīšanu un lietotāja apkopi bērni nedrīkst veikt bez uzraudzības.

Glabājiet ierīci stabilu un prom no siltuma avotiem, piemēram, atvērtas krāsns.

Neieslēdziet un nedarbiniet ierīci ar mitrām vai slapjām rokām

Nekad neatvienojiet strāvas spraudni no kontaktligzdas, velkot aiz strāvas vada.

Neievietojiet priekšmetus vai pirkstus caur aizsargrežģi.

Nenovietojiet priekšmetus, piemēram, apģērba gabalu uz ierīces.

Uzmanību no gariem matiem. Tos var iesūkt gaisa plūsma. Ievērojiet pietiekamu attālumu.

Saglabājiet visus drošības norādījumus un instrukciju uzziņai nākotnē.

## Aprūpe

Ierīci tīriet tikai tad, kad tā ir izslēgta, ar atvienotu strāvas spraudni. Šim nolūkam izmantojiet mīkstu drāniņu bez plūksnām. Ja nepieciešams, to var nedaudz samitrināt. Izvairieties no saskares ar elektriskām sastāvdaļām un mitruma. Pirms tīrīšanas, pirms to atkal sākat lietot, ļaujiet tai pilnībā nožūt. Nelietojiet agresīvus tīrīšanas līdzekļus.

## Nodošana ekspluatācijā

Pirms nodošanas ekspluatācijā, lūdzu, vēlreiz pārbaudiet, vai aizsardzības režģis ir pareizi uzstādīts. Ja tas nav pareizi uzstādīts, pastāv traumas risks. Parasti ierīci var darbināt tikai tad, kad tā ir pilnībā samontēta. Pārļiecinieties, vai pievienotais kabelis nav bojāts. Nekad nedarbiniet ierīci ar bojātu kabeli. Pastāv elektriskās strāvas trieciena risks. Novietojiet ierīci vertikāli un stabili. Novietojot ventilatoru, pārļiecinieties, vai aizkari vai citi priekšmeti netraucē gaisa plūsmu. Pievienojiet strāvas kontaktdakšu pareizi nodrošinātai elektrības kontaktligzdai.

## Salikšana

Ventilatora pamatne (10) sastāv no divām daļām. Salieciet abas daļas kopā un piestipriniet tās ar četrām skrūvēm (13), kas iekļautas komplektācijā. Novietojiet ventilatoru uz pamatnes. Pamatnē ir taisnstūrveida padziļinājums, ventilatora apakšā - atbilstoša līdzīga daļa. Pārļiecinieties, ka abas daļas ir ligzdotas. Piestipriniet pamatni ar vēl sešām skrūvēm (13).

Atveriet ūdens tvertnes (9) vāku ventilatora aizmugurē un uzpildiet to ar destilētu ūdeni. Pievērsiet uzmanību ūdens līmeņa indikatoram (8) ierīces priekšpusē, lai neuzpildītu tvertni pārmērīgi. Ūdens līmenis nedrīkst būt augstāks par atzīmi MAX un zemāks par atzīmi MIN. Tvertnes izmērs ir aptuveni 5 litri.

## Brīdinājums: Uzpildiet tvertni tikai ar atvienotu tīkla kontaktdakšu!

## Darbība

Ievietojiet tīkla kontaktdakšu (7) kontaktligzdā un ieslēdziet ventilatoru, izmantojot tālvadības pulti (11) vai vadības paneli (1).

Ierīce pīkst vienreiz un signalizē, ka tā ir gaidīšanas režīmā.

Ventilatora funkcijas var kontrolēt, izmantojot vadības paneli (1) vai tālvadības pulti. Jūsu izvēlēta funkcija tiek parādīta vadības displejā (2).

14. "ON / OFF" Nospiediet šo pogu, lai ieslēgtu ierīci. Ierīce ieslēdzas ar mazāko ātrumu, un temperatūra (20) tiek parādīta vadības displejā.

Lai izslēgtu ierīci, vēlreiz nospiediet šo pogu.

15. "SPEED" Ierīcei ir 3 dažādi jaudas līmeņi.

23. Indikators

16. "TIMER" Darbošanās laika iestatīšana, Taimeris ir iestatīts uz 1H,2H,3H,4H,5H,6H,7H,8H,9H,10H,11H,12H,13H,14H,15H

22. Indikators

17. "WATER COOLING" Ierīcei ir telpas mitrināšanas funkcija, kas veicina papildu dzesēšanas efektu.

24. Indikators

18. "SWING" Ierīcei ir svārstību funkcija, kas ļauj ventilatora kustībai veikt vienlaicīgu ventilāciju.

21. Indikators

19. "WIND MODEL" Ierīcei ir 2 dažādi ventilatora režīmi.

- Nakts režīms: Šajā režīmā ātrums tiek pakāpeniski samazināts atkarībā no iestatītā ātruma. Ja esat iestatījis “Augsts”, ierīce darbojas 30 minūtes ar augstu, 30 minūtes ar vidēju un pēc tam nepārtraukti ar zemu ātrumu.

#### 26. Indikators

- Dabiskais režīms: Tas displejā tiek apzīmēts ar kokiem (25) un automātiski regulē gaisa ātrumu.

#### 25. Indikators

### Apkope

Mēs iesakām ūdens tvertni uzpildīt tikai ar destilētu ūdeni. Ūdens filtrs jāmaina ik pēc 6 mēnešiem vai ja jūtat, ka gaisa dzesētājs nedarbojas pareizi.

Lai mainītu filtru (6), vispirms atskrūvējiet skrūvi vidū virs gaisa ieplūdes (5). Nospiediet skavas labajā un kreisajā pusē un velciet aizsargrežģi pret sevi. Izspiediet atbrīvošanas cilpas abās filtra turētāja augšdaļas pusēs un izvelciet turētāju. Tagad jūs varat viegli izņemt un nomainīt gaiši zilo filtru. Ievietojiet jauno filtru apgrieztā secībā.

### Tehniskā informācija

Nominālā jauda: 75W

Kalpošanas vērtība: 0,24 (m<sup>3</sup>/min)/W

Ventilatora skaņas līmenis: 25 // 29 // 35 dB(A)













Maksimālās ventilatora plūsmas lielums: 14,5 m<sup>3</sup>/min

Strāvas patēriņš gaidīšanas režīmā: 0,7W

Maksimālais gaisa ātrums: 5,3 // 6,2 // 7,3 m/s



**Ventilator ima sledeća svojstva, pod uvetom da su ista prikazane na šematskom crtežu:**

-  Proizvod ne sme da se odlaže u kućnom otpadu. Umesto toga, proizvod mora da se na kraju svog životnog veka preda na reciklažu električnih i elektroničkih uređaja. Ovo vredi i za baterije ili akumulatore koji mogu da budu uključeni u obim isporuke. Molimo da se u vezi ovoga raspitate kod Vaše odgovorne komunalne službe.
-  Aparat je pogodan za korišćenje samo u suvim zatvorenim prostorijama.
-  Aparat je opremljen utikačem s uzemljenim priključkom
-  Aparat je opremljen utikačem bez uzemljenog priključka
-  Aparat je napravljen za rad sa zaštitnim malim naponom, odnosno bebednosnim malim naponom.
-  Aparat ima 2 različita nivoa snage.
-  Aparat ima 3 različita nivoa snage.
-  Aparat ima posudu za vodu radi vlaženja vazduha u prostoriji.
-  Aparat je opremljen ekranom osetljivim na dodir koji omogućava udoban izbor različitih podešavanja.
-  Aparat ima funkciju brojača vremena
-  Uređaj ima oscilacijsku funkciju, koja omogućava zakretanje ventilatora uz istovremenu ventilaciju.
-  Glava ventilatora može se u ograničenoj meri nagnuti.
-  Aparat ima funkciju vlaženja prostorije, što doprinosi dodatnom efektu hlađenja.

### **Bezbednosna uputstva**

Aparat mogu da koriste deca od 8 godina, kao i osobe sa smanjenim fizičkim, čulnim ili mentalnim sposobnostima ili nedostatkom iskustva i / ili znanja, ako su pod nadzorom ili su obučene za korišćenje aparata i ako su razumele opasnosti koje iz njega proizlaze.

Deca se ne smeju igrati s aparatom. Čišćenje i korisničko održavanje deca ne smeju provoditi bez nadzora.

Aparat postavite stabilno i na odgovarajućoj udaljenosti od izvora toplote, kao npr. peći.

Ne uključujte i ne koristite aparat vlažnim ili mokrim rukama

Nikada ne isključujte utikač za struju iz utičnice povlačenjem kabla za struju.

Ne provlačite nikakve predmete ili prste kroz zaštitnu rešetku.

Ne stavljajte nikakve predmete, kao npr. odevne predmete, na aparat.

Budite oprezni s dugom kosom. Strujanjem vazduha ona se može usisati. Držite dovoljnu udaljenost.

Sačuvajte sve bezbednosna uputstva i instrukcije za ubuduće.

### **Održavanje**

Čistite aparat samo kada je u isključenom stanju s izvučenim utikačem za struju. U tu svrhu koristite nežnu krpu koja ne ostavlja dlačice. Po potrebi, ista se može blago navlažiti. Izbegavajte kontakt s električnim delovima i vlagom. Neka se aparat potpuno osuši nakon čišćenja, pre nego što ga ponovo pustite u rad. Ne koristite agresivna sredstva za čišćenje.

### **Puštanje u rad**

Pre puštanja u rad još jednom proverite ispravnost sastavljanja zaštitnih rešetki. Postoji opasnost od povreda, ako iste nisu pravilno postavljene. Aparat sme da se uključi samo kada je potpuno sastavljen.

Proverite da li je priključeni kabal oštećen. Nikada ne uključujte aparat s neispravnim dovodom struje. Postoji opasnost od strujnog udara.

Postavite uređaj uspravno i stabilno. Pri postavljanju ventilatora pazite da zavese ili drugi predmeti ne ometaju strujanje vazduha. Uključite utikač za struju u ispravno obezbeđenu utičnicu za struju.

### **Montaža**

Osnova (10) ventilatora sastoji se od dva dela. Oba dela sastavite i pričvrstite ih sa četiri isporučena šrafa (13). Postavite ventilator na osnovu. Na postolju se nalazi četvrtasto udubljenje, a na donjoj strani ventilatora nalazi se deo za ubacivanje istog takvog oblika. Pobrinite se da su oba dela ugnežđena jedan u drugi. Učvrstite osnovu sa šest drugih šrafa (13).

Otvorite zalistak kontejnera vode (9) na stražnjoj strani ventilatora i napunite ga destiliranom vodom. Obratite pažnju na indikator nivoa vode (8) na prednjoj strani uređaja kako ne biste prepunili kontejner. Nivo vode na sme biti veći od oznake MAX niti niži od oznake MIN. Veličina kontejnera je oko 5 litara.

**Pažnja: Kontejner puniti isključivo pri isključenom utikaču napajanja.**

### **Rad**

Uključite glavni dovod struje (7) u utičnicu i upalite ventilator bilo preko daljinskog upravljača (11) bilo preko komandne table (1).

Jednim zvučnim signalom, uređaj javlja da se nalazi u režimu mirovanja.

Vi možete da upravljate funkcijama ventilatora i preko komandne table (1) i preko daljinskog upravljača. Funkcija koju ste odabrali prikazuje se na kontrolnom ekranu (2).

14. "ON / OFF" Pritisnite ovaj taster i tako upalite uređaj. Uređaj počinje da radi na najmanjoj brzini, a temperatura (20) se prikazuje na kontrolnom ekranu.

Za gašenje uređaja ponovo pritisnite ovaj taster.

15. "SPEED" Aparat ima 3 različita nivoa snage.

23. Indikator

16. "TIMER" Postavljanje vremena rada, tajmer je 1H,2H,3H,4H,5H,6H,7H,8H,9H,10H,11H,12H,13H,14H,15H

22. Indikator

17. "WATER COOLING" Aparat ima funkciju vlaženja prostorije, što doprinosi dodatnom efektu hlađenja.

24. Indikator

18. "SWING" Uređaj ima oscilacijsku funkciju, koja omogućava zakretanje ventilatora uz istovremenu ventilaciju.

21. Indikator

19. "WIND MODEL" Ventilator ima 2 različita režima ventilacije.

- Noćni režim: U ovom režimu se brzina postepeno smanjuje zavisno od već postavljene brzine. Ako ste postavili nivo brzine na „visoko“, onda uređaj 30 minuta radi na visokoj brzini, 30 na srednjoj, a onda dalje stalno radi na niskoj brzini.

#### 26. Indikator

- Prirodni režim: Na ekranu se prikazuje drvetom (25) i automatski reguliše brzinu vazduha.

#### 25. Indikator

### Održavanje

Preporučujemo da se rezervoar za vodu puni samo destilovanom vodom. Filter za vodu treba da se menja svakih 6 meseci ili ranije ako osećate da uređaj za hlađenje vazduha ne radi kako treba.

U cilju zamene filtera (6), prvo olabavite šraf koji se nalazi iznad ulaza za vazduh (5). Pogurajte kopče udesno i ulevo i zatim povucite zaštitnu rešetku prema sebi. Pritisnite jezičke za otpuštanje na obe strane nosača filtera i izvadite nosač napolje. Sada možete lako da zamenite svetlo plavi filter. Ponovo postavite novi filter obrnutim redosledom.

### Tehničke informacije

Jačina struje: 75W

Radna vrednost: 0,24 (m<sup>3</sup>/min)/W

Nivo jačine zvuka ventilatora: 25 // 29 // 35 dB(A)

Maks. protok vazduha u ventilatoru: 14,5 m<sup>3</sup>/min

Potrošnja struje u režimu pripravnosti: 0,7W

Maks. brzina vazduha: 5,3 // 6,2 // 7,3 m/s