

LUCCI AIR POLIS IP55 DC CEILING FAN

Beacon International Ltd

Hong Kong Head Office: Room 05, 18/F, Kimberland Center, 55 Wing Hong Street, Cheung Sha Wan Kowloon, Hong Kong

Tel +852 34915904 Fax +852 34915917

China showroom / Office: 11/FI, Guzhen Lighting Building B, Mid Zhongxing Road, Guzhen, Zhongshan, GuangDong, China.

Tel: +86 760 8986 6388 Fax: +86 760 8986 6380

info@beaconinternational.com

www.beaconinternational.com

Beacon Lighting Europe GmbH

Dießemer Bruch 170, 47805 Krefeld, Germany

TEL +49 (2151) 325 82 39 FAX +49 (2151) 325 70 65

sales@beaconlighting.eu

www.beaconlighting.eu



CONTENTS

● SAFETY PRECAUTIONS

Page 1.	Bulgarian	Български	Page 13.	Netherlands	Nederlands
Page 2.	Chinese	中文	Page 14.	Norwegian	Norsk
Page 3.	Croatian	Hrvatski	Page 15.	Polish	Polski
Page 4.	Czech	Česky	Page 16.	Portuguese	Português
Page 5.	Danish	Dansk	Page 17.	Romanian	Română.
Page 6.	English	English	Page 18.	Russian	Русский
Page 7.	Finnish	Suomi	Page 19.	Serbian	Srpski
Page 8.	French	Français	Page 20.	Slovakia	Slovensky
Page 9.	German	Deutsch	Page 21.	Slovenian	Slovenščina
Page 10.	Greece	Ελληνικά	Page 22.	Spanish	Español
Page 11.	Hungarian	Magyar	Page 23.	Swedish	Svenska
Page 12.	Italian	Italiano			

● PARTS LIST

Page 24

● INSTALLATION GUIDE

Page 25-32

● USING YOUR CEILING FAN

Page 33-36	Bulgarian	Български	Page 81-84	Netherlands	Nederlands
Page 37-40	Chinese	中文	Page 85-88	Norwegian	Norsk
Page 41-44	Croatian	Hrvatski	Page 89-92	Polish	Polski
Page 45-48	Czech	Česky	Page 93-96	Portuguese	Português
Page 49-52	Danish	Dansk	Page 97-100	Romanian	Română.
Page 53-56	English	English	Page 101-104	Russian	Русский
Page 57-60	Finnish	Suomi	Page 105-108	Serbian	Srpski
Page 61-64	French	Français	Page 109-112	Slovakia	Slovensky
Page 65-68	German	Deutsch	Page 113-116	Slovenian	Slovenščina
Page 69-72	Greece	Ελληνικά	Page 117-120	Spanish	Español
Page 73-76	Hungarian	Magyar	Page 121-124	Swedish	Svenska
Page 77-80	Italian	Italiano			

1. **ЗАБЕЛЕЖКА:** Прочетете внимателно инструкциите за безопасна инсталация и работа на вентилатора.
2. Този уред може да се използва от деца на възраст над 8 години и лица с намалени физически, сетивни или умствени способности или с липса на опит и познания, ако са били наблюдавани или инструктирани относно използването на уреда по безопасен начин и разбират наличните опасности. Почистването и поддръжката не трябва да се извършват от деца без надзор.
3. Децата трябва да бъдат наблюдавани, за да се гарантира, че не си играят с уреда.
4. Превключвател за изключване на всички полюси трябва да бъде включен във фиксираното окабеляване в съответствие с местните правила за окабеляване.
5.  Не изхвърляйте електрическите уреди като несортирани битови отпадъци, използвайте отделни съоръжения за събиране. Свържете се с местното правителство за информация относно наличните системи за събиране. Ако електрическите уреди се изхвърлят на насипи или сметища, опасните вещества могат да изтекат в подпочвените води и да попаднат в хранителната верига, увреждайки вашето здраве и благополучие.
6. Конструкцията, към която трябва да се монтира вентилаторът, трябва да може да издържи тегло от 17 кг.
7. Вентилаторът трябва да се монтира така, че лопатките да са на повече от 2,3 м над пода.
8. Този вентилатор е подходящ за закрито, на открито и в крайбрежни зони. Този продукт е с клас на защита IP55 и може да бъде изложен на водни струи от всяка посока. Този клас на защита трябва да бъде поддържан по време на инсталирането.
9. Електрическата инсталация трябва да се извърши от квалифициран лицензиран електротехник
10. **ВНИМАНИЕ:** Ако се наблюдава необичайно люлеене или трептене, незабавно спрете употребата на таванния вентилатор и се свържете с производителя, неговия сервизен агент или с подходяща квалификация.
11. Подмяната на части от устройството на системата за окачване се извършва от производителя, неговия сервизен агент или лица с подходяща квалификация.
12. Средствата за закрепване за закрепване към тавана, като куки или други устройства, трябва да бъдат фиксирани с достатъчна здравина, за да издържат 4 пъти теглото на вентилатора на тавана; че монтирането на системата за окачване се извършва от производителя, неговия сервизен агент или лица с подходяща квалификация.
13. **ЗАБЕЛЕЖКА:** Системата за окачване на този вентилатор е подходяща САМО за инсталиране към плосък таван. НЕ инсталирайте вентилатора на таван под ъгъл.
14. **ЗАБЕЛЕЖКА:** Предоставените винтове за скоби са за използване само с дървени конструкции. За конструкции, различни от дърво, ТРЯБВА да се използват подходящият тип винтове. Уверете се, че използваните винтове са подходящи за монтажната повърхност и околната среда.
15. **ЗАБЕЛЕЖКА:** Ако има два или повече DC вентилатора на тавана, инсталирани на едно място, е необходим изолационен превключвател за всеки вентилатор на тавана, това е необходимо при програмиране на дистанционното и приемника да се сдвоят.
16. **ЗАБЕЛЕЖКА:** Не пускайте двигателя без инсталирани лопатки!
17. Обърнете внимание, че правилната страна на ножовете с маркировка „ТАЗИ СТРАНА НАГОРЕ“ е обърната към тавана.

1. **注意：**仔细阅读说明书，以确保安全安装和风扇运行。
2. 8 岁以下及体力、感官或智力下降或缺乏经验和知识的人在得到监督或指导，知道如何安全地使用该设备并了解其中的危险时，可以使用该设备。儿童在没有大人在旁监督时不得进行清洁和维护。
3. 应监督儿童，确保他们不玩弄该设备。
4. 必须按照当地的布线规则，在固定布线中加入一个全极断路器。
5.  不要将电器作为未分类的城市垃圾处理，应使用单独的收集设施。请与当地政府联系，了解有关可用的收集系统的信息。如果电器被丢弃在填埋场或垃圾场，有害物质会渗入地下水，并进入食物链，损害你的健康和福祉。
6. 安装风扇的地方的结构必须能够支持 17 公斤的重量。
7. 风扇的安装应使叶片离地面 2.3 米以上。
8. 这款风扇适用于室内、户外和沿海地区。本产品的防护等级为 IP55，可承受来自任何方向的水柱。在安装过程中应保持这一等级。
9. 风扇应该由合格的持证电工来安装。
10. **警告：**如果观察到不寻常的摇摆或摆动运动，请立即停止使用该风扇，并联系制造商，其服务代理或维修人员。
11. 安全悬挂系统装置部件的更换应由制造商、其服务代理或维修人员进行。
12. 固定在天花板上的固定装置，如挂钩或其他装置，应具有足够的强度，以承受 4 倍于吊扇的重量；悬挂系统的安装应由制造商、其服务代理或维修人员进行。
13. **注意：**该风扇的悬挂系统仅适用于平顶安装。切勿将风扇安装在倾斜的天花板上。
14. **注意：**所提供的吊架螺丝只适用于木质结构。对于木材以外的结构，必须使用适当的螺丝类型。确保所使用的螺丝适用于安装表面和周围环境。
15. **注意：**如果在一个地方安装了两个或更多的直流吊扇，每个吊扇都需要一个隔离开关，这在对遥控器和接收器进行编程配对时是需要的。
16. **注意：**在没有安装扇叶的情况下，不要运行电机！
17. 请注意扇叶朝向，标记有“THIS SIDE UP”（此面朝上）字样的一面应面向天花板。

1. **NAPOMENA:** Pažljivo pročitajte upute za sigurnu instalaciju i rad ventilatora.
2. Ovaj aparat mogu koristiti djeca u dobi od 8 godina i više i osobe sa smanjenim fizičkim, osjetilnim ili mentalnim sposobnostima ili nedostatkom iskustva i znanja ako su pod nadzorom ili uputama o korištenju uređaja na siguran način i razumiju uključene opasnosti. Čišćenje i održavanje ne smiju provoditi djeca bez nadzora.
3. Djecu treba nadzirati kako bi se osiguralo da se ne igraju s aparatom.
4. Prekidač za odspajanje mora biti ugrađen u fiksno ožičenje, u skladu s lokalnim pravilima ožičenja.
5.  Električne uređaje nemojte odlagati kao nerazvrstani komunalni otpad, koristite odvojena mjesta za sakupljanje. Obratite se lokalnoj samoupravi za informacije o dostupnim sustavima prikupljanja. Ako se električni uređaji odlažu na odlagalištima ili smetlištima, opasne tvari mogu iscuriti u podzemne vode i dospjeti u prehrambeni lanac, naštetiti vašem zdravlju i dobrobiti.
6. Struktura na koju treba montirati ventilator mora biti sposobna podupirati težinu od 17 kg.
7. Ventilator mora biti nameščen tako, da so lopatice već kot 2,3 m nad tlemi.
8. Ovaj ventilator je prikladan za zatvorene prostore, na otvorenom i za obalna područja. Ovaj proizvod ima ocjenu IP55 i može biti izložen mlazovima vode iz bilo kojeg smjera. Ovu ocjenu treba održavati tijekom postavljanja.
9. Električnu instalaciju treba obaviti kvalificirani licencirani električar
10. **UPOZORENJE:** Ako se promatra neuobičajeno kretanje ili oscilirajuće kretanje, odmah prestanite koristiti stropni ventilator i obratite se proizvođaču, njegovom servisnom agentu ili prikladno kvalificiranim osobama.
11. Zamjenu dijelova uređaja sigurnosnog ovjesa obavlja proizvođač, njegov servisni agent ili odgovarajuće kvalificirane osobe.
12. Sredstva za pričvršćivanje na strop, kao što su kuke ili drugi uređaji moraju biti fiksirani s dovoljnom čvrstoćom da izdrži 4 puta veću težinu stropnog ventilatora; montažu sustava ovjesa obavlja proizvođač, njegov servisni agent ili odgovarajuće kvalificirane osobe.
13. **NAPOMENA:** Viseći sustav ovog ventilatora prikladan je SAMO za ugradnju na ravni strop. NE postavljajte ventilator na kutni strop.
14. **NAPOMENA:** Vijci za nosače namijenjeni su samo drvenim konstrukcijama. Za konstrukcije koje nisu drvo, MORA se koristiti odgovarajući tip vijka. Osigurajte da su vijci koji se koriste prikladni za montažnu površinu i okolinu.
15. **NAPOMENA:** Ako postoje dva ili više DC stropnih ventilatora instaliranih na jednom mjestu, za svaki stropni ventilator potreban je izolacijski prekidač, to je potrebno prilikom programiranja daljinskog upravljača i prijemnika za uparivanje zajedno.
16. **NAPOMENA:** Ne pokreni motor bez ugrađenih noževa!
17. Obratite pažnju da je ispravna strana oštrica s oznakom "OVA STRANA GORE" okrenuta prema stropu.

1. **POZNÁMKA:** Přečtěte si pozorně pokyny pro bezpečnou instalaci a provoz ventilátoru.
2. Tento spotřebič mohou používat děti ve věku od 8 let a starší a osoby se sníženými fyzickými, smyslovými nebo duševními schopnostmi nebo nedostatkem zkušeností a znalostí, pokud jsou pod dohledem nebo byly poučeny o používání spotřebiče bezpečným způsobem a rozumí související nebezpečí. Čištění a údržbu nesmějí provádět děti bez dozoru.
3. Děti mají být pod dohledem, aby bylo zajištěno, že si se spotřebičem nebudou hrát.
4. Do pevné elektroinstalace musí být zabudován odpojovač všech pólů v souladu s místními předpisy pro elektroinstalaci.
5.  Elektrospotřebiče nevyhazujte do netříděného komunálního odpadu, využijte zařízení pro oddělený sběr. Informace o dostupných sběrných systémech získáte od místní samosprávy. Pokud jsou elektrospotřebiče likvidovány na skládkách nebo hromadách, nebezpečné látky mohou unikat do spodních vod a dostat se do potravního řetězce a poškodit vaše zdraví a pohodu.
6. Konstrukce, na kterou má být ventilátor namontován, musí unést hmotnost 17 kg.
7. Ventilátor by měl být namontován tak, aby lopatky byly více než 2,3 m nad podlahou.
8. Tento ventilátor je vhodný pro vnitřní prostory, venkovní prostory a pobřežní oblasti. Tento výrobek má krytí IP55 a může být vystaven proudům vody z jakéhokoli směru. Tato ochrana by měla být během instalace dodržena.
9. Elektrickou instalaci smí provádět kvalifikovaný elektrikář s licenci.
10. **VAROVÁNÍ:** Pokud zaznamenáte neobvyklé kývání nebo oscilační pohyb, okamžitě přestaňte stropní ventilátor používat a kontaktujte výrobce, jeho servisního zástupce nebo vhodně kvalifikované osoby.
11. Výměnu dílů bezpečnostního závěsného systému zařízení musí provést výrobce, jeho servisní zástupce nebo příslušně kvalifikované osoby.
12. Upevňovací prostředky pro připevnění ke stropu, jako jsou háky nebo jiná zařízení, musí být upevněny s dostatečnou pevností, aby vydržely 4násobek hmotnosti stropního ventilátoru; montáž závěsného systému musí provést výrobce, jeho servisní zástupce nebo vhodně kvalifikované osoby.
13. **POZNÁMKA:** Závěsný systém tohoto ventilátoru je vhodný POUZE pro instalaci na rovný strop. NEINSTALUJTE ventilátor na šikmý strop.
14. **POZNÁMKA:** Dodávané šrouby konzoly jsou určeny pouze pro dřevěné konstrukce. Pro jiné konstrukce než dřevěné MUSÍ být použit příslušný typ šroubu. Ujistěte se, že použité šrouby jsou vhodné pro montážní povrch a okolní prostředí.
15. **POZNÁMKA:** Pokud jsou na jednom místě nainstalovány dva nebo více stejnosměrných stropních ventilátorů, je pro každý stropní ventilátor vyžadován izolační spínač, který je vyžadován při programování dálkového ovladače a přijímače na společné spárování.
16. **POZNÁMKA:** Nespouštějte motor bez nainstalovaných lopatek!
17. **POZNAMENEJTE** si, že správná strana lopatek s označením „TATO STRANA NAHORU“ směřuje ke stropu.

1. **BEMÆRK:** Læs instruktionerne omhyggeligt for sikker installation og ventilatordrift.
2. Dette apparat kan bruges af børn fra 8 år og derover og personer med nedsatte fysiske, sensoriske eller mentale evner eller mangel på erfaring og viden, hvis de er under opsyn eller har fået instruktion i brugen af apparatet på en sikker måde og forstår de farer, det omfatter. Rengøring og vedligeholdelse må ikke udføres af børn uden opsyn.
3. Børn skal være under opsyn for at sikre, at de ikke leger med apparatet.
4. En all-polet afbryderkontakt skal være indbygget i det faste ledningsnet i overensstemmelse med lokale ledningsregler.
5.  Bortskaf ikke elektriske apparater som usorteret kommunalt affald. Brug separate indsamlingsfaciliteter. Kontakt dine lokale myndigheder for at få oplysninger om de tilgængelige indsamlingsystemer. Hvis elektriske apparater bortskaffes på lossepladser eller affaldspladser, kan farlige stoffer slippe ud i grundvandet og trænge ind i fødekæden, hvilket skader dit helbred og dit velbefindende.
6. Den konstruktionen, hvorpå ventilatoren skal monteres, skal kunne bære en vægt på 17 kg.
7. Ventilatoren skal monteres således, at bladene er mere end 2,3 m over gulvet.
8. Denne ventilator er beregnet til indendørs og udendørs brug, og brug ved kyster. Dette produkt er IP55-klassificeret, og kan udsættes for vandstænk fra alle retninger. Denne klassificering skal vedligeholdes under montering.
9. Elektrisk installation skal udføres af en autoriseret elektriker
10. **ADVARSEL:** Hvis der observeres usædvanlige slingrende eller oscillerende bevægelser, skal du straks stoppe med at bruge loftsventilatoren og kontakte producenten, dennes serviceagent eller passende kvalificerede personer.
11. Udskiftning af dele af sikkerhedsophængnings-systemet skal udføres af fabrikanten, dennes serviceagent eller passende kvalificerede personer.
12. Fastgørelsesmidlerne til fastgørelse til loftet, såsom kroge eller andre anordninger, skal fastgøres med en tilstrækkelig styrke til at modstå 4 gange vægten af loftsventilatoren. Montering af ophængssystemet skal udføres af fabrikanten, dennes serviceagent eller passende kvalificerede personer.
13. **BEMÆRK:** Ventilatorens ophæng er KUN beregnet til montering i et loft. Installer IKKE ventilatoren på et skråt loft.
14. **BEMÆRK:** De medfølgende beslagskruer er kun til brug med trækonstruktioner. Ved andre konstruktioner end træ SKAL den passende skruetype anvendes. Sørg for, at de anvendte skruer er egnede til monteringsoverfladen og det omgivende miljø.
15. **BEMÆRK:** Hvis der er to eller flere DC loftsventilatorer installeret på det ene sted, kræves der en isolationsafbryder for hver loftsventilator. Dette er påkrævet, når fjernbetjeningen og modtageren programmeres til at parres med hinanden.
16. **BEMÆRK:** Kør ikke motoren uden monterede blade!
17. Vær opmærksom på, at den rigtige side af bladene med mærkningen "THIS SIDE UP" er vendt mod loftet.

1. **NOTE:** Read instructions carefully for safe installation and fan operation.
2. This appliance can be used by children aged from 8 years and above and persons with reduced physical, sensory or mental capabilities or lack of experience and knowledge if they have been given supervision or instruction concerning the use of the appliance in a safe way and understand the hazards involved. Cleaning and maintenance shall not be undertaken by children without supervision.
3. Children should be supervised to ensure that they do not play with the appliance.
4. An all-pole disconnection switch must be incorporated into the fixed wiring, in accordance with local wiring rules.
5.  Do not dispose of electrical appliances as unsorted municipal waste, use separate collection facilities. Contact your local government for information regarding the collection systems available. If electrical appliances are disposed of in landfills or dumps, hazardous substances can leak into the ground water and get into the food chain, damaging your health and well-being.
6. The structure to which the fan is to be mounted must be capable of supporting a weight of 17 kg.
7. The fan should be mounted so that the blades are more than 2.3 m above the floor.
8. This fan is suitable for indoor, alfresco, and coastal areas. This product is IP55 rated and can be exposed to jets of water from any direction. This rating should be maintained during installation.
9. Electrical installation should be performed by a qualified licensed electrician
10. **WARNING:** If unusual wobbling or oscillating movement is observed, immediately stop using the ceiling fan and contact the manufacturer, its service agent or suitably qualified persons.
11. The replacement of parts of the safety suspension system device shall be performed by the manufacturer, its service agent or suitably qualified persons.
12. The fixing means for attachment to the ceiling such as hooks or other devices shall be fixed with a sufficient strength to withstand 4 times the weight of the ceiling fan; that the mounting of the suspension system shall be performed by the manufacturer, its service agent or suitably qualified persons.
13. **NOTE:** The hanging system of this fan is ONLY suitable for flat ceiling installation. DO NOT install the fan on an angled ceiling.
14. **NOTE:** The bracket screws provided are for use with wooden structures only. For structures other than wood, the appropriate screw type MUST be used. Ensure the screws used are suitable for the mounting surface and the surrounding environment.
15. **NOTE:** If there are two or more DC ceiling fans installed in the one location, an Isolation switch is required for each ceiling fan, this is required when programming the remote and receiver to pair together.
16. **NOTE:** Don't run the motor without blades installed!
17. Take NOTE the correct side of the blades with the marking "THIS SIDE UP" faces the ceiling.

1. **HUOMAUTUS:** Lue ohjeet huolellisesti turvallisen asennuksen ja tuulettimen toiminnan varmistamiseksi.
2. Tätä laitetta voivat käyttää vähintään 8-vuotiaat lapset ja henkilöt, joilla on heikentyneet fyysiset, aistilliset tai henkiset kyvyt tai joilla ei ole kokemusta ja tietoa, jos heitä on valvottu tai opastettu laitteen turvallisesta käytöstä ja he ymmärtävät laitteen käyttöön liittyvät vaaratekijät. Lapset eivät saa suorittaa puhdistusta ja huoltoa ilman valvontaa.
3. Lapsien valvonnalla varmistetaan, etteivät he leiki laitteella.
4. Kaikkinapainen katkaisukytkin on sisällytettävä kiinteään johdotukseen paikallisten johdotussääntöjen mukaisesti.
5. ⚠ Älä hävitä sähkölaitteita lajittelemattoman yhdyskuntajätteen mukana, vaan käytä erillisiä keräyspisteitä. Ota yhteyttä paikalliseen viranomaiseen saadaksesi tietoja käytettävissä olevista keräysjärjestelmistä. Jos sähkölaitteet viedään kaatopaikoille, vaarallisia aineita voi vuotaa pohjaveteen ja päästä ravintoketjuun vahingoittaen terveyttäsi ja hyvinvointiasi.
6. Rakenteen, johon tuuletin asennetaan, on kestettävä 17 kg:n paino.
7. Puhallin on asennettava siten, että siivet ovat yli 2,3 m lattian yläpuolella.
8. Tämä tuuletin sopii sisätiloihin, ulkoilmaan ja rannikkoalueille. Tämä tuote on IP55-luokiteltu, ja se saa altistua mistä tahansa suunnasta tuleville vesisuihkuille. Tämä luokitus on säilytettävä asennuksen aikana.
9. Sähköasennuksen saa suorittaa valtuutettu sähköasentaja.
10. **VAROITUS:** Jos havaitset epätavallista huojuvaa tai värähtelevää liikettä, lopeta välittömästi kattotuulettimen käyttö ja ota yhteyttä valmistajaan, sen huoltoedustajaan tai pätevään henkilöön.
11. Turvajousituslaitteen osien vaihdon saa suorittaa valmistaja, sen huoltoedustaja tai pätevä henkilö.
12. Kattoon kiinnitettävät kiinnitysväNAUTICAet, kuten koukut tai muut laitteet, on kiinnitettävä riittävän lujasti kestämään neljä kertaa kattotuulettimen paino; että jousitusjärjestelmän asennuksen saa suorittaa valmistaja, sen huoltoedustaja tai pätevä henkilö.
13. **HUOMAUTUS:** Tämän tuulettimen ripustusjärjestelmä soveltuu VAIN tasakattoasennukseen. ÄLÄ asenna tuuletinta vinoon kattoon.
14. **HUOMAUTUS:** Mukana olevat kannatinruuvit on tarkoitettu käytettäväksi vain puurakenteiden kanssa. Muissa kuin puurakenteissa TÄYTYY käyttää asianmukaista ruuvityyppiä. Varmista, että käytetyt ruuvit sopivat asennuspintaan ja ympäröivään ympäristöön.
15. **HUOMAUTUS:** Jos yhteen paikkaan on asennettu kaksi tai useampi tasavirtakattotuuletin, jokaiselle kattotuulettimelle tarvitaan eristyskytkin, joka tarvitaan ohjelmoitaessa kaukosäädintä ja vastaanotinta muodostamaan pariliitos.
16. **HUOMAUTUS:** Älä käytä moottoria ilman asennettuja siipiä!
17. **HUOMAUTUS,** että lapojen oikea puoli, jossa on merkintä "THIS SIDE UP" osoittaa kattoakohti.

1. **REMARQUE** : Lisez attentivement le mode d'emploi afin de garantir la sécurité d'installation et d'utilisation du ventilateur.
2. Cet appareil peut être utilisé par des enfants âgés de plus de 8 ans et des personnes ayant des capacités physiques, sensorielles et mentales réduites ou un manque d'expérience et de connaissances sauf si elles sont surveillées ou si elles ont reçu des instructions concernant l'utilisation de l'appareil en toute sécurité et si elles comprennent les dangers encourus. Le nettoyage et l'entretien ne doivent pas être effectués par des enfants sans surveillance.
3. Il convient de surveiller les enfants pour s'assurer qu'ils ne jouent pas avec l'appareil.
4. Un interrupteur de déconnexion omnipolaire doit être incorporé dans le câblage fixe, conformément aux règles de câblage locales.
5.  Ne jetez pas les appareils électriques avec les déchets municipaux non triés, utilisez des installations de collecte séparées. Contactez les autorités locales pour obtenir des informations sur les systèmes de collecte disponibles. Si les appareils électriques sont éliminés dans des décharges ou des dépotoirs, des substances dangereuses peuvent s'infiltrer dans la nappe phréatique et entrer dans la chaîne alimentaire, ce qui nuit à votre santé et à votre bien-être.
6. La structure sur laquelle le ventilateur est fixé doit être capable de supporter un poids de 17 kg.
7. Le ventilateur doit être monté de manière à ce que les pales soient à plus de 2,3 m du sol.
8. Ce ventilateur convient pour un usage en intérieur, en extérieur et dans les régions côtières. Ce produit est classé IP55 et peut être exposé à des jets d'eau dans toutes les directions. Cet indice de protection doit être préservé pendant l'installation.
9. L'installation électrique doit être effectuée par un électricien agréé.
10. **AVERTISSEMENT** : Si vous observez un mouvement oscillant ou un mouvement de balancement inhabituel, arrêtez immédiatement d'utiliser le ventilateur de plafond et contactez le fabricant, son agent d'entretien ou des personnes dûment qualifiées.
11. Le remplacement des pièces du dispositif de suspension de sécurité doit être effectué par le fabricant, son agent de maintenance ou des personnes dûment qualifiées.
12. Les moyens de fixation du ventilateur au plafond, tels que les crochets ou autres dispositifs, doivent être fixés avec une résistance suffisante pour supporter 4 fois le poids du ventilateur de plafond ; le montage du système de suspension doit être effectué par le fabricant, son agent d'entretien ou des personnes dûment qualifiées.
13. **REMARQUE** : Le système de suspension de ce ventilateur convient UNIQUEMENT pour une installation sur un plafond horizontal. N'INSTALLEZ PAS le ventilateur sur un plafond incliné.
14. **REMARQUE** : Les vis de support fournies conviennent uniquement pour les structures en bois. Pour les structures autres que du bois, un type de vis approprié DOIT être utilisé. Veillez à ce que les vis utilisées soient adaptées à la surface de montage et à l'environnement.
15. **REMARQUE** : Si plusieurs ventilateurs de plafond CC sont installés dans le même lieu, un commutateur d'isolation est nécessaire pour chaque ventilateur de plafond, cela est nécessaire lors de la programmation de la télécommande et du récepteur en vue de leur appairage.
16. **REMARQUE** : Ne faites pas tourner le moteur sans les pales installées !
17. Prenez garde à l'orientation correcte des pales en suivant cette marque « CE CÔTÉ VERS LE HAUT » en l'orientant face au plafond.

1. **HINWEIS:** Für eine sichere Installation und einen sicheren Betrieb die Anleitungen sorgfältig durchlesen.
2. Dieses Gerät kann von Kindern ab 8 Jahren sowie Personen mit eingeschränkten physischen, sensorischen oder geistigen Fähigkeiten oder Mangel an Erfahrung und Wissen im Umgang mit dem Gerät verwendet werden, wenn sie beaufsichtigt oder bezüglich des sicheren Gebrauchs unterwiesen wurden und die daraus resultierenden Gefahren kennen. Die Reinigung und Wartung dürfen nicht durch Kinder ohne Aufsicht erfolgen.
3. Kinder müssen beaufsichtigt werden, um sicherzustellen, dass sie nicht mit dem Gerät spielen.
4. In die feste Verkabelung muss ein allpoliger Trennschalter gemäß den örtlichen Verkabelungsvorschriften eingebaut werden.
5.  Entsorgen Sie elektrische Geräte nicht als unsortierten Siedlungsabfall, nutzen Sie separate Sammelstellen. Wenden Sie sich an Ihre Gemeindeverwaltung, um Informationen über die verfügbaren Sammelsysteme zu erhalten. Wenn Elektrogeräte auf Deponien entsorgt werden, können gefährliche Stoffe in das Grundwasser eindringen und in die Nahrungskette gelangen, was Ihrer Gesundheit und Ihrem Wohlbefinden schadet.
6. Die Struktur, an der der Ventilator montiert werden soll, muss ein Gewicht von 17 kg tragen können.
7. Der Ventilator sollte so montiert werden, dass sich die Flügel mehr als 2,3 m über dem Boden befinden.
8. Dieser Ventilator ist für Innenräume, Außenbereiche und Küstengebiete geeignet. Dieses Produkt entspricht der Schutzart IP55 und kann Strahlwasser aus jeder Richtung ausgesetzt werden. Diese Einstufung sollte bei der Installation beibehalten werden.
9. Elektroinstallationsarbeiten müssen von einem ausgebildeten Elektriker ausgeführt werden.
10. **WARNUNG:** Bei ungewöhnlichen Unwucht- oder oszillierenden Bewegungen ist der Deckenventilator sofort außer Betrieb zu nehmen und der Hersteller, sein Servicepartner oder entsprechend qualifizierte Personen zu kontaktieren.
11. Teile der Sicherheitsaufhängung müssen vom Hersteller, seinem Servicepartner oder entsprechend qualifizierten Personen ausgetauscht werden.
12. Die Befestigungsmittel für die Deckenmontage, wie z. B. Haken oder andere Vorrichtungen, müssen so fest montiert werden, dass sie das 4-fache Gewicht des Deckenventilators halten können. Die Montage des Aufhängungssystems muss vom Hersteller, seinem Servicepartner oder entsprechend qualifizierten Personen ausgeführt werden.
13. **HINWEIS:** Das Aufhängesystem dieses Ventilators ist NUR für eine flache Deckenmontage geeignet. Installieren Sie den Ventilator NICHT an einer schrägen Decke.
14. **HINWEIS:** Die mitgelieferten Befestigungsschrauben sind nur für Holzkonstruktionen geeignet. Für andere Konstruktionen als Holz MUSS der entsprechende Schraubentyp verwendet werden. Stellen Sie sicher, dass die verwendeten Schrauben für die Montagefläche und die Umgebung geeignet sind.
15. **HINWEIS:** Wenn an einem Ort mehrere Deckenventilatoren mit Wechselstromantrieb angeschlossen sind, ist für jeden Ventilator ein Trennschalter notwendig. Dies ist notwendig, um die Verbindung zwischen der Fernbedienung und dem Empfänger herzustellen.
16. **HINWEIS:** Lassen Sie den Motor nicht ohne montierte Flügel laufen!
17. **ACHTEN** Sie darauf, dass die richtige Seite der Flügel mit der Markierung „THIS SIDE UP“ zur Decke zeigt.

1. **ΣΗΜΕΙΩΣΗ:** Διαβάστε προσεκτικά τις οδηγίες για ασφαλή εγκατάσταση και λειτουργία του ανεμιστήρα.
2. Αυτή η συσκευή μπορεί να χρησιμοποιηθεί από παιδιά ηλικίας 8 χρονών και πάνω και από άτομα με περιορισμένες σωματικές, αισθητήριες ή διανοητικές ικανότητες, ή από άτομα με ελλιπή εμπειρία και γνώσεις, εφόσον επιβλέπονται ή έχουν λάβει οδηγίες για την ασφαλή χρήση της συσκευής και κατανοούν τους εμπλεκόμενους κινδύνους. Οι εργασίες καθαρισμού και συντήρησης δεν πρέπει να πραγματοποιούνται από παιδιά χωρίς επίβλεψη.
3. Τα παιδιά πρέπει να επιβλέπονται, ώστε να διασφαλίζεται ότι δεν παίζουν με τη συσκευή.
4. Η σταθερή καλωδίωση θα πρέπει να περιλαμβάνει διακόπτη απομόνωσης όλων των αγωγών ρεύματος (φάσεις και ουδέτερο) σύμφωνα τους τοπικούς ηλεκτρολογικούς κανονισμούς.
5.  Οι ηλεκτρικές συσκευές δεν πρέπει να απορρίπτονται μαζί με τα οικιακά απορρίμματα. Χρησιμοποιήστε ξεχωριστές εγκαταστάσεις συλλογής απορριμμάτων. Απευθυνθείτε στις τοπικές αρχές για πληροφορίες σχετικά με τα διαθέσιμα συστήματα συλλογής. Αν τα απόβλητα ηλεκτρικών συσκευών απορρίπτονται σε χωματερές, υπάρχει κίνδυνος να διαρρεύσουν επικίνδυνες ουσίες στα υπόγεια ύδατα και να περάσουν στην τροφική αλυσίδα, με κίνδυνο για την υγεία σας.
6. Η κατασκευή πάνω στην οποία θα κρεμαστεί ο ανεμιστήρας θα πρέπει να μπορεί να υποστηρίξει βάρος 17 κιλών.
7. Ο ανεμιστήρας πρέπει να τοποθετείται έτσι ώστε τα πτερύγια να βρίσκονται πάνω από 2,3 m πάνω από το δάπεδο.
8. Αυτός ο ανεμιστήρας είναι κατάλληλος για εσωτερικούς και εξωτερικούς χώρους και για παράκτιες περιοχές. Το προϊόν ανήκει στην κατηγορία προστασίας IP55 και μπορεί να εκτεθεί σε ριπές νερού από οποιαδήποτε κατεύθυνση. Αυτή η κατηγορία προστασίας θα πρέπει να διασφαλιστεί κατά την εγκατάσταση.
9. Η εγκατάσταση ηλεκτρολογικών πρέπει να διεξάγεται από εξειδικευμένο επαγγελματία ηλεκτρολόγο
10. **ΠΡΟΕΙΔΟΠΟΙΗΣΗ:** Εάν παρατηρήσετε ότι ο ανεμιστήρας οροφής τραντάζεται ή ταλαντεύεται περίεργα, σταματήστε αμέσως να χρησιμοποιείτε τον ανεμιστήρα και επικοινωνήστε με τον κατασκευαστή, τον αντιπρόσωπο σέρβις του κατασκευαστή ή κατάλληλο επαγγελματία.
11. Η αντικατάσταση των εξαρτημάτων του συστήματος ανάρτησης ασφαλείας πρέπει να πραγματοποιείται από τον κατασκευαστή, τον αντιπρόσωπο σέρβις του κατασκευαστή ή κατάλληλο επαγγελματία.
12. Τα εξαρτήματα προσάρτησης στην οροφή, όπως είναι τα άγκιστρα ή άλλες διατάξεις, πρέπει να στερεώνονται κατάλληλα, έτσι ώστε να αντέχουν 4 φορές το βάρος του ανεμιστήρα οροφής. Το σύστημα ανάρτησης θα πρέπει να εγκατασταθεί από τον κατασκευαστή, τον αντιπρόσωπο σέρβις του κατασκευαστή ή κατάλληλο επαγγελματία.
13. **ΣΗΜΕΙΩΣΗ:** Το σύστημα ανάρτησης αυτού του ανεμιστήρα είναι κατάλληλο ΜΟΝΟ για τοποθέτηση σε οριζόντια οροφή. ΜΗΝ τοποθετήσετε τον ανεμιστήρα σε οροφή με κλίση.
14. **ΣΗΜΕΙΩΣΗ:** Οι παρεχόμενες βίδες στερέωσης είναι κατάλληλες μόνο για ξύλο. Για κατασκευές από άλλο υλικό, εκτός ξύλου, θα ΠΡΕΠΕΙ να χρησιμοποιηθεί ο κατάλληλος τύπος βίδας. Βεβαιωθείτε ότι οι χρησιμοποιούμενες βίδες είναι κατάλληλες για την επιφάνεια προσάρτησης και τον περιβάλλοντα χώρο.
15. **ΣΗΜΕΙΩΣΗ:** Εάν εγκατασταθούν δύο ή περισσότεροι ανεμιστήρες οροφής DC στην ίδια τοποθεσία, απαιτείται ένας διακόπτης απομόνωσης για κάθε ανεμιστήρα οροφής. Αυτό είναι απαραίτητο όταν προγραμματίζετε ζεύξη του τηλεχειριστηρίου με το δέκτη.
16. **ΣΗΜΕΙΩΣΗ:** Μην θέσετε σε λειτουργία το μοτέρ εάν δεν έχουν εγκατασταθεί τα πτερύγια!
17. **ΣΗΜΕΙΩΣΤΕ** την σωστή πλευρά των πτερυγίων με τη σήμανση “THIS SIDE UP” , η οποία πρέπει να κοιτάζει προς την οροφή.

1. **MEGJEGYZÉS:** Olvassa el figyelmesen a biztonságos telepítésre és a ventilátor működésére vonatkozó utasításokat.
2. A készüléket akkor használhatják 8 éves vagy annál idősebb gyermekek, illetve csökkent fizikai, érzékszervi, vagy mentális képességekkel rendelkező, vagy kellő tudással és tapasztalattal nem rendelkező személyek, ha számukra felügyeletet biztosítanak, vagy utasításokkal látják el őket a készülék biztonságos használatával kapcsolatban, és megértik az azzal járó veszélyeket. A tisztítást és karbantartást felügyelet nélküli gyermekek nem végezhetik.
3. A gyerekeket szemmel kell tartani, hogy ne játsszanak a készülékkel.
4. Minden pólust leválasztó kapcsolót kell beépíteni a rögzített vezetékekbe a helyi huzalozási szabályoknak megfelelően.
5.  Ne dobja ki az elektromos készülékeket a szelektálatlan háztartási hulladékkal együtt, szelektív hulladékgyűjtő helyeken helyezze el ezeket. Forduljon a helyi önkormányzathoz a rendelkezésre álló gyűjtőhelyekkel kapcsolatos információért. Ha az elektromos berendezéseket hulladéklerakóban vagy szeméttelpeken ártalmatlanítják, olyan veszélyes anyagok kerülhetnek belőlük a talajvízbe, majd onnan a táplálkozási láncba, amelyek veszélyeztetik az egészséget és az emberi jólétet.
6. A szerkezetnek, amelyre a ventilátort felszerelik, el kell bírnia 17 kg súlyt.
7. A ventilátort úgy kell felszerelni, hogy a lapátok több mint 2,3 m-re legyenek a padló felett.
8. Ez a ventilátor alkalmas beltéri, szabadtéri és part menti területeken. Ez a termék IP55 besorolású, és bármilyen irányból ki lehet téve vízszugárnak. Ezt a besorolást meg kell őrizni a telepítés során.
9. Az elektromos telepítést szakképzett, engedéllyel rendelkező villanyszerelőnek kell végeznie
10. **FIGYELMEZTETÉS:** Ha szokatlan ingadozó vagy oszcilláló mozgás figyelhető meg, azonnal hagyja abba a mennyezeti ventilátor használatát, és vegye fel a kapcsolatot a gyártóval, a szervizével vagy megfelelően képzett személyekkel.
11. A biztonsági felfüggesztési rendszer alkatrészeinek cseréjét a gyártónak, a szervizének vagy megfelelően képzett személyeknek kell elvégeznie.
12. A mennyezetre való rögzítéshez szükséges rögzítőeszközöket, például horgokat vagy egyéb eszközöket úgy kell rögzíteni, hogy elbírják a mennyezeti ventilátor tömegének négyszeresét; a felfüggesztési rendszer felszerelését a gyártó, a szervize vagy megfelelően képzett személyek végezzék el.
13. **MEGJEGYZÉS:** A ventilátor függesztő rendszere CSAK lapos mennyezetre szerelhető. NE szerelje fel a ventilátort döntött mennyezetre.
14. **MEGJEGYZÉS:** A mellékelt tartócsavarok csak faszerkezetekhez használhatók. A nem fa szerkezetek esetében a megfelelő csavart KELL használni. Győződjön meg arról, hogy a használt csavarok alkalmasak-e a szerelési felülethez és a környezethez.
15. **MEGJEGYZÉS:** Ha két vagy több DC mennyezeti ventilátor van felszerelve egy helyiségben, akkor minden mennyezeti ventilátorhoz külön kapcsoló szükséges, erre akkor van szükség, ha a távirányítót és a vevőegységet párosítják.
16. **MEGJEGYZÉS:** Ne működtesse a motort felszerelt lapátok nélkül!
17. FIGYELJEN arra, hogy a pengék megfelelő oldala a „THIS SIDE UP” (ez az oldal néz felfelé) jelöléssel a mennyezet felé nézzen.

1. **NOTA:** leggere attentamente le istruzioni per un'installazione e un utilizzo in sicurezza.
2. Questo apparecchio può essere usato da bambini di età superiore a 8 anni e da persone con ridotte capacità fisiche, sensoriali o mentali o prive di esperienza o conoscenza, solo se supervisionati o istruiti sull'uso sicuro dell'apparecchio e se comprendono i rischi correlati. Le operazioni di pulizia e manutenzione ordinaria non devono essere effettuate da bambini non supervisionati.
3. Sorvegliare i bambini per accertarsi che non giochino con l'apparecchio.
4. L'impianto elettrico deve essere protetto da un interruttore differenziale, conformemente alle normative elettriche locali.
5.  **NOTA:** Non gettare gli apparecchi elettrici insieme ai rifiuti domestici, ma smaltirli presso gli appositi punti di raccolta. Contattare le autorità locali per informazioni sui sistemi di raccolta disponibili. Se gli apparecchi elettrici vengono gettati nelle discariche, le sostanze pericolose che contengono possono infiltrarsi nella falda freatica ed entrare nella catena alimentare, con effetti nocivi su salute e benessere.
6. La struttura su cui verrà installato il ventilatore deve essere in grado di sostenere un peso di 17 kg.
7. Il ventilatore deve essere montato in modo che le pale si trovino a più di 2,3 m dal pavimento.
8. Questo ventilatore è ideale per aree in interni, all'aperto e costiere. Il prodotto è classificato IP55 e può essere esposto a getti d'acqua da qualsiasi direzione. Mantenere questo grado di protezione durante l'installazione.
9. L'installazione elettrica deve essere effettuata da un elettricista qualificato.
10. **AVVERTENZA!** In caso di oscillazioni anomale, interrompere immediatamente l'uso del ventilatore a soffitto e contattare il costruttore, il suo centro di assistenza o un tecnico qualificato.
11. La sostituzione delle parti del sistema di sospensione di sicurezza deve essere effettuata dal costruttore, dal suo centro di assistenza o da un tecnico qualificato.
12. I dispositivi di fissaggio del ventilatore al soffitto, ad esempio i ganci, devono essere in grado di sostenere 4 volte il peso del ventilatore; l'installazione del sistema di sospensione deve essere effettuata dal costruttore, dal suo centro di assistenza o da un tecnico qualificato.
13. **NOTA:** Il sistema di montaggio di questo ventilatore è destinato **ESCLUSIVAMENTE** a soffitti piani. **NON** installare il ventilatore su soffitti angolati.
14. **NOTA:** le viti di supporto fornite sono destinate esclusivamente a strutture in legno. Per strutture diverse dal legno, è **OBBLIGATORIO** usare viti di tipo appropriato. Assicurarsi che le viti utilizzate siano adatte alla superficie di installazione e all'ambiente circostante.
15. **NOTA:** se sono presenti due o più ventilatori elettrici a soffitto nello stesso luogo, è necessario dotare ciascun ventilatore di un interruttore di isolamento per abbinare correttamente il telecomando con il ricevitore.
16. **NOTA:** non accendere il motore se le pale non sono installate.
17. Prendete nota che il lato corretto delle pale con la scritta "THIS SIDE UP" è rivolto verso il soffitto.

1. **OPMERKING:** Lees de instructies aandachtig door voor een veilige installatie en juiste werking van de ventilator.
2. Dit apparaat kan worden gebruikt door kinderen vanaf 8 jaar en personen met verminderde fysieke, zintuiglijke of mentale vermogens of een gebrek aan ervaring en kennis, indien zij onder toezicht staan of instructies hebben gekregen over het veilige gebruik van het apparaat en als zij de gevaren ervan begrijpen. Reiniging en onderhoud mag zonder toezicht niet door kinderen worden uitgevoerd.
3. Kinderen moeten onder toezicht staan om er zeker van te zijn dat ze niet met het apparaat spelen.
4. Zorg dat de ventilator wordt aangesloten op een schakelaar waarbij alle polen worden onderbroken en volg de plaatselijke bedradingsvoorschriften.
5.  Gooi elektrische apparaten niet weg als ongesorteerd huishoudelijk afval. Maak gebruik van aparte inzamelingsfaciliteiten voor elektrische apparatuur. Neem contact op met uw gemeente voor informatie over de beschikbare inzamelingssystemen. Als elektrische apparaten op stortplaatsen terechtkomen, kunnen gevaarlijke stoffen in het grondwater lekken en in de voedselketen terechtkomen, wat schadelijk is voor uw gezondheid en welzijn.
6. De constructie waarop de ventilator wordt gemonteerd moet een gewicht van 17 kg kunnen dragen.
7. De ventilator moet zo worden gemonteerd dat de bladen zich meer dan 2,3 m boven de vloer bevinden.
8. Deze ventilator is bestemd voor zowel binnen- als buitenhuis en kustgebieden. Dit product heeft een beschermingsgraad van IP55 en kan worden blootgesteld aan waterstralen vanaf elke richting. Handhaaf deze beschermingsgraad tijdens de installatie.
9. De elektrische installatie moet worden uitgevoerd door een gekwalificeerde, gecertificeerde elektricien.
10. **WAARSCHUWING:** Bij ongewone trillingen of oscillerende bewegingen moet het gebruik van de plafondventilator onmiddellijk worden gestaakt en moet contact worden opgenomen met de fabrikant, een servicetechnicus of een daartoe bevoegde persoon.
11. De vervanging van onderdelen van de veiligheidsophanging moet worden uitgevoerd door de fabrikant, een servicetechnicus of een daartoe bevoegde persoon.
12. De bevestigingsmiddelen voor het plafond, zoals haken of andere onderdelen, moeten voldoende stevig worden bevestigd om 4 maal het gewicht van de plafondventilator te kunnen weerstaan; de montage van het ophangstelsel moet worden uitgevoerd door de fabrikant, een servicetechnicus of een daartoe bevoegde persoon.
13. **OPMERKING:** Het ophangstelsel van deze ventilator is ALLEEN geschikt voor een vlakke installatie op het plafond. Installeer de ventilator NIET op een schuin plafond.
14. **OPMERKING:** De meegeleverde beugelschroeven zijn alleen voor gebruik met houten constructies. Voor andere constructies dan hout moet het juiste schroeftype en eventueel pluggen worden gebruikt. Controleer of de gebruikte schroeven geschikt zijn voor het montageoppervlak.
15. **OPMERKING:** Als er twee of meer gelijkstroom-plafondventilators op één locatie zijn geïnstalleerd, is een scheidingsschakelaar vereist voor elke plafondventilator. Dit is vereist tijdens het programmeren en elkaar koppelen van de afstandsbediening en de ontvanger.
16. **OPMERKING:** Laat de motor niet draaien zonder de ventilatorbladen geïnstalleerd!
17. Zorg ervoor dat de juiste kant van de ventilatorbladen met de markering "THIS SIDE UP" (DEZE KANT OMHOOG) naar het plafond is gericht.

1. **MERK:** Les instruksjonene nøye for sikker installasjon og viftedrift.
2. Dette apparatet kan brukes av barn fra 8 år og oppover og personer med reduserte fysiske, sensoriske eller mentale evner eller mangel på erfaring og kunnskap hvis de har fått tilsyn eller instruksjoner om bruk av apparatet på en sikker måte og forstår farene som er involvert. Rengjøring og vedlikehold skal ikke utføres av barn uten tilsyn.
3. Barn må holdes under oppsyn for å sikre at de ikke leker med apparatet.
4. En heldekkende frakoblingsbryter må innlemmes i de faste ledningene, i samsvar med lokale ledningsregler.
5.  Ikke kast elektriske apparater som usortert kommunalt avfall, bruk separate oppsamlingsanlegg. Kontakt lokale myndigheter for informasjon om hvilke innsamlingssystemer som er tilgjengelige. Hvis elektriske apparater kastes i deponier eller dumper, kan farlige stoffer løkke ut i grunnvannet og komme inn i næringskjeden og skade helsen og trivselen din.
6. Strukturen som viften skal monteres på, må være i stand til å støtte en vekt på 17 kg.
7. Viften skal monteres slik at bladene er mere 2,3 m over gulvet.
8. Denne viften er egnet for bruk innendørs, utendørs og i kystområder Dette produktet er IP55-klassifisert og kan utsettes for vannstråler fra alle retninger. Denne klassifiseringen må opprettholdes under installasjon.
9. Elektrisk installasjon skal utføres av en kvalifisert autorisert elektriker
10. **ADVARSEL:** Hvis uvanlig gyngende eller oscillerende bevegelse observeres, må du umiddelbart slutte å bruke takviften og kontakte produsenten, servicerepresentanten eller kvalifiserte personer.
11. Utskifting av deler av sikkerhetsopphengssystemet skal utføres av produsenten, dens servicerepresentant eller kvalifiserte personer.
12. Festemidlene for festing til taket, for eksempel kroker eller andre enheter, skal festes med tilstrekkelig styrke til å tåle 4 ganger vekten av takviften; og monteringen av fjæringssystemet skal utføres av produsenten, dens servicerepresentant eller kvalifiserte personer.
13. **MERK:** Hengesystemet til denne viften er KUN egnet for installasjon i flatt tak. IKKE monter viften på et vinklet tak.
14. **MERK:** De medfølgende brakettskruene er kun til bruk med trekonstruksjoner. For andre konstruksjoner enn tre MÅ riktig skruetype brukes. Påse at skruene som brukes er egnet for monteringsoverflaten og omgivelsene.
15. **MERK:** Hvis det er installert to eller flere likestrømstakvifter på ett sted, kreves det en isolasjonsbryter for hver takvifte, dette er nødvendig når du programmerer fjernkontrollen og mottakeren til å pare seg sammen.
16. **MERK:** Ikke kjør motoren uten at bladene er montert!
17. Vær oppmerksom på at den riktige siden av knivene med markeringen "DENNE SIDEN OPP" vender mot taket.

1. **UWAGA:** W celu bezpiecznego zainstalowania i użytkowania wentylatora prosimy uważnie przeczytać instrukcję.
2. Pod warunkiem zapewnienia odpowiedniego nadzoru, pouczenia na temat bezpiecznej obsługi i dopilnowania zrozumienia zagrożeń, urządzenie może być używane przez dzieci w wieku od lat 8, osoby o ograniczeniach fizycznych, czuciowych lub psychicznych, a także osoby, którym brak jest doświadczenia lub wiedzy. Dzieci nie mogą bez nadzoru wykonywać czynności związanych z czyszczeniem i konserwacją.
3. Aby nie dopuścić do zabawy urządzeniem, dzieci powinny pozostawać pod opieką osób dorosłych.
4. Zgodnie z przepisami lokalnymi dotyczącymi okablowania, okablowanie stałe musi być wyposażone w przełącznik rozłączający wszystkie styki.
5.  Urządzeń elektrycznych nie należy wyrzucać razem z nieposortowanymi odpadami komunalnymi, należy korzystać z oddzielnych punktów zbierania odpadów. Więcej informacji o dostępnych systemach zbiórki można uzyskać od władz lokalnych. Wyrzucanie urządzeń elektrycznych na wysypisko grozi wyciekami niebezpiecznych substancji do wód gruntowych i przedostaniem się ich do łańcucha pokarmowego, ze szkodą dla zdrowia i jakości życia użytkownika.
6. Konstrukcja, do której ma być zamontowany wentylator musi być w stanie utrzymać ciężar 17 kg.
7. Wentylator powinien być zamontowany tak, aby łopatki znajdowały się ponad 2,3 m nad podłogą
8. Wentylator nadaje się do używania w pomieszczeniach, na świeżym powietrzu oraz w obszarach przybrzeżnych. Produkt charakteryzuje się stopniem ochrony IP55 i może być wystawiony na działanie strumieni wody z dowolnego kierunku. Powyższą klasę ochrony należy utrzymać podczas instalacji.
9. Instalacja elektryczna powinna zostać wykonana przez wykwalifikowanego elektryka z uprawnieniami.
10. **OSTRZEŻENIE:** W przypadku zaobserwowania nietypowego chybota lub oscylacji należy natychmiast zaprzestać używania wentylatora sufitowego i skontaktować się z producentem, jego serwisem lub innymi osobami o odpowiednich kwalifikacjach.
11. Wymiany elementów systemu bezpiecznego zawieszenia dokonuje producent, jego serwis lub inne osoby o odpowiednich kwalifikacjach.
12. Elementy mocujące służące do przytwierdzenia do sufitu, takie jak haki lub inne urządzenia, należy mocować w sposób gwarantujący wystarczającą wytrzymałość, tj. tak, aby wytrzymały 4-krotność ciężaru wentylatora sufitowego; montaż systemu zawieszającego powinien zostać dokonany przez producenta, jego serwis lub inne osoby o odpowiednich kwalifikacjach.
13. **UWAGA:** System podwieszania wentylatora nadaje się **WYŁĄCZNIE** do montażu na płaskim suficie. Wentylatora **NIE** należy instalować na skośnym suficie.
14. **UWAGA:** Dostarczone śruby wspornika są przeznaczone do stosowania wyłącznie do konstrukcji drewnianych. W przypadku konstrukcji innych niż drewniane należy **KONIECZNIE** stosować odpowiedni typ wkręta. Należy dopilnować, aby używane śruby były dobrane odpowiednio do powierzchni montażowej i otoczenia.
15. **UWAGA:** Jeśli w jednej lokalizacji zainstalowano dwa lub więcej wentylatorów sufitowych na prąd stały, dla każdego wentylatora sufitowego wymagany jest przełącznik odcinający; jest to potrzebne podczas programowania pilota i odbiornika do sparowania ich razem.
16. **UWAGA:** Nie należy włączać silnika bez wcześniejszego zainstalowania łopatek!
17. Należy zwrócić uwagę na to, aby łopatki były założone odpowiednią stroną do sufitu, tj. stroną z napisem „THIS SIDE UP” („TĄ STRONĄ DO GÓRY”).

1. **NOTA:** Leia as instruções com atenção para uma instalação segura e funcionamento da ventoinha.
2. Este aparelho pode ser usado por crianças com mais de 8 anos de idade e pessoas com capacidades físicas, sensoriais ou mentais reduzidas, ou falta de experiência e conhecimentos, se forem supervisionadas e ensinadas quanto à utilização do aparelho de um modo seguro, e compreenderem os perigos envolvidos. A limpeza e manutenção não deverão ser feitas por crianças sem supervisão.
3. As crianças devem ser supervisionadas, para se certificar de que não brincam com o aparelho.
4. Tem de ser incorporado um interruptor para desligar todos os polos na cablagem fixa, de acordo com as regras de cablagem locais.
5.  Não elimine aparelhos elétricos juntamente com o lixo doméstico comum. Utilize sistemas de recolha em separado para este tipo de produtos. Contacte as autoridades locais para obter mais informações em relação aos sistemas de recolha disponíveis. Se os equipamentos elétricos forem eliminados em aterros ou lixeiras, substâncias perigosas podem vazar para os lençóis freáticos e entrar na cadeia de alimentação, danificando a sua saúde e bem-estar.
6. A estrutura onde montar a ventoinha tem de ser capaz de suportar um peso de 17 kg.
7. O ventilador deve ser montado de modo a que as lâminas fiquem a mais de 2,3 m acima do chão
8. Esta ventoinha é adequada para uso no interior, em áreas ao ar livre e costeiras. Este produto tem a classificação IP55 e pode ser exposto a jatos de água provenientes de qualquer direção. Esta classificação deverá ser mantida durante a instalação.
9. A instalação elétrica deverá ser efetuada por um eletricista qualificado.
10. **AVISO:** Se observar um movimento oscilante ou flutuante invulgar, pare imediatamente de usar a ventoinha de teto e contacte o fabricante, o serviço de assistência ou pessoas devidamente qualificadas.
11. A substituição de peças do dispositivo de segurança do sistema de suspensão deve ser realizada pelo fabricante, o serviço de assistência ou por pessoas devidamente qualificadas.
12. Os meios de fixação para fixar ao teto, tais como ganchos ou outros dispositivos devem ser fixados com força suficiente para suportar 4 vezes o peso da ventoinha de teto; a montagem do sistema de suspensão deverá ser realizada pelo fabricante, o serviço de assistência ou por pessoas devidamente qualificadas.
13. **NOTA:** O sistema de fixação desta ventoinha é APENAS adequado para uma instalação em tetos planos. NÃO instale a ventoinha em tetos de ângulo.
14. **NOTA:** Os parafusos de suporte fornecidos só podem ser usados com estruturas de madeira. Para outro tipo de estruturas, TEM de usar parafusos do tipo adequado. Certifique-se de que os parafusos usados são adequados para a superfície de montagem e ambiente em redor.
15. **NOTA:** Se houver duas ou mais ventoinhas de teto DC instaladas num local, é necessário um interruptor de isolamento para cada ventoinha de teto. Isto é necessário quando emparelhar o telecomando e o recetor.
16. **NOTA:** Não permita ao motor funcionar sem as lâminas instaladas!
17. Tenha em conta que o lado correto das lâminas com a marca “ESTE LADO PARA CIMA” fica virado para o teto.

1. **NOTĂ:** Citiți cu atenție instrucțiunile pentru instalarea în siguranță și funcționarea ventilatorului.
2. Acest aparat poate fi utilizat de copii cu vârsta de cel puțin 8 ani și de persoanele cu capacități fizice, senzoriale sau mentale reduse sau lipsite de experiență și cunoștințe dacă sunt supravegheate sau au fost instruite cu privire la utilizarea aparatului într-un mod sigur și înțeleg pericolele implicate. Curățarea și întreținerea nu trebuie efectuate de copii nesupravegheați.
3. Copiii trebuie supravegheați pentru a se asigura că nu se joacă cu aparatul.
4. Un comutator de deconectare cu toți polii trebuie încorporat în cablajul fix, în conformitate cu regulile locale de cablare.
5.  Nu eliminați aparatele electrice ca deșeuri municipale nesortate, utilizați unități de colectare separată. Contactați administrația locală pentru informații cu privire la sistemele de colectare disponibile. Dacă aparatele electrice sunt eliminate în depozitele de deșeuri sau în gropile de gunoi, substanțele periculoase se pot scurge în apa subterană și pot intra în lanțul alimentar, afectându-vă sănătatea și bunăstarea.
6. Structura pe care urmează să fie montat ventilatorul trebuie să poată suporta o greutate de 17 kg.
7. Ventilatorul trebuie montat astfel încât paletele să se afle la o înălțime mai mare de 2,3 m deasupra podelei.
8. Acest ventilator este adecvat pentru spații interioare, terase și zone de coastă. Produsul este echipat cu o protecție IP55 și poate fi expus la jeturi de apă din orice direcție. Această protecție trebuie menținută pe durata instalării.
9. Instalația electrică trebuie realizată de un electrician autorizat calificat.
10. **AVERTISMENT:** Dacă se observă o mișcare neobișnuită sau oscilantă, opriți imediat utilizarea ventilatorului de tavan și contactați producătorul, agentul său de service sau persoanele calificate corespunzător.
11. Înlocuirea părților dispozitivului sistemului de suspensie de siguranță se efectuează de către producător, agentul său de service sau de către persoane calificate în mod corespunzător.
12. Mijloacele de fixare pentru fixarea pe tavan, cum ar fi cârligele sau alte dispozitive, se fixează cu o rezistență suficientă pentru a rezista de 4 ori greutatea ventilatorului de tavan; montarea sistemului de suspensie trebuie să fie efectuată de producător, de agentul său de service sau de persoane calificate corespunzător.
13. **NOTĂ:** Sistemul de suspendare al acestui ventilator este adecvat NUMAI pentru instalarea plată pe tavan. NU instalați ventilatorul pe un plafon înclinat.
14. **NOTĂ:** Șuruburile suportului prevăzute sunt destinate utilizării numai cu structuri din lemn. Pentru alte structuri decât lemnul, trebuie să se utilizeze tipul de șurub corespunzător. Asigurați-vă că șuruburile utilizate sunt potrivite pentru suprafața de montare și mediul înconjurător.
15. **NOTĂ:** Dacă există două sau mai multe ventilatoare de tavan cu c.c. instalate într-o singură locație, este necesar un comutator de izolare pentru fiecare ventilator de tavan; acest lucru este necesar atunci când programați telecomanda și receptorul să se asocieze.
16. **NOTĂ:** Nu rulați motorul fără a fi instalate paletele!
17. REȚINEȚI că partea corectă a lamelelor paletelor cu marcajul „THIS SIDE UP” este trebuie orientată spre tavan.

1. **ПРИМЕЧАНИЕ.** Внимательно прочитайте инструкции для безопасной установки и использования вентилятора.
2. Этим устройством могут пользоваться дети старше 8 лет, а также лица со сниженными физическими, сенсорными или ментальными возможностями или с недостаточным опытом и знаниями, при условии присмотра за ними или инструктажа относительно безопасного использования устройства и понимания возможной опасности. Не позволяйте детям выполнять очистку и обслуживание устройства без наблюдения взрослых.
3. Следите за тем, чтобы дети не играли с этим устройством.
4. В соответствии с местными электротехническими нормами в стационарную проводку должно быть встроено устройство для размыкания всех контактов.
5.  Не выбрасывайте электроприборы вместе с неотсортированными городскими отходами; пользуйтесь специальными пунктами сбора вторсырья. Для получения информации о доступных пунктах сбора вторсырья свяжитесь с представителями местных органов власти. При утилизации электрических устройств на свалках в подземные воды могут просочиться опасные вещества, которые затем попадут в пищевую цепь и приведут к общему ухудшению здоровья и благополучия.
6. Конструкция, на которую крепится вентилятор, должна выдерживать массу в 17 кг.
7. Вентилятор должен быть установлен так, чтобы лопасти находились на высоте более 2,3 м от пола.
8. Этот вентилятор подходит для использования в помещениях, на открытом воздухе и в прибрежных зонах. Данное изделие имеет класс защиты IP55 и может подвергаться воздействию струй воды с любого направления. Этот показатель должен учитываться в процессе установки.
9. Электромонтаж должен выполняться квалифицированным лицензированным электриком
10. **ПРЕДУПРЕЖДЕНИЕ.** Если наблюдаются необычные колебания или вибрации, немедленно прекратите использование потолочного вентилятора и обратитесь к производителю, его сервисному агенту или квалифицированным специалистам.
11. Замена частей устройства безопасной подвески должна выполняться изготовителем, его сервисным агентом или квалифицированными специалистами.
12. Потолочные крепления, такие как крюки или другие приспособления, должны быть закреплены с достаточной прочностью, чтобы выдерживать четырехкратный вес потолочного вентилятора. Монтаж системы подвески должен выполняться изготовителем, его сервисным агентом или квалифицированными специалистами.
13. **ПРИМЕЧАНИЕ.** Подвесная система этого вентилятора подходит ТОЛЬКО для установки на ровном потолке. НЕ устанавливайте вентилятор на наклонном потолке.
14. **ПРИМЕЧАНИЕ.** Прилагаемые винты кронштейна предназначены только для деревянных конструкций. Для конструкций, отличных от деревянных, НЕОБХОДИМО использовать винты соответствующего типа. Убедитесь, что используемые винты подходят для монтажной поверхности и окружающих условий.
15. **ПРИМЕЧАНИЕ.** Если в одном месте установлены два или более потолочных вентилятора с дистанционным управлением, для каждого из них требуется изолирующий выключатель, который используется при программировании сопряжения пульта дистанционного управления и приемника.
16. **ПРИМЕЧАНИЕ.** Не запускайте вентилятор без установленных лопастей!
17. Обратите внимание, что сторона лопастей с маркировкой «ЭТОЙ СТОРОНОЙ ВВЕРХ» должна быть обращена к потолку.

1. **NAPOMENA:** Pažljivo pročitajte uputstva za bezbednu instalaciju i rad ventilatora.
2. Ovaj aparat mogu koristiti deca starosti 8 godina i starija i osobe sa smanjenim fizičkim, senzornim ili mentalnim sposobnostima ili nedostatkom iskustva i znanja ako su pod nadzorom ili su upućeni u korišćenje aparata na bezbedan način i razumeju opasnosti koje to povlači. Čišćenje i održavanje ne smeju obavljati deca bez nadzora.
3. Deca treba da budu pod nadzorom kako bi se osiguralo da se ne igraju aparatom.
4. Prekidač za isključenje svih polova mora biti ugrađen u fiksno ožičenje, u skladu s lokalnim pravilima ožičenja.
5.  Ne odlažite električne aparate kao nesortirani komunalni otpad, koristite posebne objekte za sakupljanje. Obratite se lokalnoj upravi za informacije o dostupnim sistemima prikupljanja. Ako se električni aparati odlažu na deponije, opasne supstance mogu iscuriti u podzemne vode i dospeti u lanac ishrane, škodeći vašem zdravlju i dobrobiti.
6. Konstrukcija na koju se montira ventilator mora biti sposobna da izdrži težinu od 17 kg.
7. Ventilator treba montirati tako da lopatice budu najmanje 2,3 m iznad poda.
8. Ovaj ventilator je pogodan za upotrebu u zatvorenim prostorima, na otvorenom i priobalnim područjima. Ovaj proizvod ima vrstu zaštite IP55 i može da se izlaže mlazu vode iz bilo kog pravca. Ova kategorizacija treba da se održava tokom postavljanja.
9. Električnu instalaciju treba da izvede kvalifikovani licencirani električar
10. **UPOZORENJE:** Ako primetite neuobičajeno ljuljanje ili osciliranje, odmah prestanite s korišćenjem plafonskog ventilatora i kontaktirajte proizvođača, njegovog servisera ili odgovarajuće kvalifikovane osobe.
11. Zamenu delova sigurnosnog sistema suspenzije uređaja vrši proizvođač, njegov serviser ili odgovarajuće kvalifikovane osobe.
12. Sredstva za pričvršćivanje za plafon, kao što su kuke i slično, moraju biti pričvršćena dovoljnom snagom da izdrže 4 puta veću težinu od plafonskog ventilatora; montažu sistema suspenzije treba da vrši proizvođač, njegov serviser ili odgovarajuće kvalifikovane osobe.
13. **NAPOMENA!** Sistem vešanja ovog ventilatora je pogodan SAMO za postavljanje na ravan plafon. NEMOJTE da postavljate ventilator na kosi plafon.
14. **NAPOMENA:** Priloženi vijci za nosače su za upotrebu samo na drvenim konstrukcijama. Za konstrukcije koje nisu drvene, MORA se koristiti odgovarajući tip vijaka. Osigurajte korišćenje vijaka koji su prikladni za montažnu površinu i okolinu.
15. **NAPOMENA:** Ako su dva ili više DC plafonskih ventilatora instalirana na jednoj lokaciji, potreban je odvojeni prekidač za svaki plafonski ventilator. To je potrebno kada se daljinski i prijemnik programiraju da se upare.
16. **NAPOMENA:** Nemojte pokretati motor bez instaliranih lopatica!
17. Obratite PAŽNJU da je ispravna strana oštrica sa oznakom "OVA STRANA GORE" okrenuta prema plafonu.

1. **POZNÁMKA:** Pozorne si prečítajte pokyny pre bezpečnú inštaláciu a prevádzku ventilátora.
2. Tento spotrebič môžu používať deti vo veku od 8 rokov a staršie a osoby so zníženými fyzickými, zmyslovými alebo duševnými schopnosťami alebo nedostatkom skúseností a znalostí, ak sú pod dohľadom alebo sú poučené o používaní spotrebiča bezpečným spôsobom a rozumejú súvisiacim nebezpečenstvám. Čistenie a údržbu nesmú vykonávať deti bez dozoru.
3. Deti majú byť pod dozorom, aby sa zabezpečilo, že sa so spotrebičom nebudú hrať.
4. V súlade s miestnymi pravidlami elektroinštalácie musí byť do pevnej elektroinštalácie zabudovaný odpojovač všetkých pólov.
5.  Elektrospotrebiče nevyhadzujte do netriedeného komunálneho odpadu, využite zariadenia na separovaný zber. Informácie o dostupných zberných systémoch získate od miestnej samosprávy. Ak sú elektrické spotrebiče likvidované na skládkach alebo na hromadách, nebezpečné látky môžu prenikať do podzemných vôd a dostať sa do potravinového reťazca, čím môžu poškodiť vaše zdravie a pohodu.
6. Konštrukcia, na ktorú sa má ventilátor namontovať, musí byť schopná uniesť hmotnosť 17 kg.
7. Ventilátor by mal byť namontovaný tak, aby lopatky boli vo výške viac ako 2,3 m nad podlahou.
8. Tento ventilátor je vhodný do interiéru, na záhradu a na pobrežie. Tento výrobok má stupeň krytia IP55 a môže byť vystavený prúdom vody z akéhokoľvek smeru. Táto ochrana by sa mala počas inštalácie zachovať.
9. Elektrickú inštaláciu smie vykonávať kvalifikovaný elektrikár s licenciou.
10. **VAROVANIE:** Ak spozorujete nezvyčajné kývanie alebo kmitavý pohyb, stropný ventilátor okamžite prestaňte používať a kontaktujte výrobcu, jeho servisného zástupcu alebo vhodne kvalifikované osoby.
11. Výmenu dielov zariadenia bezpečnostného závesného systému musí vykonať výrobca, jeho servisný zástupca alebo vhodne kvalifikované osoby.
12. Upevňovacie prostriedky na pripevnenie k stropu, ako sú háky alebo iné zariadenia, musia byť pripevnené s dostatočne pevne, aby vydržali 4-násobok hmotnosti stropného ventilátora; montáž závesného systému musí vykonať výrobca, jeho servisný zástupca alebo vhodne kvalifikované osoby.
13. **POZNÁMKA:** Závesný systém tohto ventilátora je vhodný len na inštaláciu na rovný strop. NEINŠTALUJTE ventilátor na šikmý strop.
14. **POZNÁMKA:** Dodávané konzolové skrutky sú určené len pre drevené konštrukcie. Pre iné ako drevené konštrukcie MUSÍ byť použitý príslušný typ skrutky. Uistite sa, že použité skrutky sú vhodné pre montážny povrch a okolité prostredie.
15. **POZNÁMKA:** Ak sú na jednom mieste nainštalované dva alebo viac jednosmerných stropných ventilátorov, pre každý stropný ventilátor je potrebný izolačný spínač, ktorý je potrebný pri programovaní diaľkového ovládača a prijímača na spoločné párovanie.
16. **POZNÁMKA:** Nespúšťajte motor bez nainštalovaných lopatiek!
17. Dbajte na to, aby správna strana lopatiek s označením „TÁTO STRANA HORE“ smerovala k stropu.

1. **OPOMBA:** Za varno namestitev in delovanje ventilatorja natančno preberite navodila.
2. To napravo lahko uporabljajo otroci, starejši od 8 let, ter osebe z zmanjšanimi fizičnimi, senzoričnimi ali duševnimi zmožnostmi ali s pomanjkanjem izkušenj in znanja, če so pod nadzorom ali so bili poučeni o varni uporabi naprave in razumejo morebitne nevarnosti. Otroci ne smejo izvajati čiščenja in vzdrževanja brez nadzora.
3. Otroke je treba nadzorovati in preprečiti, da se z napravo ne igrajo.
4. V fiksno napeljavo je treba v skladu z lokalnimi predpisi o napeljavi vgraditi stikalo za odklop vseh polov.
5.  Električnih naprav ne odlagajte med nerazvrščene komunalne odpadke, ampak uporabite ločena zbirališča. Za informacije o razpoložljivih sistemih zbiranja odpadkov se obrnite na lokalno upravo. Če se električne naprave odlagajo na odlagališčih ali smetiščih, lahko nevarne snovi iztečejo v podtalnico in pridejo v prehranjevalno verigo ter škodujejo vašemu zdravju in dobremu počutju.
6. Konstrukcija, na katero je nameščen ventilator, mora biti sposobna prenesti težo 17 kg.
7. Ventilator mora biti nameščen tako, da so lopatice več kot 2,3 m nad tlemi.
8. Ta ventilator je primeren za notranja, zunanja in obalna območja. Ta izdelek ima stopnjo zaščite IP55 in je lahko izpostavljen curkom vode iz katere koli smeri. To oceno je treba ohraniti med namestitvijo.
9. Električno napeljavo naj izvede usposobljen električar z licenco.
10. **OPOZORILO:** Če opazite nenavadno nihanje ali nagibanje, takoj prenehajte uporabljati stropni ventilator in se obrnite na proizvajalca, njegovega serviserja ali ustrezno usposobljeno osebo.
11. Zamenjavo delov naprave sistema varnostnega vzmetenja opravi proizvajalec, njegov serviser ali ustrezno usposobljene osebe.
12. Sredstva za pritrditev na strop, kot so kavliji ali druge naprave, morajo biti pritrjena dovolj močno, da prenesejo štirikratno težo stropnega ventilatorja; da namestitev sistema za obešanje opravi proizvajalec, njegov servisni zastopnik ali ustrezno usposobljene osebe.
13. **OPOMBA:** Sistem za obešanje tega ventilatorja je primeren samo za namestitev na ravnem stropu. NE nameščajte ventilatorja na poševni strop.
14. **OPOMBA:** Priloženi vijaki nosilca so namenjeni samo za uporabo z lesenimi konstrukcijami. Za konstrukcije, ki niso lesene, MORATE uporabiti ustrezen tip vijaka. Prepričajte se, da so uporabljeni vijaki primerni za montažno površino in okolico.
15. **OPOMBA:** Če sta na enem mestu nameščena dva ali več stropnih ventilatorjev z enosmernim tokom, je za vsak stropni ventilator potrebno izolacijsko stikalo, ki je potrebno pri programiranju daljinskega upravljalnika in sprejemnika za združevanje.
16. **OPOMBA:** Ne zaganjajte motorja brez nameščenih lopatic!
17. Upoštevajte pravilno stran rezil z oznako "TA STRAN NAVZGOR" obrnjeno proti stropu.

1. **NOTA:** Lea atentamente las instrucciones para una instalación y una operación seguras del ventilador.
2. Este aparato puede ser utilizado por niños a partir de los 8 años o personas con discapacidades físicas, sensoriales o mentales, o que no cuenten con suficiente experiencia o conocimientos, si son supervisados o han sido instruidos en el uso apropiado y seguro del aparato y entienden los peligros que acarrea. Las tareas de limpieza y mantenimiento no podrán ser realizadas por niños sin la debida supervisión.
3. Se deberá vigilar a los niños para asegurarse de que no juegan con el aparato.
4. De conformidad con el reglamento local sobre cableados, se deberá incorporar un interruptor de desconexión omnipolar en el cableado fijo.
5.  No deseche los aparatos eléctricos como desechos sin clasificar. Utilice los puntos de recogida selectiva o centros de reciclaje designados para este propósito. Póngase en contacto con las autoridades locales para que le informen sobre los sistemas de recogida disponibles. De acabar en los vertederos o basureros, los aparatos eléctricos pueden desprender sustancias nocivas que podrían contaminar las capas freáticas y entrar en la cadena alimenticia, con el consecuente peligro para la salud y el bienestar.
6. La estructura a la que el ventilador debe montarse debe ser capaz de soportar 17 kg de peso.
7. El ventilador deberá montarse de tal manera que las aspas estén, como mínimo, a 2,3 m del suelo.
8. Este ventilador es apropiado para áreas de interior, al aire libre y del litoral. Este producto tiene un grado de protección IP55 y puede estar expuesto a los chorros de agua desde cualquier dirección. Este grado de protección debe mantenerse durante la instalación.
9. La instalación eléctrica debería efectuarla un electricista acreditado.
10. **ADVERTENCIA:** Si se observara un movimiento inusual de oscilación o bamboleo, deje de usar el ventilador de techo inmediatamente y póngase en contacto con el fabricante, su agente de servicios o personas debidamente cualificadas.
11. La sustitución de las piezas del sistema de suspensión de seguridad deberá llevarla a cabo el fabricante, su servicio técnico o personas debidamente cualificadas.
12. Los elementos para sujetarlo al techo, como ganchos o similares, deberán fijarse con suficiente firmeza para soportar 4 veces el peso del ventilador de techo. El montaje del sistema de suspensión deberá efectuarlo el fabricante, su servicio técnico o personas debidamente cualificadas.
13. **NOTA:** El sistema colgante de este ventilador SOLO es adecuado para instalaciones en techos planos. NO instale el ventilador en un techo inclinado.
14. **NOTA:** Los tornillos del soporte suministrados solo deben usarse con estructuras de madera. Para estructuras diferentes a la madera, DEBERÁ utilizarse el tipo de tornillo adecuado. Asegúrese de que los tornillos sean los apropiados para la superficie de montaje y su alrededor.
15. **NOTA:** Si hay dos o más ventiladores de techo CC instalados en una sola ubicación, se requerirá un interruptor de aislamiento para cada ventilador de techo para programar el emparejamiento del mando a distancia y el receptor.
16. **NOTA:** ¡No haga funcionar el motor sin las aspas instaladas!
17. Tenga en cuenta que el lado correcto de las aspas con la marca "THIS SIDE UP" (ESTA LADO HACIA ARRIBA) está orientado hacia el techo.

1. **OBS:** Läs instruktionerna noggrant för säker installation och användning av fläkten.
2. Denna apparat kan användas av barn från 8 år och äldre och personer med nedsatt fysisk, sensorisk eller mental förmåga eller brist på erfarenhet och kunskap om de hålls under uppsikt eller får anvisningar om säker användning av apparaten och de förstår de risker som användningen medför. Rengöring och underhåll får inte utföras av barn utan tillsyn.
3. Barn bör hållas under uppsikt för att säkerställa att de inte leker med apparaten.
4. En allpolig fränkopplingsbrytare måste införlivas i fasta ledningar i enlighet med lokala regler för elledningar.
5.  Kassera inte elektriska apparater som osorterat kommunalt avfall. Använd separata insamlingsanläggningar. Kontakta lokala myndigheter för information om tillgängliga insamlingssystem. Om elektriska apparater bortskaffas i deponier eller soptippar kan farliga ämnen läcka ut i grundvattnet, komma in i näringskedjan och bli skadligt för din hälsa och ditt välbefinnande.
6. Den struktur på vilken fläkten ska monteras måste kunna stödja en vikt på 17 kg.
7. Fläkten ska monteras så att bladen är minst 2,3 m över golvet.
8. Denna fläkt är lämplig för inomhusbruk, utomhus och i kustområden. Denna produkt är IP55 märkt och kan exponeras för jetvattenstrålar i alla riktningar. Denna märkning skall bibehållas under installationen.
9. Elektrisk installation ska utföras av en behörig licensierad elektriker
10. **VARNING:** Om du ser ovanlig vinglande eller svängande rörelse ska du omedelbart sluta använda takfläkten och kontakta tillverkaren, dess serviceagent eller personer med lämpliga kvalifikationer.
11. Utbyte av delar av anordningen för säkerhetsupphängningssystemet ska utföras av tillverkaren, dess serviceagent eller personer med lämpliga kvalifikationer.
12. Fästeanordningen för festsättning i taket, t.ex. krokarna eller andra anordningar, ska vara fastsatta tillräckligt stadigt för att klara 4 gånger takfläktens vikt. Upphängningssystemet ska monteras av tillverkaren, dess serviceagent eller personer med lämpliga kvalifikationer.
13. **OBS:** Upphängningssystemet för denna fläkt är endast lämpligt för takinstallation. Installera INTE fläkten i ett vinklat tak.
14. **OBS:** De medföljande fästskruvarna är endast avsedda för användning med trästrukturer. För strukturer i andra material än trä MÅSTE lämplig skruvtyp användas. Se till att skruvarna som används är lämpliga för monteringsytan och för omgivningen.
15. **OBS:** Om det finns två eller flera likströmsfläktar installerade på en plats krävs en isoleringsbrytare för varje takfläkt. Detta krävs vid programmering av fjärrkontrollen och mottagaren för att para ihop dem.
16. **OBS:** Låt inte motorn köra utan att ha bladen monterade!
17. Notera den korrekta sidan av bladen med märkningen "Denna sida UPP" mot taket .

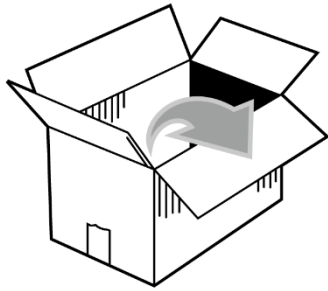

(A)

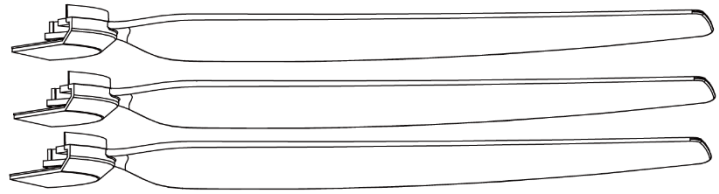

(B)

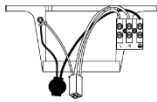

(E)



(C)



(F)

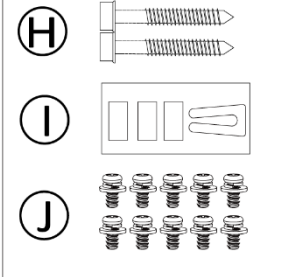
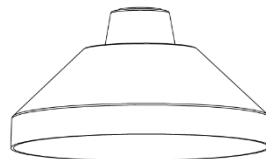

(D)



(G)

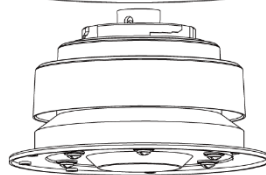

(K)

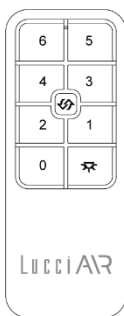

(L)



(N)

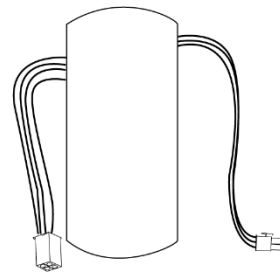

(M)

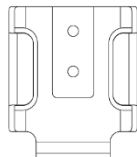

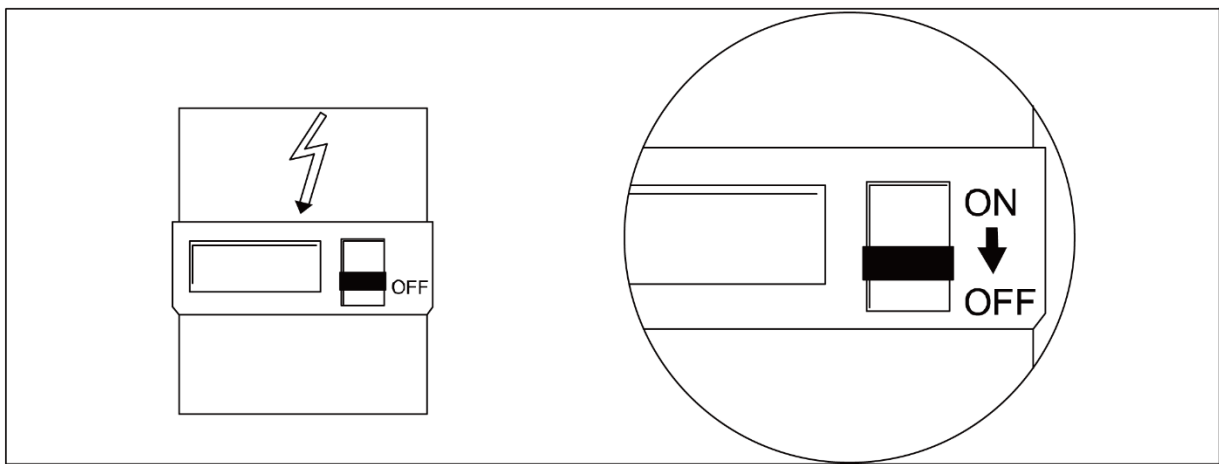
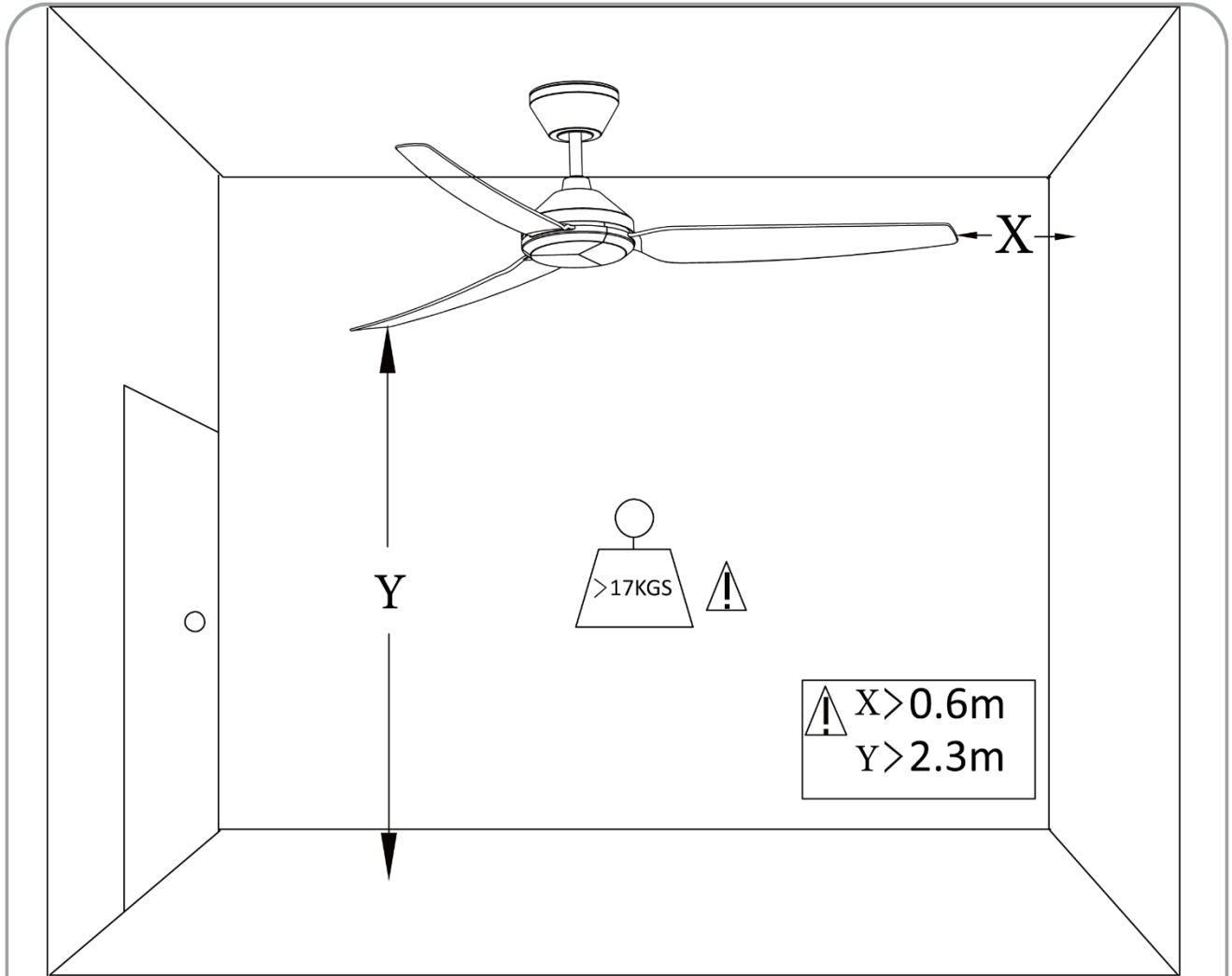

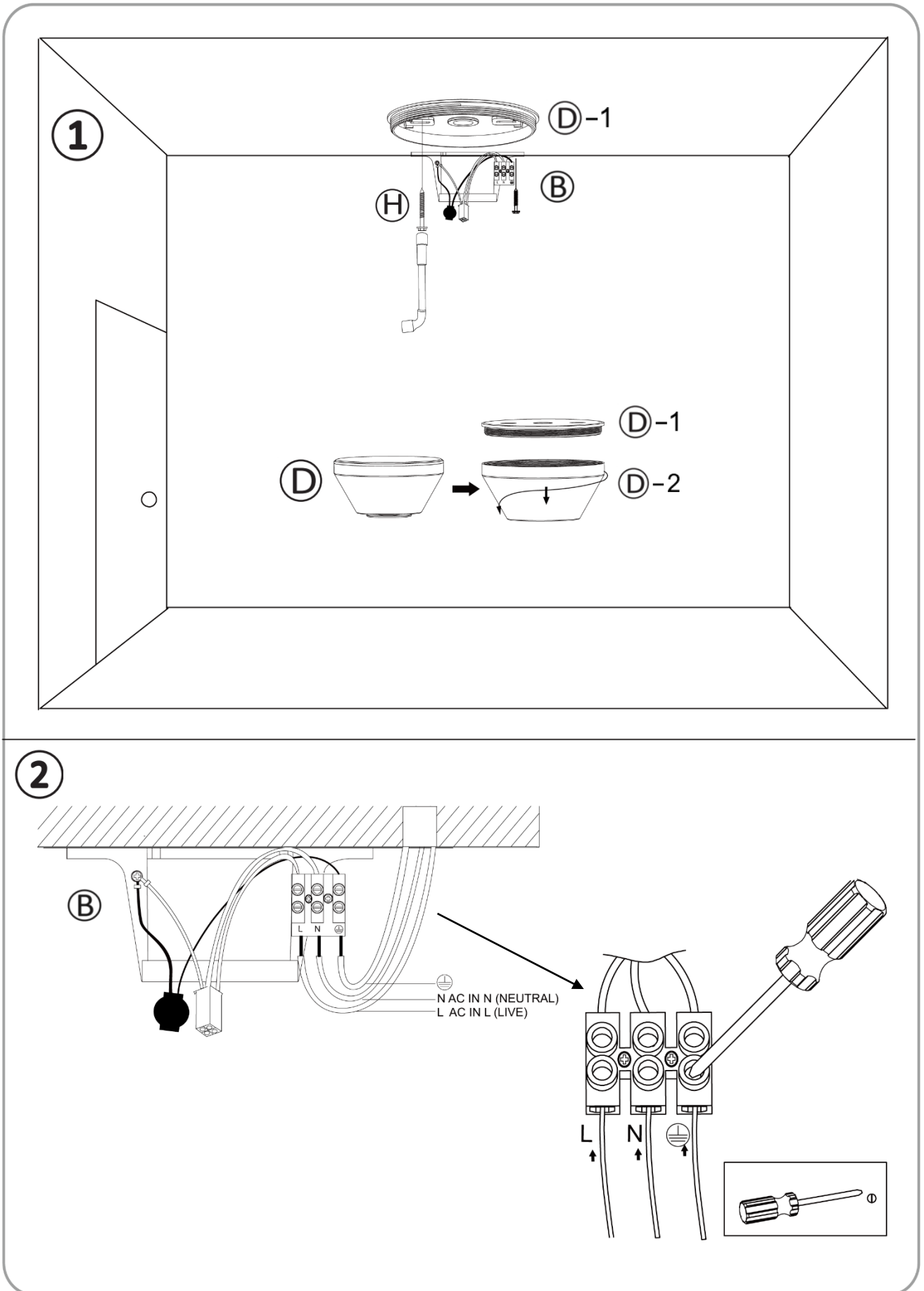

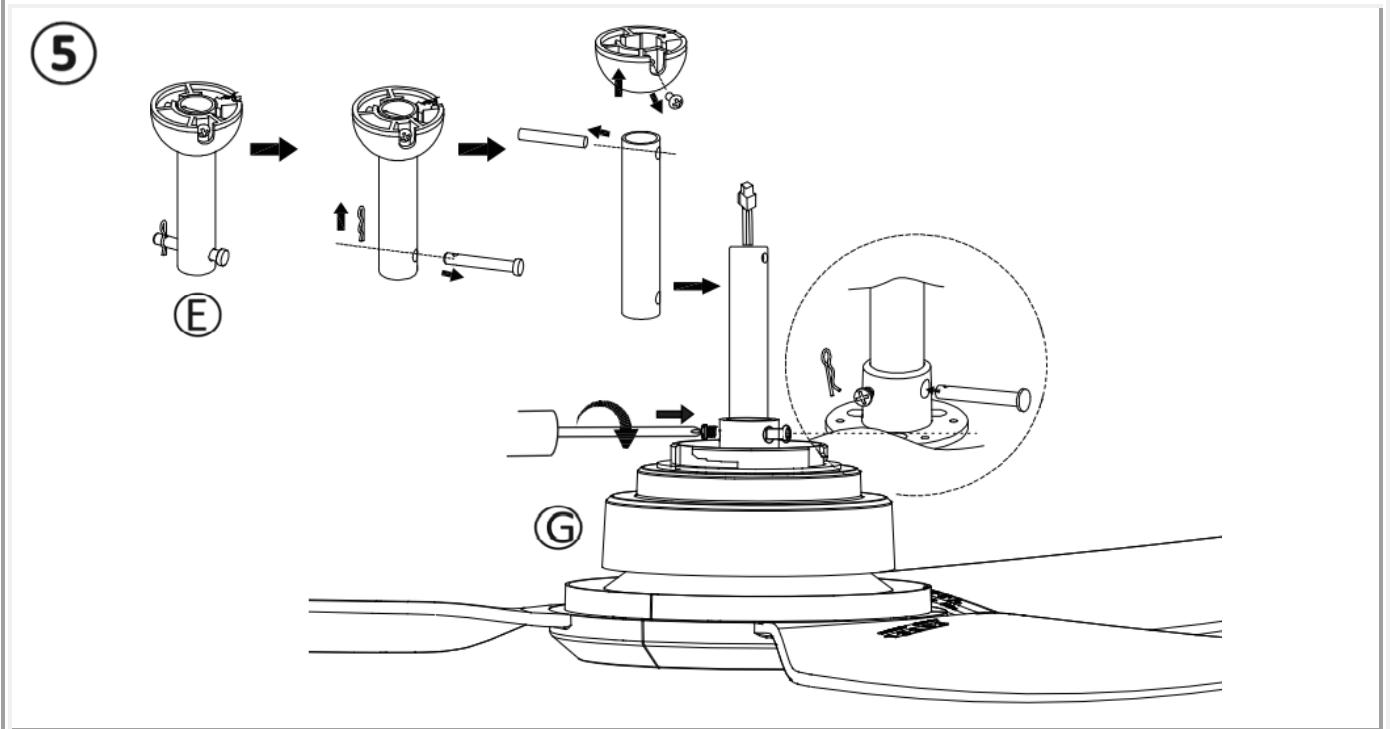
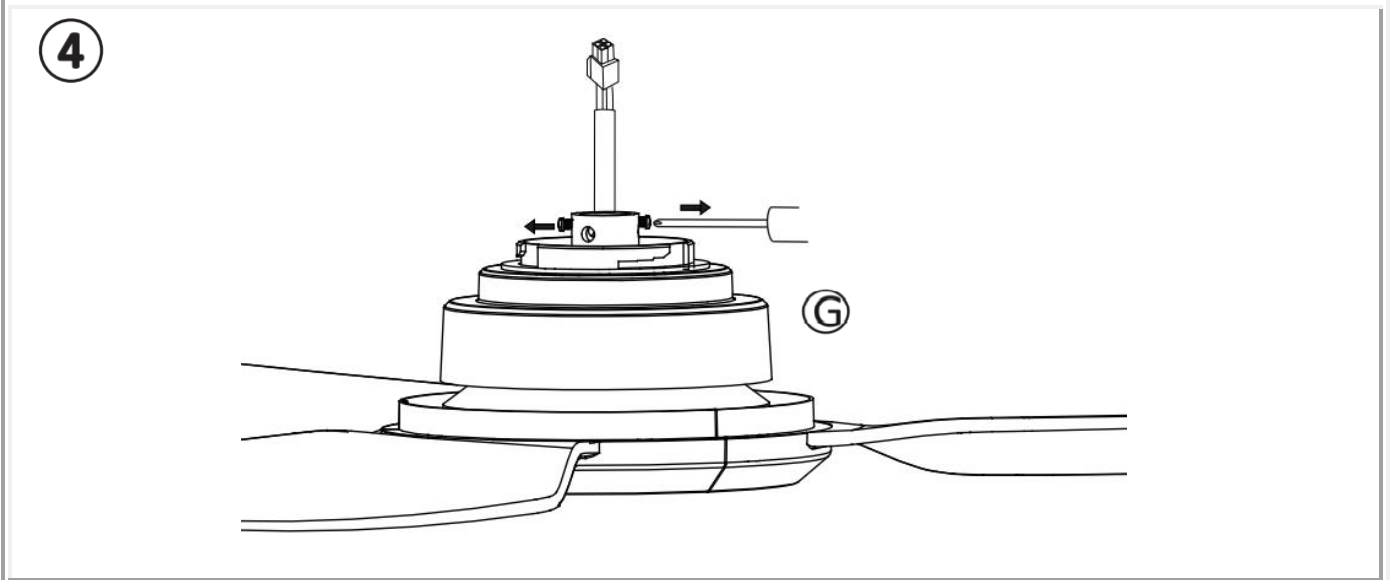
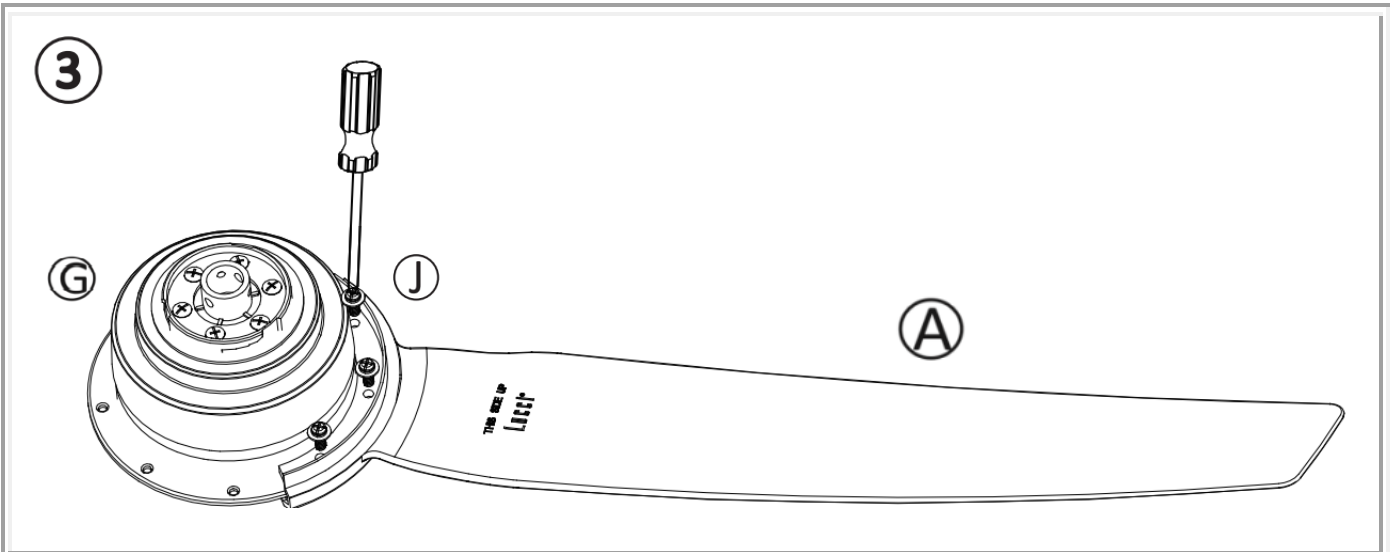

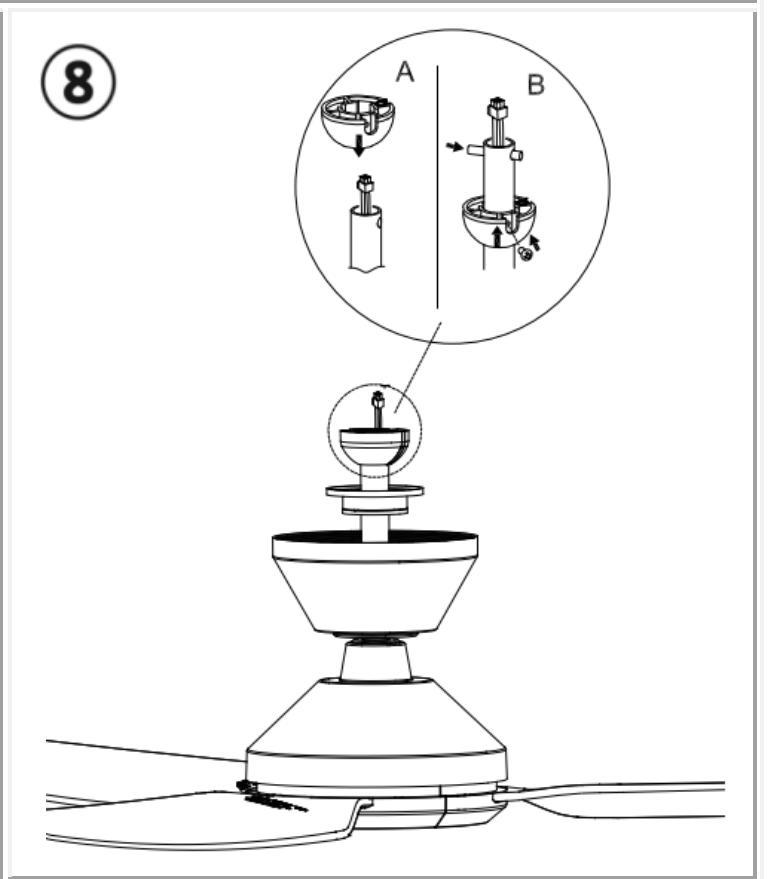
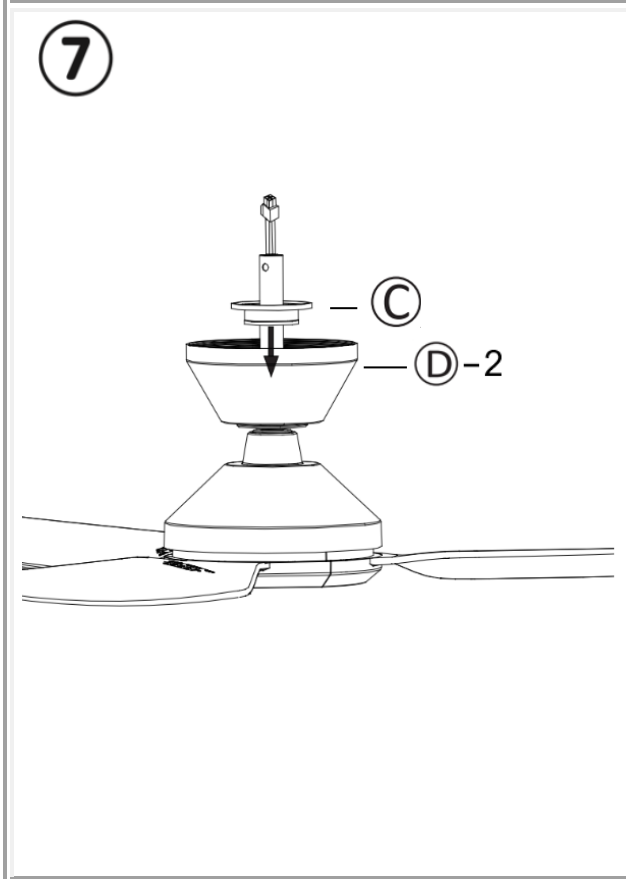
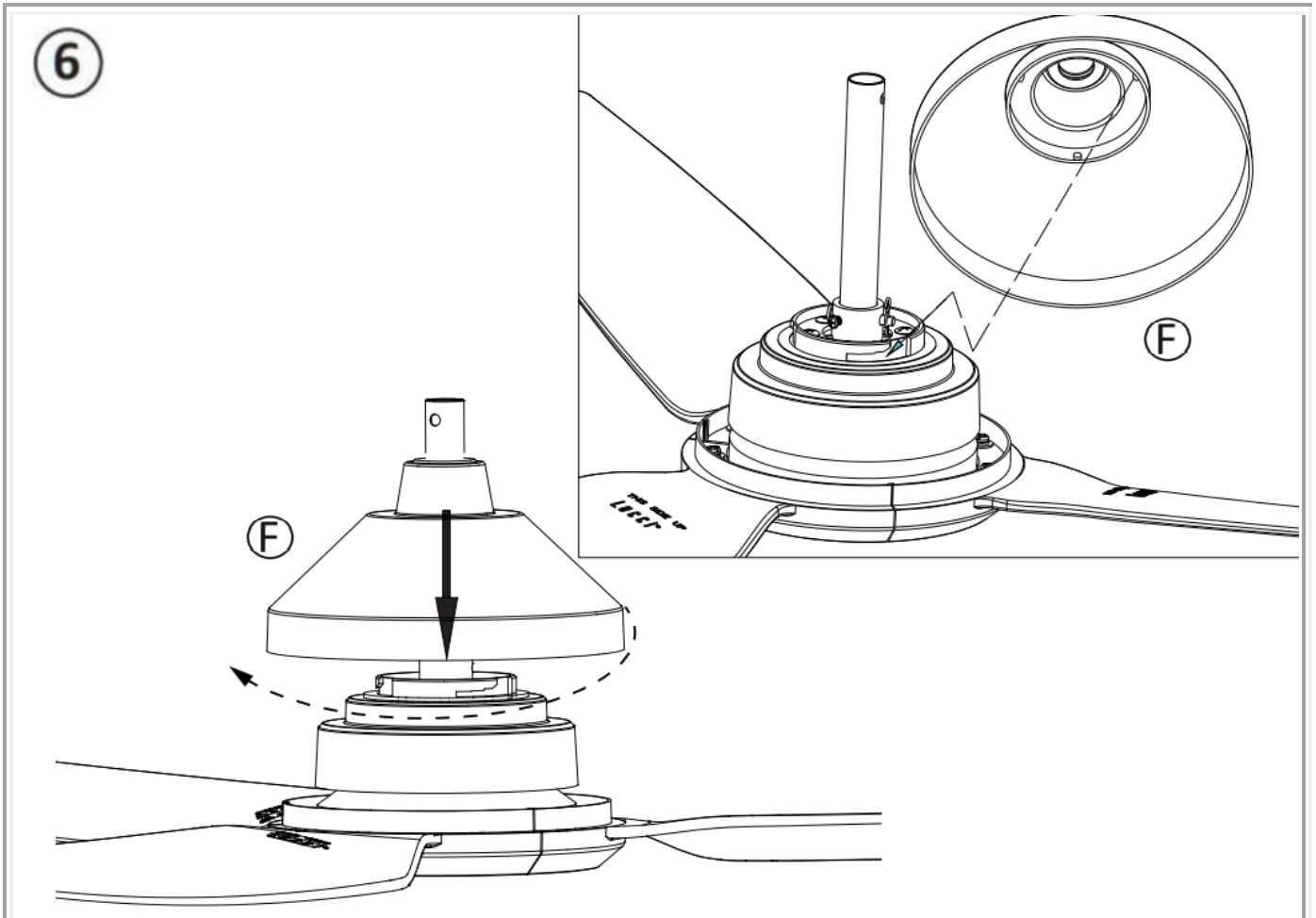

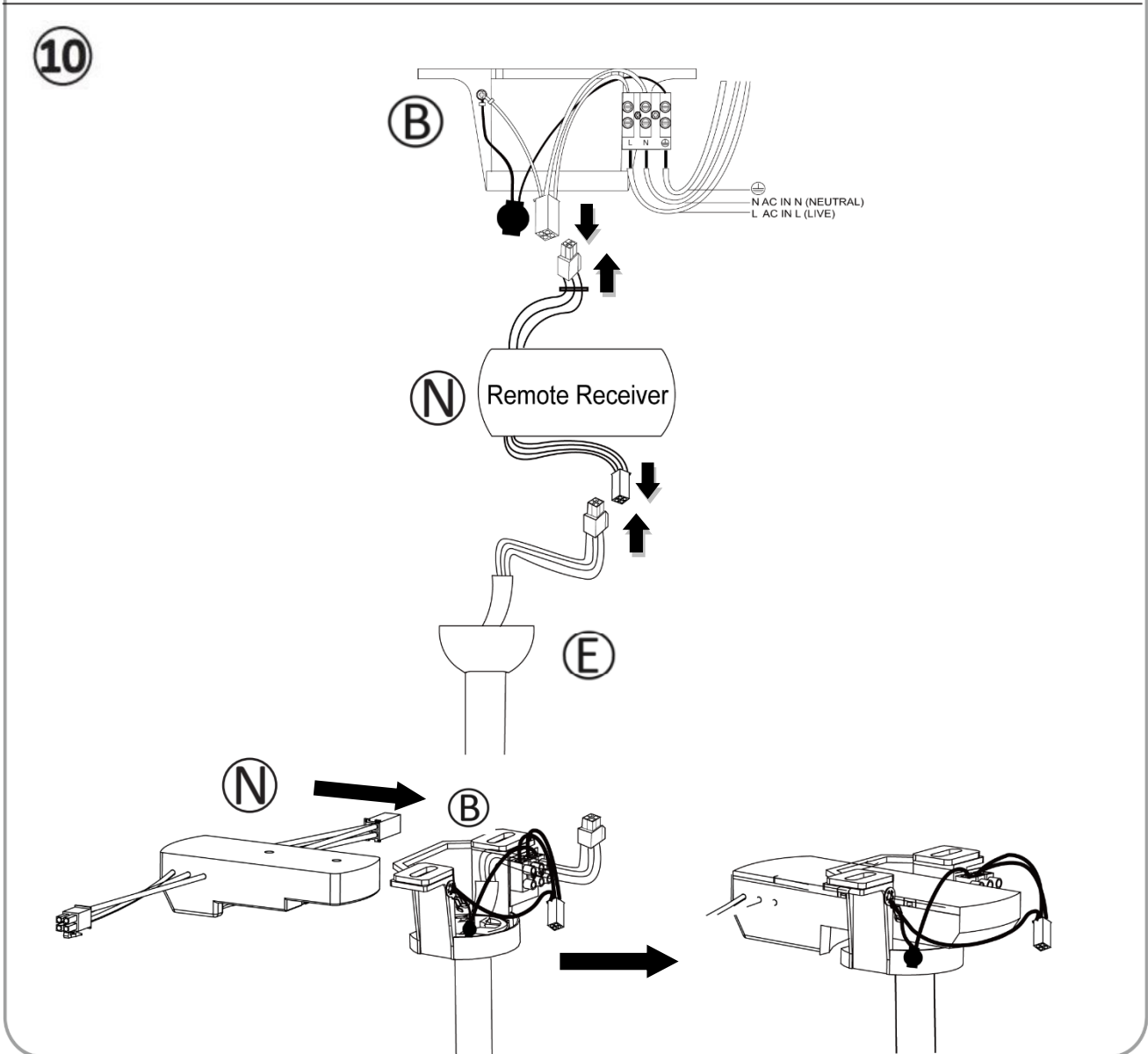
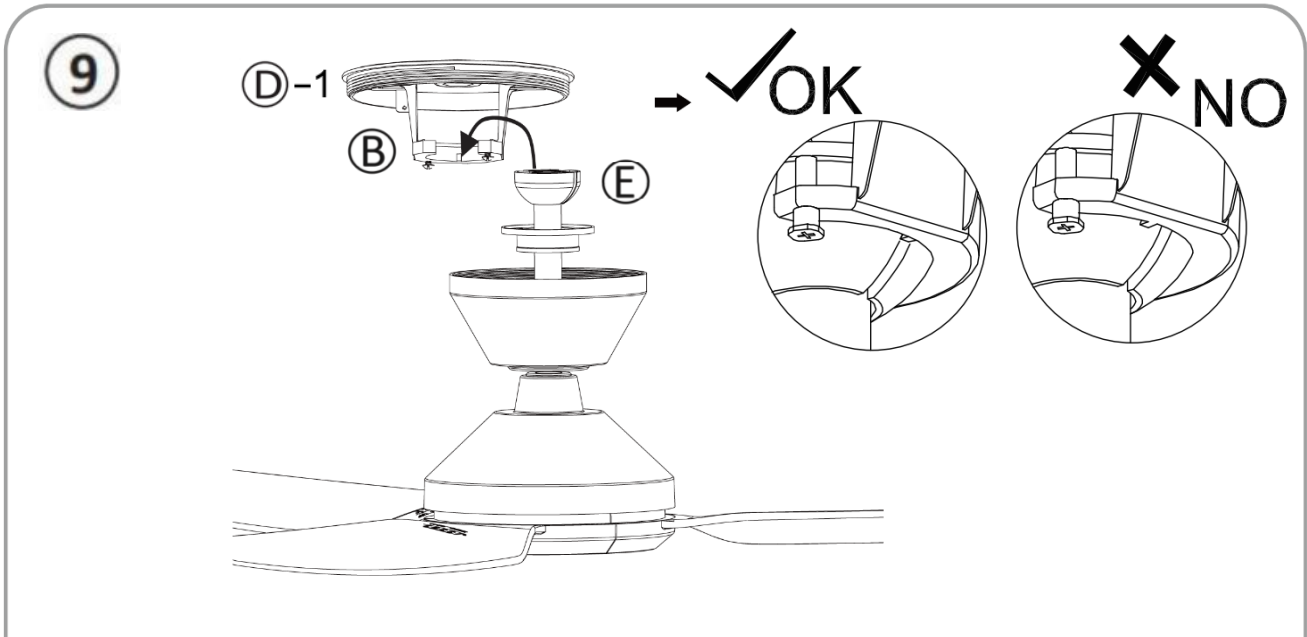

11

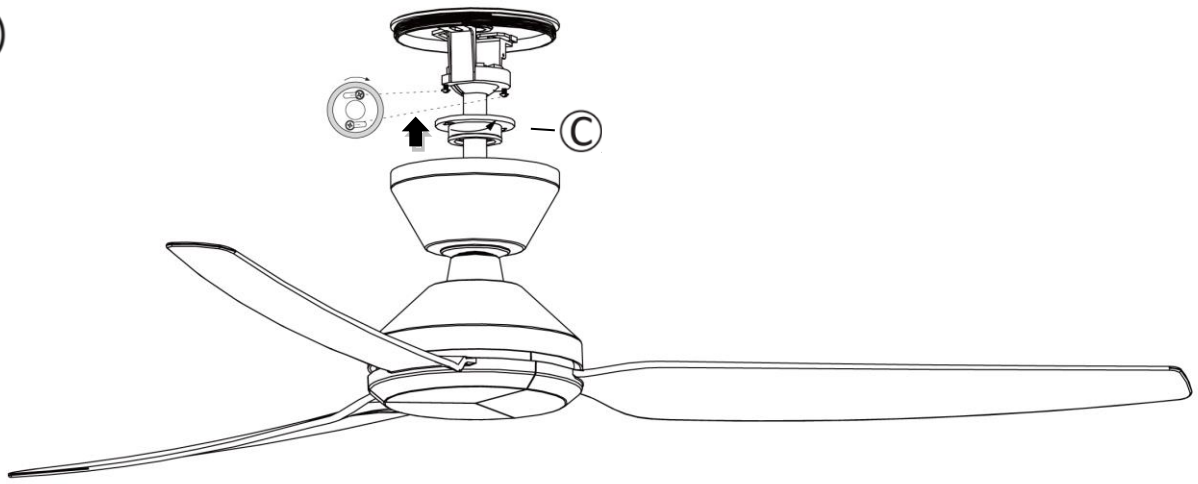

12

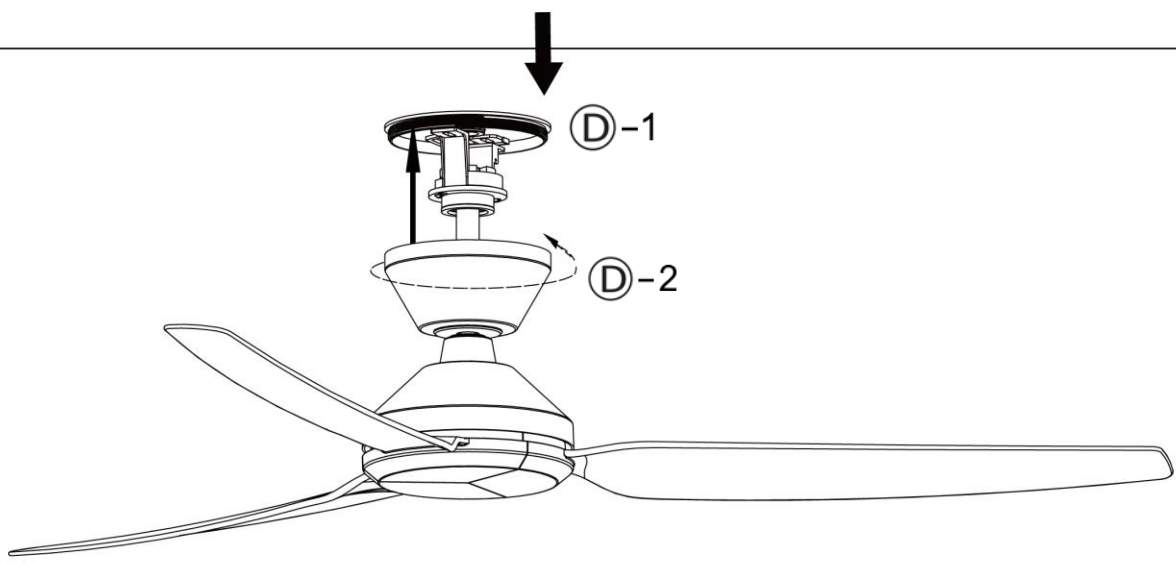

13

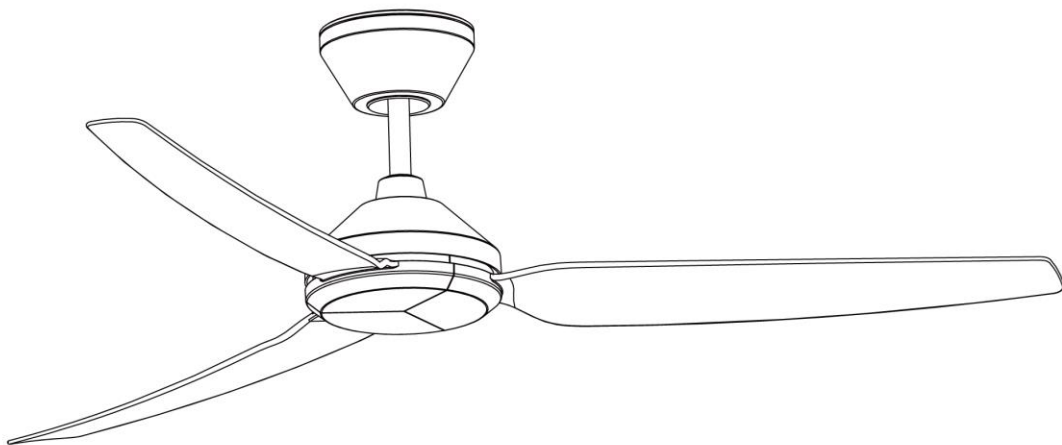

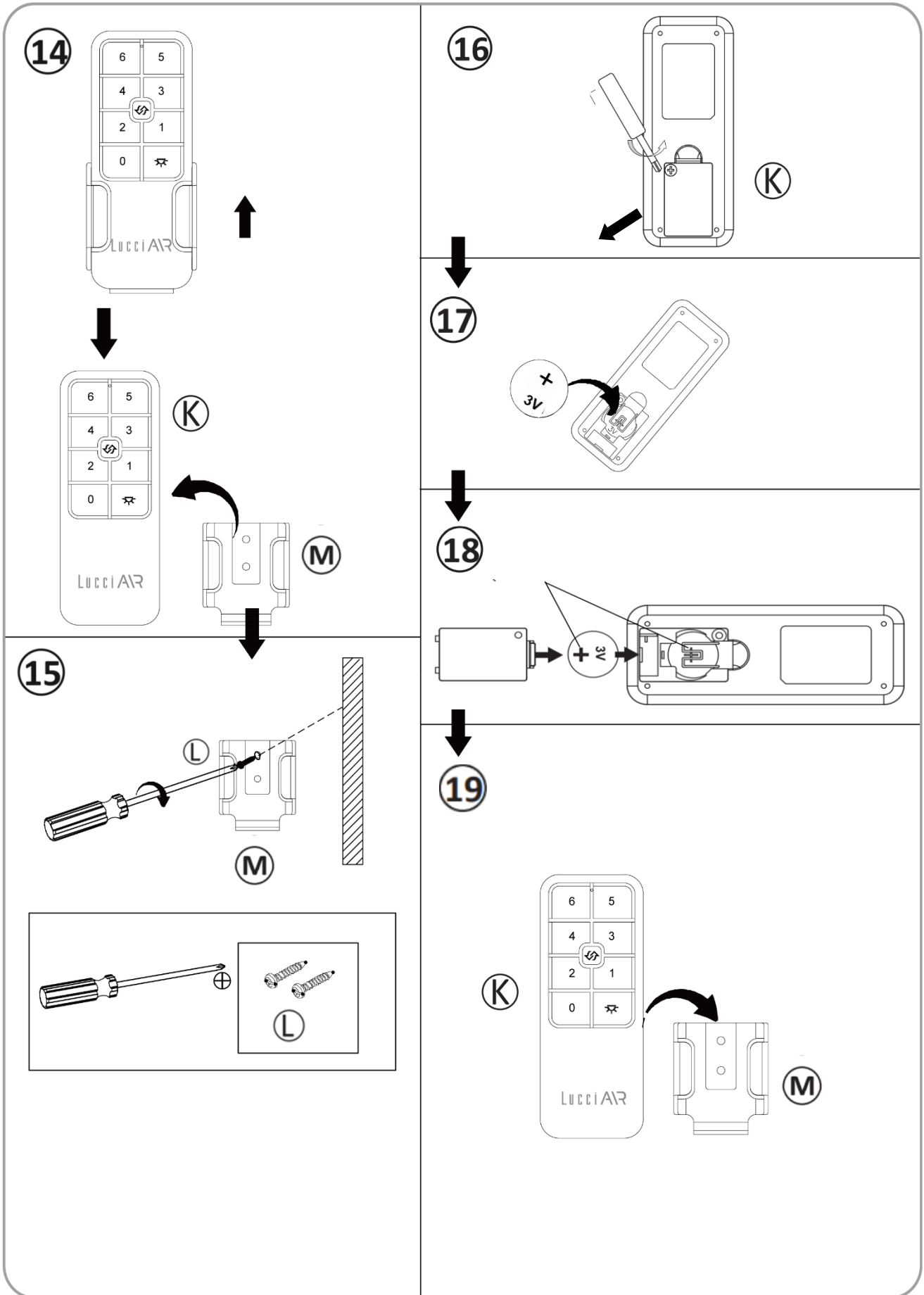

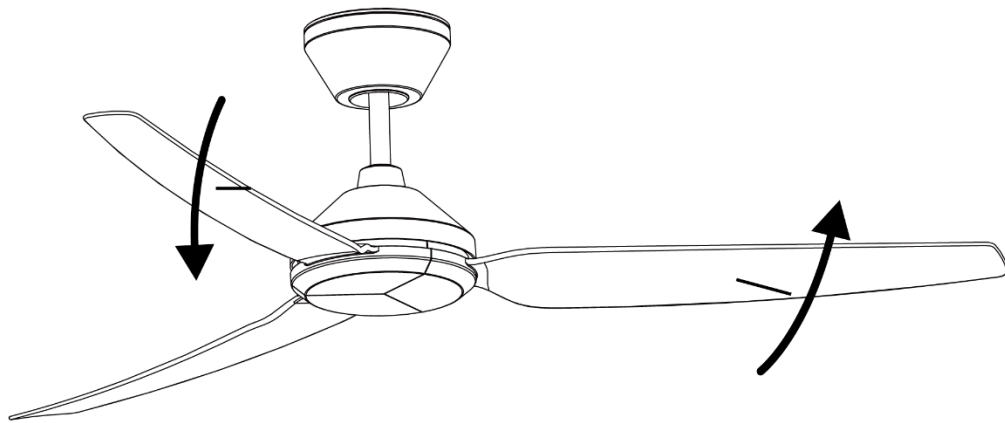
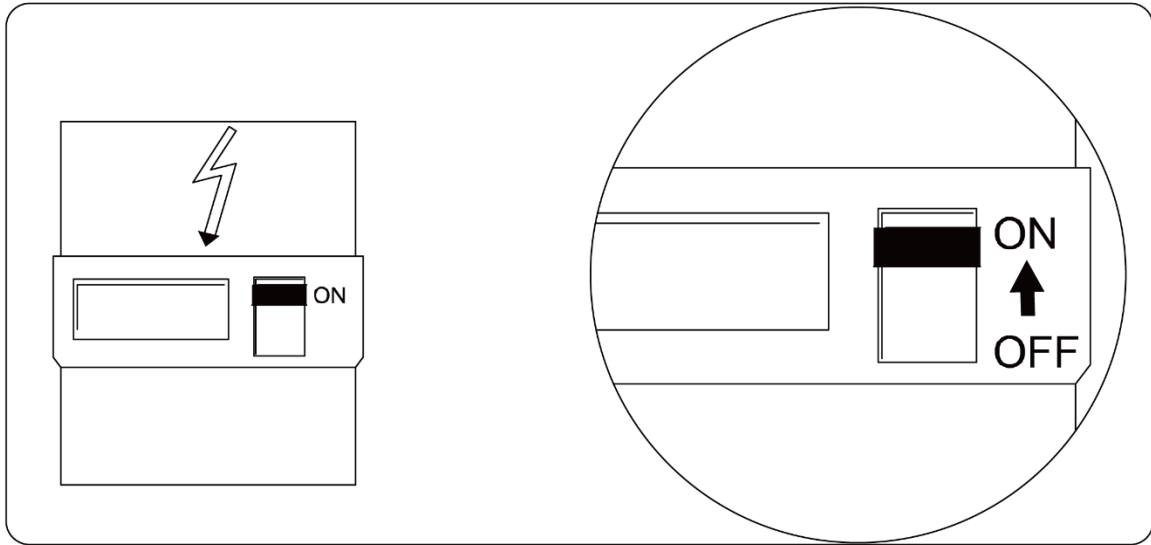



ДИСТАНЦИОННО УПРАВЛЕНИЕ

1. Тествайте дистанционното управление като натиснете и задържите който и да било бутон. Зелен светодиод ще светне в горния край на дистанционното управление, за да укаже че има захранване в дистанционното и че то е готово за управление на вентилатора.
2. Следвайте указанията по-долу, за да управлявате вентилатора и да научите функциите.

- | | |
|---|---|
| 0 | Бутон за изключване на вентилатора
Натиснете бутона, за да изключите вентилатора |
| 1 | Бутон Скорост 1
Натиснете бутона, за да пуснете вентилатора на Скорост 1 (ниска скорост) |
| 2 | Бутон Скорост 2
Натиснете бутона, за да пуснете вентилатора на Скорост 2 |
| 3 | Бутон Скорост 3
Натиснете бутона, за да пуснете вентилатора на Скорост 3 |
| 4 | Бутон Скорост 4
Натиснете бутона, за да пуснете вентилатора на Скорост 4 |
| 5 | Бутон Скорост 5
Натиснете бутона, за да пуснете вентилатора на Скорост 5 |
| 6 | Бутон Скорост 6
Натиснете бутона, за да пуснете вентилатора на Скорост 6 (висока скорост) |
|  | Бутон за въртене в обратна посока
Натиснете бутона, за да активирате функцията въртене в обратна посока.
Вентилаторът трябва да работи, за да активирате функцията въртене в обратна посока. |
|  | Бутон за управление на осветлението
Натиснете бутона, за да включите/изключите осветлението. |



ЗАБЕЛЕЖКА: когато включите вентилатора за първи път или превключите основното захранване към приемника, трябва първо да стартирате вентилатора на висока скорост „6“ и след това да изберете по-ниска скорост. Необходими са 5-10 секунди, за да може DC вентилаторът да реагира на дистанционното управление на всеки избор на скорост или посока на вентилатора.

Приемникът има функция памет. Ако вентилаторът се изключи с прекъсвача в течение на 7 секунди, следващият път, когато го включите, вентилаторът ще бъде с последната настройка.

РЕМОНТИРАНЕ НА ПРИЕМНИКА НА ВЕНТИЛАТОРА И СДВОЯВАНЕ НА ДИСТАНЦИОННОТО УПРАВЛЕНИЕ

ЗАБЕЛЕЖКА: Сдвояването на дистанционното и приемника е извършено фабрично.

Когато вентилаторът за таван е инсталиран, сдвояване на приемника на вентилатора и дистанционното управление НЕ е необходимо.

Ако е необходимо да управлявате няколко вентилатора с няколко дистанционни управления индивидуално, тогава дистанционното управление / приемникът трябва да се сдвоят или ако дистанционното управление и приемникът загубят контрол след инсталиране или по време на употреба, сдвояването на дистанционното и приемника трябва да бъде поправено.

Когато работите с функцията сдвояване, моля, застанете в рамките на 3 метра разстояние от вентилатора.

СВЪРЗВАНЕ НА ДИСТАНЦИОННО И ПРИЕМНИК – КОГАТО 1 DC ВЕНТИЛАТОР ЗА ТАВАН Е ИНСТАЛИРАН НА ЕДНО МЕСТОПОЛОЖЕНИЕ

ЗАБЕЛЕЖКА: Уверете се, че сте инсталирали еднополюсен прекъсвач за изключване във фиксираното окабеляване за вентилатора.

ЗАБЕЛЕЖКА: Уверете се, че захранването на приемника е ВКЛЮЧЕНО, преди да сдвоите дистанционното с приемника.

- ИЗКЛЮЧЕТЕ мрежовото захранване на вентилатора чрез стенен превключвател за включване/изключване.
- Поставете батерията в дистанционното управление. Моля, уверете се, че полярността на батерията е правилна.
- Включете захранването на приемника.
- Натиснете и задръжте бутона „**O**“, на дистанционното управление за 5 секунди в рамките на 60 секунди след включване на захранването към приемника на вентилатора за таван. Зеленият светодиод в горната част на дистанционното ще мига две секунди, за да покаже, че процесът на сдвояване е активиран.
- Включете вентилатора и променете скоростта на вентилатора за таван чрез дистанционното управление, за да проверите работата и успешното свързване.
- Ако сдвояването е било неуспешно, повторете този набор от стъпки отново.

СВЪРЗВАНЕ НА ДИСТАНЦИОННО И ПРИЕМНИК – КОГАТО 2 ИЛИ ПОВЕЧЕ DC ВЕНТИЛАТОРА ЗА ТАВАН СА ИНСТАЛИРАНИ НА ЕДНО МЕСТОПОЛОЖЕНИЕ

ЗАБЕЛЕЖКА: Уверете се, че сте инсталирали еднополюсен прекъсвач за изключване във фиксираното окабеляване за всеки вентилатор.

- Ако искате да управлявате 2 или повече вентилатори за таван с едно дистанционно, направете както е обяснено в нормалния процес на сдвояване, но се уверете, че всички стенни превключватели на таванните вентилатори са включени.
- Ако искате да ги управлявате с отделни дистанционни, направете както е обяснено в нормалния процес на сдвояване, но се уверете, че стенните превключватели на другите вентилатори за таван са изключени. След като първият вентилатор е сдвоен, изключете стенния превключвател и продължете нормалния процес на сдвояване със следващия вентилатор.

ВРЪЩАНЕ КЪМ НАСТРОЙКИТЕ ПО ПОДРАЗБИРАНЕ:

в рамките на 1 минута след включване на вентилатора натиснете бутона „**O**“ за 15 секунди. Когато бъдат превишени 5 секунди, зеленият светодиод в горната част на дистанционното ще мига две секунди за сдвояване. Продължавайте да държите натиснат бутона до изминаване на 15 секунди, зеленият светодиод ще мига отново две секунди, приемникът ще се върне към фабричната настройка по подразбиране.

Забележка: когато работите с тази функция за връщане на фабричната настройка, моля, застанете в рамките на 3 метра разстояние от вентилатора.

НУЛИРАНЕ НА WIFI МОДУЛ (WIFI МОДУЛЪТ СЕ ПРОДАВА ОТДЕЛНО):

Натиснете бутона “ 0 ” и бутона “  ” на дистанционното едновременно за 15 секунди, зеленият светодиод в горната част на дистанционното ще мига за две секунди.

Забележка: когато работите с тази функция за връщане на фабричната настройка, моля, застанете в рамките на 3 метра разстояние от вентилатора.

Ако дистанционното управление и приемникът загубят управление след инсталирането или по време на употребата, удвояването на дистанционното управление и приемника трябва да бъде поправено. По-долу са изложени операционните симптоми и методът на поправка на удвояването на дистанционното и приемника на DC вентилатора за таван.

Проблеми:

- Загуба на контрол - Вентилаторът работи само с висока скорост след инсталиране
- Загуба на контрол - Няма функция за обратен ход след инсталиране
- Загуба на контрол - Дистанционното не може да комуникира с приемника

Решение:

- Изключете електрозахранването на вентилатора за таван.
- Включете електрозахранването на вентилатора за таван. Натиснете и задръжте бутона “ 0 ” на дистанционното управление за 5 секунди в рамките на 60 секунди след включване. Зеленият светодиод в горната част на дистанционното ще мига две секунди, за да покаже, че процесът на удвояване е активиран.
- Включете и изберете различната скорост на вентилатора за таван, за да проверите работата на вентилатора.

СЛЕД МОНТАЖА

ЗА НАМАЛЯВАНЕ НА КЛАТЕНЕТО НА ВЕНТИЛАТОРА: Моля, проверете дали всички винтове, които фиксират монтажната скоба и долния прът са затегнати.

БАЛАНСИРАЩ КОМПЛЕКТ: Предоставен е балансиращ комплект (“1” в списъка на частите) за балансиране на вентилатора за таван при първоначалното инсталиране. Моля, вижте инструкциите за начина на употреба на балансиращия комплект. Балансиращият комплект може да се използва за повторно балансиране, ако вентилаторът за таван се е разбалансиран отново. Съхранявайте балансиращия комплект след инсталирането за бъдеща употреба, ако е необходимо.

ГРИЖА И ПОЧИСТВАНЕ

ЗАБЕЛЕЖКА: Винаги изключвайте захранването от мрежовия превключвател, преди да извършите каквато и да е поддръжка или да се опитате да почистите вентилатора.

- На всеки 6 месеца периодичното почистване на вашия вентилатор за таван е единствената необходима поддръжка. Използвайте мека четка или кърпа без власинки, за да избегнете надраскване на боята. Моля, изключете електричеството, когато го правите.
- Не накисвайте и не потапяйте вентилатора за таван във вода или други течности. Това може да повреди двигателя или перките и да създаде възможност за токов удар.
- Уверете се, че вентилаторът не влиза в контакт с никакви органични разтворители или почистващи препарати.
- За да почистите перката на вентилатора, извършете само с влажна чиста кърпа, БЕЗ органични разтворители или

почистващи препарати.

- Моторът има постоянно смазан сачмен лагер, така че няма нужда от масло.

ПРЕДПАЗНИ МЕРКИ ЗА БАТЕРИЯ

- **ПРЕДУПРЕЖДЕНИЕ** – Дръжте новите и използвани батерии далеч от деца.
- **ВНИМАНИЕ** – Не поглъщайте батерията – опасност от химическо изгаряне.
- Винаги използвайте 3V CR2032 DC тип батерия с това дистанционно управление на вентилатора за таван.
- Уверете се, че батериите са поставени с правилния поляритет.
- За да предотвратите фалшива работа по време на поставяне или смяна на батерията, този вентилатор за таван трябва да бъде изключен от захранващата мрежа.
- непрезареждащи се батерии не трябва да се презареждат.
- захранващите клеми не трябва да се свързват на късо.
- Извадете батериите от продукта, когато не се използва за дълъг период от време.
- Батериите трябва да бъдат извадени от дистанционния предавател, преди да бъде изхвърлен.
- Изхвърлете изтощените батерии незабавно и безопасно (за да не могат да бъдат извлечени от деца). Батериите все още могат да бъдат опасни. Свържете се с местния съвет за безопасно изхвърляне на батерията.
- Редовно проверявайте продукта и се уверете, че капакът на кутията за батерии е правилно закрепен. Ако отделението за батерии не се затваря добре, спрете да използвате продукта и го дръжте далеч от деца.
- Ако смятате, че батериите може да са погълнати или поставени в която и да е част от тялото, незабавно потърсете медицинска помощ. Ако подозирате, че детето ви е глътнало или поставило батерия, обадете се на спешния номер на вашата страна, ако сте в Европа, за бърз експертен съвет.
- Течове на батерията: Батерията съдържа химикали и трябва да се третира както всеки химикал. Вземете предпазни мерки при работа с изтекли химикали от батерии. Химикалите на батериите не трябва да се поставят близо до очите или да се поглъщат. Обадете се на номера за спешни случаи на вашата страна, ако сте в Европа за бърз експертен съвет.

ТЕХНИЧЕСКА ИНФОРМАЦИЯ

Вентилатор	Постояннотоков вентилатор 52" POLIS	
Модели на вентилатора	SKU# 21616249	SKU# 21616349
Номинално напрежение	220-240V~ 50Hz	
Номинална мощност (мотор)	30W	
Номинална мощност (лампа)	Неприложимо	
IP категория	IP55	
Батерия за дистанционно управление	3V CR2032 (не е включена)	
Тегло	4,2 кг	
Размери на сенника	В: 70 мм Диаметър: 153 мм	

ГАРАНЦИОННА ИНФОРМАЦИЯ

В ЕВРОПА – Ако сте европейски клиент, моля, свържете се с търговския обект, от който е закупен вентилаторът, за гаранционно обслужване.

POLIS - 使用吊扇说明

遥控器

1. 任意按下其中一个按钮，测试遥控器。遥控器顶部的绿色 LED 指示灯亮起，表示遥控器电量充足，已准备就绪，可以操控吊扇。
2. 请按照以下指南操作风扇并了解其功能

0	关闭风扇按钮 按住这个按钮关闭风扇
1	1 档按钮 按住这个按钮使风扇在 1 档运行(低档速)
2	2 档按钮 按住这个按钮使风扇在 2 档运行
3	3 档按钮 按住这个按钮使风扇在 3 档运行
4	4 档按钮 按住这个按钮使风扇在 4 档运行
5	5 档按钮 按住这个按钮使风扇在 5 档运行
6	6 档按钮 按住这个按钮使风扇在 6 档运行(高档速)
	正反转开关 按下按钮启动反向运行功能。风扇必须在运转状态下才能激活反向运转功能。
	灯按钮 按住这个按钮操控灯的开关



注意：当您第一次打开风扇或将主电源切换至接收器时，需要先以 "6" 的高速启动风扇，然后再选择较低的速度。需要 5-10 秒钟的时间让直流风扇对遥控器的每个速度或风扇方向选择做出反应。

接收器具有记忆功能。如果通过断路器关闭电扇或照明灯 7 秒以上，下次开启时将自动记忆并恢复最后状态。

恢复风扇接收器和遥控器配对

注意：遥控器和接收器的配对已在出厂时完成。

安装吊扇后，无需将吊扇接收器与遥控器配对。

如果需要用多个遥控器单独操作多个风扇，则需要将遥控器/接收器配对。如果遥控器和接收器在安装后或使用过程中失去控制，则必须修复遥控器和接收器的配对。

操作此配对功能时，请站在距离风扇 3 米以内的地方。

配对遥控器和接收器 - 在一个位置安装 1 个直流吊扇时

注意：确保在风扇的线路上安装了单独的断路器。

注意：在将遥控器与接收机配对之前，请确保接收机的电源已接通。

- 关闭风扇电源。
- 将电池装入遥控器。请确保电池极性正确。
- 打开接收机电源。
- 在吊扇接收器接通电源 60 秒内，按住遥控器上的""按钮 5 秒钟。遥控器顶部的绿色 LED 灯将闪烁两秒钟，表示已启动调配程序。
- 打开风扇，通过遥控器改变吊扇的转速，检查运行情况并成功配对。
- 如果配对不成功，请再次重复上述步骤。

配对遥控器和接收器 - 在同一地点安装 2 台或 2 台以上直流吊扇时

注意：确保在风扇的线路上安装了单独的断路器。



- 如果您想用一個遥控器控制 2 个或更多吊扇，请按照正常配对过程中的说明进行操作，但要确保所有吊扇的电源都已开。
- 如果您想用单独的遥控器控制它们，请按照正常配对过程中的说明进行操作，但要确保其他吊扇的电源处于关闭状态。第一个风扇配对完成后，关闭电源，然后继续下一个风扇的正常配对过程。

重置为默认值：

在风扇通电后 1 分钟内，按下 "0" 按钮 15 秒。超过 5 秒后，遥控器顶部的绿色 LED 灯会闪烁两秒，表示配对成功。继续按住按钮直到超过 15 秒，绿色指示灯再次闪烁两秒，接收器将返回出厂默认设置。

注意：操作此复位功能时，请站在距离风扇 3 米以内的地方。

重置 WIFI 模块 (WIFI 模块需单独购买)：

同时按下遥控器上的""键和""键 15 秒钟，遥控器顶部的绿色 LED 灯将闪烁两秒钟。

注意：操作此复位功能时，请站在距离风扇 3 米以内的地方。

如果在安装后或使用过程中遥控器和接收器失控，必须对遥控器和接收器的配对进行恢复。以下是操作可能出现的问题和直流电吊扇遥控器和接收器配对的恢复方法。

问题：

- 失去控制 - 安装后风扇只能高速运转
- 失去控制 - 安装后无反转功能
- 失去控制 - 遥控器无法与接收器连接

解决方案

- 关闭吊扇的总电源。
- 打开吊扇的主电源。打开电源后的 60 秒内，按住遥控器上的按钮  5 秒钟。遥控器顶部的绿色 LED 灯将闪烁两秒钟，表示已启动调试程序。
- 开风扇并选择风扇的不同风速，检查吊扇运行情况。

安装后

以减少风扇晃动： 请检查固定安装垫圈的所有螺丝和吊杆是否稳固。

平衡套件： 提供一个平衡套件（部件清单中的 "I"），用于在初次安装时平衡吊扇。请参阅如何使用平衡套件的说明。如果吊扇再次失去平衡，平衡套件可用于帮助重新平衡。安装完成后，请将平衡套件存放起来，以便将来需要时使用。

保养和清洁

注意： 在进行任何维护或尝试清洁风扇之前，请务必使用主开关关闭电源。

- 只需要每6个月定期清洁吊扇即可。使用软刷或无绒布清洁，避免刮伤漆面。在清洁时请务必关闭电源。
- 请勿将吊扇浸泡在水中或其他液体中。否则有可能对电机和扇叶造成损害，并导致触电。
- 确保风扇不与任何有机溶液或清洁剂接触。
- 清洁扇叶时，仅以干净湿布擦拭，不可使用有机溶液或清洁剂。
- 电机配备永久润滑滚珠轴承，因此不必添加润滑油。

电池安全注意事项

- 警告-将新电池和已使用的电池存放于远离儿童的地方。
- 注意- 请勿吞咽电池，内含化学物质有可能造成体内灼伤。
- 吊扇遥控器必须使用 3V CR2032 电池。
- 安装电池时请确保正负极位置正确。
- 为防止在电池安装或更换过程中误操作，此吊扇必须与主电源断开。
- 请勿为非充电电池充电；
- 电源端子不得短路。
- 长时间不使用时，请从产品中取出电池。
- 在丢弃遥控发射器之前，必须取出电池。
- 电池用罄后请立即遵循安全方式丢弃（以免被儿童拿到）。电量用罄的电池依然存在危险。请联系本地顾问了解如何安全丢弃电池。
- 定期检查产品，确保电池盒盖正确安装并固定。如果电池盒无法稳固关闭，请立即停止使用产品，并放置于儿童不可接触之处。
- 如您担心孩子误吞电池或放入身体任何部位，请立即就医。如果您怀疑孩子误吞电池或放入身体任何部位，如果您身在欧洲，请拨打所在国家的急救电话，快速听取专业建议。
- 电池泄漏：电池内含化学物质，应根据化学品处理方式进行处理。在处理泄漏的电池化学物质时，请格外小心。如果您身在欧洲，请拨打所在国家的急救电话，快速听取专业建议。

技术信息

风扇	52" POLIS 直流风扇	
风扇型号	SKU# 21616249	SKU# 21616349
额定电压	220-240V~ 50Hz	
额定功率 (电机)	30W	
额定功率 (灯)	不适用	
IP 等级	IP55	
遥控器电池	3V CR2032 (未包括)	
重量	4.2 千克	
天篷尺寸	高: 70 毫米 直径: 153 毫米	



保修信息

欧洲 - 如果您是欧洲客户, 请联系购买风扇的零售店以获得保修服务。

DALJINSKI UPRAVLJAČ

1. Ispitajte daljinski pritiskom i držanjem bilo kojeg gumba. Na vrhu daljinskog upravljača zasvijetlit će zeleno LED svjetlo koje označava da postoji napajanje daljinskog upravljača i da je spreman za upotrebu za upravljanje ventilatorom.
2. Pratite vodič u nastavku kako biste upravljali ventilatorom i naučili funkcije.



- | | |
|---|--|
| 0 | Gumb za isključivanje ventilatora
Pritisnite gumb za isključivanje ventilatora |
| 1 | Gumb brzine 1
Pritisnite gumb, ventilator radi na brzini 1 (niska brzina) |
| 2 | Gumb brzine 2
Pritisnite gumb, ventilator radi na brzini 2 |
| 3 | Gumb brzine 3
Pritisnite gumb, ventilator radi na brzini 3 |
| 4 | Gumb brzine 4
Pritisnite gumb, ventilator radi na brzini 4 |
| 5 | Gumb brzine 5
Pritisnite gumb, ventilator radi na brzini 5 |
| 6 | Gumb brzine 6
Pritisnite gumb, ventilator radi na brzini 6 (velika brzina) |
|  | Gumb za rad u obrnutom smjeru
Pritisnite gumb za aktiviranje funkcije rada u obrnutom smjeru.
Ventilator mora raditi kako bi se aktivirala funkcija rada u obrnutom smjeru. |
|  | Gumb za upravljanje svjetlom
Pritisnite gumb za uključivanje/isključivanje svjetla. |

NAPOMENA: kada prvi put uključite ventilator ili prebacite glavno napajanje na prijemnik, trebate prvo pokrenuti ventilator na velikoj brzini „6“, a zatim odabrati manju brzinu. Potrebno je 5-10 sekundi kako bi DC ventilator reagirao na daljinski upravljač za svaki odabir brzine ili smjera ventilatora.

Prijemnik ima funkciju memorije. Ako se ventilator isključi izolacijskim prekidačem na dulje od 7 s, kod sljedećeg pokretanja ventilator će raditi na posljednjoj postavci.

POPRAVAK PRIJEMNIKA VENTILATORA I DALJINSKO UPARIVANJE

NAPOMENA: Uparivanje daljinskog upravljača i prijemnika obavljeno je u tvornici.

Kod ugradnje stropnog ventilatora, uparivanje prijemnika ventilatora i daljinskog upravljača NIJE potrebno.

Ako je potrebno pojedinačno upravljati s više ventilatora pomoću više daljinskih upravljača, potrebno je upariti daljinski upravljač/prijemnik. Ako daljinski upravljač i prijemnik izgube kontrolu nakon ugradnje ili tijekom upotrebe, uparivanje daljinskog upravljača i prijemnika mora se popraviti.

Kada koristite ovu funkciju uparivanja, pobrinite se da stojite unutar 3 m od ventilatora.

UPARIVANJE DALJINSKOG I PRIJEMNIKA – KADA JE 1 DC STROPNI VENTILATOR UGRAĐEN NA JEDNOM MJESTU

NAPOMENA: Provjerite jeste li ugradili jednopolnu sklopku za odvajanje u fiksno ožičenje ventilatora.

NAPOMENA: Prije uparivanja daljinskog upravljača s prijemnikom provjerite je li napajanje prijemnika UKLJUČENO.

- ISKLJUČITE mrežno napajanje ventilatora zidnom sklopkom za uključivanje/isključivanje.
- Stavite bateriju u daljinski upravljač. Pazite polaritet baterije bude ispravan.
- Uključite napajanje prijemnika.
- Pritisnite i 5 sekundi držite gumb „0” na daljinskom upravljaču u roku od 60 s od uključivanja prijemnika stropnog ventilatora. Zeleno LED svjetlo na vrhu daljinskog upravljača treptat će dvije sekunde kako bi označilo da je postupak uparivanja aktiviran.
- Uključite ventilator i promijenite brzinu stropnog ventilatora putem daljinskog upravljača kako biste provjerili rad i uspješno uparivanje.
- Ako uparivanje nije bilo uspješno, ponovite ove korake ponovno.

UPARIVANJE DALJINSKOG UPRAVLJAČA I PRIJEMNIKA – KADA SU NA JEDNOM MJESTU UGRAĐENA 2 ILI VIŠE DC STROPNIH VENTILATORA

NAPOMENA: Provjerite jeste li ugradili jednopolnu sklopku za odvajanje u fiksno ožičenje svakog ventilatora.

- Ako želite kontrolirati 2 ili više stropnih ventilatora s jednim daljinskim upravljačem, učinite kako je objašnjeno u normalnom postupku uparivanja, ali provjerite jesu li svi zidne sklopke stropnih ventilatora UKLJUČENI.
- Ako želite upravljati njima pomoću pojedinačnih daljinskih upravljača, učinite kako je objašnjeno u uobičajenom postupku uparivanja, ali provjerite jesu li zidne sklopke ostalih stropnih ventilatora ISKLJUČENI. Nakon što je prvi ventilator uparen, isključite zidnu sklopku i nastavite normalan proces uparivanja sa sljedećim ventilatorom.

VRAĆANJE NA ZADANE POSTAVKE:

unutar 1 min nakon uključivanja ventilatora pritisnite gumb „0” na 15 s. Nakon 5 sekundi zeleno LED svjetlo na vrhu daljinskog upravljača treptat će dvije sekunde za uparivanje. Držite gumb pritisnutim 15 s, zeleno LED svjetlo ponovno će treptati dvije sekunde, prijemnik će se vratiti na tvornički zadane postavke.

Napomena: kada koristite ovu funkciju vraćanja na zadane postavke, budite na udaljenosti manjoj od 3 metra od ventilatora.

VRAĆANJE NA TVORNIČKE POSTAVKE WIFI MODULA (WIFI MODUL PRODAJE SE ZASEBNO):

Pritisnite gumb „0” i gumb „” na daljinskom upravljaču istovremeno na 15 sekundi, zeleno LED svjetlo na vrhu daljinskog upravljača će treptati dvije sekunde.

Napomena: kada koristite ovu funkciju vraćanja na zadane postavke, budite na udaljenosti manjoj od 3 metra od ventilatora.

Ako daljinski upravljač i prijemnik izgube upravljanje nakon ugradnje ili tijekom uporabe, uparivanje daljinskog upravljača i prijemnika mora se popraviti. U nastavku su navedeni simptomi rada i načini za popravak uparivanja daljinskog upravljača DC stropnog ventilatora i prijemnika.

Problemi:

- Gubitak upravljanja - ventilator radi velikom brzinom samo nakon ugradnje
- Gubitak upravljanja - nema funkcije vrtnje u obrnutom smjeru nakon ugradnje
- Gubitak upravljanja - daljinski upravljač ne može komunicirati s prijemnikom

Rješenje:

- Isključite glavno napajanje stropnog ventilatora.
- Uključite glavno napajanje stropnog ventilatora. Pritisnite i 5 sekundi držite gumb „0” na daljinskom upravljaču u roku od 60 s od uključivanja. Zeleno LED svjetlo na vrhu daljinskog upravljača treptati će dvije sekunde kako bi označilo da je postupak uparivanja aktiviran.
- Uključite i odaberite različitu brzinu stropnog ventilatora kako biste provjerili rad ventilatora.

NAKON UGRADNJE

DA BISTE SMAJILI NESTABILNOST VENTILATORA: Provjerite jesu li pritegnuti svi vijci koji pričvršćuju montažni držač i šipku.

KOMPLET ZA BALANSIRANJE: Priložen je komplet za balansiranje stropnog ventilatora („I” na popisu dijelova) pri početnoj ugradnji. Pogledajte upute za korištenje kompleta za balansiranje. Komplet za balansiranje može se koristiti kao pomoć pri ponovnom balansiranju ako stropni ventilator ponovno postane neuravnotežen. Nakon ugradnje spremite komplet za balansiranje za buduću upotrebu prema potrebi.

NJEGA I ČIŠĆENJE

NAPOMENA: Obvezno ISKLJUČITE napajanje na mrežnoj sklopici prije održavanja ili čišćenja ventilatora.

- Povremeno čišćenje vašeg stropnog ventilatora svakih 6 mjeseci jedino je potrebno održavanje. Upotrijebite mekanu četku ili krpu koja ne ostavlja dlačice kako biste izbjegli grebanje boje. Isključite struju kada to učinite.
- Nemojte namakati ili uranjati svoj stropni ventilator u vodu ili druge tekućine. Može oštetiti motor ili oštrice i stvoriti mogućnost strujnog udara.
- Pazite da ventilator ne dođe u kontakt s bilo kakvim organskim otapalima ili sredstvima za čišćenje.

- Za čišćenje lopatice ventilatora obrišite samo vlažnom čistom krpom bez organskih otapala ili sredstava za čišćenje.
- Motor ima trajno podmazan kuglični ležaj tako da nema potrebe za uljem.

SIGURNOSNE MJERE ZA BATERIJE

- **UPOZORENJE** – – Nove i rabljene baterije držite podalje od djece.
- **OPREZ** – Nemojte gutati bateriju—opasnost od kemijskih opekline.
- Koristite 3 V CR2032 DC bateriju s ovim daljinskim upravljačem za stropni ventilator.
- Provjerite jesu li baterije umetnute s ispravnim polaritetom.
- Kako biste spriječili pogrešan rad tijekom umetanja ili zamjene baterije, ovaj stropni ventilator mora biti isključen iz mreže napajanja.
- baterije koje se ne mogu puniti ne smiju se ponovno puniti.
- priključci napajanja ne smiju biti kratko spojeni.
- Izvadite baterije iz proizvoda kada ga ne koristite dulje vrijeme.
- Baterije se moraju izvaditi iz daljinskog odašiljača prije nego što se baci.
- Istrošene baterije odmah i sigurno zbrinite (kako ih djeca ne mogu preuzeti). Baterije i dalje mogu biti opasne. Obratite se svom mjesnom odboru za sigurno odlaganje baterije.
- Redovito provjeravajte proizvod i provjerite je li poklopac kutije za baterije ispravno pričvršćen. Ako se pretinac za baterije ne zatvara dobro, prestanite koristiti proizvod i držite ga podalje od djece.
- Ako mislite da su baterije progutane ili stavljene u bilo koji dio tijela, odmah potražite liječničku pomoć. Ako sumnjate da je vaše dijete progutalo ili umetnulo bateriju s gumbom, nazovite broj hitne pomoći svoje zemlje ako ste u Europi za brzi, stručni savjet.
- Curenje baterije: Baterija sadrži kemikalije i s njom se treba postupati kao sa svakom kemikalijom. Poduzmite mjere opreza pri rukovanju kemikalijama iz baterija koje su iscurile. Kemikalije za baterije ne smiju se stavljati blizu očiju ili gutati. nazovite broj hitne službe svoje zemlje ako ste u Europi za brzi, stručni savjet.

TEHNIČKI PODACI



Ventilator	DC ventilator od 52 inča POLIS	
Modeli ventilatora	SKU# 21616249	SKU# 21616349
Nazivni napon	220-240 V~ 50 Hz	
Nazivna snaga (motora)	30 W	
Nazivna snaga (lampa)	N/A	
IP ocjena	IP55	
Baterija za daljinski	3 V CR2032 (nije dio isporuke)	
Težina	4,2 kg	
Mjere nadstrešnice	V: 70 mm Promjer: 153 mm	

INFORMACIJE O JAMSTVU

U EUROPI – ako ste kupac u Europi, obratite se prodajnom mjestu gdje je ventilator kupljen radi jamstvenog servisa.

DÁLKOVÉ OVLÁDÁNÍ

1. Otestujte dálkový ovladač stisknutím a podržením libovolného tlačítka. V horní části dálkového ovladače se rozsvítí zelená kontrolka, která signalizuje, že je dálkový ovladač napájen a je připraven k použití pro ovládání ventilátoru.
2. Při ovládání ventilátoru a učení se funkcím postupujte podle níže uvedeného návodu.

- | | |
|---|---|
| 0 | Tlačítko pro vypnutí ventilátoru
Stisknutím tlačítka ventilátor vypnete |
| 1 | Tlačítko pro rychlost 1
Stiskněte tlačítko, ventilátor běží na rychlost 1 (nízká rychlost) |
| 2 | Tlačítko pro rychlost 2
Stiskněte tlačítko, ventilátor běží na rychlost 2 |
| 3 | Tlačítko pro rychlost 3
Stiskněte tlačítko, ventilátor běží na rychlost 3 |
| 4 | Tlačítko pro rychlost 4
Stiskněte tlačítko, ventilátor běží na rychlost 4 |
| 5 | Tlačítko pro rychlost 5
Stiskněte tlačítko, ventilátor běží na rychlost 5 |
| 6 | Tlačítko pro rychlost 6
Stiskněte tlačítko, ventilátor běží na rychlost 6 (vysoká rychlost). |
|  | Tlačítko zpětného chodu
Stisknutím tlačítka aktivujete funkci zpětného chodu. Aby se aktivovala funkce zpětného chodu, musí být ventilátor v provozu. |
|  | Tlačítko ovládání osvětlení
Stisknutím tlačítka světlo zapnete/vypnete. |



POZNÁMKA: při prvním zapnutí ventilátoru nebo při zapnutí hlavního vypínače přijímače je třeba ventilátor nejprve spustit na vysoké rychlosti „6“ a poté zvolit nižší rychlost. Je zapotřebí 5 - 10 sekund, aby stejnosměrný ventilátor zareagoval na dálkový ovladač při každé volbě rychlosti nebo směru ventilátoru.

Přijímač má paměťovou funkci. Pokud je ventilátor vypnut oddělovacím spínačem déle než 7 sekund, při dalším zapnutí ventilátoru se použije poslední nastavení.

OPRAVA PÁROVÁNÍ PŘIJÍMAČE VENTILÁTORU A DÁLKOVÉHO OVLÁDÁNÍ

POZNÁMKA: Párování dálkového ovladače a přijímače bylo provedeno z výroby.

Po instalaci stropního ventilátoru **NENÍ** nutné párovat přijímač ventilátoru a dálkový ovladač. Pokud je požadováno ovládání více ventilátorů pomocí více dálkových ovladačů samostatně, je třeba dálkový ovladač/přijímač spárovat, nebo pokud po instalaci nebo během používání ztratí dálkový ovladač a přijímač kontrolu, je třeba opravit párování dálkového ovladače a přijímače.

Při používání této funkce párování se postavte do vzdálenosti 3 metrů od ventilátoru.

PÁROVÁNÍ DÁLKOVÉHO OVLÁDÁNÍ A PŘIJÍMAČE - KDYŽ JE NA JEDNOM MÍSTĚ NAINSTALOVÁN**1 STEJNOSMĚRNÝ STROPNÍ VENTILÁTOR**

POZNÁMKA: Ujistěte se, že jste nainstalovali jednopólový odpojovací spínač do pevného elektrického zapojení ventilátoru.

POZNÁMKA: Před spárováním dálkového ovladače s přijímačem se ujistěte, že je napájení přijímače ZAPNUTO.

- Vypněte síťové napájení ventilátoru vypínačem.
- Nainstalujte baterii do dálkového ovladače. Ujistěte se, že polarita baterií je správná.
- Zapněte napájení přijímače.
- Stiskněte a podržte tlačítko „0“ na dálkovém ovladači po dobu 5 sekund do 60 sekund od zapnutí napájení přijímače stropního ventilátoru. Zelená LED dioda v horní části dálkového ovladače bude blikat dvě sekundy, což signalizuje, že je aktivován proces párování.
- Zapněte ventilátor a změňte rychlost stropního ventilátoru pomocí dálkového ovladače, abyste zkontrolovali provoz a úspěšné párování.
- Pokud se párování nezdaří, zopakujte tuto posloupnost kroků znovu.

PÁROVÁNÍ DÁLKOVÉHO OVLÁDÁNÍ A PŘIJÍMAČE – PŘI INSTALACI 2 NEBO VÍCE STEJNOSMĚRNÝCH STROPNÍCH VENTILÁTORŮ NA JEDNOM MÍSTĚ

POZNÁMKA: Ujistěte se, že jste do pevného elektrického zapojení nainstalovali jednopólový odpojovací spínač pro každý ventilátor.

- Pokud chcete ovládat 2 nebo více stropních ventilátorů jedním dálkovým ovladačem, postupujte podle pokynů pro normální proces párování, ale ujistěte se, že všechny nástěnné spínače stropních ventilátorů jsou ZAPNUTÉ.
- Pokud je chcete ovládat pomocí jednotlivých dálkových ovladačů, postupujte podle pokynů pro normální proces párování, ale ujistěte se, že ostatní stropní ventilátory jsou VYPNUTÉ. Po spárování prvního ventilátoru vypněte nástěnný vypínač a pokračujte normálním procesem párování s dalším ventilátorem.

OBNOVENÍ VÝCHOZÍHO NASTAVENÍ:

do 1 minuty po zapnutí ventilátoru stiskněte na 15 sekund tlačítko „0“. Po uplynutí 5 sekund začne zelená LED dioda v horní části dálkového ovládání blikat dvě sekundy pro spárování. Podržte tlačítko stisknuté po dobu 15 sekund, zelená LED opět dvě sekundy bliká a přijímač se vrátí do výchozího továrního nastavení.

Poznámka: Při použití této funkce resetování se postavte do vzdálenosti 3 metrů od ventilátoru.

RESETOVÁNÍ WIFI MODULU (WIFI MODUL SE PRODÁVÁ SAMOSTATNĚ):

Stiskněte současně tlačítko „0“ a tlačítko „“ na dálkovém ovladači na 15 sekund, zelená LED dioda v horní části dálkového ovladače bude dvě sekundy blikat.

Poznámka: Při použití této funkce resetování se postavte do vzdálenosti 3 metrů od ventilátoru.

Pokud po instalaci nebo během používání dojde ke ztrátě kontroly nad dálkovým ovladačem a přijímačem, je nutné provést opravu spárování dálkového ovladače a přijímače. Níže jsou uvedeny provozní příznaky a způsob opravy spárování dálkového ovladače a přijímače stejnosměrného stropního ventilátoru.

Problémy:

- Ztráta kontroly - Ventilátor běží po instalaci pouze vysokou rychlostí
- Ztráta kontroly - Po instalaci nelze provést žádnou funkci zpětného chodu
- Ztráta kontroly - Dálkový ovladač nemůže komunikovat s přijímačem

Řešení:

- Vypněte hlavní napájení stropního ventilátoru.
- Zapněte hlavní napájení stropního ventilátoru. Stiskněte a podržte tlačítko **0** na dálkovém ovladači po dobu 5 sekund do 60 sekund po zapnutí. Zelená LED dioda v horní části dálkového ovladače bude blikat dvě sekundy, což signalizuje, že je aktivován proces spárování.
- Zapněte a vyberte různou rychlost stropního ventilátoru pro kontrolu ovládání ventilátoru.

PO INSTALACI

CHCETE-LI SNÍŽIT KOLÍSÁNÍ VENTILÁTORU: Zkontrolujte, zda jsou utaženy všechny šrouby, které upevňují montážní držák a spodní tyč.

VYVAŽOVACÍ SADA: Pro vyvážení stropního ventilátoru při počáteční instalaci se dodává vyvažovací sada („I“ v seznamu dílů). Přečtěte si pokyny k použití vyvažovací sady. Vyvažovací sadu lze použít jako pomoc při opětovném vyvážení, pokud by se stropní ventilátor opět stal nevyváženým. Po instalaci si uložte vyvažovací sadu pro budoucí použití v případě potřeby.

PÉČE A ČIŠTĚNÍ

POZNÁMKA: Před provedením jakékoli údržby nebo pokusem o vyčištění ventilátoru vždy vypněte napájení prostřednictvím sítového vypínače.

- Každých 6 měsíců se vyžaduje pouze pravidelné čištění stropního ventilátoru. Použijte měkký kartáč nebo hadřík, který nepouští vlákna, abyste zabránili poškrábání povrchové lakované úpravy. Před čištěním vypněte napájení.
- Nenamáčejte ani neponořujte stropní ventilátor do vody nebo jiných kapalin. Mohlo by dojít k poškození motoru nebo lopatek a vytvoření možnosti úrazu elektrickým proudem.
- Ujistěte se, že ventilátor nepřichází do styku s žádnými organickými rozpouštědly nebo čisticími prostředky.
- Chcete-li vyčistit lopatku ventilátoru, otřete ji pouze vlhkým čistým hadříkem BEZ organických rozpouštědel nebo čisticích prostředků.
- Motor má trvale mazané kuličkové ložisko, které není třeba olejovat.

BEZPEČNOSTNÍ OPATŘENÍ PRO BATERIE

- **VAROVÁNÍ** – Uchovávejte nové a použité baterie mimo dosah dětí.
- **UPOZORNĚNÍ** – Nespolkněte baterii – Nebezpečí chemického popálení.
- Vždy používejte 3 V= CR2032 typ baterie s tímto dálkovým ovladačem stropního ventilátoru.
- Ujistěte se, že baterie jsou vloženy se správnou polaritou.
- Aby se zabránilo chybnému provozu během vkládání nebo výměny baterie, musí být tento stropní ventilátor odpojen od napájecí sítě.

- nenabíjecí baterie se nesmí dobíjet.
- napájecí svorky nesmí být zkratovány.
- Vyjměte baterie z přístroje, když se delší dobu nepoužívá.
- Baterie musí být vyjmuty z dálkového vysílače před jeho vyřazením.
- Vybité baterie okamžitě a bezpečně zlikvidujte (aby se k nim nedostaly děti). Baterie mohou být stále nebezpečné. obraťte se na místní úřad a baterii bezpečně zlikvidujte.
- Pravidelně kontrolujte výrobek a ujistěte se, že víko prostoru pro baterie je správně zajištěno. Pokud se prostor pro baterie bezpečně nezavře, přestaňte přístroj používat a uchovávejte jej mimo dosah dětí.
- Pokud si myslíte, že baterie mohly být spolknuty nebo umístěny do jakékoli části těla, okamžitě vyhledejte lékařskou pomoc. Pokud máte podezření, že vaše dítě spolknulo nebo si vložilo knoflíkovou baterii někde do těla, zavolejte na číslo tísňového volání vaší země, pokud jste v Evropě, a požádejte o rychlou odbornou radu.
- Netěsnící baterie: Baterie obsahuje chemikálie a mělo by se s ní zacházet jako s jakoukoli chemickou látkou. Při manipulaci s uniklými chemikáliemi z baterie dodržujte bezpečnostní opatření. Chemikálie z baterií se nesmí dostat do blízkosti očí nebo nesmí být požitý. Zavolejte na číslo tísňového volání vaší země, pokud jste v Evropě, a požádejte o rychlou odbornou radu.

TECHNICKÉ INFORMACE

Ventilátor	52" stejnosměrný ventilátor POLIS	
Modely ventilátorů	SKU# 21616249	SKU# 21616349
Jmenovité napětí	220-240 V~ 50 Hz	
Jmenovitý výkon (motor)	30 W	
Jmenovitý příkon (žárovka)	N/A	
Stupeň ochrany IP	IP55	
Baterie pro dálkové ovládání	3 V CR2032 (není součástí balení)	
Hmotnost	4.2 kg	
Rozměry vrchlíku	V: 70 mm Ø: 153 mm	

INFORMACE O ZÁRUCE

V EVROPĚ – Pokud jste evropským zákazníkem, obraťte se na maloobchodní prodejnu, kde byl ventilátor zakoupen pro záruční servis.

FJERNBETJENING

1. Test fjernbetjeningen ved, at holde en vilkårlig knap nede. En grøn lysindikator for oven på fjernbetjeningen lyser for, at vise at der er strøm på fjernbetjeningen, og at den er klar til brug.
2. Vejledningerne nedenfor beskriver, hvordan ventilatoren betjenes og hvordan funktionerne virker.

- 0 Sluk-knap til ventilator**
Tryk på knappen for at slukke ventilatoren
- 1 Hastighed 1-knap**
Tryk på knappen, hvorefter ventilatoren kører på hastighed 1 (lav hastighed)
- 2 Hastighed 2-knap**
Tryk på knappen, hvorefter ventilatoren kører på hastighed 2
- 3 Hastighed 3-knap**
Tryk på knappen, hvorefter ventilatoren kører på hastighed 3
- 4 Hastighed 4-knap**
Tryk på knappen, hvorefter ventilatoren kører på hastighed 4
- 5 Hastighed 5-knap**
Tryk på knappen, hvorefter ventilatoren kører på hastighed 5
- 6 Hastighed 6-knap**
Tryk på knappen, hvorefter ventilatoren kører på hastighed 6 (høj hastighed)
- Omvendt kørsel-knap**
Tryk på knappen for at slå omvendt kørsel til. Ventilatoren skal køre, når denne funktion bruges.
- Lysstyringsknap**
Tryk på knappen for at tænd/slukke lyset.



BEMÆRK: Når du tænder for ventilatoren første gang eller skifter hovedstrøm til modtageren, skal du først starte ventilatoren på høj hastighed "6" og derefter vælge en lavere hastighed. Der kræves 5-10 sekunder for at lade jævnstrømsventilatoren reagere på fjernbetjeningen for hver hastighed eller valg af blæseretning.

Modtageren har en hukommelsesfunktion. Hvis ventilatoren slukkes af isoleringskontakten i over 7 sekunder, står den på den sidste brugte indstilling, når den tændes igen.

REPARATION AF VENTILATORMODTAGEREN OG PARRING AF FJERNBETJENINGEN

BEMÆRK: Fjernbetjeningen og modtageren er blevet parret på fabrikken.

Når loftsventilatoren monteres, skal du IKKE parre modtageren og fjernbetjeningen.

Hvis du skal styre flere ventilatorer, der hver har din fjernbetjening, skal fjernbetjeningen/modtageren parres, eller hvis fjernbetjeningen og modtageren mister styringen efter montering eller under brug, skal parringen af fjernbetjeningen og modtageren repareres.

Når du bruger parringsfunktionen, må du højst stå 3 meter fra ventilatoren.

PARRING AF FJERNBETJENING OG MODTAGER – NÅR 1 DC LOFTSVENTILATOR ER INSTALLERET PÅ ET STED

BEMÆRK: Sørg for, at du har installeret en enkeltpolet-afbryder i det faste ledningsnet til ventilatoren.

BEMÆRK: Sørg for, at strømmen til modtageren er tændt, før du parrer fjernbetjeningen med modtageren.

- Sluk for strømforsyningen til ventilatoren med tænd/sluk-kontakten på væggen.
- Sæt batterierne i fjernbetjeningen. Sørg for, at batteriets polaritet er korrekt.
- Tænd for strømmen til modtageren.
- Hold knappen »  » på fjernbetjeningen nede i 5 sekunder inden for 60 sekunder efter, du har tændt modtageren til loftsventilatoren, hvorefter den grønne lysindikator foroven på fjernbetjeningen blinker i to sekunder for at vise, at parringen er blevet aktiveret.
- Tænd for ventilatoren, og skift loftsventilatorens hastighed via fjernbetjeningen for at kontrollere betjeningen og vellykket parring.
- Hvis parringen ikke lykkedes, skal du gentage disse trin igen.

PARRING AF FJERNBETJENING OG MODTAGER – NÅR 2 ELLER FLERE DC-LOFTSVENTILATORER ER INSTALLERET PÅ ET STED

BEMÆRK: Sørg for, at du har installeret en enkeltpolet-afbryder i de faste ledninger for hver ventilator.



- Hvis du vil styre 2 eller flere loftsventilatorer med én fjernbetjening, skal du gøre som forklaret i den normale parringsproces, men sørg for, at alle loftsventilatorers vægkontakter er tændt.
- Hvis du ønsker at styre dem med individuelle fjernbetjeningen, skal du gøre som forklaret i den normale parringsproces, men sørg for, at de andre loftsventilatorers vægkontakter er slukket. Når den første ventilator er parret, skal du slukke for vægkontakten og fortsætte den normale parringsproces med den næste ventilator.

NULSTIL TIL STANDARD

Hold knappen »0« nede i 15 sekunder inden for 1 minut efter du tænder ventilatoren. Når der er gået 5 minutter, blinker den grønne lysindikator foroven på fjernbetjeningen i to sekunder under parringen. Hold knappen nede i mindst 15 sekunder, hvorefter den grønne lysindikator blinker i to sekunder igen, og modtageren og modtageren nulstilles til fabriksindstillingerne.

Bemærk: Når du bruger nulstillingsfunktionen, må du højst stå 3 meter fra ventilatoren.

NULSTILLING AF WI-FI-MODULET (WI-FI-MODULET SÆLGES SEPARAT):

Hold knapperne " " og " " på fjernbetjeningen nede i 15 sekunder, hvorefter den grønne lysindikator foroven på fjernbetjeningen blinker i to sekunder.

Bemærk: Når du bruger nulstillingsfunktionen, må du højst stå 3 meter fra ventilatoren.

Hvis fjernbetjeningen og modtageren mister styringen efter installation eller under brug, skal parringen af fjernbetjeningen og modtageren repareres. Nedenfor er driftssymptomerne og vejledningerne til, hvordan parringen af ventilatorens fjernbetjening og modtager repareres.

Problemer:

- Tab af styring - Ventilatoren kører kun med høj hastighed efter installation
- Tab af styring - Ingen omvendt funktion efter installation
- Tab af styring - Fjernbetjeningen kan ikke kommunikere med modtageren

Løsningsforslag:

- Sluk for hovedstrømmen til loftsventilatoren.
- Tænd for hovedstrømmen til loftsventilatoren. Hold knappen  på fjernbetjeningen nede i 5 sekunder inden for 60 sekunder efter, du har tændt enheden. Herefter blinker den grønne lysindikator foroven på fjernbetjeningen i to sekunder for at vise, at parringen er blevet aktiveret.
- Tænd for og vælg de forskellige hastigheder for loftsventilatoren for at kontrollere ventilatorens funktion.

EFTER INSTALLATION

SÅDAN REDUCERES VENTILATOR-SLINGREN: Sørg for at alle skruerne, der fastholder monteringsbeslaget og stangen, er spændt ordentligt fast.

BALANCERINGSSÆT: Der følger et balancerings sæt med (»|«) på listen over dele, der bruges til at balancere loftventilatoren, når den monteres. Du kan se, hvordan balancerings sættet bruges i brugsvejledningen. Balancerings sættet bruges til, at genbalancere loftventilatoren, hvis den kommer ud af balance. Behold balancerings sæt til senere brug, hvis nødvendigt.

PLEJE & RENGØRING

BEMÆRK: Sluk altid for strømmen på hovedafbryderen, før du udfører vedligeholdelse eller forsøger at rengøre din ventilator.

- Hver 6. måned er periodisk rengøring af din loftventilator den eneste nødvendige vedligeholdelse. Brug en blød børste eller fnugfri klud for at undgå at ridse overfladen. Sluk for strømmen, når du gør det.
- Læg ikke din loftventilator i blød eller nedsenk i vand eller andre væsker. Det kan beskadige motoren eller bladene og skabe risiko for elektrisk stød.
- Sørg for, at ventilatoren ikke kommer i kontakt med organiske opløsningsmidler eller rengøringsmidler.
- For at rengøre ventilatorbladet skal du kun tørre med en fugtig ren klud uden organiske opløsningsmidler eller rengøringsmidler.
- Motoren har et permanent smurt kugleleje, så det er ikke nødvendigt at smøre den.

SIKKERHEDSFORANSTALTNINGER FOR BATTERI

- **ADVARSEL** – Hold nye og brugte batterier væk fra børn.
- **FORSIGTIG** – Undlad at sluge batteriet – fare for kemisk forbrænding.
- Brug altid 3 V CR2032 DC-batteritype med denne fjernbetjening til loftsventilatoren.
- Sørg for, at batterierne er isat med den korrekte polaritet.
- For at forhindre fejlbetjening under isætning eller udskiftning af batteri skal denne loftventilator afbrydes fra hovedstrømmen.
- Ikke-genopladelige batterier må ikke genoplades.
- Forsyningsterminalerne må ikke kortsluttes.
- Fjern batterierne fra produktet, når det ikke er i brug i længere perioder.

- Batterier skal fjernes fra fjernsenderen, før den kasseres.
- Bortskaf opbrugte batterier øjeblikkeligt og sikkert (så de ikke kan findes af børn). Batterier er stadig farlige. Kontakt din lokale genbrugsstation for at bortskaffe batteriet på en sikker måde.
- Kontroller regelmæssigt produktet og sørg for, at batterikasse-låget er korrekt fastgjort. Hvis batterirummet ikke lukker forsvarligt, skal du stoppe med at bruge produktet og holde det væk fra børn.
- Hvis du tror, at batterier kan være blevet slugt eller placeret inde i nogen del af kroppen, skal du straks søge lægehjælp. Hvis du har mistanke om, at dit barn har slugt eller indsat et knapbatteri, skal du ringe til dit lands alarmcentral, hvis du er i Europa, for hurtig ekspertrådgivning.
- Batterilækager: Batteriet indeholder kemikalier og bør behandles som alle former for kemikalier. Tag forholdsregler ved håndtering af lækkede batterikemikalier. Batterikemikalier bør ikke placeres i nærheden af øjnene eller indtages. Ring til dit lands alarmcentral, hvis du er i Europa for hurtig ekspertrådgivning.

TEKNISK INFORMATION

Ventilator	52" POLIS vekselstrømsventilator	
Ventilator-modeller	SKU# 21616249	SKU# 21616349
Nominel spænding	220-240V~ 50Hz	
Nominel watt (motor)	30W	
Nominel watt (lampe)	Ikke relevant	
IP-klassificering	IP55	
Batteri til fjernbetjening	3V CR2032 (medfølger ikke)	
Vægt	4,2 kg	
Baldakin-dimensioner	H: 70 mm Dia: 153 mm	

GARANTIOPLYSNINGER

I EUROPA – Hvis du er europæisk kunde, bedes du kontakte forretningen, hvor ventilatoren blev købt, for at få garantiservice.

REMOTE CONTROL

1. Test the remote by pressing and hold any button. A green LED will be lit up at the top of the remote to indicate that there is power to the remote and it is ready for use to control the fan.
2. Follow the guide below to operate the fan and learn the functions.

**0 : Fan Off Button**

Press the button to turn the fan off

1 : Speed 1 Button

Press the button, fan run on Speed 1 (low speed)

2 :Speed 2 Button

Press the button, fan run on Speed 2

3 :Speed 3 Button

Press the button , fan run on Speed 3

4 :Speed 4 Button

Press the button , fan running on Speed 4

5 :Speed 5 Button

Press the button, fan running on Speed 5

6 :Speed 6 Button

Press the button, fan run on Speed 6 (High speed)

**Reverse Function Button**

Press the button to activate the reverse running function. The fan must be operating to activate the reverse function.

**Light Control Button**

Press the button to turn the light ON/OFF.

NOTE: when you turn on the fan for the first time or switch the main power to the receiver, you need to start the fan on high “6” speed first and then choose a lower speed. A 5-10 seconds is required to allow the DC fan to respond to the remote each speed or fan direction selections.

The receiver has memory function. If the fan is turned off by the isolating switch over 7 seconds, the next time to turn on the fan will be on last setting.

REPAIRING THE FAN RECEIVER & REMOTE PAIRING

NOTE: The pairing of the remote and receiver has been done at the factory.

When the ceiling fan is installed, pairing the fan receiver and remote is NOT required.

If required to operate the multiple fans with multiple remote control individually, then the remote /receiver need be paired. or if the remote and receiver lose control after installation or during use, the pairing of the remote and the receiver must be repaired.

When operating this pairing function, please stand within 3 meters distance to the fan.

PAIRING REMOTE & RECEIVER – WHEN 1 DC CEILING FAN IS INSTALLED IN ONE LOCATION

NOTE: Ensure that you have installed a single pole disconnection switch in the fixed wiring for the fan.

NOTE: Ensure power to the receiver is ON prior to pairing the remote with the receiver.

- Turn OFF the mains supply to the fan by on/off wall switch.
- Install the battery into the remote. Please make sure the polarity of the battery is correct.
- Turn ON the power to the receiver.
- Press and hold the “  ” button on the remote for 5 seconds within 60 seconds of switching the power ON to the receiver of the ceiling fan. the green LED at top of the remote will flash two seconds to indicate the paring process is activated.
- Turn ON the fan and change the speed of the ceiling fan via the remote to check the operation and successful paring.
- If pairing has been unsuccessful, repeat these set of steps again.

PAIRING REMOTE & RECEIVER – WHEN 2 OR MORE DC CEILING FANS ARE INSTALLED IN ONE LOCATION

NOTE: Ensure that you have installed a single pole disconnection switch in the fixed wiring for each fan.



- If you want to control 2 or more ceiling fans with one remote, do as explained in the normal pairing process, but make sure all ceiling fans wall switches are turned ON.
- If you want to control them with individual remotes, do as explained in the normal pairing process, but make sure the other ceiling fans wall switches are turned OFF. After the first fan is paired turn the wall switch OFF and continue the normal pairing process with the next fan.

RESET TO DEFAULT:

within 1 minute after the fan is powered on, press the "0" button for 15 seconds. When it exceeds 5 seconds, the green LED at top of remote be a flashing two seconds for pairing. Keep holding down the button until exceeds 15 seconds, the green LED flash again two seconds again, Receiver will return to the default factory setting.

Note: when operating this reset function, please stand within 3 meters distance to the fan.

RESET OF WIFI MODULE (WIFI MODULE SOLD SEPERATLY) :

Press the “  ” button & the “  ” button on the remote simultaneously for 15 seconds, the green LED at top of remote will flash for two seconds .

Note: when operating this reset function, please stand within 3 meters distance to the fan.

Should the remote and receiver lose control after installation or during use, the pairing of the remote and the receiver must be repaired. Below are the operating symptoms and method to repair the pairing of the DC ceiling fan remote and receiver.

Issues:

- Loss of control - Fan is only running at high speed after installation
- Loss of control - No reverse function after installation
- Loss of control - Remote cannot communicate with the receiver

Solution:

- Switch off the main power of ceiling fan.
- Switch on the main power of the ceiling fan. Press and hold the **0** button on the remote for 5 seconds within 60 seconds after switching on. The green LED at top of the remote will flash two seconds to indicate the pairing process is activated.
- Turn on and select the different speed of the ceiling fan to check the operation of the fan.

AFTER INSTALLATION

TO REDUCE THE FAN WOBBLE: Please check that all screws which fix the mounting bracket and down rod are secure.

BALANCING KIT: A balancing kit ("I" in Part list) is provided to balance the ceiling fan on initial installation. Please refer to the instruction on how to use the balancing kit. The balancing kit can be used to assist re-balancing should the ceiling fan become un-balanced again. Store your balancing kit away after installation for future use if required.

CARE & CLEANING

NOTE: Always turn OFF the power at the mains switch before performing any maintenance or attempting to clean your fan.

- Every 6 months periodic cleaning of your ceiling fan is the only maintenance required. Use a soft brush or lint free cloth to avoid scratching the paint finish. Please turn off electricity power when you do so.
- Do not soak or immerse your ceiling fan in the water or other liquids. It could damage the motor or the blades and create the possibility of an electrical shock.
- Ensure that the fan does not come in contact with any organic solvents or cleaners.
- To clean the fan blade, wipe with only a damp clean cloth with NO organic solvents or cleaners.
- The motor has a permanently lubricated ball bearing so there is no need to oil.

SAFETY PRECAUTIONS FOR BATTERY

- **WARNING** – Keep new and used batteries away from children.
- **CAUTION** – Do not ingest battery—Chemical burn hazard.
- Always use 3V CR2032 DC battery type with this ceiling fan remote controller.
- Ensure the batteries are inserted with the correct polarity.
- To prevent false operation during battery insertion or replacement, this ceiling fan must be disconnected from the supply mains.
- non-rechargeable batteries are not to be recharged;
- the supply terminals are not to be short-circuited.
- Remove batteries from the product when not in use for long periods of time.
- Batteries must be removed from the remote transmitter before it is discarded.
- Dispose of exhausted batteries immediately and safely (so they cannot be retrieved by children). Batteries can still be dangerous. Contact your local council to safely dispose of the battery.
- Regularly check the product and make sure the battery box lid is correctly secured. If the battery compartment does not close securely, stop using the product and keep it away from children.
- If you think batteries might have been swallowed or placed inside any part of the body, seek immediate medical attention. If you suspect your child has swallowed or inserted a button battery, call the emergency number of your country if you are in Europe for fast, expert advice.
- Battery Leaks: Battery contains chemicals and should be treated as any chemical would. Take precautions when handling leaked battery chemicals. Battery chemicals should not be placed near the eyes or ingested. call the emergency number of your country if you are in Europe for fast, expert advice.

TECHNICAL INFORMATION

Fan	52" POLIS DC fan	
Fan Models	SKU# 21616249	SKU# 21616349
Rated Voltage	220-240V~ 50Hz	
Rated Wattage (Motor)	30W	
Rated wattage (Lamp)	N/A	
IP Rating	IP55	
Battery for remote	3V CR2032 (Not Included)	
Weight	4.2kg	
Canopy Dimensions	H:70mm Dia:153mm	

WARRANTY INFORMATION

IN EUROPE – If you are a European customer, please contact the retail outlet where the fan was purchased for warranty service.

KAUKOSÄÄDIN

1. Testaa kaukosäädin pitämällä mitä tahansa painiketta painettuna. Vihreä LED-valo syttyy kaukosäätimen yläosassa. Se ilmaisee, että kaukosäätimessä on virtaa ja se on valmis ohjaamaan tuuletinta.
2. Noudata alla olevaa ohjetta tuulettimen käytössä ja toimintojen opettelussa.

**Tuuletin pois päältä- painike**

Painamalla painiketta kytket tuulettimen pois päältä

**Nopeus 1 -painike**

Painamalla painiketta tuuletin käy nopeudella 1 (hidas nopeus)

**Nopeus 2 -painike**

Painamalla painiketta tuuletin käy nopeudella 2

**Nopeus 3 -painike**

Painamalla painiketta tuuletin käy nopeudella 3

**Nopeus 4 -painike**

Painamalla painiketta tuuletin käy nopeudella 4

**Nopeus 5 -painike**

Painamalla painiketta tuuletin käy nopeudella 5

**Nopeus 6 -painike**

Painamalla painiketta tuuletin käy nopeudella 6 (korkea nopeus)

**Kääntötoimintopainike**

Painamalla painiketta aktivoit toiminnan käänteiseen suuntaan.

Tuulettimen on oltava päällä, jotta kääntötoiminto voidaan aktivoida.

**Valon ohjauspainike**

Painamalla painiketta kytket valon päälle / pois päältä.



HUOMAA: kun käynnistät tuulettimen ensimmäistä kertaa tai kytket päävirran vastaanottimeen, sinun on ensin käynnistettävä tuuletin suurella nopeudella ”6” ja valittava sitten pienempi nopeus. Kestää 5-10 sekuntia, jotta DC-tuuletin reagoi kaukosäätimeen jokaisessa nopeuden tai puhaltimen suunnan valinnassa.

Vastaanottimessa on muistitoiminto. Jos tuuletin kytetään pois päältä eristyskytkimestä yli 7 sekunnin ajaksi, tuuletin kytetään seuraavan kerran päälle viimeksi käytetyllä asetuksella.

TUULETTIMEN VASTAANOTTIMEN JA KAUKOSÄÄTIMEN PARILIITOKSEN KORJAUS

HUOMAUTUS: Kaukosäätimen ja vastaanottimen pariliitos on tehty tehtaalla.

Kun käytetään kattotuuletinta, tuulettimen vastaanottimen ja kaukosäätimen pariliitosta EI tarvita.

Jos useita tuulettimia halutaan käyttää useilla kaukosäätimillä erikseen, silloin kaukosäädin/vastaanotin on liitettävä pariiksi. Jos kaukosäädin ja vastaanotin menettävät hallinnan asennuksen tai käytön aikana, kaukosäätimen ja vastaanottimen pariliitos on korjattava.

Kun käytät pariliitostoimintoa, seiso enintään 3 metrin etäisyydellä tuulettimesta.

KAUKOSÄÄTIMEN JA VASTAANOTTIMEN PARILIITOS – KUN YKSI DC-KATTOTUULETIN ON ASENNETTU YHTEEN PAIKKAAN

HUOMAUTUS: Varmista, että olet asentanut yksinapaisen katkaisukytkimen tuulettimen kiinteään johtoon.

HUOMAUTUS: Varmista, että vastaanottimen virta ON PÄÄLLÄ ennen kaukosäätimen ja vastaanottimen pariliitoksen muodostamista.

- Katkaise tuulettimen verkkovirta seinäkytkimen päällä/pois-valinnoista.
- Asenna paristo kaukosäätimeen. Varmista, että akun napaisuus on oikea.
- Kytke vastaanottimen virta PÄÄLLE.
- Pidä kaukosäätimen "0"-painiketta painettuna 5 sekunnin ajan 60 sekunnin sisällä kattotuulettimen vastaanottimen virran kytkemisestä PÄÄLLE. Vihreä LED kaukosäätimen yläosassa vilkkuu kaksi sekuntia ilmaisten pariliitosprosessin olevan aktivoituna.
- Kytke tuuletin PÄÄLLE ja muuta kattotuulettimen nopeutta kaukosäätimellä tarkistaaksesi toiminnan ja onnistuneen pariliitoksen.
- Jos pariliitos ei onnistunut, toista nämä vaiheet uudelleen.

KAUKOSÄÄTIMEN JA VASTAANOTTIMEN PARILIITOS – KUN VÄHINTÄÄN KAKSI DC-KATTOTUULETINTA ON ASENNETTU YHTEEN PAIKKAAN

HUOMAUTUS: Varmista, että olet asentanut yksinapaisen katkaisukytkimen tuulettimen kiinteään johtoon jokaiselle tuulettimelle.

- Jos haluat ohjata kahta tai useampaa kattotuuletinta yhdellä kaukosäätimellä, tee kuten on kerrottu normaalissa pariliitosprosessissa, mutta varmista, että kaikki kattotuulettimen seinäkytkimet ovat PÄÄLLÄ.
- Jos haluat ohjata niitä yksittäisillä kaukosäätimillä, tee kuten on kerrottu normaalissa pariliitosprosessissa, mutta varmista, että muut kattotuulettimen seinäkytkimet on kytketty POIS PÄÄLTÄ. Kun ensimmäinen tuuletin on muodostanut pariliitoksen, käännä seinäkytkin POIS PÄÄLTÄ ja jatka normaalia pariliitosprosessia seuraavan tuulettimen kanssa.

PALAUTA OLETUSASETUKSIIN:

Paina "0"-painiketta 15 sekunnin ajan 1 minuutin sisällä tuulettimen kytkemisestä päälle. Kun 5 sekuntia ylittyy, vihreä LED kaukosäätimen yläosassa vilkkuu kaksi sekuntia pariliitoksen merkiksi. Jatka painikkeen painamista, kunnes 15 sekuntia on kulunut, vihreä LED vilkkuu uudelleen kaksi sekuntia. Vastaanotin palaa tehdasasetuksiin.

Huomaa: kun käytät nollaustoimintoa, seiso enintään 3 metrin etäisyydellä tuulettimesta.

WI-FI-MODUULIN NOLLAAMINEN (WI-FI-MODUULI MYYDÄÄN ERIKSEEN):

Paina kaukosäätimen "0"-painiketta ja "📶"-painiketta samanaikaisesti 15 sekunnin ajan, vihreä LED kaukosäätimen yläosassa vilkkuu kaksi sekuntia.

Huomaa: kun käytät nollaustoimintoa, seiso enintään 3 metrin etäisyydellä tuulettimesta.

Mikäli kaukosäädin ja vastaanotin menettävät hallinnan asennuksen tai käytön aikana, kaukosäätimen ja vastaanottimen pariliitos on korjattava. Alla on oireet ja vaiheet kaukosäätimen ja vastaanottimen pariliitoksen korjaamiseksi.

Ongelmat:

- Hallinnan menetys – tuuletin käy suurella nopeudella vasta asennuksen jälkeen
- Hallinnan menetys – ei käännteistä toimintoa asennuksen jälkeen
- Hallinnan menetys – kaukosäädin ei kommunikoi vastaanottimen kanssa

Ratkaisu:

- Kytke kattotuulettimen virta pois päältä.
- Kytke kattotuulettimen virta päälle. Pidä kaukosäätimen " 0 "-painiketta painettuna 5 sekunnin ajan 60 sekunnin sisällä virran kytkemisestä päälle. Vihreä LED kaukosäätimen yläosassa vilkkuu kaksi sekuntia ilmaisten pariliitosprosessin olevan aktivoituna.
- Kytke virta päälle ja valitse eri nopeus kattotuulettimelle tarkistaaksesi tuulettimen toiminnan.

ASENNUKSEN JÄLKEEN

VÄHENNÄ TUULETTIMEN HEILUNTAA: Tarkista, että kaikki asennuskannattimen ja tangon kiinnittävät ruuvit ovat tiukasti kiinni.

TASAPAINOTUSSARJA: Tasapainotussarja ("I" osaluettelossa) toimitetaan kattotuulettimen tasapainottamiseksi ensiasennuksen yhteydessä. Katso tasapainotussarjan käyttäminen sen ohjeista. Tasapainotussarjaa voidaan käyttää tasapainotuksen palauttamiseen, jos kattotuuletin joutuu epätasapainoon. Säilytä tasapainotussarja asennuksen jälkeen tulevia tarpeita varten.

HUOLTO JA PUHDISTUS

HUOMAUTUS: Katkaise virta verkkovirrasta aina ennen kuin teet mitään huoltotoimenpiteitä tai yrität puhdistaa tuuletinta.

- Kattotuulettimen säännöllinen puhdistus 6 kuukauden välein on ainoa vaadittava huolto. Käytä pehmeää sivellintä tai nukkaamatonta liinaa, jotta maalipinta ei naarmuunnu. Sammuta sähkövirta, kun teet niin.
- Älä liota tai upota kattotuuletinta veteen tai muihin nesteisiin. Se voi vaurioittaa moottoria tai siipiä ja aiheuttaa sähköiskun mahdollisuuden.
- Varmista, että tuuletin ei joudu kosketuksiin orgaanisten liuottimien tai puhdistusaineiden kanssa.
- Puhdista tuulettimen siipi pyyhkimällä vain kostealla puhtaalla liinalla, jossa EI ole orgaanisia liuottimia tai puhdistusaineita.
- Moottorissa on pysyvästi voideltu kuulalaakeri, joten öljyämistä ei tarvita.

PARISTOJEN VAROTOIMET

- **VAROITUS** – pidä uudet ja käytetyt paristot poissa lasten ulottuvilta.
- **VAROITUS** – Älä niele paristoa – kemiallisen palovamman vaara.
- Käytä aina 3 V CR2032 DC -paristotyyppiä tämän kattotuulettimen kaukosäätimen kanssa.
- Varmista, että paristot on asetettu oikeisiin napoihin.

- Virheellisen toiminnan estämiseksi pariston asettamisen tai vaihdon aikana tämä kattotuuletin on irrotettava verkkovirrasta.
- paristoja, joita ei ole tarkoitettu ladattaviksi ei saa ladata.
- syöttöliittimiä ei saa oikosulkea.
- Poista paristot tuotteesta, kun sitä ei käytetä pitkään aikaan.
- Kaukosäätimen paristot on poistettava ennen sen hävittämistä.
- Hävitä tyhjentyneet paristot välittömästi ja turvallisesti (jotta lapset eivät voi käyttää niitä). Paristot voivat silti olla vaarallisia. Ota yhteyttä paikalliseen viranomaiseen paristojen turvallisesti hävittämiseksi.
- Tarkista tuote säännöllisesti ja varmista, että paristokotelon kansi on kunnolla kiinni. Jos paristolokero ei sulkeudu kunnolla, lopeta tuotteen käyttö ja pidä se poissa lasten ulottuvilta.
- Jos epäilet, että paristot on voitu niellä tai ne on asetettu johonkin kehon osaan, hakeudu välittömästi lääkärin hoitoon. Jos epäilet, että lapsesi on niellyt tai asettanut nappipariston, soita maasi hätänumeroon, jos olet Euroopassa saadaksesi nopeita ja asiantuntevia neuvoja.
- Paristovuodot: Paristot sisältävät kemikaaleja ja niitä tulee käsitellä kuten mitä tahansa kemikaalia. Noudata varotoimia, kun käsittelet vuotaneita paristokemikaaleja. Paristokemikaaleja ei saa laittaa silmien lähelle tai niellä. Soita maasi hätänumeroon, jos olet Euroopassa saadaksesi nopeaa ja asiantuntevaa neuvontaa.

TEKNISET TIEDOT

Tuuletin	52" POLIS DC -tuuletin	
Tuuletinmallit	SKU# 21616249	SKU# 21616349
Nimellisjännite	220–240 V ~ 50 Hz	
Nimellisteho (moottori)	30 W	
Nimellisteho (lamppu)	N/A	
IP-luokitus	IP55	
Kaukosäätimen paristot	3 V CR2032 (ei mukana)	
Paino	4,2 kg	
Kuvun mitat	K: 70 mm Halkaisija: 153 mm	

TAKUUTIEDOT

EUROOPASSA – jos olet eurooppalainen asiakas, ota yhteyttä jälleenmyyjään, josta ostit tuulettimen takuuhuoltoa varten.

TÉLÉCOMMANDE

1. Testez la télécommande en appuyant sur n'importe quel bouton. Un voyant vert LED s'allume en haut de la télécommande pour indiquer que la télécommande est sous tension et qu'elle est prête à être utilisée pour contrôler le ventilateur.
2. Suivez le guide ci-dessous pour faire fonctionner le ventilateur et apprendre les fonctions.

0

Bouton d'arrêt du ventilateur

Appuyez sur ce bouton pour éteindre le ventilateur.

1

Bouton de vitesse 1

Appuyez sur ce bouton pour faire tourner le ventilateur à la vitesse 1 (vitesse faible).

2

Bouton de vitesse 2

Appuyez sur ce bouton pour faire tourner le ventilateur à la vitesse 2

3

Bouton de vitesse 3

Appuyez sur ce bouton pour faire tourner le ventilateur à la vitesse 3

4

Bouton de vitesse 4

Appuyez sur ce bouton pour faire tourner le ventilateur à la vitesse 4

5

Bouton de vitesse 5

Appuyez sur ce bouton pour faire tourner le ventilateur à la vitesse 5

6

Bouton de vitesse 6

Appuyez sur ce bouton pour faire tourner le ventilateur à la vitesse 6 (vitesse élevée)

**Bouton de la fonction de rotation inverse**

Appuyez sur ce bouton pour activer la fonction de rotation inverse. Le ventilateur doit être en cours de fonctionnement pour activer la fonction de rotation inverse.

**Bouton de contrôle de la vitesse**

Appuyez sur ce bouton pour allumer / éteindre l'éclairage.



REMARQUE : Lorsque vous mettez le ventilateur en marche pour la première fois ou que vous branchez l'alimentation principale sur le récepteur, vous devez d'abord démarrer le ventilateur à la vitesse élevée « 6 », puis choisir une vitesse inférieure. Une période de 5 à 10 secondes est nécessaire pour permettre au ventilateur DC de répondre à la télécommande à chaque sélection de vitesse ou de direction du ventilateur.

La télécommande est dotée d'une fonction de mémorisation. Si le ventilateur est éteint par l'interrupteur d'isolation pendant plus de 7 secondes, la prochaine fois que le ventilateur sera mis en marche, ce sera sur la base du dernier réglage.

RÉPARATION DE L'APPARIEMENT DU RÉCEPTEUR ET DE LA TÉLÉCOMMANDE DU VENTILATEUR

REMARQUE : L'appairage de la télécommande et du récepteur a été fait en usine.

Lorsque le ventilateur de plafond est installé, l'appairage du récepteur et de la télécommande du ventilateur n'est PAS nécessaire.

Si vous souhaitez faire fonctionner individuellement plusieurs ventilateurs à l'aide de plusieurs télécommandes, il est

nécessaire d'apparier la télécommande et le récepteur. Si la télécommande et le récepteur perdent le contrôle après l'installation ou pendant l'utilisation, l'appariement de la télécommande et du récepteur doit être rétabli.

Lors de l'utilisation de cette fonction d'appariement, veuillez vous tenir à une distance de 3 mètres du ventilateur.

APPARIEMENT DE LA TÉLÉCOMMANDE ET DU RÉCEPTEUR – 1 VENTILATEUR DE PLAFOND À COURANT CONTINU INSTALLÉ À UN ENDROIT

REMARQUE : Assurez-vous d'avoir installé un interrupteur de déconnexion unipolaire dans le câblage fixe du ventilateur.

REMARQUE : Assurez-vous que le récepteur est sous tension avant d'apparier la télécommande avec le récepteur.

- Coupez l'alimentation électrique du ventilateur à l'aide de l'interrupteur mural marche/arrêt.
- Installez la pile dans la télécommande. Veuillez vous assurer que la polarité de la pile est correcte.
- Mettez le récepteur sous tension.
- Appuyez et maintenez le bouton « 0 » de la télécommande enfoncé pendant 5 secondes dans les 60 secondes suivant la mise sous tension du récepteur du ventilateur de plafond. Le voyant vert situé en haut de la télécommande clignote pendant deux secondes pour indiquer que le processus d'appariement est activé.
- Mettez le ventilateur en marche et modifiez la vitesse du ventilateur de plafond à l'aide de la télécommande pour vérifier le bon fonctionnement et la réussite du processus d'appariement.
- Si l'appariement a échoué, répétez ces étapes une nouvelle fois.

APPARIEMENT DE LA TÉLÉCOMMANDE ET DU RÉCEPTEUR - LORSQUE 2 OU PLUSIEURS VENTILATEURS DE PLAFOND À COURANT CONTINU SONT INSTALLÉS AU MÊME ENDROIT

REMARQUE : Assurez-vous d'avoir installé un interrupteur de déconnexion unipolaire dans le câblage fixe de chaque ventilateur.

- Si vous souhaitez contrôler 2 ventilateurs de plafond ou plus avec une seule télécommande, procédez comme expliqué dans le processus d'appariement normal, mais assurez-vous que les interrupteurs muraux de tous les ventilateurs de plafond sont allumés.
- Si vous souhaitez les contrôler avec des télécommandes individuelles, procédez comme expliqué dans le processus d'appariement normal, mais assurez-vous que les interrupteurs muraux des autres ventilateurs de plafond sont éteints. Une fois le premier ventilateur apparié, éteignez l'interrupteur mural et poursuivez le processus d'appariement normal avec le ventilateur suivant.

RÉINITIALISATION DES VALEURS PAR DÉFAUT :

Dans la minute qui suit la mise sous tension du ventilateur, appuyez sur la touche « 0 » pendant 15 secondes. Lorsque la durée dépasse 5 secondes, le voyant vert situé en haut de la télécommande clignote pendant deux secondes pour indiquer l'appariement. Maintenez le bouton enfoncé pendant plus de 15 secondes, le voyant vert clignote à nouveau pendant deux secondes et le récepteur revient au réglage d'usine par défaut.

Remarque : Lors de l'utilisation de cette fonction de réinitialisation, il convient de se tenir à une distance de 3 mètres du ventilateur.

RÉINITIALISATION DU MODULE WIFI (MODULE WIFI VENDU SÉPARÉMENT) :

Appuyez simultanément sur les boutons « 0 » et «  » de la télécommande pendant 15 secondes, le voyant vert situé en haut de la télécommande clignote pendant deux secondes.

Remarque : Lors de l'utilisation de cette fonction de réinitialisation, il convient de se tenir à une distance de 3 mètres du ventilateur.

Si la télécommande et le récepteur perdent le contact après l'installation ou pendant l'utilisation, l'appariement de la télécommande et du récepteur doit être rétabli. Vous trouverez ci-dessous les symptômes des problèmes de fonctionnement et la méthode de rétablissement de l'appariement de la télécommande et du récepteur du ventilateur de plafond CC.

Problèmes :

- Perte de contrôle - Le ventilateur ne fonctionne qu'à vitesse élevée après l'installation
- Perte de contrôle - Pas de fonctionnement inverse après l'installation
- Perte de contrôle - La télécommande ne peut pas communiquer avec le récepteur

Solution :

- Coupez l'alimentation principale du ventilateur de plafond.
- Mettez le ventilateur de plafond sous tension. Appuyez et maintenez le bouton  de la télécommande enfoncé pendant 5 secondes dans les 60 secondes suivant la mise sous tension. Le voyant vert situé en haut de la télécommande clignote pendant deux secondes pour indiquer que le processus d'appariement est activé.
- Mettez le ventilateur de plafond en marche et sélectionnez différentes vitesses pour vérifier le fonctionnement du ventilateur.

APRÈS L'INSTALLATION

POUR RÉDUIRE LES TREMBLEMENTS DU VENTILATEUR : Veuillez vérifier que toutes les vis qui fixent le support de fixation et la tige de suspension sont bien serrées.

KIT D'ÉQUILIBRAGE : Un kit d'équilibrage (« I » dans la liste des pièces) est fourni pour équilibrer le ventilateur de plafond lors de l'installation initiale. Veuillez vous référer aux instructions d'utilisation du kit d'équilibrage. Le kit d'équilibrage peut être utilisé pour faciliter le rééquilibrage si le ventilateur de plafond se déséquilibre à nouveau.

Rangez votre kit d'équilibrage après l'installation pour une utilisation ultérieure si nécessaire.

ENTRETIEN ET NETTOYAGE

REMARQUE : Coupez toujours l'alimentation au niveau de l'interrupteur secteur avant tout entretien ou toute tentative de nettoyage du ventilateur.

- Le seul entretien requis est un nettoyage tous les 6 mois de votre ventilateur de plafond. Utilisez une brosse à poils souples ou un chiffon non pelucheux pour éviter de rayer la peinture. Veuillez couper l'alimentation secteur lors de cette opération.
- Ne trempez pas ou n'immergez pas le ventilateur de plafond dans l'eau ou dans d'autres liquides. Cela pourrait endommager le moteur ou les pales et créer un risque de choc électrique.
- Veillez à ce que le ventilateur n'entre pas en contact avec des solvants organiques ou des détergents.
- Pour nettoyer les pales du ventilateur, essuyez-les avec un chiffon propre et humide seulement, sans solvant

organique ni détergent.

- Le moteur dispose d'un roulement à billes lubrifié en permanence, il n'y a donc pas besoin de l'huiler.

CONSIGNES DE SÉCURITÉ CONCERNANT LES PILES

- **AVERTISSEMENT** – Maintenez les piles neuves et usagées hors de portée des enfants.
- **ATTENTION** – Ne pas ingérer les piles, risque de brûlure chimique.
- Utilisez toujours une pile de type 3 V CR2032 CC pour la télécommande de ce ventilateur de plafond.
- Les piles doivent être insérées dans le sens de polarité indiqué.
- Afin d'éviter une mise en marche inattendue pendant l'insertion ou le remplacement des piles, ce ventilateur de plafond doit être débranché de l'alimentation secteur.
- Ne rechargez pas de piles non rechargeables ;
- Les bornes ne doivent pas être mises en court-circuit.
- Retirez la pile du produit lorsqu'il n'est pas utilisé pendant longtemps.
- Les piles doivent être retirées de la télécommande avant d'être jetées.
- Jetez les piles épuisées immédiatement et de manière sécurisée (afin qu'elles ne puissent pas être récupérées par des enfants). Les piles usées restent dangereuses. Contactez les autorités locales pour éliminer les piles en toute sécurité.
- Vérifiez régulièrement le produit et assurez-vous que le couvercle du compartiment des piles est bien fermé. Si le compartiment des piles ne peut pas être fermé solidement, cessez d'utiliser le produit et maintenez-le hors de portée des enfants.
- Si vous pensez que des piles ont peut-être été avalées ou mises dans une partie du corps, consultez immédiatement un médecin. Si vous pensez que votre enfant a avalé ou inséré une pile bouton, appelez le numéro d'urgence de votre pays si vous êtes en Europe pour obtenir rapidement un avis d'expert.
- Fuites de piles : Les piles contiennent des produits chimiques et doivent être traitées comme tout produit chimique. Prenez des précautions lors de la manipulation de produits chimiques sortis d'une pile qui fuit. Les produits chimiques des piles ne doivent en aucun cas être ingérés ni entrer en contact avec les yeux. Appelez le numéro d'urgence de votre pays si vous êtes en Europe pour obtenir rapidement un avis d'expert.

INFORMATIONS TECHNIQUES



Ventilateur	Ventilateur CC POLIS 52"	
Modèles de ventilateurs	SKU# 21616249	SKU# 21616349
Tension nominale	220-240 V~ 50 Hz	
Puissance nominale (moteur)	30 W	
Puissance nominale (lampe)	N/A	
Indice de protection	IP55	
Piles pour télécommande	3V CR2032 (non incluses)	
Poids	4,2 kg	
Dimensions du cache	H : 70 mm Dia : 153 mm	

INFORMATIONS SUR LA GARANTIE

EN EUROPE – Si vous êtes un client européen, veuillez contacter le magasin où le ventilateur a été acheté afin de faire valoir la garantie.

FERNBEDIENUNG

1. Testen Sie die Fernbedienung, indem Sie eine beliebige Taste drücken und gedrückt halten. Oben auf der Fernbedienung leuchtet eine grüne LED auf, um anzuzeigen, dass die Fernbedienung mit Strom versorgt wird und für die Steuerung des Ventilators bereit ist.
2. Folgen Sie der nachstehenden Anleitung, um den Ventilator zu bedienen und die Funktionen kennenzulernen|

- | | |
|--|---|
| 0 | Ventilator-Aus-Taste
Drücken Sie die Taste, um den Ventilator auszuschalten |
| 1 | Geschwindigkeit 1 Taste
Taste drücken, Ventilator läuft auf Stufe 1 (niedrige Geschwindigkeit) |
| 2 | Geschwindigkeit 2 Taste
Drücken Sie die Taste, der Ventilator läuft auf Stufe 2 |
| 3 | Geschwindigkeit 3 Taste
Drücken Sie die Taste , der Ventilator läuft auf Stufe 3 |
| 4 | Geschwindigkeit 4 Taste
Drücken Sie die Taste , der Ventilator läuft auf Stufe 4 |
| 5 | Geschwindigkeit 5 Taste
Drücken Sie die Taste, der Ventilator läuft auf Stufe 5 |
| 6 | Geschwindigkeit 6 Taste
Drücken Sie die Taste, der Ventilator läuft auf Stufe 6 (hohe Geschwindigkeit) |
|  | Taste für Rückwärtsfunktion
Drücken Sie die Taste, um die Rückwärtslauffunktion zu aktivieren.
Der Ventilator muss in Betrieb sein, um die Rücklauffunktion zu aktivieren. |
|  | Lichtsteuerungstaste
Drücken Sie die Taste, um das Licht EIN/AUS zu schalten. Modell Polis ohne Lichtquelle. |



HINWEIS: Wenn Sie den Ventilator zum ersten Mal einschalten oder die Hauptstromversorgung des Empfängers einschalten, müssen Sie den Ventilator zunächst auf der hohen Stufe "6" starten und dann eine niedrigere Stufe wählen. Es dauert 5-10 Sekunden, bis der DC-Ventilator auf die Geschwindigkeits- oder Richtungswahl der Fernbedienung reagiert.

Der Empfänger verfügt über eine Speicherfunktion. Wenn das Gebläse mit dem Trennschalter länger als 7 Sekunden ausgeschaltet wird, wird das nächste Mal, wenn das Gebläse eingeschaltet wird, die letzte Einstellung verwendet.

REPARATUR DES VENTILATOREMPFÄNGERS UND KOPPLUNG DER FERNBEDIENUNG

HINWEIS: Das Pairing von Fernbedienung und Empfänger wurde werkseitig durchgeführt.

Wenn der Deckenventilator installiert ist, ist es NICHT erforderlich, den Ventilatorempfänger

und die Fernbedienung zu koppeln.

Wenn mehrere Ventilatoren mit mehreren Fernbedienungen einzeln bedient werden sollen, müssen Fernbedienung und Empfänger gepaart werden. Oder wenn Fernbedienung und Empfänger nach der Installation oder während des Gebrauchs die Kontrolle verlieren, muss die Paarung von Fernbedienung und Empfänger repariert werden.

Wenn Sie diese Kopplungsfunktion verwenden, sollten Sie sich nicht weiter als 3 Meter vom Ventilator entfernen.

PAARUNG VON FERNBEDIENUNG UND EMPFÄNGER - WENN 1**GLEICHSTROM-DECKENVENTILATOR AN EINEM ORT INSTALLIERT IST**

HINWEIS: Vergewissern Sie sich, dass Sie einen einpoligen Trennschalter (Wandschalter) in die feste Verkabelung des Ventilators eingebaut haben.

- Schalten Sie die Stromzufuhr zum Ventilator mit dem Wandschalter aus.
- Legen Sie die Batterie in die Fernbedienung ein. Bitte achten Sie auf die richtige Polarität der Batterie.
- Schalten Sie die Stromversorgung zum Ventilator mit dem Wandschalter ein. Empfängers ein.
- Halten Sie die Taste "  " auf der Fernbedienung innerhalb von 60 Sekunden nach dem Einschalten des Empfängers des Deckenventilators 5 Sekunden lang gedrückt. Die grüne LED oben auf der Fernbedienung blinkt zwei Sekunden lang, um anzuzeigen, dass der Paring-Prozess aktiviert ist.
- Schalten Sie den Ventilator ein und ändern Sie die Geschwindigkeit des Deckenventilators über die Fernbedienung, um den Betrieb und die erfolgreiche Einstellung zu überprüfen.
- Wenn das Pairing nicht erfolgreich war, wiederholen Sie diese Schritte noch einmal.

PAARUNG VON FERNBEDIENUNG UND EMPFÄNGER - WENN 2 ODER MEHR**GLEICHSTROM-DECKENVENTILATOREN AN EINEM ORT INSTALLIERT SIND**

HINWEIS: Vergewissern Sie sich, dass Sie für jeden Ventilator einen einpoligen Trennschalter (Wandschalter) in die feste Verkabelung eingebaut haben.

- Wenn Sie 2 oder mehr Deckenventilatoren mit einer Fernbedienung steuern möchten, gehen Sie wie im normalen Kopplungsprozess beschrieben vor, aber stellen Sie sicher, dass alle Wandschalter der Deckenventilatoren auf EIN gestellt sind.
- Wenn Sie sie mit einzelnen Fernbedienungen steuern möchten, gehen Sie wie im normalen Kopplungsprozess beschrieben vor, aber stellen Sie sicher, dass die Wandschalter der anderen Deckenventilatoren ausgeschaltet sind. Nachdem der erste Ventilator gekoppelt wurde, schalten Sie den Wandschalter AUS und fahren mit dem nächsten Ventilator mit dem normalen Kopplungsprozess fort.

AUF STANDARDWERTE ZURÜCKGESETZT:

Drücken Sie innerhalb von 1 Minute nach dem Einschalten des Ventilators die Taste "0" für 15 Sekunden.

Wenn die Zeit von 5 Sekunden überschritten wird, blinkt die grüne LED oben auf der Fernbedienung zwei Sekunden lang für die Kopplung. Halten Sie die Taste gedrückt, bis die 15 Sekunden überschritten sind. Die grüne LED blinkt dann erneut zwei Sekunden lang, und der Empfänger kehrt zur Werkseinstellung zurück.

Hinweis: Wenn Sie diese Rückstellfunktion verwenden, sollten Sie sich nicht weiter als 3 Meter vom Ventilator entfernen.

ZURÜCKSETZEN DES WIFI-MODULS (WIFI-MODULS SEPARAT ERHÄLTlich):

Drücken Sie die "0" Taste und die "📶" Taste auf der Fernbedienung gleichzeitig für 15 Sekunden, die grüne LED an der Oberseite der Fernbedienung blinkt für zwei Sekunden.

Hinweis: Wenn Sie diese Rückstellfunktion verwenden, sollten Sie sich nicht weiter als 3 Meter vom Ventilator entfernen.

Sollten die Fernbedienung und der Empfänger nach der Installation oder während des Gebrauchs die Kontrolle verlieren, muss die Kopplung von Fernbedienung und Empfänger repariert werden. Im Folgenden werden die Betriebssymptome und die Methode zur Reparatur der Kopplung von DC-Deckenventilator-Fernbedienung und -Empfänger beschrieben.

Probleme:

- Kontrollverlust - Ventilator läuft nach der Installation nur noch mit hoher Drehzahl
- Kontrollverlust - Keine Rücklauffunktion nach dem Einbau
- Kontrollverlust - Fernbedienung kann nicht mit dem Empfänger kommunizieren

Lösung:

- Schalten Sie den Hauptstrom des Deckenventilators aus.
- Schalten Sie den Deckenventilator ein. Halten Sie die Taste auf der 0 Fernbedienung innerhalb von 60 Sekunden nach dem Einschalten 5 Sekunden lang gedrückt. Die grüne LED an der Oberseite der Fernbedienung blinkt zwei Sekunden lang, um anzuzeigen, dass der Pairing-Vorgang aktiviert ist.
- Schalten Sie den Deckenventilator ein und wählen Sie die verschiedenen Geschwindigkeiten, um den Betrieb des Ventilators zu überprüfen.

NACH DER INSTALLATION

UM EIN WACKELN DES VENTILATORS ZU VERRINGERN: Prüfen Sie, ob alle Schrauben, mit denen die Halterung und die Stange befestigt sind, fest sitzen.

AUSGLEICHKIT: Ein Ausgleichs-Kit ("I" in der Teileliste) wird mitgeliefert, um den Deckenventilator bei der Erstinstallation auszugleichen. Bitte beachten Sie die Anleitung zur Verwendung des Auswuchtsatzes. Der Auswuchtsatz kann verwendet werden, um den Deckenventilator wieder auszubalancieren, sollte er erneut aus dem Gleichgewicht geraten. Bewahren Sie den Auswuchtsatz nach der Installation auf, damit Sie ihn bei Bedarf wieder verwenden können.

PFLEGE & REINIGUNG

HINWEIS: Schalten Sie immer den Strom am Wandschalter aus, bevor Sie Wartungsarbeiten durchführen oder versuchen, Ihren Ventilator zu reinigen.

- Eine regelmäßige Reinigung Ihres Deckenventilators alle 6 Monate ist die einzige erforderliche Wartung. Verwenden Sie eine weiche Bürste oder ein fusselfreies Tuch, um Kratzer in der Lackierung zu vermeiden. Bitte schalten Sie dabei den Strom ab.
- Tauchen Sie Ihren Deckenventilator nicht in Wasser oder andere Flüssigkeiten ein. Dies könnte den Motor oder die Flügel beschädigen und die Gefahr eines elektrischen Schlags heraufbeschwören.
- Achten Sie darauf, dass der Ventilator nicht mit organischen Lösungsmitteln oder Reinigungsmitteln in Berührung kommt.
- Wischen Sie die Ventilatorflügel nur mit einem feuchten, sauberen Tuch ab, das KEINE organischen Lösungsmittel oder Reiniger enthält.

- Der Motor ist mit einem dauergeschmierten Kugellager ausgestattet, so dass kein Öl benötigt wird.

SICHERHEITSVORKEHRUNGEN FÜR DIE BATTERIE

- **WARNUNG** - Halten Sie neue und gebrauchte Batterien von Kindern fern.
- **VORSICHT** - Batterie nicht verschlucken - Verbrennungsgefahr durch Chemikalien.
- Verwenden Sie für diese Deckenventilator-Fernbedienung immer den Batterietyp 3V CR2032 DC.
- Achten Sie darauf, dass die Batterien mit der richtigen Polarität eingelegt werden.
- Um einen Fehlbetrieb während des Einsetzens oder Auswechselns der Batterien zu vermeiden, muss der Deckenventilator vom Stromnetz getrennt werden.
- Nicht wiederaufladbare Batterien dürfen nicht wieder aufgeladen werden.
- die Versorgungsklemmen dürfen nicht kurzgeschlossen werden.
- Nehmen Sie die Batterien aus dem Gerät, wenn Sie es längere Zeit nicht benutzen.
- Die Batterien müssen aus dem Handsender entfernt werden, bevor er entsorgt wird.
- Entsorgen Sie verbrauchte Batterien sofort und sicher (so dass sie nicht von Kindern herausgeholt werden können). Batterien können immer noch gefährlich sein. Wenden Sie sich an Ihre Gemeindeverwaltung, um die Batterie sicher zu entsorgen.
- Überprüfen Sie das Produkt regelmäßig und stellen Sie sicher, dass der Deckel des Batteriefachs richtig verschlossen ist. Wenn das Batteriefach nicht sicher verschlossen ist, verwenden Sie das Produkt nicht mehr und halten Sie es von Kindern fern.
- Wenn Sie glauben, dass Batterien verschluckt oder in einen Körperteil eingelegt worden sein könnten, suchen Sie sofort einen Arzt auf. Wenn Sie den Verdacht haben, dass Ihr Kind eine Knopfzelle verschluckt oder eingelegt hat, rufen Sie die Notrufnummer Ihres Landes an, wenn Sie sich in Europa befinden, um schnellen, fachkundigen Rat zu erhalten.
- Die Batterie ist undicht: Die Batterie enthält Chemikalien und sollte wie jede andere Chemikalie behandelt werden. Treffen Sie Vorsichtsmaßnahmen beim Umgang mit ausgelaufenen Batteriechemikalien. Batteriechemikalien sollten nicht in die Nähe der Augen gebracht oder verschluckt werden. Rufen Sie die Notrufnummer Ihres Landes an, wenn Sie sich in Europa befinden, um schnellen, fachkundigen Rat zu erhalten.

TECHNISCHE INFORMATIONEN

Fan	52" POLIS DC	
Ventilator-Modelle	SKU# 21616249	SKU# 21616349
Nennspannung	220-240V~ 50Hz	
Nennleistung (Motor)	30W	
Nennleistung (Lampe)	K.A.	
IP-Bewertung	IP55	
Batterie für die Fernbedienung	3V CR2032 (nicht im Lieferumfang enthalten)	
Gewicht	4,2 kg	
Verdeck Abmessungen	H:70mm Durchm.:153mm	

GARANTIEINFORMATIONEN

IN EUROPA - Wenn Sie ein europäischer Kunde sind, wenden Sie sich bitte an die Verkaufsstelle, bei der Sie den Ventilator gekauft haben, um Garantieleistungen zu erhalten.

ΤΗΛΕΧΕΙΡΙΣΤΗΡΙΟ

1. Ελέγξτε το τηλεχειριστήριο πατώντας και κρατώντας οποιοδήποτε κουμπί. Ένα πράσινο LED θα ανάψει στο άνω μέρος του τηλεχειριστηρίου για να υποδηλώσει ότι υπάρχει ισχύς στο τηλεχειριστήριο και ότι είναι έτοιμο για έλεγχο του ανεμιστήρα.
2. Τηρήστε τον παρακάτω οδηγό για να θέσετε σε λειτουργία τον ανεμιστήρα και να μάθετε τις λειτουργίες.

**Κουμπί απενεργοποίησης ανεμιστήρα**

Πατήστε το κουμπί για να απενεργοποιήσετε τον ανεμιστήρα.

**Κουμπί Ταχύτητα 1**

Πατήστε το κουμπί για τη λειτουργία του ανεμιστήρα στην ταχύτητα 1 (χαμηλή ταχύτητα)

**Πλήκτρο Ταχύτητα 2**

Πατήστε το κουμπί για τη λειτουργία του ανεμιστήρα στην ταχύτητα 2.

**Πλήκτρο Ταχύτητα 3**

Πατήστε το κουμπί για τη λειτουργία του ανεμιστήρα στην ταχύτητα 3.

**Πλήκτρο Ταχύτητα 4**

Πατήστε το κουμπί για τη λειτουργία του ανεμιστήρα στην ταχύτητα 4.

**Πλήκτρο Ταχύτητα 5**

Πατήστε το κουμπί για τη λειτουργία του ανεμιστήρα στην ταχύτητα 5.

**Πλήκτρο Ταχύτητα 6**

Πατήστε το κουμπί για τη λειτουργία του ανεμιστήρα στην ταχύτητα 6 (υψηλή ταχύτητα).

**Κουμπί αντίστροφης λειτουργίας**

Πατήστε το κουμπί για να ενεργοποιήσετε την αντίστροφη λειτουργία. Ο ανεμιστήρας πρέπει να λειτουργεί για να ενεργοποιηθεί η αντίστροφη λειτουργία.

**Κουμπί ελέγχου φωτισμού**

Πατήστε το κουμπί για να αναβοσβήσετε το φως.



ΣΗΜΕΙΩΣΗ: όταν θα ενεργοποιήσετε για πρώτη φορά τον ανεμιστήρα ή όταν θα αλλάξετε την κύρια τροφοδοσία στον δέκτη, θα πρέπει να ξεκινήσετε πρώτα τον ανεμιστήρα από την υψηλή ταχύτητα «6» και μετά να επιλέξετε μια χαμηλότερη ταχύτητα.

Απαιτούνται 5-10 δευτερόλεπτα για να ανταποκριθεί ο ανεμιστήρας DC στις επιλογές ταχύτητας τηλεχειριστηρίου ή κατεύθυνσης περιστροφής ανεμιστήρα.

Ο δέκτης διαθέτει λειτουργία μνήμης. Εάν ο ανεμιστήρας απενεργοποιηθεί από τον διακόπτη απομόνωσης σε 7 δευτερόλεπτα, την επόμενη φορά που θα ενεργοποιηθεί ο ανεμιστήρας, θα τεθεί σε λειτουργία από την τελευταία ρύθμιση.

ΑΠΟΚΑΤΑΣΤΑΣΗ ΤΗΣ ΖΕΥΞΗΣ ΔΕΚΤΗ ΚΑΙ ΤΗΛΕΧΕΙΡΙΣΤΗΡΙΟΥ ΑΝΕΜΙΣΤΗΡΑ

ΣΗΜΕΙΩΣΗ: Η σύζευξη του τηλεχειριστηρίου και του δέκτη έχει γίνει στο εργοστάσιο.

ΔΕΝ απαιτείται σύζευξη δέκτη ανεμιστήρα και τηλεχειριστηρίου εφόσον έχει εγκατασταθεί ο ανεμιστήρας οροφής.

Εάν απαιτείται θέση σε λειτουργία των πολλαπλών ανεμιστήρα ξεχωριστά με πολλαπλό τηλεχειριστήριο, πρέπει να συζευχθούν το τηλεχειριστήριο/ο δέκτης ή εάν το τηλεχειριστήριο και ο δέκτης χάσουν τον έλεγχο μετά την εγκατάσταση ή κατά τη διάρκεια της χρήσης, η ζεύξη του τηλεχειριστηρίου και του δέκτη πρέπει να διορθωθεί.

Κατά τη λειτουργία αυτής της ζεύξης να στέκεστε σε απόσταση 3 μέτρων από τον ανεμιστήρα.

ΣΥΖΕΥΞΗ ΤΗΛΕΧΕΙΡΙΣΤΗΡΙΟΥ ΚΑΙ ΔΕΚΤΗ – ΟΤΑΝ ΕΧΕΙ ΕΓΚΑΤΑΣΤΑΘΕΙ 1 ΑΝΕΜΙΣΤΗΡΑΣ ΟΡΟΦΗΣ DC ΣΤΟΝ ΧΩΡΟ

ΣΗΜΕΙΩΣΗ: Βεβαιωθείτε ότι έχει εγκατασταθεί μονοπολικός διακόπτης αποσύνδεσης στη σταθερή καλωδίωση του ανεμιστήρα.

ΣΗΜΕΙΩΣΗ: Βεβαιωθείτε ότι έχετε ενεργοποιήσει το δέκτη πριν από τη σύζευξη του τηλεχειριστηρίου με το δέκτη.

- Απενεργοποιήστε την παροχή ρεύματος στον ανεμιστήρα από τον επιτοίχιο διακόπτη on/off.
- Τοποθετήστε την μπαταρία στο τηλεχειριστήριο. Βεβαιωθείτε ότι οι πόλοι της μπαταρίας είναι προσανατολισμένοι σωστά.
- Ενεργοποιήστε το δέκτη.
- Πατήστε και κρατήστε το κουμπί «» στο τηλεχειριστήριο για 5 δευτερόλεπτα. Εντός 60 δευτερολέπτων από την ενεργοποίηση της ισχύος στον δέκτη του ανεμιστήρα οροφής το πράσινο LED στο επάνω μέρος του τηλεχειριστηρίου θα αναβοσβήσει δύο δευτερόλεπτα για να υποδηλώσει ότι έχει ενεργοποιηθεί η διαδικασία ζεύξης.
- Ενεργοποιήστε τον ανεμιστήρα και αλλάξτε την ταχύτητα του ανεμιστήρα οροφής από το τηλεχειριστήριο, για να ελέγξετε αν λειτουργεί σωστά και αν έχει γίνει σωστά η σύζευξη.
- Αν η σύζευξη δεν ήταν επιτυχής, επαναλάβετε τα παραπάνω βήματα.

ΣΥΖΕΥΞΗ ΤΗΛΕΧΕΙΡΙΣΤΗΡΙΟΥ ΚΑΙ ΔΕΚΤΗ – ΟΤΑΝ ΕΧΟΥΝ ΕΓΚΑΤΑΣΤΑΘΕΙ 2 Ή ΠΕΡΙΣΣΟΤΕΡΟΙ ΑΝΕΜΙΣΤΗΡΕΣ ΟΡΟΦΗΣ**DC ΣΤΟΝ ΙΔΙΟ ΧΩΡΟ**

ΣΗΜΕΙΩΣΗ: Βεβαιωθείτε ότι έχει εγκατασταθεί μονοπολικός διακόπτης αποσύνδεσης στη σταθερή καλωδίωση του κάθε ανεμιστήρα.



- Αν θέλετε να ελέγξετε 2 ή περισσότερους ανεμιστήρες οροφής με ένα τηλεχειριστήριο, ακολουθήστε τη διαδικασία που περιγράφεται για την κανονική διαδικασία ζεύξης αλλά εξασφαλίστε ότι όλοι οι διακόπτες τοίχου ανεμιστήρων οροφής είναι ενεργοποιημένοι.
- Εάν θέλετε να τους ελέγχετε με ξεχωριστά τηλεχειριστήρια, ακολουθήστε τη διαδικασία που περιγράφεται στην κανονική διαδικασία ζεύξης αλλά εξασφαλίστε ότι όλοι οι διακόπτες τοίχου ανεμιστήρων οροφής είναι απενεργοποιημένοι. Μετά τη ζεύξη του πρώτου ανεμιστήρα, απενεργοποιήστε τον διακόπτη τοίχου και συνεχίστε την κανονική διαδικασία ζεύξης με τον επόμενο ανεμιστήρα.

ΕΠΑΝΑΦΟΡΑ ΠΡΟΕΠΙΛΕΓΜΕΝΩΝ ΡΥΘΜΙΣΕΩΝ:

εντός 1 λεπτού μετά την ενεργοποίηση του ανεμιστήρα, πατήστε το κουμπί «0» για 15 δευτερόλεπτα. Όταν περάσουν 5 δευτερόλεπτα, το πράσινο LED στο επάνω μέρος του τηλεχειριστηρίου θα αναβοσβήσει για δύο δευτερόλεπτα για τη ζεύξη. Συνεχίστε να πιέζετε κάτω το κουμπί μέχρι να περάσουν 15 δευτερόλεπτα. Το πράσινο LED θα αναβοσβήσει πάλι για δύο δευτερόλεπτα. Ο δέκτης θα επιστρέψει στην προεπιλεγμένη εργοστασιακή ρύθμιση.

Σημείωση: κατά το χειρισμό αυτής της λειτουργίας επαναφοράς, να στέκεστε σε απόσταση 3 μέτρων από τον ανεμιστήρα.

ΕΠΑΝΑΦΟΡΑ ΤΗΣ ΜΟΝΑΔΑΣ WIFI (Η ΜΟΝΑΔΑ WIFI ΠΩΛΕΙΤΑΙ ΞΕΧΩΡΙΣΤΑ):

Πατήστε το κουμπί «» & το κουμπί «» στο τηλεχειριστήριο ταυτόχρονα για 15 δευτερόλεπτα, το πράσινο LED στο επάνω μέρος του τηλεχειριστηρίου θα αναβοσβήσει για δύο δευτερόλεπτα.

Σημείωση: κατά το χειρισμό αυτής της λειτουργίας επαναφοράς, να στέκεστε σε απόσταση 3 μέτρων από τον ανεμιστήρα.

Εάν χαθεί η σύζευξη μεταξύ δέκτη και τηλεχειριστηρίου μετά την εγκατάσταση ή κατά τη διάρκεια λειτουργίας του ανεμιστήρα, θα πρέπει να αποκαταστήσετε τη σύζευξη. Παρακάτω αναφέρονται οι ενδείξεις λειτουργίας και η μέθοδος αποκατάστασης της σύζευξης μεταξύ ανεμιστήρα DC οροφής και δέκτη.

Προβλήματα:

- Απώλεια ελέγχου – Ο ανεμιστήρας λειτουργεί μόνο στην υψηλή ταχύτητα μετά την εγκατάσταση.
- Απώλεια ελέγχου – Ο ανεμιστήρας δε λειτουργεί αντίστροφα μετά την εγκατάσταση.
- Απώλεια ελέγχου – Το τηλεχειριστήριο δεν επικοινωνεί με το δέκτη.

Αντιμετώπιση:

- Αποσυνδέστε την παροχή ρεύματος στον ανεμιστήρα οροφής.
- Ενεργοποιήστε την παροχή ρεύματος στον ανεμιστήρα οροφής. Πατήστε και κρατήστε το κουμπί  του τηλεχειριστηρίου για 5 δευτερόλεπτα εντός 60 δευτερολέπτων μετά την ενεργοποίηση. Το πράσινο LED στο επάνω μέρος του τηλεχειριστηρίου θα αναβοσβήσει για δύο δευτερόλεπτα για να υποδηλώσει ότι έχει ενεργοποιηθεί η διαδικασία ζεύξης.
- Ενεργοποιήστε και επιλέξτε διαφορετική ταχύτητα στον ανεμιστήρα οροφής για να ελέγξετε τη λειτουργία του.

ΜΕΤΑ ΤΗΝ ΕΓΚΑΤΑΣΤΑΣΗ

ΓΙΑ ΝΑ ΠΕΡΙΟΡΙΣΕΤΕ ΤΟΝ ΚΛΥΔΩΝΙΣΜΟ ΤΟΥ ΑΝΕΜΙΣΤΗΡΑ: Βεβαιωθείτε ότι όλες οι βίδες που συγκρατούν το βραχίονα στήριξης και την κάθετη ράβδο είναι καλά συσφιγμένες.

ΚΙΤ ΕΞΙΣΟΡΡΟΠΗΣΗΣ: Παρέχεται ένα κιτ εξισορρόπησης («I» στον κατάλογο εξαρτημάτων) του ανεμιστήρα οροφής κατά την αρχική εγκατάσταση. Ανατρέξτε στις οδηγίες για να μάθετε πώς χρησιμοποιείται το κιτ εξισορρόπησης. Μπορείτε να χρησιμοποιήσετε το κιτ εξισορρόπησης για να ρυθμίσετε ξανά τον ανεμιστήρα εάν αρχίσει να γέρνει εκ νέου. Μετά την εγκατάσταση, φυλάξτε το κιτ εξισορρόπησης για μελλοντική χρήση.

ΦΡΟΝΤΙΔΑ ΚΑΙ ΚΑΘΑΡΙΣΜΟΣ

ΣΗΜΕΙΩΣΗ: Απενεργοποιείτε πάντοτε τον ανεμιστήρα από το διακόπτη προτού να πραγματοποιήσετε εργασίες συντήρησης ή καθαρισμού.

- Η μόνη συντήρηση που απαιτεί ο ανεμιστήρας οροφής είναι ο περιοδικός καθαρισμός του κάθε 6 μήνες. Χρησιμοποιήστε μια μαλακή βούρτσα ή ένα πανί που δεν αφήνει χνούδι για να μη χαράξετε τη βαφή. Απενεργοποιείτε πάντοτε τον ανεμιστήρα από το διακόπτη πριν τον καθαρισμό.
- Μη μουλιάζετε και μη βυθίζετε τον ανεμιστήρα οροφής σε νερό ή άλλα υγρά. Μπορεί να υποστεί ζημιά το μοτέρ ή τα πτερύγια, ενώ αυξάνεται ο κίνδυνος ηλεκτροπληξίας.
- Προσέξτε να μην έρθει σε επαφή ο ανεμιστήρας με οργανικούς διαλύτες ή καθαριστικά.
- Για να καθαρίσετε τα πτερύγια του ανεμιστήρα, χρησιμοποιείτε μόνο ένα καθαρό νωπό πανί, χωρίς οργανικούς διαλύτες ή καθαριστικά.
- Το μοτέρ διαθέτει ένα ένσφαιρο έδρανο μόνιμης λίπανσης, οπότε δεν απαιτεί καμία λίπανση.

ΠΡΟΦΥΛΑΞΕΙΣ ΑΣΦΑΛΕΙΑΣ ΓΙΑ ΤΗΝ ΜΠΑΤΑΡΙΑ

- **ΠΡΟΕΙΔΟΠΟΙΗΣΗ** – Φυλάσσετε τις νέες και τις χρησιμοποιημένες μπαταρίες μακριά από παιδιά.
- **ΠΡΟΣΟΧΗ** – Μην καταπίνετε τις μπαταρίες—Κίνδυνος χημικού εγκαύματος.
- Να χρησιμοποιείτε πάντα μπαταρία τύπου 3V CR2032 DC στο τηλεχειριστήριο αυτού του ανεμιστήρα οροφής.
- Τοποθετήστε τις μπαταρίες με τη σωστή πολικότητα.
- Για να μην τεθεί κατά λάθος σε λειτουργία ο ανεμιστήρας κατά την εισαγωγή ή την αντικατάσταση των μπαταριών, πρέπει να αποσυνδέσετε τον ανεμιστήρα οροφής από την παροχή ρεύματος.
- Οι μη επαναφορτιζόμενες μπαταρίες δεν πρέπει να επαναφορτίζονται.
- Μη βραχυκυκλώνετε τους ακροδέκτες παροχής ρεύματος.
- Αφαιρείτε τις μπαταρίες από το προϊόν, εφόσον δεν πρόκειται να χρησιμοποιηθεί για μεγάλο διάστημα.

- Οι μπαταρίες πρέπει να αφαιρούνται από το τηλεχειριστήριο προτού το απορρίψετε.
- Απορρίψτε τις χρησιμοποιημένες μπαταρίες αμέσως και με ασφάλεια (έτσι ώστε να μην μπορούν να τις βρουν τα παιδιά). Οι άδειες μπαταρίες παραμένουν επικίνδυνες. Επικοινωνήστε με την τοπική δημοτική αρχή σχετικά με την ασφαλή απόρριψη της μπαταρίας.
- Ελέγχετε τακτικά το προϊόν για να βεβαιωθείτε ότι το καπάκι της θήκης μπαταριών είναι καλά ασφαλισμένο. Εάν δεν κλείνει καλά το καπάκι της θήκης μπαταριών, σταματήστε να χρησιμοποιείτε το προϊόν και φυλάξτε το μακριά από τα παιδιά.
- Αν πιστεύετε ότι κάποιος έχει καταπιεί μπαταρίες ή έχει τοποθετήσει μπαταρίες σε οποιοδήποτε μέρος του σώματός του, απευθυνθείτε αμέσως σε γιατρό. Αν υποπτεύεστε ότι το παιδί σας έχει καταπιεί μπαταρία-κουμπί ή έχει τοποθετήσει την μπαταρία μέσα στο σώμα του, καλέστε τις πρώτες βοήθειες στη χώρα σας, εάν βρίσκεστε στην Ευρώπη, για άμεση παροχή εξειδικευμένων συμβουλών.
- Διαρροές μπαταρίας: Η μπαταρίες περιέχουν χημικές ουσίες και πρέπει να τις μεταχειρίζεστε όπως όλες τις χημικές ουσίες. Λαμβάνετε προληπτικά μέτρα κατά τον χειρισμό χημικών που έχουν διαρρεύσει από μπαταρίες. Μην καταπίνετε χημικά υγρά μπαταριών και μην αγγίζετε τα μάτια σας με χημικά μπαταριών. Καλέστε τις πρώτες βοήθειες στη χώρα σας, εάν βρίσκεστε στην Ευρώπη, για άμεσες εξειδικευμένες συμβουλές.

ΤΕΧΝΙΚΑ ΧΑΡΑΚΤΗΡΙΣΤΙΚΑ

Ανεμιστήρας	Ανεμιστήρας 52" POLIS DC	
Μοντέλα ανεμιστήρα	SKU# 21616249	SKU# 21616349
Ονομαστική τάση	220-240V~ 50Hz	
Ονομαστική ισχύς (μοτέρ)	30W	
Ονομαστική ισχύς (λαμπτήρας)	Δ/Υ	
Τιμή IP	IP55	
Μπαταρία τηλεχειριστηρίου	3V CR2032 (δεν περιλαμβάνεται)	
Βάρος	4,2 κιλά	
Διαστάσεις ροζέτας	Υ: 70 χιλ. Διάμ.: 153 χιλ.	

ΠΛΗΡΟΦΟΡΙΕΣ ΓΙΑ ΤΗΝ ΕΓΓΥΗΣΗ

ΣΤΗΝ ΕΥΡΩΠΗ – Εάν είστε πελάτης από την Ευρώπη, απευθυνθείτε στο κατάστημα λιανικής όπου αγοράσατε τον ανεμιστήρα, για σέρβις στο πλαίσιο της εγγύησης.

TÁVIRÁNYÍTÓ

1. Tesztelje a távirányítót, ehhez nyomja meg és tartsa nyomva bármelyik gombot. A távirányító tetején zöld LED világít, ami azt jelzi, hogy a távirányító áramellátást kap, és készen áll a ventilátor vezérlésére.
2. A ventilátor működtetéséhez és a funkciók megismeréséhez kövesse az alábbi útmutatót.

**Ventilátor ki gomb**

A ventilátor kikapcsolásához nyomja meg a gombot.

**1-es sebesség gomb**

Nyomja meg a gombot, hogy a ventilátor 1-es (alacsony) sebességgel működjön

**2-es sebesség gomb**

Nyomja meg a gombot, hogy a ventilátor 2-es sebességgel működjön

**3-as sebesség gomb**

Nyomja meg a gombot, hogy a ventilátor 3-as sebességgel működjön

**4-es sebesség gomb**

Nyomja meg a gombot, hogy a ventilátor 4-es sebességgel működjön

**5-ös sebesség gomb**

Nyomja meg a gombot, hogy a ventilátor 5-ös sebességgel működjön

**6-os sebesség gomb**

Nyomja meg a gombot, hogy a ventilátor 6-os (nagy) sebességgel működjön

**Irányváltó funkció gomb**

Az irányváltó funkció bekapcsolásához nyomja meg a gombot. A ventilátornak működnie kell az irányváltó funkció aktiválásához.

**Világítás vezérlőgombja**

Nyomja meg a gombot a világítás be-/kikapcsolásához (ON/OFF).



MEGJEGYZÉS: Amikor először kapcsolja be a ventilátort, vagy kapcsolja be a fő tápellátást a vevőegységhez, először a ventilátort magas „6” sebességgel kell elindítania, majd válasszon alacsonyabb sebességet. 5–10 másodperc szükséges ahhoz, hogy az egyenáramú ventilátor reagálni tudjon a távirányító minden egyes sebesség- vagy ventilátorirány-választására.

A vevőkészülék memória funkcióval rendelkezik. Ha a ventilátor kikapcsolásánál a leválasztókapcsolót több mint 7 másodpercig nyomja, akkor a ventilátor a következő bekapcsolásakor az utolsó beállításra kapcsol.

A VENTILÁTOR VEVŐEGYSÉG ÉS A TÁVIRÁNYÍTÓ PÁROSÍTÁSÁNAK KIJAVÍTÁSA

MEGJEGYZÉS: A távirányító és a vevőegység párosítása gyárilag megtörtént.

Ha a mennyezeti ventilátor be van szerelve, akkor a ventilátor vevőegységet és a távirányítót NEM kell párosítani.

Ha több ventilátort több távirányítóval kell működtetni, akkor a távirányítót/vevőegységet párosítani kell. Vagy ha a távirányító és a vevőegység elveszíti az irányítást szerelés vagy használat közben, a távirányító és a vevőegység

párosítását ki kell javítani.

Amikor a párosítás funkciót használja, kérjük, álljon 3 méteres távolságon belül a ventilátortól.

TÁVIRÁNYÍTÓ ÉS VEVŐEGYSÉG PÁROSÍTÁSA – HA 1 DC MENNYEZETI VENTILÁTOR VAN FELSZERELVE EGY HELYISÉGBEN

MEGJEGYZÉS: Győződjön meg arról, hogy egy egypólusú leválasztó kapcsolót szerelt be a ventilátor rögzített vezetékébe.

MEGJEGYZÉS: A távirányító és a vevőegység párosítása előtt győződjön meg arról, hogy a vevőegység áramellátása BE van-e kapcsolva.

- Kapcsolja KI a ventilátor áramellátását a fali be-/kikapcsolóval.
- Helyezze be az elemet a távirányítóba. Kérjük, győződjön meg arról, hogy az akkumulátor polaritása megfelelő-e.
- Kapcsolja BE a vevőegység áramellátását.
- Nyomja meg és tartsa lenyomva a távirányító „0” gombját 5 másodpercig a mennyezeti ventilátor vevőegységének bekapcsolását követő 60 másodpercen belül. A távirányító tetején a zöld LED két másodpercig villog, ami azt jelzi, hogy a párosítási folyamat aktiválódott.
- Kapcsolja BE a ventilátort, és módosítsa a mennyezeti ventilátor sebességét a távirányítóval, hogy ellenőrizze a működést és a sikeres párosítást.
- Ha a párosítás sikertelen, ismételje meg ezeket a lépéseket.

TÁVIRÁNYÍTÓ ÉS VEVŐEGYSÉG PÁROSÍTÁSA – HA 2 VAGY TÖBB DC MENNYEZETI VENTILÁTOR VAN FELSZERELVE EGY HELYISÉGBEN

MEGJEGYZÉS: Győződjön meg arról, hogy egy egypólusú leválasztó kapcsolót szerelt be minden ventilátor rögzített vezetékébe.

- Ha 2 vagy több mennyezeti ventilátort szeretne vezérelni egy távirányítóval, akkor végezze el a szokásos párosítási folyamatban leírtakat, de ellenőrizze, hogy az összes mennyezeti ventilátor fali kapcsolója BE van-e kapcsolva.
- Ha külön távirányítókkal szeretné vezérelni őket, akkor végezze el a szokásos párosítási folyamatban leírtakat, de ellenőrizze, hogy az összes mennyezeti ventilátor fali kapcsolója KI van-e kapcsolva. Az első ventilátor párosítása után kapcsolja KI a fali kapcsolót, és folytassa a normál párosítási folyamatot a következő ventilátorral.

ALAPÉRTTELMEZETT BEÁLLÍTÁS VISSZAÁLLÍTÁSA:

a ventilátor bekapcsolását követő 1 percen belül nyomja meg a „0” gombot 15 másodpercig. Ha 5 másodpercnél tovább nyomja, akkor a távirányító tetején lévő zöld LED két másodpercig villog a párosításhoz. Tartsa lenyomva a gombot 15 másodpercnél hosszabb ideig, a zöld LED ismét két másodpercig villog, a vevőegység pedig visszatér az alapértelmezett gyári beállításhoz.

Megjegyzés: amikor a visszaállítás funkciót használja, kérjük, álljon 3 méteres távolságon belül a ventilátortól.

WIFI MODUL VISSZAÁLLÍTÁSA (A WIFI MODUL KÜLÖN KAPHATÓ):

Egyszerre nyomja a „0” gombot és a „” gombot a távirányítón 15 másodpercig, a távirányító tetején lévő zöld LED két másodpercig villog.

Megjegyzés: amikor a visszaállítás funkciót használja, kérjük, álljon 3 méteres távolságon belül a ventilátortól.

Ha a távirányító és a vevőegység elveszíti az irányítást szerelés vagy használat közben, a távirányító és a vevőegység párosítását ki kell javítani. Az alábbiakban ismertetjük a működési hibákat, valamint a DC mennyezeti ventilátor távirányító és a vevőegység párosításának javítási lépéseit.

Problémák:

- Az irányítás elvesztése – A ventilátor csak a felszerelés után működik nagy sebességgel
- Az irányítás elvesztése – A felszerelés után nincs visszafordító funkció
- Az irányítás elvesztése – A távirányító nem tud kommunikálni a vevőegységgel

Megoldás:

- Kapcsolja ki a mennyezeti ventilátor főkapcsolóját.
- Kapcsolja be a mennyezeti ventilátor főkapcsolóját. Nyomja meg és tartsa lenyomva a távirányító „0” gombját 5 másodpercig a bekapcsolást követő 60 másodpercen belül. A távirányító tetején a zöld LED két másodpercig villog, ami azt jelzi, hogy a párosítási folyamat aktiválódott.
- Kapcsolja be és válasszon ki egy másik mennyezeti ventilátor sebességet a ventilátor működésének ellenőrzéséhez.

FELSZERELÉS UTÁN

A VENTILÁTOR KILENGÉSÉNEK CSÖKKENTÉSÉHEZ: Kérjük, ellenőrizzen minden csavart, amely a tartókonzolt és az alsó rudat rögzíti.

KIEGYENSÚLYOZÓ KÉSZLET: Kiegyensúlyozó készlet (a listában a „I” alkatrész) áll rendelkezésre a mennyezeti ventilátor első beszereléséhez. Kérjük, olvassa el a kiegyensúlyozó készlet használatára vonatkozó utasításokat. A kiegyensúlyozó készlet az újbóli kiegyensúlyozás elősegítésére is használható, ha a mennyezeti ventilátor kiegyensúlyozatlanná válik. A beszerelés után tegye el a kiegyenlítő készletet későbbi használatra, ha szükséges.

ÁPOLÁS ÉS TISZTÍTÁS

MEGJEGYZÉS: Mindig kapcsolja ki a tápfeszültséget a főkapcsolóval, mielőtt bármilyen karbantartást végez, vagy megkísérli megtisztítani a ventilátort.

- Az egyetlen rendszeres karbantartási igény, hogy a mennyezeti ventilátort 6 havonta meg kell tisztítani. Használjon puha ecsetet vagy szőszmentes ruhát, nehogy megkarcolja a festéket. Kérjük, kapcsolja ki az áramellátást, amikor ezt teszi.
- Ne áztassa vagy merítse a mennyezeti ventilátort vízbe vagy más folyadékba. Ez károsíthatja a motort vagy a késeket, és áramütést okozhat.
- Ügyeljen arra, hogy a ventilátor ne érintkezzen szerves oldószerekkel vagy tisztítószerekkel.
- A ventilátorlapot tisztításnál csak nedves, tiszta ruhával törölje le, NEM szerves oldószerekkel vagy tisztítószerekkel.
- A motor állandó kenésű golyóscsapágyas, így nincs szükség olajozásra.

AZ ELEMRE VONATKOZÓ BIZTONSÁGI ÓVINTÉZKEDÉSEK

- **FIGYELMEZTETÉS** – Az új és használt elemeket tartsa távol a gyermekektől.
- **VIGYÁZAT** – Ne nyelje le az akkumulátort – Kémiai égés veszélye.

- Mindig 3V CR2032 DC elemet használjon ehhez a mennyezeti ventilátor távirányítóhoz.
- Ellenőrizze, hogy az elemek megfelelő polaritással vannak-e behelyezve.
- Az elem behelyezése vagy cseréje során a téves működés elkerülése érdekében ezt a mennyezeti ventilátort le kell választani a hálózatról.
- Ne töltsen fel a nem újratölthető elemeket.
- A tápegységeket nem szabad rövidre zární.
- Ha hosszabb ideig nem használja a terméket, akkor vegye ki az elemeket.
- Az elemeket ki kell venni a távirányítóból, mielőtt kicserélné.
- A lemerült elemeket haladéktalanul és biztonságosan ártalmatlanítsa (hogy a gyerekek ne tudják megtalálni). Az elemek továbbra is veszélyesek lehetnek. Az akkumulátor biztonságos ártalmatlanítása érdekében forduljon a helyi önkormányzathoz.
- Rendszeresen ellenőrizze a terméket, és győződjön meg arról, hogy az elemtartó fedele megfelelően rögzítve van-e. Amennyiben az elemtartó nem zár biztonságosan, akkor ne használja a terméket, és gyermekektől tartsa távol.
- Amennyiben úgy gondolja, hogy lenyelték az elemeket, vagy a test bármely részébe kerültek, akkor azonnal forduljon orvoshoz. Ha arra gyanakszik, hogy gyermeke lenyelt, vagy a szájába vett egy gombelemet, akkor a gyors, szakértői tanácsért hívja országa segélyhívó számát, ha Európában tartózkodik.
- Elem szivárgása: Az elem vegyszereket tartalmaz, és úgy kell kezelni, mint bármely vegyszert. Tegyen óvintézkedéseket a szivárgó elem vegyszereinek kezelésekor. Az elem vegyszerei nem kerülhetnek szem közelébe, és nem szabad lenyelni. A gyors, szakértői tanácsért hívja országa segélyhívó számát, ha Európában tartózkodik.

MŰSZAKI INFORMÁCIÓK









Ventilátor	52" POLIS DC ventilátor	
Ventilátor modellek	SKU# 21616249	SKU# 21616349
Névleges feszültség	220–240 V~ 50 Hz	
Névleges teljesítmény (motor)	30 W	
Névleges teljesítmény (lámpa)	N/A	
IP besorolás	IP55	
Elem a távirányítóhoz	3 V CR2032 (nem tartozék)	
Súly	4,2 kg	
Védőtető méretei	M: 70 mm Átm.: 153 mm	

GARANCIA INFORMÁCIÓK

EURÓPÁBAN – Ha Ön európai vásárló, kérjük, lépjen kapcsolatba azzal a kiskereskedelmi üzlettel, ahol a ventilátort vásárolta a garanciális szolgáltatások miatt.

TELECOMANDO

1. Verificare che il telecomando funzioni correttamente tenendo premuto qualsiasi pulsante. Il LED verde sulla parte superiore del telecomando si illumina, a indicare che il telecomando è alimentato e può essere usato per controllare il ventilatore.
2. Di seguito sono riportate le istruzioni per l'uso del ventilatore e le sue funzioni.

	Pulsante di spegnimento della ventola Premere questo pulsante per spegnere il ventilatore.
	Pulsante velocità 1 Premere questo pulsante per mettere in funzione il ventilatore alla velocità 1 (bassa velocità)
	Pulsante velocità 2 Premere questo pulsante per mettere in funzione il ventilatore alla velocità 2
	Pulsante velocità 3 Premere questo pulsante per mettere in funzione il ventilatore alla velocità 3
	Pulsante velocità 4 Premere questo pulsante per mettere in funzione il ventilatore alla velocità 4
	Pulsante velocità 5 Premere questo pulsante per mettere in funzione il ventilatore alla velocità 5
	Pulsante velocità 6 Premere questo pulsante per mettere in funzione il ventilatore alla velocità 6 (alta velocità)
	Pulsante inversione Premere questo pulsante per invertire la direzione di rotazione. Il ventilatore deve essere in funzione per attivare l'inversione.
	Pulsante di controllo della luce Premere questo pulsante per accendere o spegnere la luce.



NOTA: alla prima accensione del ventilatore o quando si accende l'alimentazione di rete al ricevitore, è necessario prima di tutto avviare il ventilatore alla massima velocità "6" e poi selezionare una velocità inferiore. È necessario attendere 5-10 secondi affinché il ventilatore cambi la velocità o la direzione di rotazione dopo aver premuto i rispettivi pulsanti.

Il ricevitore è dotato di funzione di memoria. Se il ventilatore viene spento tramite l'interruttore di isolamento per 7 secondi, alla riaccensione verranno ripristinate le ultime impostazioni del ventilatore.

NUOVO ABBINAMENTO DEL TELECOMANDO AL RICEVITORE

NOTA: il telecomando e il ricevitore sono consegnati già abbinati.

Dopo aver installato il ventilatore, NON è necessario abbinarli.

Se è necessario azionare singolarmente più ventilatori con più telecomandi, bisogna associare ciascun telecomando al proprio ricevitore oppure se il telecomando e il ricevitore perdono il controllo dopo l'installazione o durante l'uso, è necessario rifare l'abbinamento del telecomando col ricevitore.

Quando si utilizza questa funzione di abbinamento, posizionarsi entro 3 metri di distanza dal ventilatore.

ABBINAMENTO DEL TELECOMANDO AL RICEVITORE – QUANDO IN 1 POSIZIONE È INSTALLATO 1 VENTILATORE A SOFFITTO CC

NOTA: assicurarsi che l'impianto elettrico che alimenta il ventilatore sia protetto da un interruttore differenziale unipolare.

NOTA: assicurarsi che il ricevitore sia acceso prima di iniziare la procedura di abbinamento.

- Disattivare l'alimentazione del ventilatore.
- Inserire la batteria nel telecomando. Assicurarsi che la polarità della batteria sia corretta.
- Attivare l'alimentazione del ricevitore.
- Premere e tenere premuto il pulsante "  " sul telecomando per 5 secondi entro 60 secondi dall'accensione del ricevitore del ventilatore da soffitto. Il LED verde nella parte superiore del telecomando lampeggerà per due secondi per indicare che il processo di abbinamento è attivato.
- Accendere il ventilatore e modificare la velocità usando il telecomando per verificare che l'abbinamento sia avvenuto correttamente.
- In caso contrario, ripetere i passaggi di abbinamento.

ABBINAMENTO DEL TELECOMANDO AL RICEVITORE – QUANDO IN UNA POSIZIONE SONO PRESENTI 2 O PIÙ VENTILATORI A SOFFITTO CC

NOTA: assicurarsi che l'impianto elettrico che alimenta ciascun ventilatore sia protetto da un interruttore differenziale unipolare.



- Se si desidera controllare 2 o più ventilatori a soffitto con un solo telecomando, seguire i passaggi della procedura di abbinamento ma assicurarsi che tutti gli interruttori dei ventilatori siano in posizione di accensione.
- Se si desidera controllarli con telecomandi diversi, seguire i passaggi della procedura di abbinamento ma assicurarsi che gli interruttori degli altri ventilatori siano in posizione di spegnimento. Dopo aver abbinato il primo ventilatore, portare l'interruttore in posizione di spegnimento e seguire i passaggi della procedura di abbinamento per il ventilatore successivo.

RIPRISTINO DEL TELECOMANDO:

entro 1 minuto dall'accensione della ventola, premere il pulsante "0" per 15 secondi. Quando SI superano i 5 secondi, il LED verde nella parte superiore del telecomando lampeggia per due secondi per l'abbinamento. Tenere premuto il pulsante per più di 15 secondi, il LED verde lampeggerà nuovamente per due secondi e il ricevitore ritornerà alle impostazioni predefinite di fabbrica.

Nota: quando si utilizza questa funzione di ripristino, posizionarsi entro 3 metri di distanza dal ventilatore.

RIPRISTINO DEL MODULO WIFI (MODULO WIFI VENDUTO SEPARATAMENTE):

Premere contemporaneamente il pulsante "  " e il pulsante "  " sul telecomando per 15 secondi, il LED verde nella parte superiore del telecomando lampeggerà per due secondi.

Nota: quando si utilizza questa funzione di ripristino, posizionarsi entro 3 metri di distanza dal ventilatore.

Se il telecomando e il ricevitore si scollegano durante l'installazione o l'utilizzo, è necessario abbinarli nuovamente. Di seguito sono elencati i sintomi dello scollegamento e i passaggi per effettuare nuovamente l'abbinamento.

Problemi

- Perdita di controllo: il ventilatore funziona esclusivamente alla massima velocità dopo l'installazione.
- Perdita di controllo: non è possibile attivare la funzione di inversione della rotazione dopo l'installazione.
- Perdita di controllo: il telecomando non comunica con il ricevitore.

Soluzioni

- Spegnerne l'alimentazione di rete del ventilatore a soffitto.
- Attivare l'alimentazione di rete del ventilatore. Premere e tenere premuto il pulsante  sul telecomando per 5 secondi entro 60 secondi dall'accensione. Il LED verde nella parte superiore del telecomando lampeggerà per due secondi per indicare che il processo di abbinamento è attivato.
- Accendere il ventilatore e modificare la velocità per verificare che funzioni correttamente.

DOPO L'INSTALLAZIONE

PER RIDURRE LE VIBRAZIONI DEL VENTILATORE controllare che le tutte le viti che fissano la staffa di supporto e l'asta siano avvitate saldamente.

KIT DI BILANCIAMENTO Viene fornito un kit di bilanciamento ("I" nell'elenco delle parti) per bilanciare il ventilatore da soffitto durante l'installazione iniziale. Consultare le istruzioni per l'uso del kit di bilanciamento. Il kit di bilanciamento può essere usato per bilanciare nuovamente il ventilatore a soffitto in futuro. Conservare il kit di bilanciamento dopo l'installazione per uso futuro.

PULIZIA E MANUTENZIONE

NOTA: DISATTIVARE sempre l'alimentazione elettrica prima di effettuare le operazioni di pulizia e manutenzione sul ventilatore.

- La pulizia periodica del ventilatore ogni 6 mesi è l'unica operazione di manutenzione necessaria. Utilizzare una spazzola morbida o un panno privo di pelucchi per evitare di graffiare la finitura. Disattivare l'alimentazione elettrica prima della pulizia.
- Non immergere il ventilatore in acqua o altri liquidi per evitare danni al motore o alle pale e il rischio di scossa elettrica.
- Assicurarsi che il ventilatore non entri a contatto con detersivi o solventi organici.
- Per pulire le pale del ventilatore, usare esclusivamente un panno pulito e umido **SENZA** detersivi o solventi organici.
- Il motore contiene un cuscinetto permanentemente lubrificato, quindi non è necessario aggiungere lubrificante.

AVVERTENZE DI SICUREZZA RELATIVE ALLE BATTERIE

- **AVVERTENZA!** Conservare le batterie nuove e scariche fuori dalla portata dei bambini.
- **ATTENZIONE! Non** ingerire la batteria. Rischio di ustioni chimiche.
- Utilizzare esclusivamente una batteria CR2032 da 3 V per alimentare il telecomando di questo ventilatore.
- Inserire la batteria rispettando la corretta polarità.
- Per evitare l'attivazione involontaria del ventilatore durante l'inserimento o la sostituzione delle batterie, il ventilatore deve essere scollegato dalla rete elettrica.
- Non ricaricare le batterie non ricaricabili.
- I terminali di alimentazione non devono essere cortocircuitati.
- Rimuovere la batteria dal prodotto in previsione di un lungo periodo di inutilizzo.
- Rimuovere la batteria dal telecomando prima di smaltirlo.
- Smaltire le batterie scariche immediatamente e in modo sicuro (affinché non possano essere usate dai bambini). Le batterie scariche possono essere pericolose. Contattare le autorità locali per informazioni sullo smaltimento sicuro delle batterie.
- Ispezionare regolarmente il prodotto e assicurarsi che il coperchio del vano batteria sia chiuso saldamente. Se il vano batteria non si chiude saldamente, non usare il prodotto e tenerlo fuori dalla portata dei bambini.
- Se si teme che le batterie siano state ingerite o siano penetrate all'interno del corpo, contattare immediatamente un medico. Se si ritiene che le batterie siano state ingerite o siano penetrate all'interno del corpo del bambino, contattare immediatamente il centro antiveleni locale.
- Perdite di elettrolita: le batterie contengono elettroliti, pertanto devono essere trattate come sostanze chimiche a tutti gli effetti. Prestare attenzione durante la manipolazione di batterie che presentano perdite. Tenere l'elettrolita lontano dagli occhi e non ingerirlo. Contattare il centro antiveleni locale.

SPECIFICHE TECNICHE

SPECIFICHE TECNICHE	
Ventilatore	Ventilatore CC POLIS 52"
Modelli di ventilatore	SKU# 21616249 SKU# 21616349
Tensione nominale	220-240 V~ 50 Hz
Potenza nominale (motore)	30 W
Potenza nominale (lampadina)	N/D
Grado di protezione IP	IP55
Batteria del telecomando	CR2032 da 3 V (non inclusa)
Peso	4,2 kg
Dimensioni della calotta	Altezza: 70 mm Diametro: 153 mm

INFORMAZIONI SULLA GARANZIA

IN EUROPA – Gli acquirenti europei possono contattare il punto vendita per eventuali richieste di intervento in garanzia.

AFSTANDSBEDIENING

1. Test de afstandsbediening door een willekeurige knop ingedrukt te houden. Bovenaan de afstandsbediening gaat een groene led branden om aan te geven dat de afstandsbediening stroom krijgt en klaar is voor gebruik om de ventilator te bedienen.
2. Volg de onderstaande aanwijzingen om de ventilator te bedienen en de functies te leren.

0

Ventilator uit-knop

Druk op de knop om de ventilator uit te schakelen.

1

Knop snelheid 1

Druk op de knop om de ventilator op snelheid 1 (laag) te laten draaien.

2

Knop snelheid 2

Druk op de knop om de ventilator op snelheid 2 te laten draaien.

3

Knop snelheid 3

Druk op de knop om de ventilator op snelheid 3 te laten draaien.

4

Knop snelheid 4

Druk op de knop om de ventilator op snelheid 4 te laten draaien.

5

Knop snelheid 5

Druk op de knop om de ventilator op snelheid 5 te laten draaien.

6

Knop snelheid 6

Druk op de knop om de ventilator op snelheid 6 (hoog) te laten draaien.

**Omkeerfunctie-knop**

Druk op de knop om de omkeerfunctie te activeren. De ventilator moet in werking zijn om de omkeerfunctie te kunnen activeren.

**Lichtregelingsknop**

Druk op de knop om het licht aan of uit de zetten.



OPMERKING: Als u de ventilator voor de eerste keer inschakelt of de controller inschakelt, stel de ventilator eerst op de hoge snelheid "6" in en kies vervolgens een lagere snelheid. Het duurt 5-10 seconden voordat de DC-ventilator reageert op de snelheid die op de afstandsbediening wordt ingesteld.

De ontvanger beschikt over een geheugenfunctie. Als de ventilator of het licht langer dan 7 seconden wordt uitgeschakeld door de schakelaar, wordt de ventilator of het licht de volgende keer ingeschakeld op de laatste instelling.

DE ONTVANGER VAN DE VENTILATOR OPNIEUW AAN DE AFSTANDSBEDIENING KOPPELEN

OPMERKING: De koppeling van de afstandsbediening en de ontvanger is in de fabriek uitgevoerd.

Wanneer de plafondventilator is geïnstalleerd, is het NIET nodig om de ventilatorontvanger en de afstandsbediening te koppelen.

Als u meerdere ventilatoren met meerdere afstandsbedieningen afzonderlijk wilt bedienen, moet u de afstandsbediening/ontvanger koppelen. Of als de afstandsbediening en ontvanger na installatie of tijdens gebruik de bediening verliezen, moet u de koppeling van de afstandsbediening en ontvanger herstellen.

Als u deze koppelingsfunctie gebruikt, ga dan binnen een afstand van 3 meter van de ventilator staan.

KOPPELEN AFSTANDSBEDIENING EN ONTVANGER - WANNEER 1 DC PLAFONDVENTILATOR OP ÉÉN PLAATS IS GEÏNSTALLEERD

OPMERKING: Zorg ervoor dat u een enkelpolige schakelaar hebt geïnstalleerd in de vaste bedrading van de ventilator.

OPMERKING: Zorg ervoor dat de stroomtoevoer naar de ontvanger AAN is voordat u de afstandsbediening aan de ontvanger koppelt.

- Schakel de netvoeding van de ventilator uit met een aan/uit-wandschakelaar.
- Plaats de batterij in de afstandsbediening. Zorg ervoor dat de polariteit van de batterij correct is.
- Schakel de stroomtoevoer naar de ontvanger in.
- Druk en houd de "0" knop op de afstandsbediening 5 seconden ingedrukt binnen 60 seconden na het inschakelen van de ontvanger van de plafondventilator. Het controlelampje zal tijdens het proces langzaam knipperen.
- Schakel de plafondventilator in en wijzig de snelheid met behulp van de afstandsbediening om de juiste werking en koppeling te controleren.
- Als het koppelen niet lukt, herhaal dan deze stappen.

KOPPELEN AFSTANDSBEDIENING EN ONTVANGER - WANNEER 2 DC-PLAFONDVENTILATORS OP ÉÉN PLAATS ZIJN GEÏNSTALLEERD

OPMERKING: Zorg ervoor dat u een enkelpolige schakelaar hebt geïnstalleerd in de vaste bedrading van elke ventilator.

- Als u 2 of meer plafondventilators met één afstandsbediening wilt bedienen, doe dan zoals vermeld in de normale koppelingsprocedure, maar zorg ervoor dat alle wandschakelaars van de plafondventilatorsop AAN staan.
- Als u ze met aparte afstandsbedieningen wilt bedienen, doe dan zoals vermeld in de normale koppelingsprocedure, maar zorg ervoor dat de andere wandschakelaars van de plafondventilators op UIT staan. Nadat de eerste ventilator is gekoppeld, zet de wandschakelaar UIT en ga verder met de normale koppelingsprocedure voor de volgende ventilator.

OP STANDAARD TERUGZETTEN:

Druk binnen 1 minuut nadat de ventilator is ingeschakeld 15 seconden op de toets "0". Wanneer dit langer dan 5 seconden duurt, knippert de groene led boven aan de afstandsbediening twee seconden voor het koppelen. Houd de knop ingedrukt tot meer dan 15 seconden, de groene led knippert weer twee seconden, de ontvanger keert terug naar de standaard fabrieksinstelling.

Als u deze koppelingsfunctie gebruikt, ga dan binnen een afstand van 3 meter van de ventilator staan.

RESETTEN VAN DE WIFI-MODULE (WIFI-MODULE APART VERKRIJGBAAR):

Druk tegelijkertijd op de knop "0" en de knop "📶" op de afstandsbediening gedurende 15 seconden, de groene led boven aan de afstandsbediening knippert gedurende twee seconden.

Als u deze koppelingsfunctie gebruikt, ga dan binnen een afstand van 3 meter van de ventilator staan.

Als de verbinding tussen de afstandsbediening en de ontvanger tijdens de installatie of werking wordt verbroken, moet de koppeling tussen de afstandsbediening en de ontvanger opnieuw worden gemaakt. Hieronder staan de symptomen en de methode om de koppeling van de afstandsbediening en de ontvanger van de DC-plafondventilator te herstellen.

Problemen:

- Geen bediening mogelijk - Ventilator draait alleen op hoge snelheid na installatie
- Geen bediening mogelijk - Geen omkeerfunctie na installatie
- Geen bediening mogelijk - De afstandsbediening kan niet met de ontvanger communiceren

Oplossing:

- Schakel stroom naar de ventilator uit.
- Schakel stroom naar de ventilator in. Houd de knop  de afstandsbediening binnen 60 seconden na het inschakelen 5 seconden ingedrukt. De groene led boven aan de afstandsbediening knippert twee seconden om aan te geven dat het koppelingsproces is geactiveerd.
- Schakel de plafondventilator in en selecteer de verschillende snelheden om de werking van de ventilator te controleren.

NA INSTALLATIE

OM HET WIEBELEN VAN DE VENTILATOR TE VERMINDEREN: Controleer of alle schroeven waarmee de montagebeugel en de onderstang zijn bevestigd, goed vastzitten.

BALANCERINGSSET: Een balanceringsset ("I" in de onderdelenlijst) wordt geleverd om de plafondventilator bij de eerste installatie te balanceren. Zie de instructies voor het gebruik van de balanceringsset. De balanceringsset kan worden gebruikt om de balans te helpen herstellen als de plafondventilator uit balans raakt. Bewaar uw balanceringsset na de installatie voor toekomstig gebruik indien nodig.

ONDERHOUD EN REINIGING

OPMERKING: Schakel altijd eerst de stroom uit met de netschakelaar voordat u onderhoud uitvoert of uw ventilator probeert te reinigen.

- Elke 6 maanden is periodieke reiniging van uw plafondventilator het enige onderhoud dat nodig is. Gebruik een zachte borstel of pluisvrije doek om krassen op de laklaag te voorkomen. Schakel de elektriciteit uit als u dat doet.
- Laat uw plafondventilator niet weken of onderdompelen in water of andere vloeistoffen. Het kan de motor of de bladen beschadigen en een elektrische schok veroorzaken.
- Zorg ervoor dat de ventilator niet in contact komt met organische oplosmiddelen of reinigingsmiddelen.
- Om het ventilatorblad te reinigen, veegt u het af met een vochtige, schone doek met GEEN organische oplosmiddelen of reinigingsmiddelen.
- De motor heeft een permanent gesmeerde kogellager zodat er geen olie nodig is.

VEILIGHEIDSMATREGELEN VOOR DE BATTERIJ

- **WAARSCHUWING** – Houd nieuwe en gebruikte batterijen uit de buurt van kinderen.

- **OPGELET** – Slik batterijen niet in - gevaar voor chemische brandwonden.
- Gebruik altijd een 3V CR2032 batterij voor de afstandsbediening.
- Zorg ervoor dat de batterijen met de juiste polariteit zijn geplaatst.
- Om te voorkomen dat de plafondventilator tijdens het plaatsen of vervangen van de batterijen verkeerd wordt gebruikt, moet de plafondventilator worden uitgeschakeld.
- niet-oplaadbare batterijen mogen niet worden opgeladen;
- De aansluitklemmen mogen niet worden kortgesloten.
- Verwijder de batterijen als u het apparaat voor langere tijd niet gebruikt.
- De batterijen moeten uit de afstandsbediening worden verwijderd voordat het apparaat wordt afgedankt.
- Gooi gebruikte batterijen onmiddellijk en veilig weg (zodat ze niet door kinderen kunnen worden bereikt). Batterijen kunnen nog steeds gevaarlijk zijn. Neem contact op met uw gemeente om de batterijen veilig af te voeren.
- Controleer het product regelmatig en zorg ervoor dat het deksel van het batterijvak goed vastzit. Als het batterijvak niet goed kan worden afgesloten, mag u het product niet meer gebruiken en moet u het buiten het bereik van kinderen houden.
- Als u denkt dat batterijen zijn ingeslikt of in een lichaamsopening zijn geplaatst, moet u onmiddellijk medische hulp inroepen. Als u vermoedt dat uw kind een knoopcelbatterij heeft ingeslikt of in het lichaam heeft aangebracht, bel dan het noodnummer (112) van uw land als u in Europa bent voor snel en deskundig advies.
- De batterij lekt: De batterij bevat chemische stoffen en moet worden behandeld zoals elke andere chemische stof. Neem voorzorgsmaatregelen bij het hanteren van gelekte chemicaliën uit de batterij. Wees voorzichtig met chemicaliën uit batterijen. Vraag onmiddellijk medische hulp na contact met de ogen of bij inslikken.

TECHNISCHE INFORMATIE

Ventilator	52" POLIS DC fan	
Ventilatormodellen	SKU# 21616249	SKU# 21616349
Nominale spanning	220-240 V~ 50Hz	
Nominaal vermogen (motor)	30W	
Nominaal vermogen (lamp)	N.v.t.	
IP-classificatie	IP55	
Batterijen voor afstandsbediening	3V CR2032 (niet inbegrepen)	
Gewicht	4,2 kg	
Afmetingen van de overkapping	H: 70 mm Dia: 153 mm	

INFORMATIE OVER DE GARANTIE

IN EUROPA - Als u een Europese klant bent, neem dan contact op met het verkooppunt waar de ventilator is gekocht voor garantieservice.

FJERNKONTROLL

1. Test fjernkontrollen ved å trykke og holde inne en hvilken som helst knapp. En grønn LED lyser på toppen av fjernkontrollen for å indikere at det er strøm til fjernkontrollen og at den er klar til bruk for å kontrollere viften.
2. Følg veiledningen nedenfor for å betjene viften og lære funksjonene.

- | | |
|---|---|
| 0 | Vifte av-knapp
Trykk på knappen for å slå viften av |
| 1 | Hastighet 1-knapp
Trykk på knappen, viften går på hastighet 1 (lav hastighet) |
| 2 | Hastighet 2-knapp
Trykk på knappen, viften går på hastighet 2 |
| 3 | Hastighet 3-knapp
Trykk på knappen, viften går på hastighet 3 |
| 4 | Hastighet 4-knapp
Trykk på knappen, viften går på hastighet 4 |
| 5 | Hastighet 5-knapp
Trykk på knappen, viften går på hastighet 5 |
| 6 | Hastighet 6-knapp
Trykk på knappen, viften går på hastighet 6 (høy hastighet) |
|  | Ryggefunksjon-knapp
Trykk på knappen for å aktivere funksjonen for ryggekjøring. Viften må være i drift for å aktivere ryggefunksjonen. |
|  | Lyskontroll-knapp
Trykk på knappen for å slå lyset PÅ/AV. |



MERK: Når du slår på viften for første gang eller bytter hovedstrøm til mottakeren, må du starte viften med høy "6"-hastighet først og deretter velge en lavere hastighet. Det tar 5–10 sekunder for likestrømsviften å reagere på fjernkontrollen ved hvert valg av hastighet eller vifteredning.

Mottakeren har minnefunksjon. Hvis viften slås av med isolasjonsbryteren i over 7 sekunder, vil den neste gangen den slås på være på den siste innstillingen.

REPARASJON AV PARINGEN AV VIFTEMOTTAKER OG FJERNKONTROLL

MERK: Paringen av fjernkontrollen og mottakeren er utført på fabrikken.

Når takviften er installert, er det **IKKE** nødvendig å pare viftemottakeren og fjernkontrollen.

Hvis det er nødvendig å betjene flere vifter med flere fjernkontroller individuelt, må fjernkontrollen/mottakeren pares. Eller hvis fjernkontrollen og mottakeren mister kontroll etter installasjon eller under bruk, må paringen av fjernkontrollen og mottakeren repareres.

Når du bruker denne paringsfunksjonen, bør du stå innenfor en avstand på 3 meter til viften.

PARING AV FJERNKONTROLL OG MOTTAKER – NÅR 1 LIKESTRØMSTAKVIFTE ER INSTALLERT**PÅ ETT STED**

MERK: Forsikre deg om at du har installert en enkeltpols frakoblingsbryter i de faste ledningene til viften.

MERK: Kontroller at strømmen til mottakeren er PÅ før du parer fjernkontrollen med mottakeren.

- Slå AV strømtilførselen til viften ved hjelp av på/av-veggbryteren.
- Sett batteriet i fjernkontrollen. Kontroller at batteriets polaritet er riktig.
- Slå PÅ strømmen til mottakeren.
- Trykk og hold inne "0"-knappen på fjernkontrollen i 5 sekunder innen 60 sekunder etter at du har slått på strømmen til mottakeren i takviften. Den grønne LED-en på toppen av fjernkontrollen vil blinke i to sekunder for å indikere at paringsprosessen er aktivert.
- Slå PÅ viften og endre hastigheten på takviften via fjernkontrollen for å kontrollere at den er i drift og at paringen var vellykket.
- Hvis paringen mislyktes, gjentar du disse trinnene på nytt.

PARING AV FJERNKONTROLL OG MOTTAKER – NÅR TO ELLER FLERE LIKESTRØMSTAKVIFTER ER INSTALLERT PÅ ETT STED

MERK: Forsikre deg om at du har installert en enkeltpols frakoblingsbryter i de faste ledningene for hver vifte.

- Hvis du vil styre 2 eller flere takvifter med én fjernkontroll, gjør du som forklart i normal paringsprosess, men sørg for at alle veggbrytere for takviftene er slått PÅ.
- Hvis du vil kontrollere dem med enkeltstående fjernkontroller, gjør som forklart i normal paringsprosess, men sørg for at de andre veggbryterne for takvifter er slått AV. Etter at den første viften er parkoblet, slå veggbryteren AV og fortsett den vanlige paringsprosessen med neste vifte.

TILBAKESTILL TIL STANDARD:

innen 1 minutt etter at viften er slått på, trykk på "0"-knappen i 15 sekunder. Når mer enn 5 sekunder er gått, blinker den grønne LED-en øverst på fjernkontrollen i to sekunder for paring. Fortsett å holde nede knappen i over 15 sekunder. Den grønne LED-en blinker igjen i to sekunder igjen og mottakeren vil gå tilbake til standard fabrikkinnstilling.

Merk: Når du bruker denne tilbakestillingsfunksjonen, bør du stå innenfor en avstand på 3 meter til viften.

TILBAKESTILL WIFI-MODUL (WIFI-MODUL SELGES SEPARAT):

Trykk på knappen "0" og "📶" på fjernkontrollen samtidig i 15 sekunder. Den grønne LED-en på toppen av fjernkontrollen vil blinke i to sekunder.

Merk: Når du bruker denne tilbakestillingsfunksjonen, bør du stå innenfor en avstand på 3 meter til viften.

Hvis fjernkontrollen og mottakeren mister kontrollen etter installasjonen eller under bruk, må paringen av fjernkontrollen og mottakeren gjenopprettes. Nedenfor er driftssymptomene og metoden for å reparere paringen av DC-takviftefjernkontrollen og mottakeren.

Problemer:

- Tap av kontroll – viften kjører bare i høy hastighet etter installasjon
- Tap av kontroll – ingen omvendt funksjon etter installasjon
- Tap av kontroll – fjernkontrollen kan ikke kommunisere med mottakeren

Løsning:

- Slå av hovedstrømmen til takviften.
- Slå PÅ hovedstrømmen til takviften. Trykk og hold inne  knappen på fjernkontrollen i 5 sekunder innen 60 sekunder etter at den er slått på. Den grønne LED-en på toppen av fjernkontrollen vil blinke i to sekunder for å indikere at paringsprosessen er aktivert.
- Slå på og velg ulik hastighet til takviften for å sjekke at viften er i drift.

ETTER INSTALLASJON

SLIK REDUSERER DU VIFTEGYNGING: Kontroller at alle skruer som fester monteringsbraketten og forlengelsesstangen er sikret.

BALANSERINGSSETT: Et balanseringssett ("1" i deleliste) følger med for å balansere takviften ved første installasjon. Se instruksjonene for hvordan du bruker balanseringssettet. Balanseringssettet kan brukes til å hjelpe til med rebalansering dersom takviften skulle bli ubalansert igjen. Oppbevar balansesettet ditt etter montering for fremtidig bruk hvis nødvendig.

PLEIE OG RENGJØRING

MERK: Slå alltid av strømmen ved nettbryteren før du utfører vedlikehold eller prøver å rengjøre viften.

- Periodisk rengjøring av takviften hver sjette måned er det eneste vedlikeholdet som kreves. Bruk en myk børste eller lofri klut for å unngå riper i malingsfinishen. Slå av strømmen når du gjør det.
- Ikke bløtlegg eller senk takviften ned i vann eller andre væsker. Det kan skade motoren eller bladene og skape mulighet for elektrisk støt.
- Påse at viften ikke kommer i kontakt med organiske løsemidler eller rengjøringsmidler.
- Du rengjør viftebladet ved å bare tørke av med en fuktig, ren klut UTEN organiske løsemidler eller rengjøringsmidler.
- Motoren har et permanent smurt kulelager, så det er ikke nødvendig å olje.

SIKKERHETSFORHOLDSREGLER FOR BATTERI

- **ADVARSEL** – hold nye og brukte batterier utenfor rekkevidde av barn.
- **FORSIKTIG** – ikke spis batteriet – kjemisk brannfare.
- Bruk alltid 3V CR2032 vekselstrømsbatteri med fjernkontrollen for takviften.
- Kontroller at batteriene er satt inn med riktig polaritet.
- Koble takviften fra strømmettet for å unngå at viften utilsiktet startes under batteriinnsetting eller utskifting.
- ikke-oppladbare batterier skal ikke lades.
- forsyningsklemmene skal ikke kortsluttes.
- Ta batteriene ut av produktet når det ikke er i bruk over lengre tid.
- Batteriene må tas ut av fjernkontrollen før den kastes.

- Kast utladede batterier umiddelbart og trygt (slik at ikke barn kan få tak i dem). Batterier kan fremdeles være farlige. Ta kontakt med kommunen for å kaste batteriet på en trygg måte.
- Kontroller regelmessig produktet og kontroller at lokket på batteriboksen er riktig festet. Hvis batterirommet ikke lukkes sikkert, må du slutte å bruke produktet og holde det utenfor rekkevidde av barn.
- Hvis du tror at batterier kan ha blitt svelget eller plassert inne i noen del av kroppen, kontakt lege umiddelbart. Hvis du mistenker at barnet ditt har svelget eller satt inn et knappebatteri, kan du ringe nødnummeret til landet du bor i hvis du er i Europa for raskt å få ekspertråd.
- Batterilekkasjer: Batteriet inneholder kjemikalier og bør behandles som ethvert kjemikalie. Ta forholdsregler ved håndtering av lekkede batterikjemikalier. Batterikjemikalier bør ikke plasseres i nærheten av øynene eller inntas. Ring nødnummeret til landet ditt hvis du er i Europa for raskt å få ekspertråd.

TEKNISK INFORMASJON

Vifte	52" POLIS DC-vifte	
Viftemodeller	SKU# 21616249	SKU# 21616349
Nominell spenning	220–240 V~ 50 Hz	
Nominell wattstyrke (motor)	30 W	
Nominell wattstyrke (lampe)	N/A	
IP-klassifisering	IP55	
Batteri til fjernkontroll	3V CR2032 (ikke inkludert)	
Vekt	4,2 kg	
Baldakinmål	H:70 mm Dia:153 mm	

GARANTIINFORMASJON

I EUROPA – Hvis du er en europeisk kunde, kan du kontakte utsalgsstedet der viften ble kjøpt for garantiservice.

PILOT

1. Nacisnąć i przytrzymać dowolny przycisk, aby przetestować pilota. W górnej części pilota zapali się zielona dioda LED, sygnalizując, że pilot ma zasilanie i jest gotowy do użycia i sterowania wentylatorem.
2. Aby używać wentylatora i poznać jego funkcje, należy postępować zgodnie z poniższym przewodnikiem.

0

Przycisk wyłączenia wentylatora

Wciśnięcie tego przycisku wyłącza wentylator

1

Przycisk prędkości 1

Wciśnięcie tego przycisku włącza wentylator z prędkością 1 (mała prędkość)

2

Przycisk prędkości 2

Wciśnięcie tego przycisku włącza wentylator z prędkością 2

3

Przycisk prędkości 3

Wciśnięcie tego przycisku włącza wentylator z prędkością 3

4

Przycisk prędkości 4

Wciśnięcie tego przycisku włącza wentylator z prędkością 4

5

Przycisk prędkości 5

Wciśnięcie przycisku włącza wentylator z prędkością 5

6

Przycisk prędkości 6

Wciśnięcie przycisku włącza wentylator z prędkością 6 (duża prędkość)

**Przycisk zmiany kierunku obrotów**

Wciśnięcie tego przycisku włącza funkcję zmiany kierunku obrotów. Aby funkcja zmiany kierunku obrotów była aktywna, wentylator musi być włączony.

**Przycisk sterowania światłem**

Wciśnięcie tego przycisku włącza/wyłącza światło.



UWAGA: Po pierwszym włączeniu wentylatora lub przełączeniu głównego zasilania na odbiornik, należy najpierw włączyć wentylator na dużej prędkości „6”, a następnie wybrać mniejszą prędkość. Przy każdej zmianie prędkości lub wyborze kierunku pracy wentylatora, aby wentylator DC mógł zareagować na sygnał pilota, potrzeba 5-10 sekund.

Odbiornik posiada funkcję pamięci. Jeśli wentylator zostanie wyłączony przełącznikiem odcinającym na ponad 7 sekund, gdy wentylator zostanie włączony następnym razem, jego ustawienie będzie takie jak ostatnio.

NAPRAWA ODBIORNIKA WENTYLATORA I PAROWANIE PILOTA

UWAGA: Pilot jest fabrycznie sparowany z odbiornikiem.

Po zainstalowaniu wentylatora sufitowego parowanie odbiornika wentylatora i pilota NIE jest wymagane.

Jeśli zachodzi potrzeba indywidualnego sterowania wieloma wentylatorami za pomocą wielu pilotów

niezależnie, pary pilot/odbiornik należy ze sobą sparować. Lub, jeśli po zainstalowaniu lub podczas użytkowania pilot i odbiornik utracą kontrolę, wówczas sparowanie pilota i odbiornika trzeba powtórzyć.

Podczas używania funkcji parowania należy stać w odległości 3 metrów od wentylatora.

PAROWANIE PILOTA I ODBIORNIKA – GDY W JEDNYM MIEJSCU JEST ZAINSTALOWANY 1 WENTYLATOR SUFITOWY DC

UWAGA: Należy dopilnować, aby w stałym okablowaniu wentylatora zainstalowany został jednobiegunowy przełącznik odłączający.

UWAGA: Przed sparowaniem pilota z odbiornikiem należy upewnić się, że zasilanie odbiornika jest włączone.

- Zasilanie sieciowe wentylatora należy wyłączyć przełącznikiem ściennym wł./ wył.
- Włożyć baterię do pilota. Upewnić się, że bateria jest włożona zgodnie z oznaczeniami biegunów.
- Włączyć zasilanie odbiornika.
- W ciągu 60 sekund od włączenia zasilania odbiornika wentylatora sufitowego nacisnąć i przez 5 sekund przytrzymać przycisk „”. W górnej części pilota przez 2 sekundy będzie migać zielona dioda LED, sygnalizując rozpoczęcie procedury parowania.
- Aby sprawdzić działanie i pomyślne sparowanie urządzeń, włączyć wentylator i pilotem zmienić prędkość wentylatora sufitowego.
- Jeśli parowanie nie powiedzie się, powtórzyć te same kroki.

PAROWANIE PILOTA I ODBIORNIKA – GDY W JEDNYM MIEJSCU SĄ ZAINSTALOWANE 2 WENTYLATORY SUFITOWE DC LUB WIĘCEJ

UWAGA: Należy dopilnować, aby w stałym okablowaniu każdego wentylatora zainstalowany został jednobiegunowy przełącznik odłączający.



- Jeśli chcemy jednym pilotem sterować 2 lub więcej wentylatorami sufitowymi, należy wykonać czynności wyjaśnione w normalnym procesie parowania, ale upewnić się też, że wszystkie przełączniki ściennie wentylatorów sufitowych są włączone.
- Jeśli chcemy sterować nimi za pomocą osobnych pilotów, należy wykonać czynności wyjaśnione w normalnym procesie parowania, ale upewnić się też, że pozostałe przełączniki ściennie wentylatorów sufitowych są wyłączone. Po sparowaniu pierwszego wentylatora należy wyłączyć przełącznik ścienny i kontynuować normalny proces parowania następnego wentylatora.

RESETOWANIE DO USTAWIEŃ DOMYŚLNYCH:

W ciągu 1 minuty od włączenia wentylatora nacisnąć przycisk „0” i przytrzymać go przez 15 sekund. Gdy minie 5 sekund, zielona dioda LED w górnej części pilota będzie przez 2 sekundy migać sygnalizując parowanie. Przytrzymać przycisk wciśnięty przez ponad 15 sekund, zielona dioda LED będzie ponownie migać przez 2 sekundy, a odbiornik wróci do domyślnych ustawień fabrycznych.

Uwaga: Podczas używania funkcji resetowania należy stać w odległości 3 metrów od wentylatora.

RESETOWANIE MODUŁU WIFI (MODUŁ WIFI SPRZEDAWANY OSOBNO):

Jednocześnie nacisnąć i przez 15 sekund przytrzymać przycisk „” i przycisk „” w pilocie, zielona dioda LED w górnej części pilota będzie migać przez 2 sekundy.

Uwaga: Podczas używania funkcji resetowania należy stać w odległości 3 metrów od wentylatora.

Jeśli po zainstalowaniu lub podczas użytkowania pilot i odbiornik utracą kontrolę, wówczas parowanie pilota i odbiornika trzeba powtórzyć. Poniżej podano objawy problemów z parowaniem pilota z odbiornikiem oraz kroki potrzebne do ich usunięcia.

Problemy:

- Utrata kontroli – Po zainstalowaniu wentylator pracuje tylko z dużą prędkością
- Utrata kontroli – Po zainstalowaniu brak funkcji odwrócenia kierunku
- Utrata kontroli – Pilot nie komunikuje się z odbiornikiem

Rozwiązanie:

- Wyłączyć zasilanie główne wentylatora sufitowego.
- Włączyć zasilanie główne wentylatora sufitowego. W ciągu 60 sekund od włączenia nacisnąć i przez 5 sekund przytrzymać przycisk  w pilocie. W górnej części pilota przez 2 sekundy będzie migać zielona dioda LED, sygnalizując rozpoczęcie procedury parowania.
- Włączyć i wybrać inną prędkość wentylatora sufitowego, aby sprawdzić działanie wentylatora.

PO ZAINSTALOWANIU

ABY ZMNIJSZYĆ CHYBOTANIE SIĘ WENTYLATORA: Należy sprawdzić, czy wszystkie wkręty mocujące wspornik montażowy i pręt pionowy są dokręcone.

ZESTAW DO WYWAŻANIA: Do wyważenia wentylatora sufitowego przy pierwszej instalacji dostarczany jest zestaw do wyważania (element „I” na liście części). Prosimy o zapoznanie się z instrukcją użytkowania zestawu wyważającego. Zestaw do wyważania może być używany do wyważania w przypadku, gdyby wentylator sufitowy ponownie stracił równowagę. W razie potrzeby, po zainstalowaniu zestaw do wyważania należy przechowywać z dala w celu użycia go w przyszłości.

PIELĘGNACJA I CZYSZCZENIE

UWAGA: Przed przystąpieniem do jakichkolwiek czynności konserwacyjnych lub przed próbą wyczyszczenia wentylatora należy zawsze wyłączyć zasilanie przełącznikiem zasilania.

- Jedynym rodzajem konserwacji potrzebnej w wentylatorze sufitowym jest jego okresowe czyszczenie – co 6 miesięcy. Aby uniknąć porysowania farby, należy używać miękkiego pędzla lub niestrzępiącej się ściereczki. Na czas wykonywania tej czynności należy wyłączyć zasilanie elektryczne.
- Wentylatora sufitowego nie wolno moczyć ani zanurzać w wodzie lub innych płynach. Mogłoby to doprowadzić do uszkodzenia silnika lub łopatek i stworzyć możliwość porażenia prądem.
- Należy pilnować, aby wentylator nie miał styczności z rozpuszczalnikami organicznymi lub środkami czyszczącymi.
- Aby wyczyścić łopatkę wentylatora, należy ją przetrzeć samą wilgotną czystą szmatką BEZ rozpuszczalników organicznych lub środków czyszczących.
- Łożysko kulkowe w silniku jest nasmarowane na stałe, dzięki czemu nie trzeba go smarować.

ŚRODKI OSTROŻNOŚCI DOTYCZĄCE BATERII

- **OSTRZEŻENIE** – Nowe i zużyte baterie należy przechowywać w miejscu niedostępnym od dzieci.
- **OSTROŻNIE** – Nie połykać baterii – Ryzyko oparzenia chemicznego.
- W pilocie zdalnego sterowania wentylatorem sufitowym należy zawsze używać baterii CR2032 3 V DC.
- Baterie muszą być włożone zgodnie z oznaczeniami biegunów.
- Aby zapobiec przypadkowemu włączeniu się, podczas wkładania lub wymiany akumulatora wentylator sufitowy musi być odłączony od zasilania.
- Nie należy ładować baterii jednorazowych.
- Nie należy zwierać wyprowadzeń zasilania.
- Jeżeli produkt nie będzie przez dłuższy czas używany, należy z niego wyjąć baterie.
- Przed wyrzuceniem z pilota należy wyjąć baterie.
- Zużyte baterie należy natychmiast i bezpiecznie utylizować (aby dzieci nie mogły ich odzyskać). Baterie mogą być nadal niebezpieczne. Aby bezpiecznie zutylizować baterię, należy skontaktować się z lokalną radą.
- Należy regularnie sprawdzać produkt i pilnować, aby pokrywa pojemnika na baterie jest prawidłowo zamknięta. Jeśli komora baterii nie zamyka się prawidłowo, należy zaprzestać używania produktu i schować produkt przed dziećmi.
- W przypadku podejrzenia połknięcia baterii lub włożenia jej do jakiegokolwiek części ciała należy natychmiast zasięgnąć porady lekarza. Jeśli jesteś w Europie i podejrzewasz, że Twoje dziecko połknęło baterię guzikową lub włożyło ją do jakiegokolwiek części ciała, zadzwoń na numer alarmowy w swoim kraju, aby uzyskać szybką poradę eksperta.
- Wycieki z baterii: Bateria zawiera substancje chemiczne i powinna być traktowana jak każdy wyrób chemiczny. Podczas zabezpieczania wycieków chemikaliów z baterii należy zachować środki ostrożności. Chemikaliów akumulatorowych nie powinno się umieszczać w pobliżu oczu, nie wolno ich też połykać. Aby uzyskać szybką poradę eksperta, w Europie należy zadzwonić na numer alarmowy swojego kraju.

INFORMACJE TECHNICZNE

Wentylator	Wentylator POLIS DC 52" (132 cm)	
Modele wentylatorów	SKU# 21616249	SKU# 21616349
Napięcie znamionowe	220-240 V ~ 50 Hz	
Moc znamionowa (silnik)	30 W	
Moc znamionowa (lampa)	n.d.	
Klasa IP	IP55	
Bateria do pilota	3 V CR2032 (do dokupienia osobno)	
Ciężar	4,2 kg	
Wymiary osłony	Wys.: 70 mm, średnica: 153 mm	

INFORMACJE DOTYCZĄCE GWARANCJI

W EUROPIE – W celu skorzystania z serwisu gwarancyjnego, Klienci europejscy proszeni są o skontaktowanie się z punktem sprzedaży detalicznej, w którym wentylator został zakupiony.

TELECOMANDO

1. Teste o telecomando premindo e mantendo premido qualquer botão. Um LED verde acende no topo do telecomando para indicar que existe energia no telecomando e que este está pronto a ser usado para controlar a ventoinha.
2. Siga o guia apresentado abaixo para operar a ventoinha e aprender as funções.

0

Botão de desligar a ventoinha

Prima o botão para desligar a ventoinha.

1

Botão da velocidade 1

Prima o botão. A ventoinha funciona na velocidade 1 (baixa velocidade).

2

Botão da velocidade 2

Prima o botão. A ventoinha funciona na velocidade 2.

3

Botão da velocidade 3

Prima o botão. A ventoinha funciona na velocidade 3.

4

Botão da velocidade 4

Prima o botão. A ventoinha funciona na velocidade 4.

5

Botão da velocidade 5

Prima o botão. A ventoinha funciona na velocidade 5.

6

Botão da velocidade 6

Prima o botão. A ventoinha funciona na velocidade 6 (alta velocidade).

**Botão de função de inversão**

Prima o botão para ativar a função de inversão de funcionamento. A ventoinha tem de estar a funcionar para ativar a função de inversão.

**Botão de controlo da luz**

Prima o botão para ligar/desligar a luz.



NOTA: Quando ligar a ventoinha pela primeira vez ou passar a alimentação para o recetor, tem de ligar primeiro a ventoinha com a velocidade alta “6” e depois seleccionar uma velocidade mais baixa. São necessários 5 a 10 segundos para que a ventoinha DC responda ao telecomando sempre que seleccionar uma velocidade ou direcção da ventoinha.

O recetor tem uma função de memória. Se a ventoinha for desligada através do interruptor de isolamento no espaço de 7 segundos, da próxima vez que ligar a ventoinha, ela estará na última definição.

REPARAR O EMPARELHAMENTO DO RECETOR E DO TELECOMANDO DA VENTONHA

NOTA: O emparelhamento do telecomando com o recetor foi feito na fábrica.

Quando a ventoinha de teto é instalada, NÃO precisa de emparelhar o telecomando com o recetor da ventoinha.

Se precisar de utilizar várias ventoinhas individualmente com vários telecomandos, o telecomando/recetor têm de ser emparelhados. Se o telecomando e o recetor deixarem de contactar após a instalação ou durante a utilização, o emparelhamento do telecomando e do recetor tem de ser reparado.

Quando efetuar esta função de emparelhamento, coloque-se a 3 metros de distância da ventoinha.

EMPARELHAR O TELECOMANDO E O RECETOR - QUANDO 1 VENTOINHA DE TETO DC FOR INSTALADA NUM LOCAL

NOTA: Certifique-se de que instalou um interruptor de desligar de polo único na cablagem fixa para a ventoinha.

NOTA: Certifique-se de que a alimentação do recetor está ligada antes de efetuar o emparelhamento entre o telecomando e o recetor.

- Desligue a alimentação da ventoinha ligando/desligado o interruptor de parede.
- Instale a pilha no telecomando. Certifique-se de que a polaridade da pilha está correta.
- Ligue a alimentação do recetor.
- Prima e mantenha premido o botão “0” no telecomando durante 5 segundos no espaço de 60 segundos após desligar a energia no recetor da ventoinha de teto, O LED verde no topo do telecomando pisca durante dois segundos para indicar que o processo de emparelhamento foi ativado.
- Ligue e altere a velocidade da ventoinha de teto através do telecomando para verificar o funcionamento e o emparelhamento bem-sucedido.
- Se o emparelhamento não tiver sido efetuado com sucesso, repita estes passos.

EMPARELHAR O TELECOMANDO E O RECETOR - QUANDO 2 OU MAIS VENTOINHAS DE TETO DC ESTIVEREM INSTALADAS NUM LOCAL

NOTA: Certifique-se de que instalou um interruptor de desligar de polo único na cablagem fixa para a ventoinha.

- Se desejar controlar 2 ou mais ventoinhas de teto com um telecomando, proceda conforme explicado no processo normal de emparelhamento, mas certifique-se de que todas as ventoinhas de teto estão ligadas.
- Se as desejar controlar com telecomandos individuais, proceda conforme explicado no processo normal de emparelhamento, mas certifique-se de que as outras ventoinhas de teto estão desligadas. Após ter emparelhado a primeira ventoinha, desligue o interruptor de parede e continue o processo normal de emparelhamento com a ventoinha seguinte.

REINICIAR NAS PREDEFINIÇÕES:

No espaço de 1 minuto após ter ligado a ventoinha, prima o botão “0” durante 15 segundos. Quando exceder os 5 segundos, o LED verde no topo do telecomando pisca durante dois segundos para o emparelhamento. Mantenha premido o botão até passar os 15 segundos. O LED verde pisca novamente durante dois segundos. O recetor volta às predefinições de fábrica.

Nota: Quando efetuar esta função de reiniciar, coloque-se a 3 metros de distância da ventoinha.

REINICIAR O MÓDULO WI-FI (MÓDULO WI-FI VENDIDO SEPARADAMENTE):

Prima o botão “0” e o botão “” no telecomando em simultâneo durante 15 segundos. O LED verde no topo do telecomando pisca durante dois segundos.

Nota: Quando efetuar esta função de reiniciar, coloque-se a 3 metros de distância da ventoinha.

Se o telecomando e o recetor deixarem de contactar após a instalação ou durante a utilização, o emparelhamento do telecomando e do recetor tem de ser reparado. Abaixo, encontram-se alguns sintomas e os métodos para reparar o emparelhamento do telecomando com o recetor da ventoinha de teto.

Problemas:

- Perda de controlo - a ventoinha só funciona a alta velocidade após a instalação.
- Perda de controlo - a função de inversão não funciona após a instalação.
- Perda de controlo - o telecomando não consegue comunicar com o recetor.

Solução:

- Desligue a alimentação da ventoinha de teto.
- Ligue a alimentação da ventoinha de teto. Prima e mantenha premido o botão “0” no telecomando durante 5 segundos no espaço de 60 segundos após ligar. O LED verde no topo do telecomando pisca durante dois segundos para indicar que o processo de emparelhamento foi ativado.
- Ligue e selecione as diferentes velocidades da ventoinha de teto para verificar o funcionamento da ventoinha.

APÓS A INSTALAÇÃO

PARA REDUZIR A OSCILAÇÃO DA VENTOINHA: Certifique-se de que todos os parafusos que fixam o suporte de fixação e a haste estão bem fixos.

KIT DE EQUILÍBRIO: É fornecido um kit de equilíbrio (“I” na lista de peças) para equilibrar a ventoinha de teto na instalação inicial. Consulte as instruções sobre como usar o kit de equilíbrio. O kit de equilíbrio pode ser usado para ajudar a reequilibrar caso a ventoinha de teto se desequilibre novamente. Guarde o seu kit de equilíbrio após a instalação para utilização no futuro, se for necessário.

CUIDADOS E LIMPEZA

NOTA: Desligue sempre a alimentação no interruptor da alimentação antes de efetuar qualquer manutenção ou tentar limpar a sua ventoinha.

- A cada 6 meses, a limpeza periódica da sua ventoinha de teto é a única manutenção necessária. Use uma escova suave ou um pano sem linho para evitar riscar o acabamento pintado. Desligue a alimentação quando o fizer.
- Não embeba nem coloque a ventoinha de teto dentro de água nem de quaisquer outros líquidos. Pode danificar o motor e as lâminas e pode sofrer um choque elétrico.
- Certifique-se de que a ventoinha de teto não entra em contacto com solventes orgânicos nem com produtos de limpeza.
- Para limpar a ventoinha de teto, passe apenas com um pano ligeiramente embebido em água SEM solventes orgânicos ou produtos de limpeza.
- O motor tem rolamentos com lubrificação permanente. Não precisa de olear.

PRECAUÇÕES DE SEGURANÇA PARA AS PILHAS

- **AVISO** – Mantenha as pilhas novas e usadas fora do alcance das crianças.
- **CUIDADO** - Não ingira a pilha. Perigo de queimaduras químicas.
- Use sempre uma pilha DC CR2032 de 3V com o telecomando desta ventoinha de teto.
- Certifique-se de que as pilhas são inseridas com a polaridade correta.
- Para evitar um falso funcionamento durante a inserção ou substituição das pilhas, esta ventoinha de teto deve ser desligada da alimentação.
- As pilhas não recarregáveis não podem ser recarregadas.
- Não coloque os terminais em curto-circuito.
- Retire as pilhas do produto quando não o utilizar durante longos períodos de tempo.
- As pilhas devem ser retiradas do telecomando antes de o eliminar.
- Elimine imediatamente e em segurança as pilhas gastas (para que não possam ser encontradas pelas crianças). As pilhas ainda podem ser perigosas. Contacte as autoridades locais para se informar sobre a eliminação segura das pilhas.
- Verifique regularmente o produto e certifique-se de que a tampa do compartimento das pilhas está corretamente fechada. Se o compartimento das pilhas não fechar devidamente, pare de usar o produto e mantenha-o afastado das crianças.
- Se achar que as pilhas possam ter sido engolidas ou colocadas no interior de qualquer parte do corpo, procure imediatamente aconselhamento médico. Se suspeitar que o seu filho engoliu ou introduziu uma pilha nalguma parte do corpo, contacte o número de emergência do seu país se estiver na Europa para obter um aconselhamento mais rápido.
- Derrames das pilhas: As pilhas contêm químicos e devem ser considerados como outro químico qualquer. Tome precauções quando manusear pilhas que tenham derramado químicos. Os químicos das pilhas não devem entrar em contacto com os olhos ou ser ingeridos. Contacte o número de emergência do seu país se estiver na Europa para um aconselhamento mais rápido.

INFORMAÇÃO TÉCNICA

Ventoinha	Ventoinha DC de 52" POLIS	
Modelo da ventoinha	SKU# 21616249	SKU# 21616349
Voltagem nominal	220-240V~ 50Hz	
Watts nominais (motor)	30W	
Watts nominais (lâmpada)	N/A	
Classificação IP	IP55	
Pilha para o telecomando	3V CR2032 (não incluída)	
Peso	4,2 kg	
Dimensões da cobertura	A: 70 mm	Diâm: 153 mm

INFORMAÇÕES ACERCA DA GARANTIA

NA EUROPA – Se for um cliente europeu, contacte o revendedor onde adquiriu a ventoinha para ativar a garantia.

TELECOMANDA

1. Testați telecomanda apăsând și menținând apăsat orice buton. Un LED verde se va aprinde în partea de sus telecomenzii pentru a indica că este alimentată și că este gata pentru a controla ventilatorul.
2. Urmați indicațiile de mai jos pentru a utiliza ventilatorul și a-i învăța funcțiile.

- | | |
|---|--|
| 0 | Buton de oprire a ventilatorului
Apăsați butonul pentru a opri ventilatorul |
| 1 | Buton de viteză 1
Apăsați butonul, ventilatorul va funcționa la Viteza 1 (viteză mică) |
| 2 | Buton de viteză 2
Apăsați butonul, ventilatorul va funcționa la Viteza 2 |
| 3 | Buton de viteză 3
Apăsați butonul, ventilatorul va funcționa la Viteza 3 |
| 4 | Buton de viteză 4
Apăsați butonul, ventilatorul va funcționa la Viteza 4 |
| 5 | Buton de viteză 5
Apăsați butonul, ventilatorul va funcționa la Viteza 5 |
| 6 | Buton de viteză 6
Apăsați butonul, ventilatorul va funcționa la Viteza 6 (Viteză mare) |
|  | Buton de funcție inversă
Apăsați butonul pentru a activa funcționarea în sens invers.
Ventilatorul trebuie să fie în funcțiune pentru activarea funcționării inverse. |
|  | Buton de control al luminii
Apăsați butonul pentru a porni/opri lumina. |



NOTĂ: când porniți ventilatorul pentru prima dată sau porniți alimentarea receptorului principal al ventilatorului, trebuie mai întâi să porniți ventilatorul la viteza mare „6” și apoi să alegeți o viteză mai mică. Este necesar un timp de 5-10 secunde pentru a permite ventilatorului alimentat cu c.c. să răspundă la telecomandă la fiecare selecție de viteză sau de direcție a ventilatorului.

Receptorul ventilatorului are funcție de memorie. dacă ventilatorul este oprit prin izolarea întrerupătorului timp de peste 7 secunde, data următoare când ventilatorul va fi pornit acesta va funcționa pe ultima setare efectuată.

ASOCIEREA RECEPTORULUI VENTILATORULUI ȘI A TELECOMENZII

NOTĂ: Asocierea telecomenzii și a receptorului a fost efectuată din fabrică.

Când ventilatorul de tavan este instalat, asocierea receptorului ventilatorului cu telecomanda NU este necesară.

Dacă este nevoie să utilizați mai multe ventilatoare, fiecare cu telecomanda sa, atunci telecomanda și

receptorul trebuie să fie asociate. Sau dacă telecomanda și receptorul pierd controlul după instalare sau în timpul utilizării, asocierea telecomenzii și a receptorului trebuie remediată.

Când utilizați telecomanda, vă rugăm poziționați-vă la o distanță de mai puțin de 3 metri de ventilator.

ASOCIEREA TELECOMENZII ȘI RECEPTORULUI – CÂND 1 VENTILATOR DE TAVAN ALIMENTAT CU C.C. ESTE INSTALAT ÎNTR-O SINGURĂ LOCAȚIE

NOTĂ: Asigurați-vă că ați instalat un comutator de deconectare cu un singur pol în cablajul fix pentru ventilator.

NOTĂ: Asigurați-vă că alimentarea receptorului este pornită înainte de a asocia telecomanda cu receptorul.

- Opriți alimentarea cu energie a ventilatorului cu ajutorul întrerupătorului de perete pornit/oprit.
- Instalați bateriile în telecomandă. Vă rugăm să vă asigurați că polaritatea bateriei este corectă.
- Porniți alimentarea cu energie a receptorului.
- Apăsăți și țineți apăsat butonul „0” de pe telecomandă timp de 5 secunde în decurs de 60 de secunde de la pornirea alimentării receptorului ventilatorului de tavan. LED-ul verde din partea de sus a telecomenzii va clipi două secunde pentru a indica activarea procesului de asociere.
- Porniți ventilatorul și schimbați viteza ventilatorului de tavan cu telecomanda pentru a verifica funcționarea și asocierea cu succes.
- Dacă asocierea nu a reușit, repetați din nou acești pași.

ASOCIEREA TELECOMENZII ȘI RECEPTORULUI – ATUNCI CÂND 2 SAU MAI MULTE VENTILATOARE DE TAVAN ALIMENTATE CU C.C. SUNT INSTALATE ÎNTR-O SINGURĂ LOCAȚIE

NOTĂ: Asigurați-vă că ați instalat un comutator de deconectare cu un singur pol în cablajul fix pentru fiecare ventilator.

- Dacă doriți să controlați 2 sau mai multe ventilatoare de tavan cu o singură telecomandă, procedați așa cum este explicat în procesul normal de asociere, dar asigurați-vă că toate întrerupătoarele de perete ale ventilatoarelor de tavan sunt activate.
- Dacă doriți să le controlați cu telecomenzi individuale, faceți așa cum este explicat în procesul normal de asociere, dar asigurați-vă că celelalte întrerupătoare de perete ale ventilatoarelor de tavan sunt dezactivate. După ce primul ventilator este asociat, opriți întrerupătorul de perete și continuați procesul normal de asociere cu următorul ventilator.

RESETAREA LA SETĂRILE IMPLICITE:

În decurs de 1 minut după pornirea ventilatorului, apăsați butonul „0” timp de 15 secunde. Când depășește 5 secunde, LED-ul verde din partea de sus a telecomenzii va clipi timp de două secunde pentru asociere.

Păstrați butonul apăsat până când s-au scurs mai mult de 15 secunde, LED-ul verde clipește din nou timp de două secunde, receptorul va reveni la setările implicite din fabrică.

Notă: când utilizați funcția de resetare, vă rugăm poziționați-vă la o distanță de mai puțin de 3 metri de ventilator.

RESETAREA MODULULUI DE WIFI (MODUL DE WIFI VÂNDUT SEPARAT):

Apăsați simultan butonul „0” și butonul „” de pe telecomandă timp de 15 secunde, LED-ul verde din partea de sus a telecomenzii ca clipi timp de două secunde.

Notă: când utilizați funcția de resetare, vă rugăm poziționați-vă la o distanță de mai puțin de 3 metri de ventilator.

Dacă telecomanda și receptorul pierd controlul după instalare sau în timpul utilizării, asocierea telecomenzii și a receptorului trebuie remediată. Mai jos sunt simptomele de funcționare și pașii pentru a remedia asocierea telecomenzii ventilatorului de tavan și a receptorului.

Probleme:

- Pierderea controlului - Ventilatorul funcționează numai la viteză mare după instalare
- Pierderea controlului - Fără funcție inversă după instalare
- Pierderea controlului - Telecomanda nu poate comunica cu receptorul

Soluție:

- Opriți alimentarea electrică a ventilatorului de tavan.
- Porniți alimentarea electrică a ventilatorului de tavan. Apăsați și țineți apăsat butonul  de pe telecomandă timp de 5 secunde în decurs de 60 de secunde de la pornire. LED-ul verde din partea de sus a telecomenzii va clipi două secunde pentru a indica activarea procesului de asociere.
- Porniți și selectați viteza diferită a ventilatorului de tavan pentru a verifica funcționarea ventilatorului.

DUPĂ INSTALARE

PENTRU A REDUCE CLĂTINAREA VENTILATORULUI: Vă rugăm să vă asigurați că toate șuruburile care fixează suportul de montare și piciorul sunt bine prinse.

KIT DE ECHILIBRARE: Este furnizat un kit de echilibrare („I” din Lista componentelor) pentru a echilibra ventilatorul de tavan la instalarea inițială. Vă rugăm consultați instrucțiunile privind utilizarea kitului de echilibrare. Kitul de echilibrare poate fi utilizat la reechilibrarea ventilatorului în cazul în care acesta își pierde echilibrarea. Depozitați kitul de echilibrare după instalare pentru uz viitor dacă este nevoie.

ÎNGRIJIRE ȘI CURĂȚARE

NOTĂ: Opriți întotdeauna alimentarea de la întrerupătorul de alimentare electrică înainte de a efectua orice întreținere sau a încerca să curățați ventilatorul.

- La fiecare 6 luni curățarea periodică a ventilatorului de tavan este singura întreținere necesară. Utilizați o perie moale sau o cârpă fără scame pentru a evita zgârierea finisajului vopselei. Vă rugăm să opriți alimentarea cu energie electrică atunci când faceți acest lucru.
- Nu înmuiați și nu scufundați ventilatorul de tavan în apă sau în alte lichide. S-ar putea deteriora motorul sau paletele și s-ar putea crea posibilitatea unui șoc electric.
- Asigurați-vă că ventilatorul nu intră în contact cu solvenți organici sau agenți de curățare.
- Pentru a curăța paleta ventilatorului, ștergeți numai cu o cârpă umedă curată, FĂRĂ solvenți organici sau agenți de curățare.
- Motorul are un rulment cu bile lubrifiat permanent, astfel încât nu este nevoie de ulei.

MĂSURI DE SIGURANȚĂ PENTRU BATERIE

- **AVERTIZARE** — Nu lăsați bateriile noi și uzate la îndemâna copiilor.
- **ATENȚIE** — Nu înghițiți bateria — Pericol de arsură chimică.
- Utilizați întotdeauna o baterie de tip CR2032 de 3V CCcu telecomanda acestui ventilator de tavan.
- Asigurați-vă că bateriile sunt introduse cu polaritatea corectă.
- Pentru a preveni funcționarea falsă în timpul introducerii sau înlocuirii bateriei, acest ventilator de tavan trebuie deconectat de la rețeaua de alimentare.
- bateriile de unică folosință nu pot fi reîncărcate.
- bornele de alimentare nu pot fi scurtcircuitate.
- Scoateți bateriile din produs atunci când acesta nu este utilizat pentru perioade lungi de timp.
- Bateriile trebuie scoase din telecomandă înainte de a fi eliminată.
- Eliminați bateriile epuizate imediat și în siguranță (astfel încât să nu poată fi recuperate de copii). Bateriile pot fi încă periculoase. Contactați autoritățile locale pentru a elimina bateria în siguranță.
- Verificați regulat produsul și asigurați-vă că capacul compartimentului bateriei este fixat corect. Dacă compartimentul bateriei nu se închide în siguranță, opriți utilizarea produsului și țineți-l departe de copii.
- Dacă credeți că bateriile au fost înghițite sau plasate în interiorul oricărei părți a corpului, solicitați imediat asistență medicală. Dacă bănuiți că copilul dumneavoastră a înghițit sau a introdus în corp o baterie de tip pastilă, sunați la numărul de urgență din țara dumneavoastră dacă vă aflați în Europa, pentru consultanță rapidă și de specialitate.
- Scurgeri de baterii: Bateria conține substanțe chimice și trebuie tratată ca orice substanță chimică. Luați măsuri de precauție atunci când manipulați substanțe chimice scurse din baterii. Produsele chimice din baterii nu ar trebui să fie plasate în apropierea ochilor sau ingerate. Sunați la numărul de urgență din țara dumneavoastră dacă vă aflați în Europa, pentru consultanță rapidă, de specialitate.

INFORMAȚII TEHNICE

Ventilator	Ventilator POLIS CC de 52"	
Modele de ventilator	SKU# 21616249	SKU# 21616349
Tensiune nominală	220-240V~ 50Hz	
Putere nominală (motor)	30W	
Putere nominală (Bec)	Nu se aplică	
Protecție IP	IP55	
Baterie pentru telecomandă	3V CR2032 (Neinclusă)	
Greutate	4,2kg	
Dimensiuni palete	H:70mm Dia:153mm	

INFORMAȚII DESPRE GARANȚIE

ÎN EUROPA — Dacă sunteți client din Europa, vă rugăm să contactați punctul de vânzare cu amănuntul de unde a fost achiziționat ventilatorul pentru service în garanție.

ПУЛЬТ ДИСТАНЦИОННОГО УПРАВЛЕНИЯ

1. Чтобы проверить пульт дистанционного управления, нажмите и удерживайте любую кнопку. В верхней части пульта будет светиться зеленый светодиод. Это означает, что питание пульта включено и он готов к управлению вентилятором.
2. Далее приведены инструкции по управлению вентилятором и описание его функций.

**Кнопка выключения вентилятора**

Нажмите кнопку, чтобы выключить вентилятор.

**Кнопка скорости 1**

Нажмите кнопку, чтобы вентилятор работал на скорости 1 (низкая скорость).

**Кнопка скорости 2**

Нажмите кнопку, чтобы вентилятор работал на скорости 2.

**Кнопка скорости 3**

Нажмите кнопку, чтобы вентилятор работал на скорости 3.

**Кнопка скорости 4**

Нажмите кнопку, чтобы вентилятор работал на скорости 4.

**Кнопка скорости 5**

Нажмите кнопку, чтобы вентилятор работал на скорости 5.

**Кнопка скорости 6**

Нажмите кнопку, чтобы вентилятор работал на скорости 6 (высокая скорость).

**Кнопка реверса**

Нажмите кнопку, чтобы активировать функцию обратного вращения. Для активации этой функции вентилятор должен работать.

**Кнопка управления освещением**

Нажмите эту кнопку, чтобы включить или выключить подсветку.



ПРИМЕЧАНИЕ. При первом включении вентилятора или переключении основного питания на приемнике необходимо сначала запустить вентилятор на высокой скорости «б», а затем выбрать более низкую скорость. Требуется 5–10 секунд, чтобы вентилятор с дистанционным управлением стал реагировать на каждое изменение скорости или направления.

Приемник имеет функцию памяти. Если вентилятор был выключен с помощью изолирующего выключателя более 7 секунд, то при следующем включении вентилятора будет действовать последняя настройка.

ВОССТАНОВЛЕНИЕ СОПРЯЖЕНИЯ ПРИЕМНИКА ВЕНТИЛЯТОРА И ПУЛЬТА ДИСТАНЦИОННОГО УПРАВЛЕНИЯ

ПРИМЕЧАНИЕ. Сопряжение пульта дистанционного управления и приемника было выполнено на заводе.

При установке потолочного вентилятора сопряжение приемника вентилятора и пульта дистанционного управления НЕ требуется.

Если требуется управлять несколькими вентиляторами с помощью нескольких пультов дистанционного управления по отдельности, то необходимо сопряжение пульта и приемника. Если пульт дистанционного управления и приемник теряют связь после установки или во время использования, необходимо восстановить их сопряжение.

При использовании функции сопряжения следует находиться на расстоянии не более 3 м от вентилятора.

СОПРЯЖЕНИЕ ПУЛЬТА ДИСТАНЦИОННОГО УПРАВЛЕНИЯ И ПРИЕМНИКА, КОГДА 1 ПОТОЛОЧНЫЙ ВЕНТИЛЯТОР С ДИСТАНЦИОННЫМ УПРАВЛЕНИЕМ УСТАНОВЛЕН В ОДНОМ МЕСТЕ

ПРИМЕЧАНИЕ. Убедитесь, что в стационарной проводке вентилятора установлен однополюсный размыкатель.

ПРИМЕЧАНИЕ. Убедитесь, что питание приемника включено перед его сопряжением с пультом дистанционного управления.

- Выключите электропитание вентилятора с помощью настенного выключателя.
- Установите батарейку в пульт дистанционного управления. Соблюдайте полярность при установке батарейки.
- Включите питание приемника.
- Включите питание приемника потолочного вентилятора, затем не позже чем через 60 секунд нажмите кнопку «» на пульте дистанционного управления и удерживайте ее в течение 5 секунд. Зеленый светодиод в верхней части пульта ДУ будет мигать две секунды, указывая на то, что процесс сопряжения активирован.
- Включите вентилятор и измените скорость его вращения с помощью пульта дистанционного управления, чтобы проверить успешность сопряжения и функционирования.
- Если сопряжение не удалось выполнить, повторите эту последовательность действий еще раз.

СОПРЯЖЕНИЕ ПУЛЬТА ДИСТАНЦИОННОГО УПРАВЛЕНИЯ И ПРИЕМНИКА, КОГДА 2 ИЛИ БОЛЕЕ ПОТОЛОЧНЫХ ВЕНТИЛЯТОРОВ С ДИСТАНЦИОННЫМ УПРАВЛЕНИЕМ УСТАНОВЛЕННЫ В ОДНОМ МЕСТЕ

ПРИМЕЧАНИЕ. Убедитесь, что в стационарной проводке установлен однополюсный размыкатель для каждого вентилятора.



- Если необходимо управлять двумя или более потолочными вентиляторами с помощью одного пульта дистанционного управления, выполните действия, описанные в обычном процессе сопряжения, но убедитесь, что все настенные переключатели потолочных вентиляторов находятся во включенном положении.
- Если необходимо управлять ими с помощью отдельных пультов дистанционного управления, выполните действия, описанные в обычном процессе сопряжения, но убедитесь, что настенные переключатели других потолочных вентиляторов находятся в выключенном положении. После сопряжения первого вентилятора установите настенный переключатель в выключенное положение и выполните обычный процесс сопряжения для следующего вентилятора.

СБРОС ДО ЗНАЧЕНИЙ ПО УМОЛЧАНИЮ

В течение 1 минуты после включения вентилятора нажмите кнопку «0» и удерживайте ее в течение 15 секунд. Когда пройдет более 5 секунд, зеленый светодиод в верхней части пульта будет мигать две секунды, сигнализируя о сопряжении. Продолжайте удерживать кнопку, пока не пройдет 15 секунд. Зеленый светодиод снова будет мигать две секунды, и приемник вернется к заводским настройкам по умолчанию.

Примечание. При использовании функции сброса следует находиться на расстоянии не более 3 м от вентилятора.

СБРОС МОДУЛЯ WI-FI (ПРИБРЕТАЕТСЯ ОТДЕЛЬНО)

Одновременно нажмите кнопки «» и «» на пульте дистанционного управления на 15 секунд. Зеленый светодиод в верхней части пульта будет мигать в течение двух секунд.

Примечание. При использовании функции сброса следует находиться на расстоянии не более 3 м от вентилятора.

Если пульт дистанционного управления и приемник теряют связь после установки или во время использования, необходимо восстановить их сопряжение. Ниже приведены признаки неисправности и способ восстановления сопряжения пульта ДУ потолочного вентилятора и приемника.

Проблемы

- Потеря управления. Вентилятор работает только на высокой скорости после установки.
- Потеря управления. После установки не работает функция обратного вращения.
- Потеря управления. Пульт дистанционного управления не может установить соединение с приемником.

Решение

- Выключите электропитание потолочного вентилятора.
- Включите электропитание потолочного вентилятора. Включите питание, затем не позже чем через 60 секунд нажмите кнопку «0» на пульте дистанционного управления и удерживайте ее в течение 5 секунд. Зеленый светодиод в верхней части пульта ДУ будет мигать две секунды, указывая на то, что процесс сопряжения активирован.
- Включите вентилятор и выберите другую скорость, чтобы проверить работу вентилятора.

ПОСЛЕ УСТАНОВКИ

КАК УМЕНЬШИТЬ КОЛЕБАНИЯ ВЕНТИЛЯТОРА. Убедитесь, что все винты, которые фиксируют монтажный кронштейн и вытяжную штангу, надежно закреплены.

БАЛАНСИРОВОЧНЫЙ НАБОР. Этот набор (обозначение «I» в списке деталей) предназначен для балансировки потолочного вентилятора при первоначальной установке. Ознакомьтесь с инструкцией по использованию балансировочного набора. Балансировочный набор можно использовать повторно, если потолочный вентилятор снова окажется разбалансированным. После завершения установки сохраните балансировочный набор, чтобы при необходимости использовать его в будущем.

УХОД И ОЧИСТКА

ПРИМЕЧАНИЕ. Всегда отключайте электропитание перед выполнением технического обслуживания или очистки вентилятора.

- Единственное требуемое обслуживание — периодическая очистка потолочного вентилятора каждые 6 месяцев. Используйте мягкую щетку или ткань без ворса, чтобы избежать появления царапин на окрашенном покрытии. Всегда выключайте электропитание устройства перед очисткой.
- Не замачивайте и не погружайте потолочный вентилятор в воду или другие жидкости. Это может привести к повреждению двигателя или лопастей и создать риск поражения электрическим током.
- Убедитесь, что вентилятор не контактирует с органическими растворителями или чистящими средствами.
- Для очистки лопастей вентилятора протирайте их только влажной чистой тканью БЕЗ органических растворителей или чистящих средств.
- Двигатель имеет постоянно смазываемый шариковый подшипник, поэтому дополнительная смазка не требуется.

МЕРЫ ПРЕДОСТОРОЖНОСТИ ПРИ ИСПОЛЬЗОВАНИИ БАТАРЕЕК

- **ПРЕДУПРЕЖДЕНИЕ.** Храните новые и использованные батарейки в недоступном для детей месте.
- **ВНИМАНИЕ!** Не допускайте проглатывания батареек — опасность химического ожога.
- Всегда используйте с этим пультом дистанционного управления для потолочного вентилятора батарейку постоянного тока 3 В типа CR2032.
- Убедитесь, что батарейка установлена с соблюдением полярности.
- Во избежание ложного срабатывания во время установки или замены батареек этот потолочный вентилятор должен быть отключен от электросети.
- Не пытайтесь заряжать непerezаряжаемые батареи.

- Не допускайте короткого замыкания контактов питания.
- Если изделие не будет использоваться длительное время, извлеките из него батарейки.
- Батарейки необходимо извлечь из пульта дистанционного управления, прежде чем он будет утилизирован.
- Утилизируйте отработанные батарейки быстрым и безопасным способом (чтобы они не могли попасть к детям). Разряженные батарейки все еще представляют опасность. По вопросам безопасной утилизации батареек обращайтесь в местные органы власти.
- Регулярно проверяйте устройство и следите, чтобы крышка батарейного отсека была правильно закреплена. Если отсек для батареек не закрывается надежно, прекратите использование изделия и держите его подальше от детей.
- Если есть подозрения, что батарейка могла быть проглочена или попала внутрь какой-либо части тела, немедленно обратитесь к врачу. Если есть подозрение, что ребенок проглотил батарейку таблеточного типа или поместил ее в какую-либо часть тела, позвоните по номеру местной службы спасения (если вы находитесь в Европе), чтобы получить быструю консультацию специалиста.
- Протечка батарейки. Батарейка содержит химикаты, с которыми необходимо обращаться как с любым химическим веществом. Будьте осторожны при обращении с вытекшими из батарейки химическими веществами. Не допускайте проглатывания или попадания химических веществ в глаза. Позвоните по номеру местной службы спасения (если вы находитесь в Европе), чтобы получить быструю консультацию специалиста.

ТЕХНИЧЕСКАЯ ИНФОРМАЦИЯ



Вентилятор	Вентилятор 52" POLIS с дистанционным управлением	
Модели вентиляторов	SKU# 21616249	SKU# 21616349
Номинальное напряжение	220–240 В~, 50 Гц	
Номинальная мощность (двигатель)	30 Вт	
Номинальная мощность (лампа)	Н/Д	
Класс защиты IP	IP55	
Батарейка для пульта дистанционного управления	3 В типа CR2032 (не входит в комплект)	
Масса	4,2 кг	
Размеры розетки подвеса	высота: 70 мм; диаметр: 153 мм	

ИНФОРМАЦИЯ О ГАРАНТИИ

В ЕВРОПЕ. Для получения гарантийного обслуживания обратитесь в торговую точку, где был приобретен вентилятор.

DALJINSKI UPRAVLJAČ

1. Testirajte daljinski upravljač tako da pritisnete i držite pritisnuto bilo koje dugme. Zeleni LED svetlosni indikator na gornjem delu daljinskog upravljača uključuje se da pokaže da daljinski upravljač ima napajanje i da je spreman za upravljanje ventilatorom.
2. Za upravljanje ventilatorom i upoznavanje funkcija ventilatora pratite uputstva u nastavku.

- | | |
|---|--|
| 0 | Taster za isključivanje ventilatora
Ovaj taster pritisnite za isključivanje ventilatora. |
| 1 | Taster za brzinu 1
Ovaj taster pritisnite za rad ventilatora pri brzini 1 (niska brzina). |
| 2 | Taster za brzinu 2
Ovaj taster pritisnite za rad ventilatora pri brzini 2. |
| 3 | Taster za brzinu 3
Ovaj taster pritisnite za rad ventilatora pri brzini 3. |
| 4 | Taster za brzinu 4
Ovaj taster pritisnite za rad ventilatora pri brzini 4. |
| 5 | Taster za brzinu 5
Ovaj taster pritisnite za rad ventilatora pri brzini 5. |
| 6 | Taster za brzinu 6
Ovaj taster pritisnite za rad ventilatora pri brzini 6 (visoka brzina). |
|  | Taster za funkciju rada u obrnutom smeru
Ovaj taster pritisnite za aktivaciju funkcije rada u obrnutom smeru. Za aktivaciju funkcije rada u obrnutom smeru, ventilator mora da radi. |
|  | Taster za upravljanje svetlom
Ovaj taster pritisnite za UKLJUČIVANJE/ISKLJUČIVANJE svetla. |



NAPOMENA! Prilikom prvog uključivanja ventilatora ili prebacivanja strujnog napajanja na prijemnik, prvo morate da pokrenete ventilator pri visokoj brzini "6", a zatim da izaberete nižu brzinu. Potrebno je 5–10 sekundi da DC ventilator odgovori na brzinu ili izbor smera na daljinskom upravljaču.

Prijemnik ima funkciju memorije. Ako se ventilator isključi izolacionim prekidačem duže od 7 sekundi, sledeći put kada se ventilator uključi, upotrebljavaće se poslednja postavka.

PONOVO UPARIVANJE PRIJEMNIKA VENTILATORA I UPARIVANJE DALJINSKOG UPRAVLJAČA

NAPOMENA! Daljinski upravljač i prijemnik su već fabrički upareni.

Kada se postavlja plafonski ventilator, uparivanje prijemnika ventilatora i daljinskog upravljača NIJE potrebno.

Ako više ventilatora treba da rade pojedinačno sa više daljinskih upravljača, daljinski upravljač/prijemnik moraju da budu upareni. Ako daljinski upravljač i prijemnik izgube kontrolu nakon postavljanja ili tokom

upotrebe, uparivanje daljinskog upravljača i prijemnika mora da se obnovi.

Kada upotrebljavate ovu funkciju uparivanja, budite na udaljenosti do 3 metra od ventilatora.

UPARIVANJE DALJINSKOG UPRAVLJAČA I PRIJEMNIKA – KADA JE 1 DC PLAFONSKI VENTILATOR POSTAVLJEN NA JEDNO MESTO

NAPOMENA! Uverite se da ste instalirali jednopolni prekidač u fiksno ožičenje za ventilator.

NAPOMENA! Pre uparivanja daljinskog upravljača s prijemnikom uverite se da je napajanje prijemnika UKLJUČENO.

- Strujno napajanje ventilatora ISKLJUČITE pomoću zidnog prekidača za uključivanje/isključivanje.
- Umetnite bateriju u daljinski upravljač. Vodite računa da polaritet baterije bude ispravan.
- UKLJUČITE napajanje prijemnika.
- Pritisnite taster “” na daljinskom upravljaču i držite ga pritisnutim 5 sekundi u roku od 60 sekundi nakon UKLJUČIVANJA napajanja prijemnika plafonskog ventilatora. Zeleni LED svetlosni indikator na gornjoj strani daljinskog upravljača treperiće dve sekunde da ukaže da je proces uparivanja aktiviran.
- UKLJUČITE ventilator i promenite brzinu plafonskog ventilatora putem daljinskog upravljača da proverite rad i uspešno uparivanje.
- Ako uparivanje nije uspešno, ponovite ove korake.

UPARIVANJE DALJINSKOG UPRAVLJAČA I PRIJEMNIKA – KADA SU 2 DC PLAFONSKA VENTILATORA ILI VIŠE DC PLAFONSKIH VENTILATORA POSTAVLJENI NA JEDNO MESTO

NAPOMENA! Uverite se da ste instalirali jednopolni prekidač u fiksno ožičenje za svaki ventilator.



- Ako želite da jednim daljinskim upravljačem upravljate s 2 plafonska ventilatora ili više plafonskih ventilatora, pratite korake uobičajenog procesa uparivanja, ali uverite se da su svi zidni prekidači plafonskih ventilatora UKLJUČENI.
- Ako želite da s njima upravljate pojedinačnim daljinskim upravljačima, pratite korake uobičajenog procesa uparivanja, ali uverite se da su svi zidni prekidači ostalih plafonskih ventilatora ISKLJUČENI. Nakon uparivanja prvog ventilatora ISKLJUČITE zidni prekidač i nastavite s uobičajenim procesom uparivanja sa sledećim ventilatorom.

RESETOVANJE NA FABRIČKA PODEŠAVANJA:

U roku od 1 minuta nakon uključivanja ventilatora, pritisnite taster "0" 15 sekundi. Nakon 5 sekundi, zeleni LED svetlosni indikator na gornjoj strani daljinskog upravljača treperiće dve sekunde za uparivanje. Držite taster pritisnut duže od 15 sekundi, zeleni LED svetlosni indikator će ponovo da treperi dve sekunde, a prijemnik će da se vrati na fabrička podešavanja.

Napomena! Kada upotrebljavate ovu funkciju resetovanja, budite na udaljenosti do 3 metra od ventilatora.

RESETOVANJE WI-FI MODULA (WI-FI MODUL SE PRODAJE ZASEBNO):

Pritisnite taster “” i taster “” na daljinskom upravljaču istovremeno 15 sekundi. Zeleni LED svetlosni indikator na gornjoj strani daljinskog upravljača treperiće dve sekunde.

Napomena! Kada upotrebljavate ovu funkciju resetovanja, budite na udaljenosti do 3 metra od ventilatora.

Ako daljinski upravljač i prijemnik izgube kontrolu nakon postavljanja ili tokom upotrebe, potrebno je ponovo obaviti uparivanje daljinskog upravljača i prijemnika. U nastavku su navedeni simptomi u toku rada i način ponovnog uparivanja daljinskog upravljača DC plafonskog ventilatora i prijemnika.

Problemi:

- Gubitak kontrole – ventilator radi samo pri velikoj brzini nakon postavljanja.
- Gubitak kontrole – nema funkcije rada u obrnutom smeru nakon postavljanja.
- Gubitak kontrole – daljinski upravljač ne može da uspostavi komunikaciju sa prijemnikom.

Rešenje:

- Isključite strujno napajanje plafonskog ventilatora.
- Uključite strujno napajanje plafonskog ventilatora. Pritisnite taster  na daljinskom upravljaču i držite ga pritisnutim 5 sekundi u roku od 60 sekundi nakon uključivanja. Zeleni LED svetlosni indikator na gornjoj strani daljinskog upravljača treperiće dve sekunde da ukaže da je proces uparivanja aktiviran.
- Uključite plafonski ventilator i izaberite različite brzine da proverite rad ventilatora.

NAKON POSTAVLJANJA

SMANJENJE NESTABILNOSTI VENTILATORA: Proverite da li su svi zavrtnjevi koji pričvršćuju montažni nosač i šipku zategnuti.

KOMPLET ZA BALANSIRANJE: Komplet za balansiranje ("I" u listi delova) isporučuje se za balansiranje plafonskog ventilatora tokom početnog postavljanja. Pogledajte uputstvo za upotrebu kompleta za balansiranje. Komplet za balansiranje može da se upotrebljava za ponovno balansiranje ako plafonski ventilator opet bude neizbalansiran. Nakon postavljanja, sačuvajte komplet za balansiranje za buduću upotrebu, ako zatreba.

ODRŽAVANJE I ČIŠĆENJE

NAPOMENA! Pre obavljanja radova održavanja ili čišćenja ventilatora, uvek ISKLJUČITE strujno napajanje na strujnom prekidaču.

- Redovno čišćenje plafonskog ventilatora svakih 6 meseci je jedino održavanje koje je potrebno. Upotrebljavajte meku četku ili krpu koja ne ostavlja dlačice da izbegnete uklanjanje boje. Isključite strujno napajanje kada to radite.
- NEMOJTE da natapate plafonski ventilator vodom ili drugim tečnostima ili da ga potapate u vodu ili druge tečnosti. Tako možete da oštetite motor ili lopatice i izazovete opasnost od strujnog udara.
- Vodite računa da ventilator ne dođe u kontakt sa organskim rastvaračima ili sredstvima za čišćenje.
- Lopatice ventilatora čistite samo vlažnom, čistom krpom BEZ organskih rastvarača ili sredstava za čišćenje.
- Motor ima trajno podmazan kuglični ležaj koji ne treba podmazivati.

BEZBEDNOSNE MERE PREDOSTROŽNOSTI ZA BATERIJE

- **UPOZORENJE!** – Nove i iskorišćene baterije držite dalje od dece.
- **OPREZ!** – Nemojte da gutate bateriju. Postoji opasnost od hemijskih opekotina.
- Za ovaj daljinski upravljač za plafonski ventilator uvek upotrebljavajte DC baterije CR2032 od 3 V.
- Vodite računa da baterije pravilno umetnete prema polovima.
- Da biste izbegli nepravilan rad tokom umetanja ili zamene baterije, ovaj plafonski ventilator mora biti isključen iz strujnog napajanja.
- Nepunjive baterije ne smeju da se pune.
- Priključci ne smeju da se kratko spajaju.
- Izvadite baterije iz proizvoda ako ga nećete upotrebljavati duže vreme.
- Baterije je potrebno ukloniti iz predajnika daljinskog upravljača pre odlaganja u otpad.
- Istrošene baterije odložite u otpad odmah i na bezbedan način (tako da ih deca ne mogu izvaditi). Baterije i dalje mogu da budu opasne. Za bezbedno odlaganje baterije u otpad obratite se lokalnoj upravi.
- Redovno proveravajte proizvod i uverite se da je poklopac odeljka za baterije dobro zatvoren. Ako odeljak za baterije dobro ne zatvara, prestanite da upotrebljavate proizvod i držite ga dalje od dece.
- Ako mislite da su baterije progutane ili da se nalaze u bilo kojem delu tela, odmah zatražite pomoć lekara. Ako sumnjate da je vaše dete progutalo ili umetnulo dugme bateriju, za brz i stručan savet nazovite broj za hitne slučajeve svoje zemlje ako ste u Evropi.
- Curenje baterije: Baterija sadrži hemikalije i sa njom treba postupati kao i sa bilo kojom drugom hemikalijom. Kada rukujete hemikalijama iz baterija, preduzmite mere predostrožnosti. Hemikalije iz baterija ne smiju se stavljati blizu očiju ni gutati. Za brz i stručan savet nazovite broj za hitne slučajeve svoje zemlje ako ste u Evropi.

TEHNIČKI PODACI

TEHNIČKI PODACI	
Ventilator	Ventilator POLIS DC 52''
Modeli ventilatora	SKU# 21616249 SKU# 21616349
Nominalni napon	220 – 240 V ~ 50 Hz
Nominalna snaga u vatima (motor)	30 W
Nominalna snaga u vatima (svetiljka)	Nije primenjivo
IP zaštita	IP55
Baterija za daljinski upravljač	CR2032 3 V (nije u opsegu isporuke)
Masa	4,2 kg
Dimenzije poklopca	Visina: 70 mm, prečnik: 153 mm

INFORMACIJE O GARANCIJI

U EVROPI – Ako ste evropski kupac, za servis u okviru garancije obratite se prodajnom mestu gde ste kupili ventilator.

DIALKOVÉ OVLÁDANIE

- Otestujte diaľkový ovládač stlačením a podržaním ľubovoľného tlačidla. V hornej časti diaľkového ovládača sa rozsvieti zelená LED kontrolka, ktorá indikuje, že je diaľkové ovládanie zapnuté a je pripravené na použitie na ovládanie ventilátora.
- Postupujte podľa nižšie uvedeného návodu na obsluhu ventilátora a naučte sa funkcie.

- | | |
|---|--|
| 0 | Tlačidlo vypnutia ventilátora
Stlačením tlačidla vypnete ventilátor |
| 1 | Tlačidlo rýchlosti 1
Stlačte tlačidlo, ventilátor beží na rýchlosť 1 (nízka rýchlosť) |
| 2 | Tlačidlo rýchlosti 2
Stlačte tlačidlo, ventilátor beží na rýchlosť 2 |
| 3 | Tlačidlo rýchlosti 3
Stlačte tlačidlo, ventilátor beží na rýchlosť 3 |
| 4 | Tlačidlo rýchlosti 4
Stlačte tlačidlo, ventilátor beží na rýchlosť 4 |
| 5 | Tlačidlo rýchlosti 5
Stlačte tlačidlo, ventilátor beží na rýchlosť 5 |
| 6 | Tlačidlo rýchlosti 6
Stlačte tlačidlo, ventilátor beží na rýchlosť 6 (vysoká rýchlosť) |
|  | Tlačidlo spätného chodu
Stlačením tlačidla aktivujete funkciu spätného chodu. Ventilátor musí byť v prevádzke, aby sa aktivovala funkcia spätného chodu. |
|  | Tlačidlo ovládania osvetlenia
Stlačením tlačidla zapnete/vypnete svetlo. |



POZNÁMKA: Pri prvom zapnutí ventilátora alebo zapnutí hlavného napájania prijímača musíte ventilátor najprv spustiť na vysokej rýchlosti „6“ a potom zvoliť nižšiu rýchlosť. Je potrebných 5 - 10 sekúnd, aby jednosmerný ventilátor mohol zareagovať na diaľkové ovládanie pri každom výbere rýchlosti alebo smeru ventilátora.

Prijímač má pamäťovú funkciu. Ak sa ventilátor vypne izolačným spínačom na viac ako 7 sekúnd, pri ďalšom zapnutí ventilátora sa použije posledné nastavenie.

OPRAVA PÁROVANIA PRIJÍMAČA VENTILÁTORA A DIALKOVÉHO OVLÁDANIA

POZNÁMKA: Spárovanie diaľkového ovládača a prijímača sa vykonalo vo výrobe.

Po inštalácii stropného ventilátora sa párovanie prijímača ventilátora a diaľkového ovládania nevyžaduje.

Ak je potrebné ovládať viac ventilátorov s viacerými diaľkovými ovládačmi samostatne, potom je potrebné diaľkový ovládač/prijímač spárovať, alebo ak diaľkový ovládač a prijímač po inštalácii alebo počas používania stratia kontrolu, je potrebné spárovanie diaľkového ovládača a prijímača opraviť.

Pri prevádzke tejto funkcie párovania stojte vo vzdialenosti do 3 metrov od ventilátora.

SPÁROVANIE DIAĽKOVÉHO OVLÁDAČA A PRIJÍMAČA – KEĎ JE NA JEDNOM MIESTE NAINŠTALOVANÝ 1 JEDNOSMERNÝ STROPNÝ VENTILÁTOR

POZNÁMKA: Uistite sa, že ste v pevnej elektroinštalácii ventilátora nainštalovali jednopólový odpojovač.

POZNÁMKA: Pred spárovaním diaľkového ovládača s prijímačom sa uistite, že je napájanie prijímača zapnuté.

- Vypnite napájanie ventilátora nástenným vypínačom.
- Vložte batériu do diaľkového ovládača. Uistite sa, že polarita batérie je správna.
- Zapnite napájanie prijímača.
- Stlačte a podržte tlačidlo „0“ na diaľkovom ovládači na 5 sekúnd do 60 sekúnd od zapnutia napájania prijímača stropného ventilátora. Zelená LED dióda v hornej časti diaľkového ovládača bude blikať dve sekundy, aby signalizovala aktiváciu procesu spárovania.
- Zapnite ventilátor a zmeňte rýchlosť stropného ventilátora pomocou diaľkového ovládača, aby ste skontrolovali fungovanie a úspešné spárovanie.
- Ak bolo spárovanie neúspešné, zopakujte tieto kroky znova.

SPÁROVANIE DIAĽKOVÉHO OVLÁDAČA A PRIJÍMAČA – KEĎ SÚ NA JEDNOM MIESTE NAINŠTALOVANÉ 2 ALEBO VIAC JEDNOSMERNÝCH STROPNÝCH VENTILÁTOROV

POZNÁMKA: Uistite sa, že ste nainštalovali jednopólový odpojovač v pevnej elektroinštalácii pre každý ventilátor.

- Ak chcete ovládať 2 alebo viac stropných ventilátorov jedným diaľkovým ovládačom, postupujte podľa pokynov pre bežný proces párovania, ale uistite sa, že sú všetky nástenné spínače stropných ventilátorov ZAPNUTÉ.
- Ak ich chcete ovládať pomocou samostatných diaľkových ovládačov, postupujte podľa pokynov pre bežný proces párovania, ale uistite sa, že ostatné nástenné spínače stropných ventilátorov sú VYPNUTÉ. Po spárovaní prvého ventilátora vypnite nástenný vypínač a pokračujte v bežnom procese párovania s ďalším ventilátorom.

RESETOVANIE NA PREDVOLENÉ NASTAVENIE:

do 1 minúty po zapnutí ventilátora stlačte tlačidlo „0“ na 15 sekúnd. Po uplynutí 5 sekúnd bude zelená LED dióda v hornej časti diaľkového ovládania blikať dve sekundy pre spárovanie. Podržte tlačidlo stlačené na 15 sekúnd. Zelená LED opäť bliká dve sekundy, prijímač sa vráti do predvoleného továrenského nastavenia.

Poznámka: Pri použití tejto funkcie resetovania stojte vo vzdialenosti do 3 metrov od ventilátora.

RESETOVANIE MODULU WIFI (MODUL WIFI SA PREDÁVA SAMOSTATNE):

Stlačte súčasne tlačidlo „0“ a tlačidlo „“ na diaľkovom ovládači na 15 sekúnd. Zelená LED dióda v hornej časti diaľkového ovládača bude blikať dve sekundy.

Poznámka: Pri použití tejto funkcie resetovania stojte vo vzdialenosti do 3 metrov od ventilátora.

Ak sa po inštalácii alebo počas používania stratí ovládanie diaľkového ovládača a prijímača, je potrebné opraviť spárovanie diaľkového ovládača a prijímača. Nižšie sú uvedené prevádzkové príznaky a spôsob opravy spárovania diaľkového ovládača a prijímača jednosmerného stropného ventilátora.

Problémy:

- Strata kontroly - Ventilátor beží po inštalácii iba vysokou rýchlosťou
- Strata kontroly - Žiadna funkcia spätného chodu po inštalácii
- Strata kontroly - Diaľkové ovládanie nedokáže komunikovať s prijímačom

Riešenie:

- Vypnite napájanie stropného ventilátora.
- Zapnite napájanie stropného ventilátora. Stlačte a podržte tlačidlo  na diaľkovom ovládači na 5 sekúnd do 60 sekúnd po zapnutí. Zelená LED dióda v hornej časti diaľkového ovládača bude blikať dve sekundy, čo signalizuje aktiváciu procesu párovania.
- Zapnite a vyberte inú rýchlosť stropného ventilátora, aby ste skontrolovali činnosť ventilátora.

PO INŠTALÁCII

ZNÍŽENIE KOLÍSANIA VENTILÁTORA: Skontrolujte, či sú zaistené všetky skrutky, ktoré upevňujú montážnu konzolu a spodnú tyč.

VYVAŽOVACIA SÚPRAVA: Na vyváženie stropného ventilátora pri prvej inštalácii sa dodáva vyvažovacia súprava („I“ v zozname dielov). Pozrite si pokyny na používanie vyvažovacej súpravy. Vyvažovaciu súpravu možno použiť na pomoc pri opätovnom vyvážení, ak by sa stropný ventilátor opäť stal nevyváženým. Po inštalácii si odložte vyvažovaciu súpravu pre budúce použitie, ak to bude potrebné.

STAROSTLIVOSŤ A ČISTENIE

POZNÁMKA: Pred vykonaním akejkoľvek údržby alebo pred pokusom o čistenie ventilátora vždy **VYPNITE napájanie sieťovým vypínačom.**

- Pravidelné čistenie stropného ventilátora každých 6 mesiacov je jedinou požadovanou údržbou. Použite mäkkú kefu alebo handričku, ktorá nepúšťa vlákna, aby ste zabránili poškriabaniu laku. Vypnite napájanie pri čistení.
- Stropný ventilátor nenamáčajte ani neponárajte do vody alebo iných tekutín. Mohlo by to poškodiť motor alebo lopatky a spôsobiť úraz elektrickým prúdom.
- Dbajte na to, aby sa ventilátor nedostal do kontaktu so žiadnymi organickými rozpúšťadlami alebo čistiacimi prostriedkami.
- Na čistenie lopatiek ventilátora používajte iba vlhkú čistú handričku bez organických rozpúšťadiel alebo čistiacich prostriedkov.
- Motor má trvalo mazané guľôčkové ložisko, ktoré nie je potrebné olejovať.

BEZPEČNOSTNÉ OPATRENIA PRE BATÉRIU

- **VAROVANIE** – Nové a použité batérie uchovávajte mimo dosahu detí.
- **UPOZORNENIE** – Batériu neprehltnite – nebezpečenstvo chemického popálenia.
- S týmto diaľkovým ovládačom stropného ventilátora vždy používajte 3 V= batériu typu CR2032.
- Uistite sa, že sú batérie vložené so správnou polaritou.
- Aby sa predišlo chybnéj činnosti počas vkladania alebo výmeny batérie, musí byť tento stropný ventilátor odpojený od napájania.
- nenabíjateľné batérie sa nesmú nabíjať.
- napájacie svorky sa nesmú skratovať.
- Keď výrobok dlhší čas nepoužívate, vyberte z neho batérie.
- Pred likvidáciou diaľkového vysieláča je potrebné vybrať batérie.
- Vybité batérie okamžite a bezpečne zlikvidujte (aby sa k nim nedostali deti). Batérie môžu byť stále nebezpečné. Ak chcete batériu bezpečne zlikvidovať, obráťte sa na miestny úrad.
- Pravidelne kontrolujte výrobok a uistite sa, že veko priehradky na batérie je správne zaistené. Ak sa priehradka na batérie nedá bezpečne zavrieť, prestaňte výrobok používať a uchovávajte ho mimo dosahu detí.
- Ak si myslíte, že batérie mohli byť prehltnuté alebo umiestnené do akejkoľvek časti tela, okamžite vyhľadajte lekársku pomoc. Ak máte podozrenie, že vaše dieťa prehltnulo alebo si vložilo gombíkovú batériu do niektorej časti tela, zavolajte na tiesňové číslo vašej krajiny, ak ste v Európe, a požiadajte o rýchlu a odbornú radu.
- Netesnosť batérie: Batéria obsahuje chemikálie a malo by sa s ňou zaobchádzať ako s akoukoľvek chemikáliou. Pri manipulácii s vytečenými chemikáliami z batérie buďte opatrní. Chemikálie z batérií sa nesmú dostať do blízkosti očí a ani sa nesmú prehltnúť. Ak ste v Európe, zavolajte na tiesňové číslo vašej krajiny a požiadajte o rýchlu a odbornú radu.

TECHNICKÉ INFORMÁCIE

Ventilátor	52" jednosmerný ventilátor POLIS	
Modely ventilátorov	SKU# 21616249	SKU# 21616349
Menovité napätie	220-240 V~ 50 Hz	
Menovitý výkon (motor)	30 W	
Menovitý výkon (lampa)	N/A	
Stupeň krytia IP	IP55	
Batéria pre diaľkové ovládanie	3 V CR2032 (nie je súčasť balenia)	
Hmotnosť	4,2 kg	
Rozmery vrchlíka	V: 70 mm Ø: 153 mm	

INFORMÁCIE O ZÁRUKU

V EURÓPE – Ak ste európskym zákazníkom, kontaktujte predajcu, kde ste ventilátor zakúpili, a požiadajte o záručný servis.

DALJINSKI UPRAVLJALNIK

1. Preverite delovanje daljinca, tako da pritisnete kateri koli gumb in ga držite. Na vrhu daljinskega upravljalnika se bo prižgala zelena LED-lučka, ki kaže, da je daljinski upravljalnik vklopljen in pripravljen za uporabo z ventilatorjem.
2. Upoštevajte naslednja navodila za uporabo ventilatorja in informacije o funkcijah.

0

Gumb za izklop ventilatorja

Pritisnite ta gumb za izklop ventilatorja

1

Gumb za hitrost 1

Pritisnite ta gumb, da bo ventilator deloval pri hitrosti 1 (nizka hitrost)

2

Gumb za hitrost 2

Pritisnite ta gumb, da bo ventilator deloval pri hitrosti 2

3

Gumb za hitrost 3

Pritisnite ta gumb, da bo ventilator deloval pri hitrosti 3

4

Gumb za hitrost 4

Pritisnite ta gumb, da bo ventilator deloval pri hitrosti 4

5

Gumb za hitrost 5

Pritisnite ta gumb, da bo ventilator deloval pri hitrosti 5

6

Gumb za hitrost 6

Pritisnite ta gumb, da bo ventilator deloval pri hitrosti 6 (visoka hitrost)

**Gumb z vzratno funkcijo**

Pritisnite ta gumb za aktiviranje vzratnega delovanja. Za aktiviranje vzratnega delovanja mora ventilator delovati.

**Gumb za nadzor svetlosti**

Pritisnite ta gumb za vklop/izklop lučke.



OPOMBA: ko prvič vklopite ventilator ali vklopite glavno napajanje do sprejemnika, morate ventilator najprej zagnati na visoki hitrosti „6“ in nato izbrati nižjo hitrost. Potrebni je 5–10 sekund, da se ventilator na enosmerni tok odzove na izbiro hitrosti ali smeri ventilatorja na daljavo.

Sprejemnik ima funkcijo spomina. Če ventilator izklopite s stikalom za izolacijo in ga držite dlje od 7 sekund, se bo ventilator naslednjič vklopil z zadnjo nastavitvijo.

POPRAVILO SEZNANJANJA SPREJEMNIKA IN DALJINSKEGA UPRAVLJALNIKA

OPOMBA: Daljinski upravljalnik in sprejemnik sta bila seznanjena že v tovarni.

Ko namestite stropni ventilator, seznanjanje sprejemnika in daljinskega upravljalnika NI potrebno.

Če želite upravljati več ventilatorjev z več daljinskimi upravljalniki posamično, je treba daljinski

upravljalnik/sprejemnik seznaniti. Ali če daljinski upravljalnik in sprejemnik po namestitvi ali med uporabo izgubita nadzor, je treba seznanitev daljinskega upravljalnika in sprejemnika popraviti.

Ko uporabljate to funkcijo seznanjanja, stojte na razdalji do 3 metrov od ventilatorja.

POVEZOVANJE DALJINSKOGA IN SPREJEMNIKA – KO JE 1 DC STROPNI VENTILATOR NAMEŠČEN NA ENI LOKACIJI

OPOMBA: Prepričajte se, da ste v fiksno napeljavo za ventilator namestili enopolno odklopno stikalo.

OPOMBA: Pred seznanjanjem daljinskega upravljalnika s sprejemnikom se prepričajte, da je napajanje sprejemnika vklopljeno.

- S stenskim stikalom za vklop/izklop izklopite napajanje ventilatorja iz električnega omrežja.
- Baterijo vstavite v daljinski upravljalnik. Preverite, ali je polarnost baterije pravilna.
- Vklopite napajanje sprejemnika.
- V 60 sekundah po vklopu napajanja sprejemnika stropnega ventilatorja pritisnite in 5 sekund držite gumb „0“ na daljinskem upravljalniku. Zelena LED dioda na vrhu daljinskega upravljalnika bo utripala dve sekundi, kar pomeni, da je postopek seznanitve aktiviran.
- Vklopite ventilator in spremenite hitrost stropnega ventilatorja z daljinskim upravljalnikom, da preverite delovanje in uspešno povezovanje.
- Če povezovanje ni bilo uspešno, ponovite to zaporedje korakov.

SEZNAVANJE DALJINSKEGA DALJINCA IN SPREJEMNIKA – KO STA NA ENEM MESTU NAMEŠČENA 2 STROPNA VENTILATORJA DC ALI VEČ

OPOMBA: Prepričajte se, da ste v fiksno napeljavo za vsak ventilator namestili enopolno odklopno stikalo.

- Če želite z enim daljinskim upravljalnikom upravljati 2 ventilatorja ali več stropnih ventilatorjev, ravnajte, kot je razloženo v običajnem postopku povezovanja, vendar se prepričajte, da so stenska stikala vseh stropnih ventilatorjev vklopljena.
- Če jih želite upravljati s posameznimi daljinskimi upravljalniki, ravnajte, kot je opisano v običajnem postopku povezovanja, vendar se prepričajte, da so stenska stikala drugih stropnih ventilatorjev izklopljena. Ko je prvi ventilator povezan, izklopite stensko stikalo in nadaljujte z običajnim postopkom povezovanja z naslednjim ventilatorjem.

PONASTAVITEV V PRIVZETO STANJE:

v 1 minuti po vklopu ventilatorja za 15 sekund pritisnite gumb „0“. Ko traja več kot 5 sekund, zelena dioda LED na vrhu daljinskega upravljalnika utripa dve sekundi za seznanjanje. Gumb držite pritisnjen, dokler ne preseže 15 sekund, zelena LED dioda spet utripa dve sekundi, sprejemnik se vrne v privzeto tovarniško nastavitev.

Opomba: ko uporabljate to funkcijo ponastavljanja, stojte na razdalji do 3 metrov od ventilatorja.

PONASTAVITEV MODULA WIFI (MODUL WIFI SE PRODAJA LOČENO):

Hkrati pritisnite gumb „0“ in gumb „“, na daljinskem upravljalniku za 15 sekund, zelena LED dioda na vrhu daljinskega upravljalnika bo utripala dve sekundi.

Opomba: ko uporabljate to funkcijo ponastavljanja, stojte na razdalji do 3 metrov od ventilatorja.

Če daljinski upravljalnik in sprejemnik po namestitvi ali med uporabo izgubita nadzor, je treba popraviti seznanitev daljinskega upravljalnika in sprejemnika. Spodaj so prikazani znaki delovanja in način popravila seznanitve daljinskega upravljalnika in sprejemnika stropnega ventilatorja DC.

Težave:

- Izguba nadzora – po namestitvi deluje ventilator le z visoko hitrostjo.
- Izguba nadzora – po namestitvi funkcija obratnega delovanja ni na voljo.
- Izguba nadzora – daljinski upravljalnik ne more komunicirati s sprejemnikom.

Rešitev:

- Vključite glavno napajanje stropnega ventilatorja.
- Vključite glavno napajanje stropnega ventilatorja. V 60 sekundah po vklopu pritisnite in 5 sekund držite gumb  na daljinskem upravljalniku. Zelena dioda LED na vrhu daljinskega upravljalnika bo utripala dve sekundi, kar pomeni, da je postopek seznanjanja aktiviran.
- Vključite in izberite različne hitrosti stropnega ventilatorja, da preverite delovanje ventilatorja.

PO NAMESTITEVU

ZMANJŠANJE NIHANJA VENTILATORJA: Preverite, ali so nameščeni vsi vijaki, s katerimi sta pritrjena montažni nosilec in palica.

KOMPLET ZA URAVNOTEŽENJE: S kompletom za uravnoteženje („I“ na seznamu delov) lahko uravnotežite stropni ventilator pri prvi montaži. Glejte navodila za uporabo kompleta za uravnoteženje. Komplet za uravnoteženje lahko uporabite za ponovno uravnoteženje, če boste morali stropni ventilator ponovno uravnotežiti. Komplet za uravnoteženje po montaži spravite, če ga boste morda potrebovali tudi v prihodnje.

NEGA IN ČIŠČENJE

OPOMBA: Pred kakršnim koli vzdrževanjem ali čiščenjem ventilatorja vedno izklopite napajanje na omrežnem stikalu.

- Vsakih šest mesecev je treba stropni ventilator le redno očistiti. Uporabite mehko krtačo ali krpo, ki ne pušča vlaken, da ne opraskate barve. Pri tem izklopite električno napajanje.
- Stropnega ventilatorja ne namakajte ali potaplajte v vodo ali druge tekočine. To lahko poškoduje motor ali lopatice in povzroči možnost električnega udara.
- Poskrbite, da ventilator ne pride v stik z organskimi topili ali čistili.
- Za čiščenje lopatice ventilatorja samo obrišite z vlažno čisto krpo brez organskih topil ali čistil.
- Motor ima trajno mazan kroglični ležaj, zato ga ni treba mazati z oljem.

VARNOSTNI UKREPI ZA BATERIJE

- **OPOZORILO** – Nove in rabljene baterije hranite zunaj dosega otrok.
- **POZOR** – Ne zaužijte baterije – nevarnost kemičnih opeklin.
- S tem daljinskim upravljalnikom stropnega ventilatorja vedno uporabljajte baterijo 3V CR2032 DC.
- Prepričajte se, da so baterije vstavljene s pravilno polariteto.
- Da bi preprečili napačno delovanje med vstavljanjem ali zamenjavo baterije, je treba ta stropni ventilator izključiti iz električnega omrežja.
- Baterij, ki niso za ponovno polnjenje, ne smete ponovno polniti.
- Napajalne sponke ne smejo biti kratkostično povezane.
- Če izdelka dalj časa ne uporabljate, iz njega odstranite baterije.
- Preden daljinski oddajnik zavržete, iz njega odstranite baterije.
- Izrabljene baterije takoj in varno zavržite (tako, da jih otroci ne morejo vzeti). Baterije so lahko še vedno nevarne. Za varno odlaganje baterije se obrnite na lokalno upravo.
- Redno preverjajte izdelek in poskrbite, da je pokrov baterije pravilno pritrjen. Če se predal za baterije ne zapre varno, prenehajte uporabljati izdelek in ga hranite stran od otrok.
- Če menite, da ste baterije pogoltnili ali jih vstavili v kateri koli del telesa, takoj poiščite zdravniško pomoč. Če sumite, da je otrok pogoltnil ali vtaknil gumbno baterijo, pokličite številko za nujne primere v svoji državi, če ste v Evropi, kjer vam bodo hitro in strokovno svetovali.
- Puščanje baterije: Baterija vsebuje kemikalije in z njo je treba ravnati kot s katero koli drugo kemikalijo. Pri ravnanju z izteklimi kemikalijami iz baterije upoštevajte previdnostne ukrepe. Kemikalij iz baterije ne smete dajati v bližino oči ali jih zaužiti. Če ste v Evropi, pokličite številko za klic v sili v svoji državi, kjer vam bodo hitro in strokovno svetovali.

TEHNIČNI PODATKI



Ventilator	Ventilator 52" POLIS DC	
Modeli ventilatorja	SKU# 21616249	SKU# 21616349
Nazivna napetost	220–240V ~ 50Hz	
Nazivna moč (motor)	30 W	
Nazivna moč (svetilka)	N/V	
Ocena IP	IP55	
Baterija za daljinsko upravljanje	3 V CR2032 (ni priložena)	
Teža	4,2 kg	
Dimenzije baldahina	V: 70 mm Premer: 153 mm	

PODATKI O GARANCIJI

V EVROPI – Če ste evropska stranka, se za garancijski servis obrnite na prodajno mesto, kjer je bil ventilator kupljen.

MANDO A DISTANCIA

1. Pruebe el funcionamiento del mando a distancia manteniendo pulsado cualquier botón. Se encenderá un LED verde en la parte superior del mando a distancia para indicar que hay corriente en el mando y que está listo para usarse para controlar el ventilador.
2. Siga esta guía para operar el ventilador y aprender sus funciones.

- | | |
|---|--|
| 0 | Botón de apagado del ventilador
Presione este botón para apagar el ventilador. |
| 1 | Botón de velocidad 1
Pulse el botón y el ventilador funcionará a velocidad 1 (baja velocidad) |
| 2 | Botón de velocidad 2
Pulse el botón y el ventilador funcionará a velocidad 2 |
| 3 | Botón de velocidad 3
Pulse el botón y el ventilador funcionará a velocidad 3 |
| 4 | Botón de velocidad 4
Pulse el botón y el ventilador funcionará a velocidad 4 |
| 5 | Botón de velocidad 5
Pulse el botón y el ventilador funcionará a velocidad 5 |
| 6 | Botón de velocidad 6
Pulse el botón y el ventilador funcionará a velocidad 6 |
|  | Botón de sentido inverso de giro
Pulse este botón para activar la función de sentido inverso de giro. El ventilador debe estar funcionando para activar la función de sentido contrario. |
|  | Botón de control de la luz
Presione este botón para apagar o encender la luz. |



NOTA: cuando encienda el ventilador por primera vez o conecte la alimentación principal al receptor, deberá ponerlo en marcha primero a velocidad alta "6" y después elegir una velocidad más baja. Se deben esperar de 5 a 10 segundos a que el ventilador CC responda al seleccionar la velocidad o el sentido de giro del ventilador desde el mando a distancia.

El receptor tiene función de memoria. Si el ventilador se apaga por el interruptor de aislamiento más de 7 segundos, la próxima vez que se encienda el ventilador será en el último ajuste.

NUEVO EMPAREJAMIENTO DEL RECEPTOR Y EL MANDO A DISTANCIA DEL VENTILADOR

NOTA: El mando a distancia y el receptor vienen emparejados de fábrica.

Una vez instalado el ventilador de techo, NO será necesario emparejar el receptor del ventilador con el mando a distancia.

Si se requiere operar los múltiples ventiladores con múltiples mandos a distancia individualmente, entonces el mando a distancia/receptor necesita ser emparejado; o si el mando a distancia y el receptor pierden el control después de la instalación o durante el uso, el emparejamiento del mando a distancia y el receptor

debe ser restablecido.

Cuando utilice esta función de emparejamiento, colóquese a una distancia máxima de 3 metros del ventilador.

EMPAREJAMIENTO DEL MANDO A DISTANCIA Y EL RECEPTOR - CUANDO HAY 1 VENTILADOR DE TECHO CC INSTALADO EN UN LUGAR

NOTA: Asegúrese de haber instalado un interruptor de desconexión unipolar en el cableado fijo para el ventilador.

NOTA: Asegúrese de que el receptor esté activado antes de emparejar el mando a distancia al receptor.

- Apague el ventilador mediante el interruptor de la pared.
- Instale la pila en el mando a distancia. Asegúrese de que esté colocada en el sentido correcto de la polaridad.
- Encienda el ventilador para activar el receptor.
- Mantenga pulsado el botón "0" del mando a distancia durante 5 segundos en los 60 segundos siguientes al encendido del receptor del ventilador de techo. El LED verde situado en la parte superior del mando a distancia parpadeará dos segundos para indicar que el proceso de emparejamiento está activado.
- Encienda el ventilador de techo y cambie su velocidad con el mando a distancia para comprobar que funciona correctamente y que el emparejamiento se ha realizado con éxito.
- En caso de no llegar a emparejarse, repita estos pasos de nuevo.

EMPAREJAMIENTO DEL MANDO A DISTANCIA Y EL RECEPTOR - CUANDO HAY 2 O MÁS VENTILADORES DE TECHO CC INSTALADOS EN UN MISMO LUGAR

NOTA: Asegúrese de haber instalado un interruptor de desconexión unipolar en el cableado residencial para cada ventilador.

- Si desea controlar 2 o más ventiladores de techo con un mando a distancia, siga las instrucciones de emparejamiento usual, pero asegúrese de que todos los interruptores de la pared de los ventiladores de techo estén encendidos.
- Si desea controlarlos con mandos a distancia individuales, siga las instrucciones de emparejamiento usual, pero asegúrese de que los interruptores de pared de los otros ventiladores de techo estén apagados. Después de emparejar el primer ventilador, apáguelo desde el interruptor de la pared y prosiga con el emparejamiento del siguiente ventilador.

RESTABLECIMIENTO A VALORES DE FÁBRICA:

En el espacio de 1 minuto después de encender el ventilador, pulse el botón "0" durante 15 segundos.

Cuando se superan los 5 segundos, el LED verde de la parte superior del mando a distancia parpadea dos segundos para indicar el emparejamiento. Mantenga pulsado el botón hasta superar los 15 segundos, el LED verde parpadeará de nuevo dos segundos más y el receptor volverá a la configuración de fábrica por defecto.

Nota: al utilizar esta función de reinicio, colóquese a menos de 3 metros de distancia del ventilador.

REINICIO DEL MÓDULO WIFI (EL MÓDULO WIFI SE VENDE POR SEPARADO):

Pulse simultáneamente los botones "0" y "📶" del mando a distancia durante 15 segundos, el LED verde de la parte superior del mando parpadeará durante dos segundos.

Nota: al utilizar esta función de reinicio, colóquese a menos de 3 metros de distancia del ventilador.

Si perdiera el control del receptor y el mando a distancia después de la instalación o durante su uso, deberá emparejar de nuevo el receptor y el mando a distancia. A continuación se describen algunos problemas de funcionamiento y el método para volver a emparejar el receptor y el mando a distancia del ventilador de techo de CC.

Problemas:

- Pérdida de control: el ventilador sólo funciona a alta velocidad después de la instalación.
- Pérdida de control: la función de cambio de sentido no funciona después de la instalación.
- Pérdida de control: el mando a distancia no se puede comunicar con el receptor.

Solución:

- Corte la corriente del ventilador de techo.
- Vuelva a conectar la corriente del ventilador de techo. Mantenga pulsado el botón "0" del mando a distancia durante 5 segundos en los 60 segundos siguientes al encendido. El LED verde de la parte superior del mando a distancia parpadeará dos segundos para indicar que el proceso de emparejamiento está activado.
- Encienda y seleccione una velocidad diferente del ventilador de techo para comprobar el funcionamiento del ventilador.

DESPUÉS DE LA INSTALACIÓN

CÓMO REDUCIR EL BAMBOLEO DEL VENTILADOR: Compruebe que todos los tornillos que fijan el soporte de montaje del ventilador y la tija estén bien apretados.

KIT DE COMPENSACIÓN: Se suministra un kit de equilibrado ("I" en la lista de piezas) para equilibrar el ventilador de techo en la instalación inicial. Consulte las instrucciones acerca de cómo usar el kit de compensación. El kit de compensación puede usarse para reequilibrar el ventilador si llegara a desequilibrarse. Después de la instalación, guarde el kit de compensación por si lo necesita en un futuro.

CUIDADO Y LIMPIEZA

NOTA: Apague siempre el ventilador desde el cuadro eléctrico antes de llevar a cabo cualquier tarea de mantenimiento o limpieza.

- El único mantenimiento que requiere su ventilador de techo es una limpieza cada 6 meses. Utilice un cepillo suave o un paño que no deje pelusa para no rayar el acabado de pintura. Corte la corriente de la red cuando haga esto.
- No moje ni sumerja el ventilador de techo en el agua u otros líquidos. Esto podría dañar el motor o las aspas y dar pie a posibles descargas eléctricas.

- Asegúrese de que el ventilador no entre en contacto con disolventes orgánicos o detergentes.
- Para limpiar las aspas del ventilador, basta con pasar un paño humedecido SIN usar disolventes orgánicos ni detergentes.
- El motor tiene un rodamiento con lubricación permanente, por lo que no es necesario engrasarlo.

MEDIDAS DE SEGURIDAD CON LAS PILAS

- **ADVERTENCIA** – Mantenga las pilas nuevas y usadas fuera del alcance de los niños.
- **PRECAUCIÓN** – No ingerir las pilas—Riesgo de quemaduras químicas.
- Utilice siempre una pila CR2032 de 3V CC con el mando a distancia del ventilador de techo.
- Asegúrese de instalar las pilas en el sentido correcto de la polaridad.
- Para evitar el funcionamiento accidental del ventilador de techo al instalar o sustituir las pilas, desconéctelo de la corriente.
- Las pilas no recargables no deben ser recargadas.
- Los terminales de corriente no se deben cortocircuitar.
- Retire las pilas del producto cuando no lo vaya a utilizar durante un largo periodo de tiempo.
- Las pilas deben sacarse del mando a distancia antes de desecharlo.
- Deseche las pilas agotadas inmediatamente y de un modo seguro (para que no puedan acabar en manos de los niños). Las pilas pueden seguir siendo peligrosas. Póngase en contacto su ayuntamiento para deshacerse de las pilas de una manera segura.
- Examine periódicamente el producto y asegúrese de que la tapa del compartimento de las pilas esté bien cerrada. Si el compartimento de las pilas no se cerrara bien, deje de usar el producto y guárdelo en un lugar fuera del alcance de los niños.
- Si sospecha que alguna pila ha podido ser ingerida o introducida en alguna parte del cuerpo, solicite atención médica inmediatamente. Si sospecha que su hijo/a ha ingerido o se ha introducido una pila de botón, llame al número de urgencias de su país –si está en Europa– para recibir un asesoramiento experto y expeditivo sobre cómo proceder.
- Fugas de las pilas: Las pilas contienen sustancias químicas y deben ser tratadas como cualquier otro producto químico. Tome precauciones cuando manipule las fugas químicas de las pilas. Las sustancias químicas de las pilas no deben acercarse a los ojos o ingerirse. Llame al número de urgencias de su país –si está en Europa– para recibir un asesoramiento experto y expeditivo sobre cómo proceder.

INFORMACIÓN TÉCNICA



Ventilador	Ventilador POLIS CC 52"	
Modelos de ventilador	SKU# 21616249	SKU# 21616349
Tensión nominal	220-240 V~ 50 Hz	
Vataje nominal (motor)	30 W	
Potencia nominal (lámpara)	N/A	
Grado de protección IP	IP55	
Pilas para el mando a distancia	3V CR2032 (no incluida)	
Peso	4,2 kg	
Dimensiones del florón	Al.: 70 mm Diá.: 153 mm	

INFORMACIÓN SOBRE LA GARANTÍA

EN EUROPA – Si es un cliente europeo, contacte con la tienda distribuidora donde adquirió el ventilador para obtener los servicios de garantía.

FJÄRRKONTROLL

1. Testa fjärrkontrollen genom att tryck end och hålla kvar någon av knapparna. En grön LED kommer att lysa överst på fjärrkontrollen för att indikera att det finns ström i fjärrkontrollen och att den är redo att användas för att kontrollera fläkten.
2. Följ guiden nedan för hantering av fläkten och för att lära dig alla funktioner.

- | | |
|---|---|
| 0 | Knapp fläkt av
Tryck på knappen för att stänga av fläkten |
| 1 | Hastighetsknapp 1
Tryck på knappen och fläkten kör med hastighet 1 (låg hastighet) |
| 2 | Hastighetsknapp 2
Tryck på knappen och fläkten kör med hastighet 2 |
| 3 | Hastighetsknapp 3
Tryck på knappen och fläkten kör med hastighet 3 |
| 4 | Hastighetsknapp 4
Tryck på knappen och fläkten kör med hastighet 4 |
| 5 | Hastighetsknapp 5
Tryck på knappen och fläkten kör med hastighet 5 |
| 6 | Hastighetsknapp 6
Tryck på knappen och fläkten kör med hastighet 6 (hög hastighet) |
|  | Knapp för bakåtfunktion
Tryck på knappen för att aktivera bakåtfunktionen. Fläkten måste arbeta för att aktivera bakåtfunktionen. |
|  | Knapp för ljuskontroll
Tryck på knappen för att slå på/stänga av ljuset. |



NOTERA: När du slår på fläkten för första gången eller byter huvudströmmen till styrenheten måste du starta fläkten med hög hastighet "6" först och sedan välja en lägre hastighet. Det tar 5–10 sekunder innan likströmsfläkten svarar på fjärrkontrollen för varje val av varvtal eller fläktriktning.

Mottagaren har en minnesfunktion. Om fläkten stängs av med den isolerade omkopplaren i över sju sekunder, kommer fläkten, när den slås på nästa gång, vara med den senaste inställningen.

PARKOPPLA OM FLÄKTMOTTAGAREN OCH PARKOPÅPLING AV FJÄRRKONTROLLEN

NOTERA: Parkopplingen av fjärrkontrollen och mottagaren har gjorts på fabriken.

När takfläkten är installerad krävs INTE någon parkoppling av fläkthemottagaren och fjärrkontrollen.

Om den är utrustad med flera fläktar med flera fjärrkontroller kommer fjärrkontrollen/mottagaren att parkopplas, eller om fjärrkontrollen och mottagaren förlorar kontrollen efter installation eller under

användning måste parkopplingen av fjärrkontrollen och mottagaren repareras.

Vid användning av denna parkopplingsfunktion, stå inom tre meters avstånd från fläkten.

PARKOPPLING AV FJÄRRKONTROLL OCH MOTTAGARE – NÄR EN LIKSTRÖMSFLÄKT INSTALLERAS PÅ EN PLATS

NOTERA: Se till att du har installerat en enpolig fränkopplingsbrytare i den fasta ledningen för fläkten.

NOTERA: Kontrollera att strömmen till mottagaren är PÅ innan du parkopplar fjärrkontrollen med mottagaren.

- Stäng av nätaggregatet till fläkten med på/av-väggbrytaren.
- Installera batteriet i fjärrkontrollen. Se till att batteriets polaritet är korrekt.
- Slå PÅ strömmen till mottagaren.
- Tryck på och håll kvar knappen "0" på fjärrkontrollen nedtryckt i fem sekunder inom 60 sekunder efter att strömmen har slagits PÅ för takfläktens mottagare, den gröna LED överst på fjärrkontrollen kommer att blinka för att indikera att parkopplingsprocessen är aktiverad.
- Slå PÅ fläkten och ändra takfläktens varvtal via fjärrkontrollen för att kontrollera funktionen och huruvida parkopplingen fungerade.
- Om parkopplingen har misslyckats upprepar du dessa steg igen.

PARKOPPLING AV FJÄRRKONTROLL OCH MOTTAGARE – NÄR TVÅ ELLER FLER LIKSTRÖMSFLÄKTAR INSTALLERAS PÅ SAMMA PLATS

NOTERA: Se till att du har installerat en enpolig fränkopplingsbrytare i den fasta ledningen för var och en av fläktarna.

- Om du vill styra två eller fler takfläktar med en fjärrkontroll ska du följa beskrivningen av den normala parkopplingsprocessen, men se till att alla takfläktars väggbrytare är påslagna.
- Om du vill styra dem med separata fjärrkontroller ska du följa beskrivningen av den normala parkopplingsprocessen, men se till att de andra takfläktarnas väggbrytare är avstängda. När den första fläkten är parkopplad stänger du av väggbrytaren och fortsätter den normala parkopplingsprocessen med nästa fläkt.

ÅTERSTÄLL TILL STANDARD:

inom en minut efter att fläkten slagits på, tryck på knappen "0" i 15 sekunder. När det överskrider fem sekunder kommer den gröna LED överst på fjärrkontrollen att blinka i två sekunder för parkoppling. Fortsätt att hålla ned knappen mer än 15 sekunder, den gröna LED blinkar igen i två sekunder, mottagaren kommer att återgå till standardinställning från fabrik.

Notera: vid användning av denna återställningsfunktion, stå inom tre meters avstånd från fläkten.

ÅTERSTÄLLNING AV WIFI-MODUL (WIFI-MODUL SÄLJS SEPARAT):

Tryck på knappen "0" och knappen "📶" på fjärrkontrollen samtidigt i 15 sekunder, den gröna LED överst på fjärrkontrollen kommer att blinka i två sekunder.

Notera: vid användning av denna återställningsfunktion, stå inom tre meters avstånd från fläkten.

Om fjärrkontrollen och mottagaren förlorar kontrollen efter installationen eller under användning måste parkopplingen av fjärrkontrollen och mottagaren göras om. Nedan följer driftssymptomen och stegen för att reparera parkopplingen av takfläkten och mottagaren.

Problem:

- Förlust av kontroll – Fläkten körs endast med högt varvtal efter installationen
- Förlust av kontroll – Ingen omvänd funktion efter installation
- Förlust av kontroll – Fjärrkontrollen kan inte kommunicera med mottagaren

Lösning:

- Stäng av huvudströmmen till takfläkten.
- Slå på huvudströmmen till takfläkten. Tryck på och håll kvar knappen "0" på fjärrkontrollen nedtryckt i fem sekunder inom 60 sekunder efter att strömmen har slagits PÅ för takfläktens mottagare, den gröna LED överst på fjärrkontrollen kommer att blinka för att indikera att parkopplingsprocessen är aktiverad.
- Slå på och välj en annan hastighet för takfläkten för att kontrollera dess funktion.

EFTER INSTALLATION

FÖR ATT MINSKA FLÄKTENS VINGLANDE: Kontrollera alla skruvar som fixerar monteringsfästet.

BALANSSATS: En balanssats ("1" i listan med delar) tillhandahålls för att balansera takfläkten på första installationen. Se instruktionen om hur balanssatsen används. Balanssatsen kan användas som hjälp för att balansera om takfläkten om den blir obalanserad. Förvara balanssatsen efter installationen om den skulle behövas i framtiden.

UNDERHÅLL OCH RENGÖRING

NOTERA: Stäng alltid av strömmen vid strömbrytaren innan du utför underhåll eller försöker rengöra fläkten.

- Regelbunden rengöring av din takfläkt var sjätte månad är det enda underhåll som krävs. Använd en mjuk borste eller luddfri trasa för att undvika repor på lacken. Stäng av strömmen när du gör det.
- Blötlägg inte eller sänk ned din takfläkt i vatten eller andra vätskor. Det kan skada motorn eller bladen och skapa risk för elektrisk stöt.
- Se till att fläkten inte kommer i kontakt med organiska lösningsmedel eller rengöringsmedel.
- För att rengöra fläktbladet ska du torka endast med en fuktig, ren trasa UTAN organiska lösningsmedel eller rengöringsmedel.
- Motorn har ett permanent smörjt kullager, så den behöver inte oljas.

SÄKERHETSÅTGÄRDER FÖR BATTERI

- **VARNING** – Håll nya och begagnade batterier utom räckhåll för barn.
- **VARNING** – Svälj inte batterier – risk för kemisk brännskada.
- Använd alltid 3V CR2032 likströmsbatteri i fjärrkontrollen till denna takfläkt.
- Se till att batterierna är isatta med korrekt polaritet.
- För att förhindra felaktig drift under batteriets insättning eller byte av batteri måste denna takfläkt kopplas bort från elnätet.
- icke laddningsbara batterier skall inte laddas.
- strömterminalerna får inte kortslutas.
- Ta bort batterier från produkten när de inte används under längre tid.
- Batterier skall tas bort från fjärrkontrollens sändare innan den kastas.
- Kassera förbrukade batterier omedelbart och på ett säkert sätt (så att de inte är åtkomliga för barn). Batterier kan fortfarande vara farliga. Kontakta lokala myndigheter för att kassera batteriet på ett säkert sätt.
- Kontrollera produkten regelbundet och se till att batterifackets lucka är ordentligt fastsatt. Om batterifacket inte stängs ordentligt ska du sluta använda produkten och hålla den borta från barn.
- Om du tror att batterier kan ha svalts eller placerats inuti någon del av kroppen ska du omedelbart uppsöka läkare. Om du misstänker att ditt barn har svält eller fått i sig ett knappbatteri ska du ringa 112 i ditt land om du befinner dig i Europa för snabb expertrådgivning.
- Batteriläckage: Batteriet innehåller kemikalier och bör behandlas såsom alla kemikalier. Vidta försiktighetsåtgärder vid hantering av läckta batterikemikalier. Batterikemikalier bör inte placeras nära ögonen eller förtäras, ring 112 i ditt land om du är i Europa för snabb expertrådgivning.

TEKNISK INFORMATION

Fläkt	52" POLIS DC Fläkt	
Fläktmodeller	SKU# 21616249	SKU# 21616349
märkspänning	220-240V~ 50Hz	
Beräknad wattförbrukning (motor)	30W	
Beräknad wattförbrukning (lampa)	N/A	
IP uppskattning	IP55	
Batteri för fjärrkontroll	3V CR2032 (medföljer inte)	
Vikt	4,2kg	
Skärmmått	H:70mm Dia:153mm	

GARANTIINFORMATION

I EUROPA – Om du är en europeisk kund: Kontakta återförsäljaren där fläkten köptes för garantiservice.